

BOSE[®]



F1 Flexible Array Loudspeaker System

F1 Model 812 and F1 Subwoofer

Owner's Guide
Brugervejledning
Bedienungsanleitung
Guía del usuario
Notice d'utilisation
Manuale d'uso
Gebruikershandleiding
Bruksanvisning

BOSE PROFESSIONAL

pro.bose.com

Important Safety Instructions

Please read this owner's guide carefully and save it for future reference.

WARNINGS:

- To reduce the risk of fire or electrical shock, do not expose the product to rain or moisture.
- Do not expose this apparatus to dripping or splashing, and do not place objects filled with liquids, such as vases, on or near the apparatus. As with any electronic products, use care not to spill liquids into any part of the system. Liquids can cause a failure and/or a fire hazard.
- Do not place any naked flame sources, such as lighted candles, on or near the apparatus.



The lightning flash with arrowhead symbol within an equilateral triangle alerts the user to the presence of uninsulated dangerous voltage within the system enclosure that may be of sufficient magnitude to constitute a risk of electrical shock.



The exclamation point within an equilateral triangle, as marked on the system, is intended to alert the user to the presence of important operating and maintenance instructions in this owner's guide.



This product contains magnetic material. Please contact your physician if you have any questions on whether this might affect the operation of your implantable medical device.



Contains small parts which may be a choking hazard. Not suitable for children under age 3.

CAUTIONS:

- This product shall be connected to a mains socket outlet with a protective earthing connection.
- Do not make unauthorized alterations to the product; doing so may compromise safety, regulatory compliance, system performance, and may void the warranty.

Notes:

- Where the mains plug or appliance coupler is used as the disconnect device, such disconnect device shall remain readily operable.
- The product must be used indoors. It is neither designed nor tested for use outdoors, in recreational vehicles, or on boats.



This product conforms to all applicable EU directive requirements. The complete Declaration of Conformity can be found at www.Bose.com/compliance.



This symbol means the product must not be discarded as household waste, and should be delivered to an appropriate collection facility for recycling. Proper disposal and recycling helps protect natural resources, human health and the environment. For more information on disposal and recycling of this product, Contact your local municipality, disposal service, or the shop where you bought this product.

NOTE: This equipment has been tested and found to comply with the limits for a Class A digital device, pursuant to part 15 of the FCC Rules. These limits are designed to provide reasonable protection against harmful interference when the equipment is operated in a commercial environment. This equipment generates, uses, and can radiate radio frequency energy and, if not installed and used in accordance with the instruction manual, may cause harmful interference to radio communications. Operation of this equipment in a residential area is likely to cause harmful interference in which case the user will be required to correct the interference at their own expense.

This Class A digital apparatus complies with Canadian ICES-003.

Changes or modifications not expressly approved by Bose Corporation could void the user's authority to operate this equipment.

- Read these instructions.
- Keep these instructions.
- Heed all warnings.
- Follow all instructions.
- Do not use this apparatus near water.
- Clean only with a dry cloth.
- Do not block any ventilation openings. Install in accordance with the manufacturer's instructions.
- Do not install near any heat sources, such as radiators, heat registers, stoves or other apparatus (including amplifiers) that produce heat.
- Do not defeat the safety purpose of the polarized or grounding-type plug. A polarized plug has two blades with one wider than the other. A grounding type plug has two blades and a third grounding prong. The wide blade or the third prong are provided for your safety. If the provided plug does not fit into your outlet, consult an electrician for replacement of the obsolete outlet.
- Protect the power cord from being walked on or pinched, particularly at plugs, convenience receptacles, and the point where they exit from the apparatus.
- Only use attachments/accessories specified by the manufacturer.
- Use only with the cart, stand, tripod, bracket, or table specified by the manufacturer, or sold with the apparatus. When a cart is used, use caution when moving the cart/apparatus combination to avoid injury from tip-over.
- Unplug this apparatus during lightning storms or when unused for long periods of time.
- Refer all servicing to qualified service personnel. Servicing is required when the apparatus has been damaged in any way: such as power supply cord or plug is damaged; liquid has been spilled or objects have fallen into the apparatus; the apparatus has been exposed to rain or moisture, does not operate normally, or has been dropped.



For Japan only:

Provide an earth connection before the main plug is connected to the mains.

For Finland, Norway, and Sweden:

- In Finnish: "Laite on liitettävä suojavaadoituskoskettimilla varustettuun pistorasiaan"
- In Norwegian: "Apparatet må tilkoples jordet stikkontakt"
- In Svenska: "Apparaten skall anslutas till jordat uttag"

For China only:

CAUTION: Only suitable for use at areas with altitude less than 2000m.

Please complete and retain for your records

Now is a good time to record the serial numbers of your product. Serial numbers can be found on the rear panel. You can register your product online at www.Bose.com/register or by calling 877-335-2673. Failure to do so will not affect your warranty rights.

F1 Model 812 Loudspeaker _____

F1 Subwoofer _____

Introduction

Product Description 4

Features and Benefits 4

Carton Contents 4

F1 Model 812 Flexible Array Loudspeaker..... 5

F1 Subwoofer 5

Using the Flexible Array 6

 Adjusting the array 6

 Four coverage patterns..... 6

 Applications 7

Setting Up the System

Using the F1 Model 812 with the F1 Subwoofer..... 8

Using the F1 Model 812 on a Tripod Stand..... 9

Operation

F1 Model 812 Control Panel..... 10

F1 Subwoofer Control Panel 11

Power On/Off Sequence 12

Setting EQ selector switches 12

Connecting Sources..... 12

 Setting Up INPUT 1 with a Microphone..... 12

 Setting Up INPUT 1 with a Source 12

 Setting Up INPUT 2 with a Source 12

Connection Scenarios 13

 Full band, mixing console stereo output to L/R F1 Model 812 Loudspeakers..... 13

 Full band with mixing console, one F1 Subwoofer and two F1 Model 812 Loudspeakers 13

 Mixing console stereo output to F1 Subwoofer and left/right F1 Model 812 Loudspeakers 14

 Full band with mixing console stereo output to two F1 Subwoofers and two F1 Model 812 Loudspeakers..... 15

 Stereo input to Left/right F1 Subwoofers and F1 Model 812 Loudspeakers 15

 Mic to F1 Model 812 Loudspeaker INPUT 1 16

 Mobile device to single F1 Model 812 Loudspeaker..... 16

 Mobile device to F1 Model 812 Loudspeaker and F1 Subwoofer..... 17

 DJ Console to two F1 Subwoofers and two F1 Model 812 Loudspeakers 17

Care and Maintenance

Caring for Your Product..... 18

 Cleaning 18

 Getting Service 18

Troubleshooting..... 18

LED Indicators..... 19

Limited Warranty and Registration 19

Accessories 19

Technical Information 20

 Physical..... 20

 Electrical 20

 Input/Output Connector Wiring Reference 20

Introduction

Product Description

The Bose® F1 Model 812 Flexible Array Loudspeaker is the first powered portable loudspeaker that lets you control its vertical coverage pattern. Simply push or pull the array into position to create “Straight,” “C,” “J” or “Reverse J” coverage patterns. And once set, the system automatically changes the EQ to maintain optimum tonal balance for each coverage pattern. So whether you’re playing at floor level, on a stage, or facing raked seats or bleachers, you can now adapt your PA to match the room.

Engineered with an array of eight high-output mid/high drivers, a high-powered 12" woofer and a lower crossover point, the loudspeaker delivers high SPL performance while maintaining vocal and midrange clarity that’s dramatically better than conventional loudspeakers.

For extended bass response, the Bose F1 Subwoofer packs all the power of a larger bass box into a more compact design that’s easier to carry and fits in a car. A mounting stand for the loudspeaker is integrated right into the body of the subwoofer, so you always know where it is, making setup fast and easy. The stand even includes cable channels to neatly hide the wires.

The loudspeaker and subwoofer each have 1,000 watts of power, so you can fill nearly any venue with sound.

And now getting there is easier, too. The loudspeaker and subwoofer feature light weight, high impact composite materials and strategically placed handles for easy transport.

For the first time, the F1 Model 812 Loudspeaker allows you to focus sound where it’s needed. So no matter where you perform, your PA has you covered.

Features and Benefits

- The flexible, eight-loudspeaker array of the F1 Model 812 allows you to select one of four coverage patterns to direct sound to where the audience is located resulting in better overall clarity throughout the venue.
- The vertical orientation of the eight-driver loudspeaker array helps deliver wide, consistent sound coverage, providing better clarity and tonal balance for speech, music, and instruments.
- F1 Subwoofer provides a unique built-in speaker stand for the F1 Model 812, eliminating the need for a conventional pole mount.
- Attractive design creates a unique system with a rugged but professional look.
- The bi-amplified design includes powerful, lightweight amplifiers that provide consistent output over long durations with extended dynamic range and lower operating temperatures.

Carton Contents

Each loudspeaker is packaged separately with the items indicated below.

F1 Model 812 Flexible Array Loudspeaker



F1 Model 812 Loudspeaker



AC power cord*



Owner's Guide

F1 Subwoofer



F1 Subwoofer with built-in stand



AC power cord*



Owner's Guide

*The appropriate power cord(s) for your region is included.

F1 Model 812 Flexible Array Loudspeaker

Note: The F1 Model 812 comes with threaded M8 inserts for rigging or attaching accessory brackets.

CAUTION: Only professional installers with the knowledge of proper hardware and safe mounting techniques should attempt to install any loudspeaker overhead.

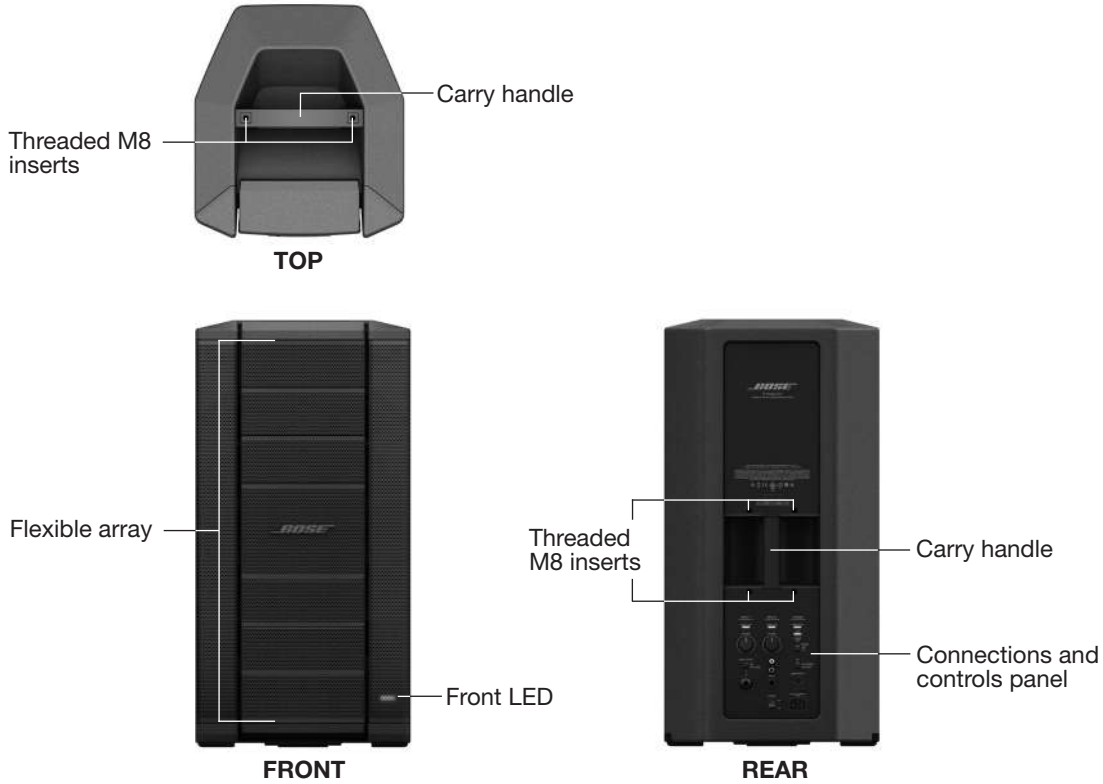

F1 Subwoofer

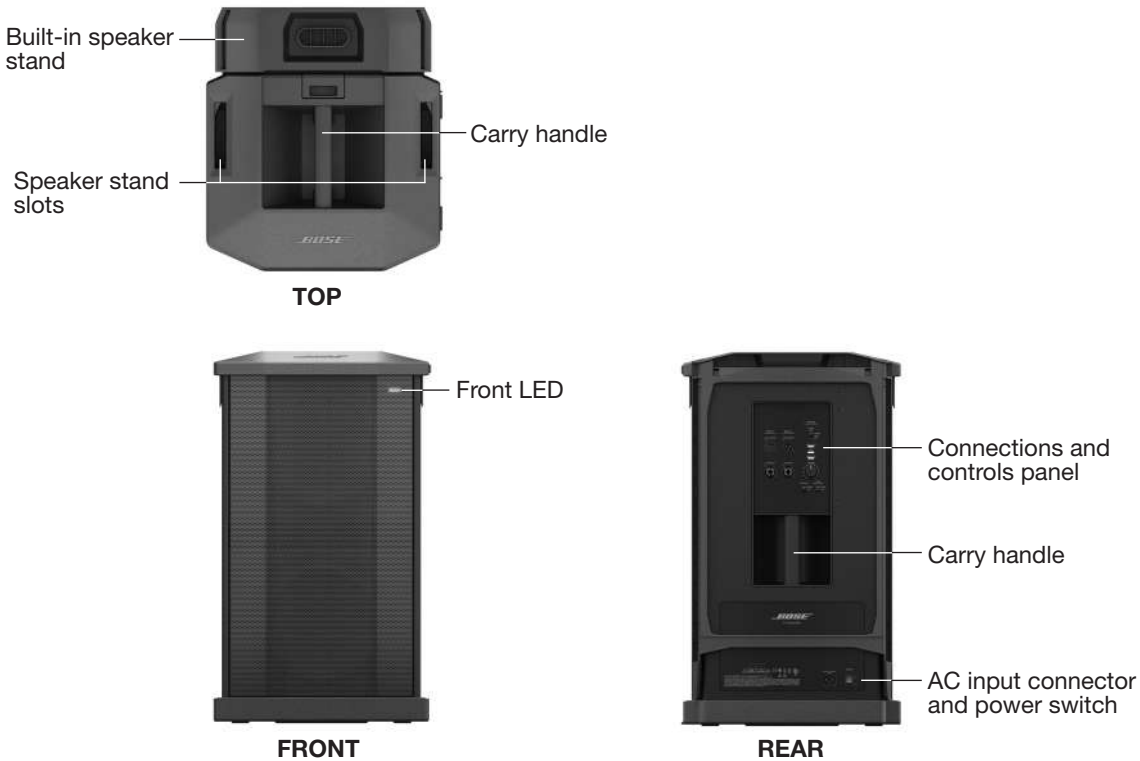

Introduction

Using the Flexible Array

You can shape the coverage pattern by moving the position of the top and bottom array. The array position is held in place by magnets that trigger internal sensors that adjust EQ according to array shape.

Adjusting the array

Pushing the array in



Pulling the array out



Four coverage patterns

Straight pattern

Pull top and bottom array out

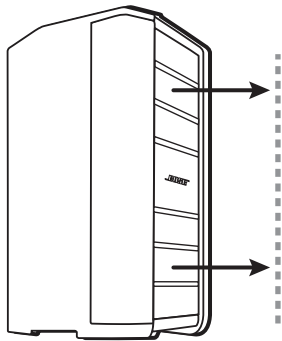

J pattern

Pull top array out, push bottom array in.

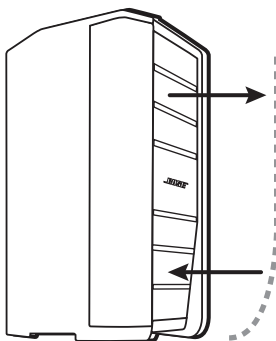

Reverse-J pattern

Push top array in, pull bottom array out.

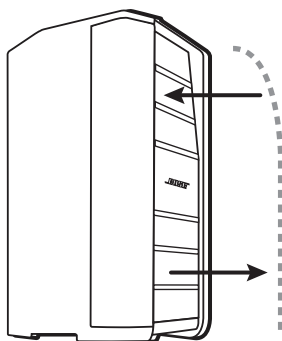

C pattern

Push top and bottom array in.

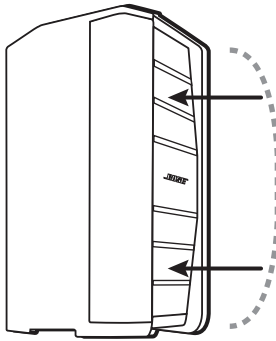

Applications

Straight pattern

Use the straight pattern when the audience is standing and their heads are approximately at the same height as the loudspeaker.

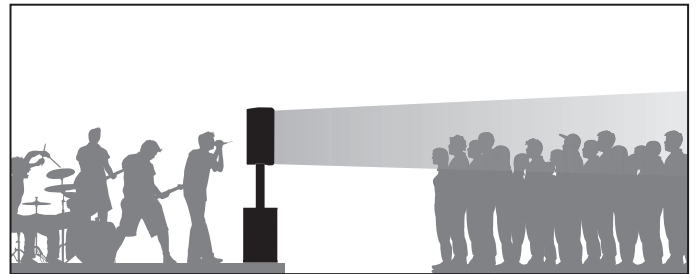
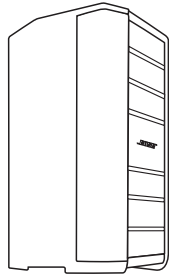

Reverse-J pattern

The reverse-J pattern is good for an audience in raked seating that starts at loudspeaker height and extends above the top of the loudspeaker.

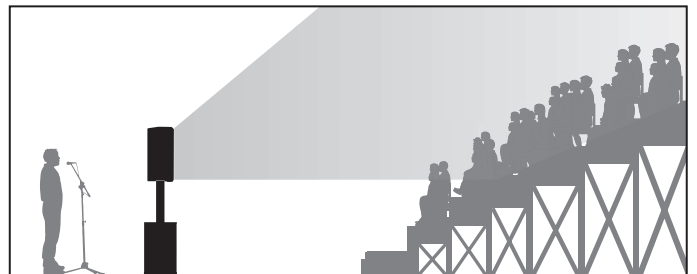
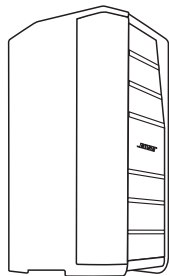

J pattern

The J pattern works well when the loudspeaker is up on a raised stage and the audience is seated below on the floor.

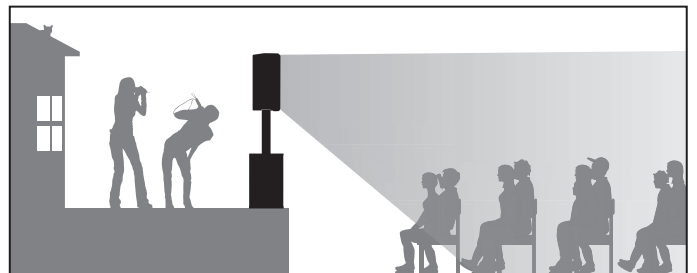
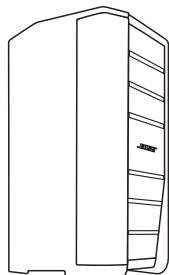

C pattern

Use the C pattern for raked seating in an auditorium when the first row is on the floor with the loudspeaker.

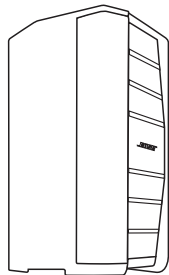

Setting Up the System

Using the F1 Model 812 with the F1 Subwoofer

The built-in loudspeaker stand is stored in the rear of the subwoofer. Setting up the F1 Model 812 Loudspeaker with the F1 Subwoofer is easy:

1. Remove the built-in speaker stand from the back of the F1 Subwoofer and insert it into the stand slots.



2. Lift the F1 Model 812 Loudspeaker and place it on the stand.



3. Plug in your audio cables. Feed the cables from the F1 Model 812 through the channels in the speaker stand to help keep them organized.

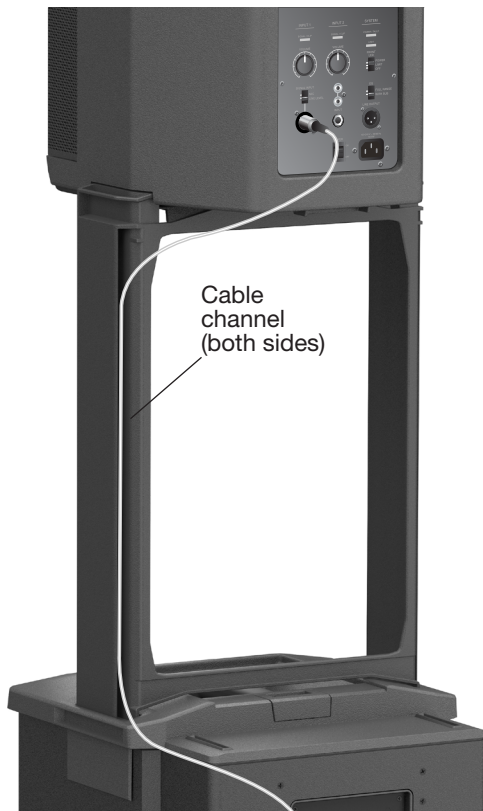

Using the F1 Model 812 on a Tripod Stand

The bottom of the F1 Model 812 Loudspeaker includes pole cup for mounting the loudspeaker on a tripod speaker stand. The pole cup fits a standard 35 mm post.

WARNING: Do not use the F1 Model 812 Loudspeaker with a tripod stand that is unstable. The loudspeaker is only designed for use on a 35 mm pole, and the tripod stand must be capable of supporting a loudspeaker with a minimum weight of 44.5 lb (20.2 Kg) lbs and an overall size of 26.1" H x 13.1" W x 14.6" D (665 mm H x 334 mm W x 373 mm D) inches (mm). Using a tripod stand that is not designed to support the size and mass of the F1 Model 812 Loudspeaker may lead to an unstable and hazardous condition that could result in injury.

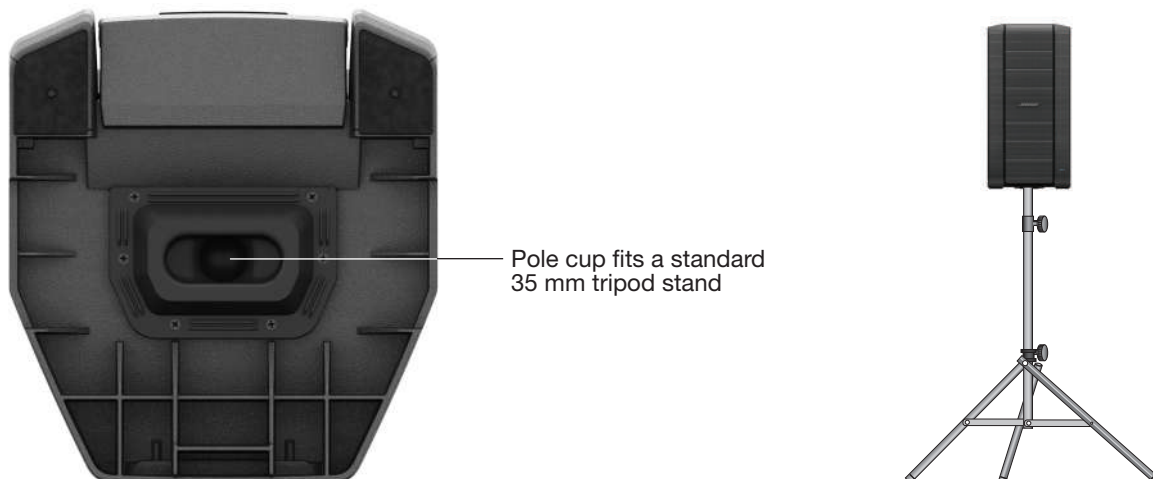

Operation

F1 Model 812 Control Panel

Note: For a complete list of LED indications and behaviors, see “LED Indicators” on page 19.

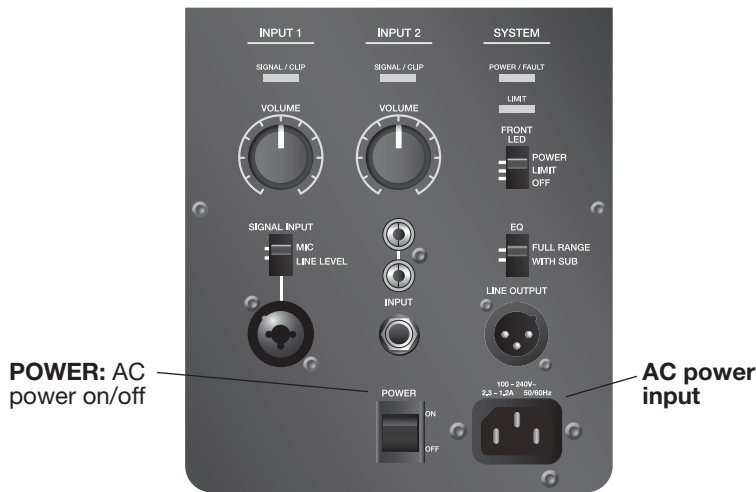

POWER: AC power on/off

AC power input

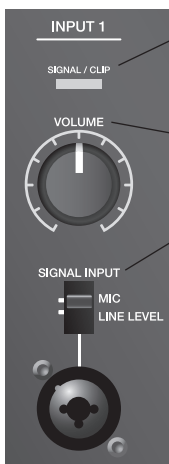

SIGNAL/CLIP: Displays the input signal status in color.

- Green = signal present.
 - Red = signal clipping, input signal too high
- VOLUME:** Adjusts channel volume.

SIGNAL INPUT: Selector switch sets input sensitivity for input type. Combo connector accepts XLR mic connector or 1/4" phone plug (TRS balanced or TS unbalanced cables).

- **MIC** selects sensitivity for microphone inputs (dynamic or self-powered mics only) – use only when a mic is connected directly to the input.
- **LINE** selects sensitivity for line-level inputs, for example, from a mixing console or DJ controller.



SIGNAL/CLIP: Displays the input signal status in color.

- Green = signal present.
 - Red = signal clipping, input signal too high.
- VOLUME:** Adjusts channel volume.

RCA connectors: Analog stereo input for audio sources such as DJ controllers and other line-level sources. Left and right are summed, producing a mono audio output and mono signal to LINE OUTPUT (XLR).

- Left (White)
- Right (Red)

1/4" phone connector: Provides analog input for guitars and other instruments. Accepts TRS balanced or TS unbalanced cables.

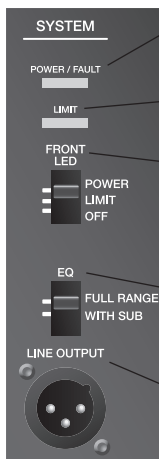

POWER/FAULT:

- Blue = power on.
- Red = fault condition.

LIMIT:

- Amber = system limiting (protection mode).

FRONT LED:

- **POWER** enables front LED to indicate power status.
- **LIMIT** engages a limiting display on the front LED.
- **OFF** turns off the front LED.

EQ: (See “Setting EQ selector switches” on page 12.)

- **FULL RANGE** allows the loudspeaker to function without high-pass filtering.
- **WITH SUB** engages a high-pass filter (100 Hz) when using the loudspeaker with the F1 subwoofer. Recommended when using with F1 Subwoofer.

LINE OUTPUT:

- Balanced XLR line output provides a mix of input 1 and 2, post input volume control. Can be used to daisy chain speakers together.

F1 Subwoofer Control Panel

Note: For a complete list of LED indications and behaviors, see “LED Indicators” on page 19.

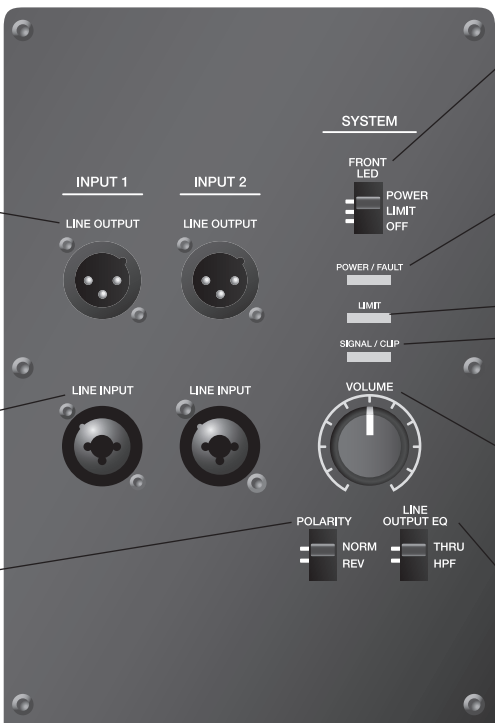

LINE OUTPUT 1 & 2:
Individual outputs that provide balanced line output signals (pre-volume control) that can be sent to powered loudspeakers or additional subwoofers.

Note: When the LINE OUTPUT EQ selector switch is set to THRU, the LINE OUTPUT signal will be full range.

LINE INPUT 1 & 2:
Combination XLR – ¼" phone connector inputs that accept line level signals.

POLARITY:

- **NORM** is used when the F1 Model 812 loudspeaker is mounted on the supplied stand.
- **REV** may be used to better align the bass when the subwoofer is located further away from the F1 Model 812 loudspeaker.

FRONT LED selector switch:

- **POWER** enables LED to indicate power status.
- **LIMIT** enables LED to indicate limiting.
- **OFF** turns off LED.

POWER/FAULT: indicates power/fault status

- Blue = power on.
- Red = fault condition.

LIMIT: Amber = system limiting.

SIGNAL/CLIP: Displays the input signal status in color.

- Green = signal present.
- Red = signal clipping - input signal too high.

VOLUME – Adjusts subwoofer volume. Middle detent position is 0dB – nominal position when the F1 Model 812 and F1 Subwoofer are connected to a mixing console. Use 0dB position for a line-level signal input.

LINE OUTPUT EQ: (See “Setting EQ selector switches” on page 12.)

- **THRU** passes input signal to the output with no filtering. Recommended when using with F1 Model 812.
- **HPF** passes input through a high-pass (100 Hz) filter. Affects LINE OUTPUT signals only.



AC input connector.

POWER on/off switch.

Operation

Power On/Off Sequence

When turning the system on, turn on input sources and mixing consoles first and then turn on the F1 Model 812 Loudspeaker and the F1 Subwoofer. When turning the system off, turn off the F1 Model 812 and F1 Subwoofer first followed by input sources and mixing consoles.

Setting EQ selector switches

Recommended settings for the EQ selector switches on the F1 Model 812 Loudspeaker and the F1 Subwoofer are describe in the following table.

| System Setup | F1 Model 812 EQ Switch | F1 Subwoofer LINE OUTPUT EQ Switch |
|---|-------------------------|------------------------------------|
| F1 Model 812 Loudspeaker used without F1 Subwoofer | FULL RANGE | Not applicable |
| Signal input to F1 Subwoofer, F1 Subwoofer output to F1 Model 812 Loudspeaker | WITH SUB | THRU |
| Signal input to F1 Model 812 Loudspeaker, F1 Model 812 output to F1 Subwoofer | FULL RANGE or WITH SUB* | No affect |

*Provides more bass extension.

Connecting Sources

Before plugging in a sound source, turn the VOLUME control of the channel fully counter-clockwise.

The two independent inputs provide a combination of input connectors that can accomodate microphone and line-level sources.

Note: Only dynamic or self-powered microphones can be used for INPUT 1.

Setting Up INPUT 1 with a Microphone

1. Turn the INPUT 1 VOLUME fully counter-clockwise.
2. Set the SIGNAL INPUT switch to MIC.
3. Plug the mic cable into the INPUT 1 connector.
4. Adjust the VOLUME to your desired level.

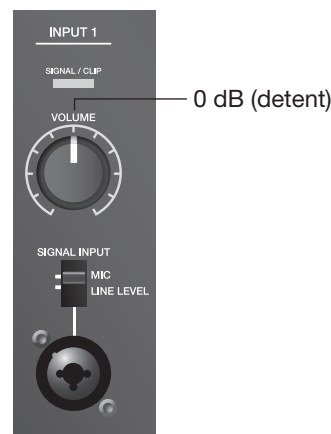

Setting Up INPUT 1 with a Source

1. Turn the INPUT 1 VOLUME fully counter-clockwise.
2. Set the SIGNAL INPUT switch to LINE LEVEL.
3. Plug the source cable into the INPUT 1 connector.
4. Adjust the VOLUME to your desired level.

Setting Up INPUT 2 with a Source

1. Turn the INPUT 2 VOLUME fully counter-clockwise.
2. Plug the source cable into an INPUT 2 connector.
3. Adjust the VOLUME to your desired level.

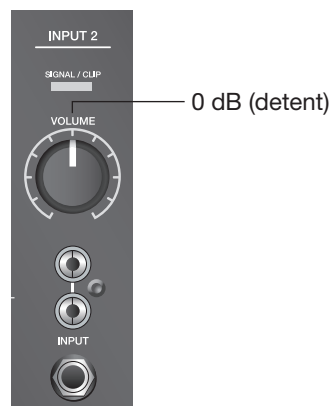

Connection Scenarios

Full band, mixing console stereo output to L/R F1 Model 812 Loudspeakers

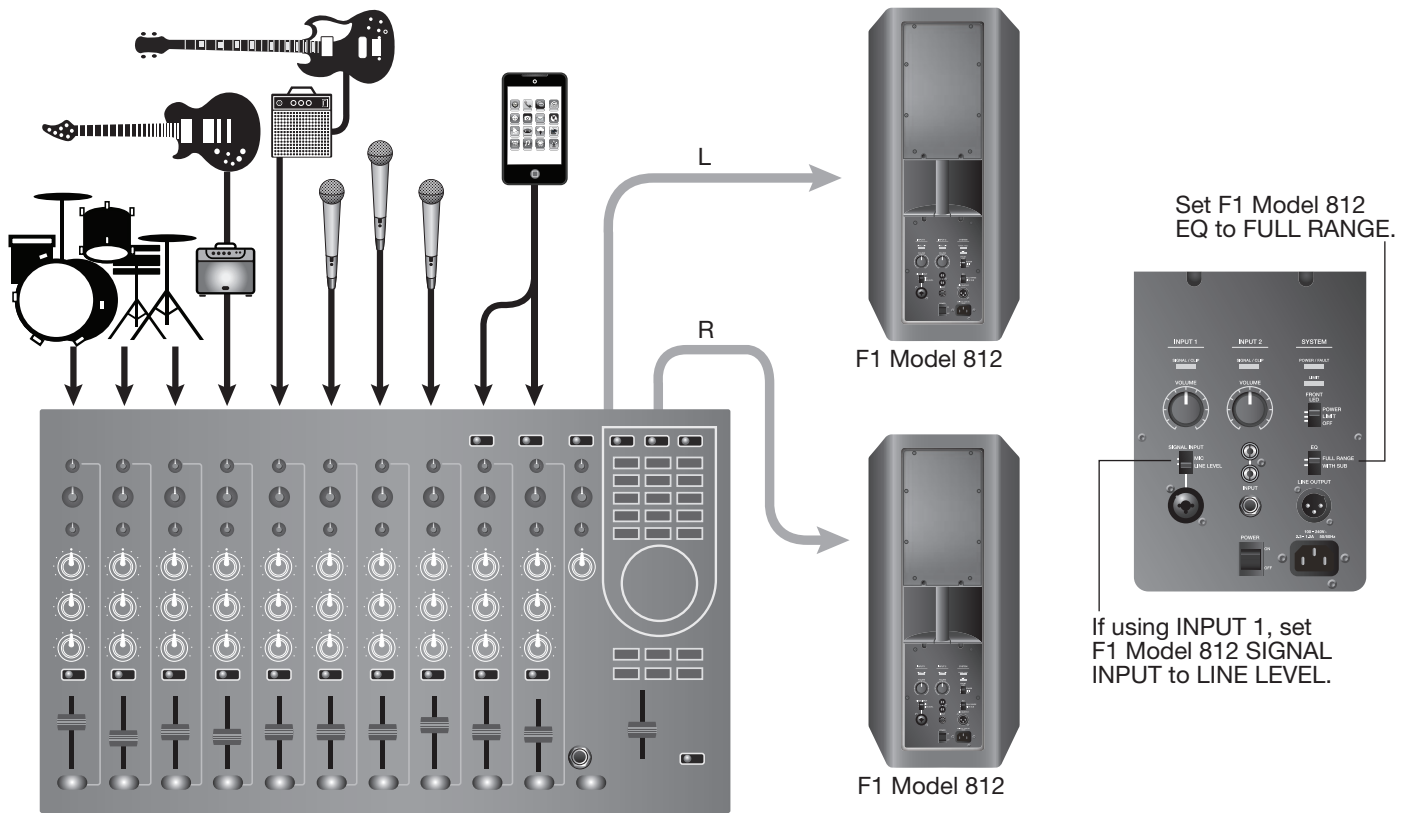

Full band with mixing console, one F1 Subwoofer and two F1 Model 812 Loudspeakers

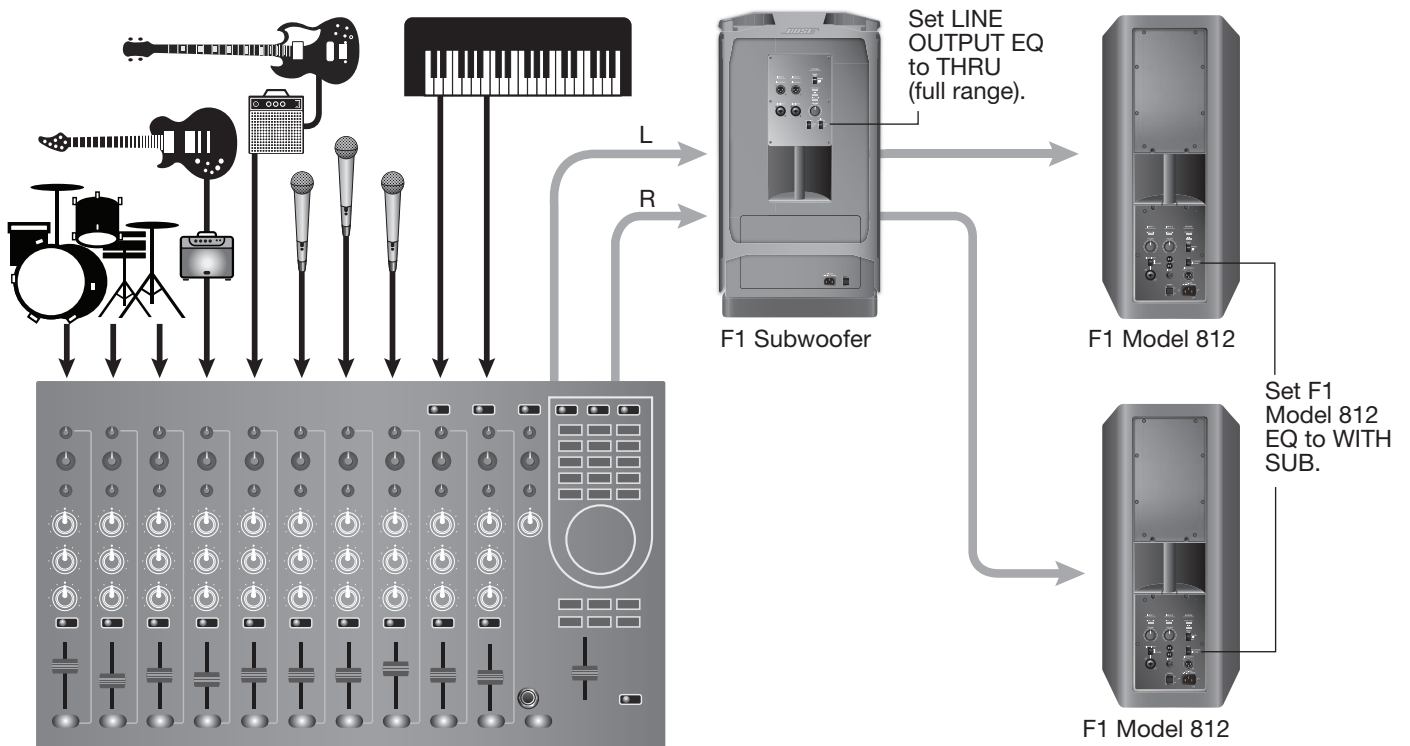

Operation

Mixing console stereo output to F1 Subwoofer and left/right F1 Model 812 Loudspeakers

Note: The recommend EQ settings are provided under the heading, “Setting EQ selector switches” on page 12. However, for maximum bass response, set the EQ selector switch on both F1 Model 812 Loudspeakers to FULL RANGE and set the EQ selector switch on the F1 Subwoofer to THRU.

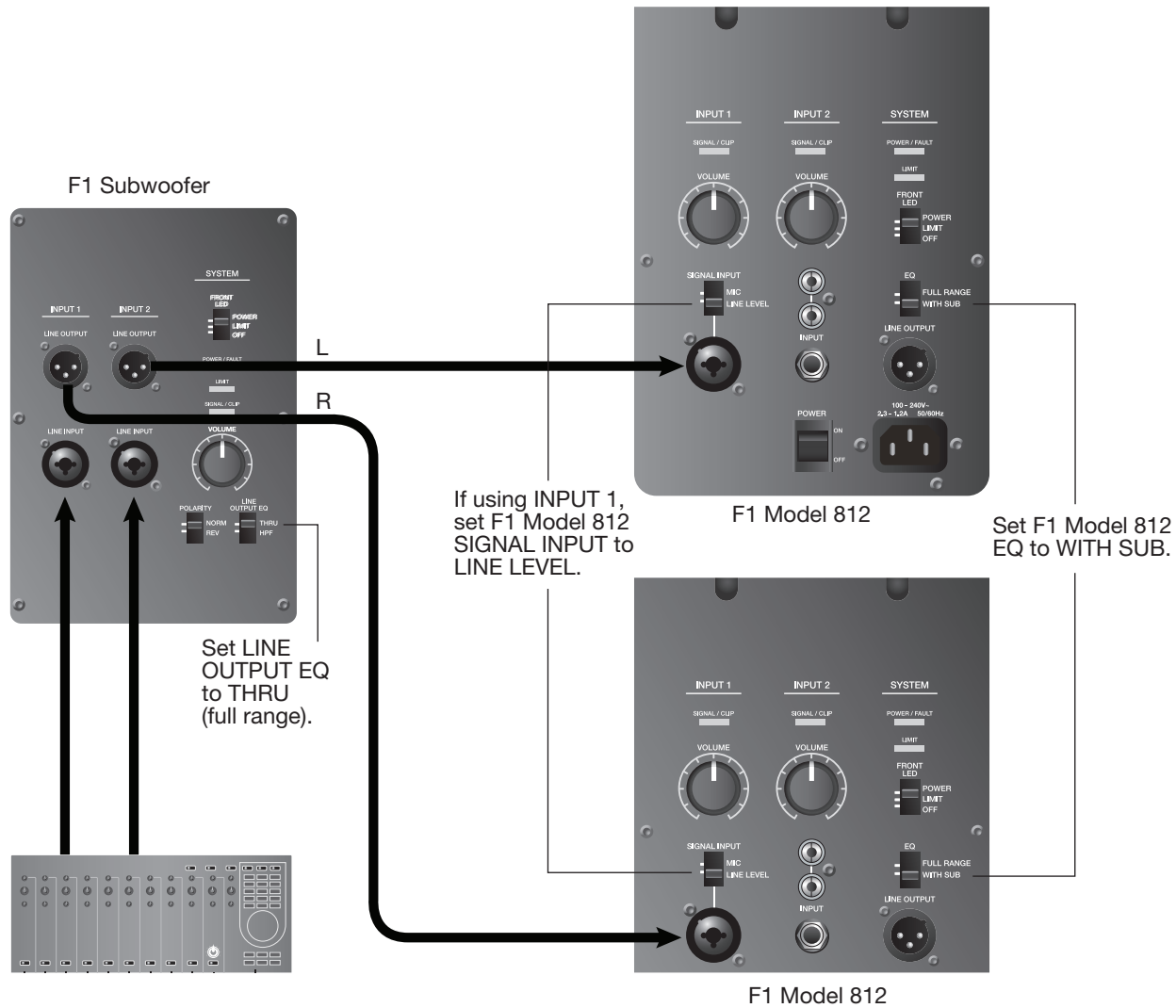

Full band with mixing console stereo output to two F1 Subwoofers and two F1 Model 812 Loudspeakers

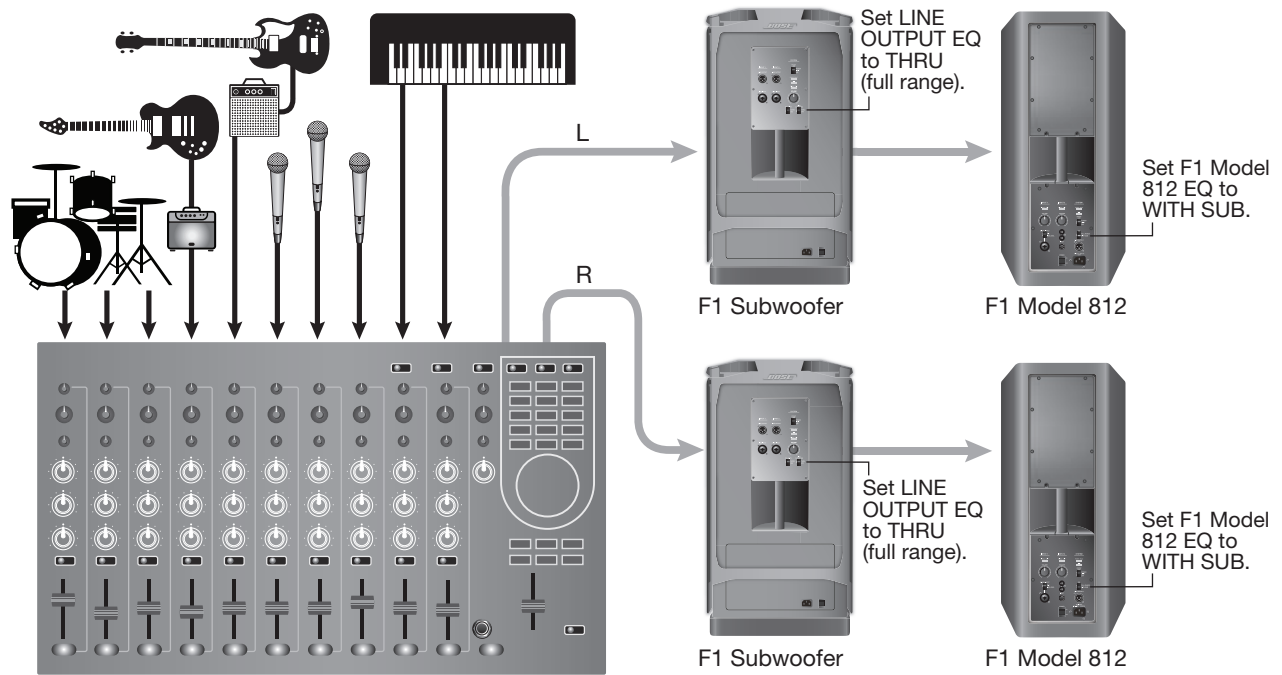

Stereo input to Left/right F1 Subwoofers and F1 Model 812 Loudspeakers

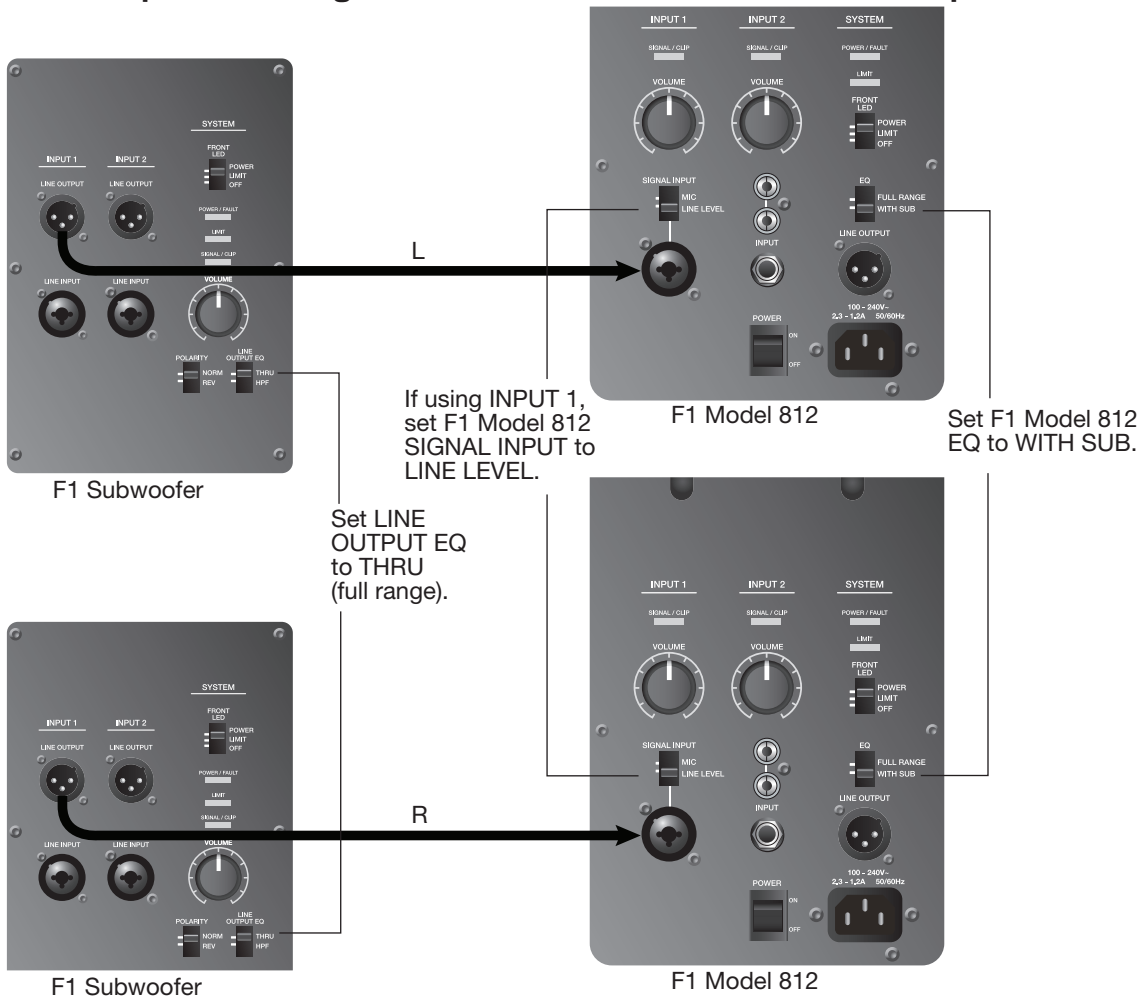

Operation

Mic to F1 Model 812 Loudspeaker INPUT 1

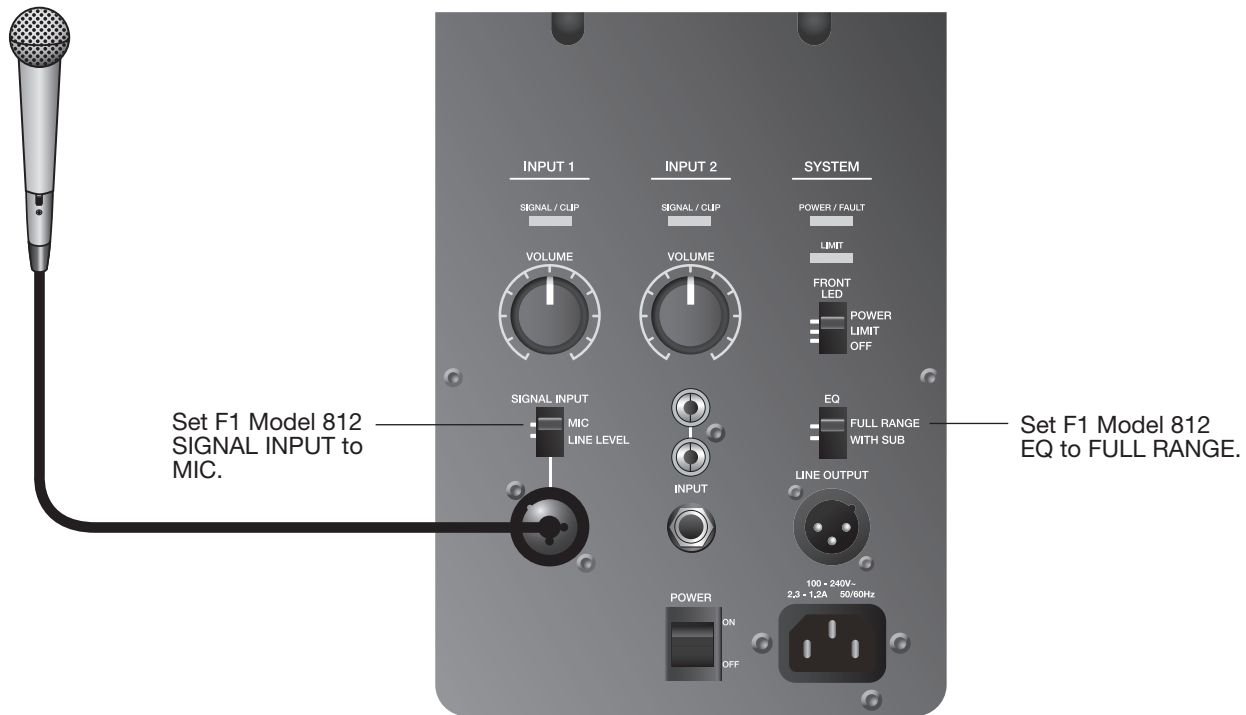

Mobile device to single F1 Model 812 Loudspeaker



Mobile device to F1 Model 812 Loudspeaker and F1 Subwoofer

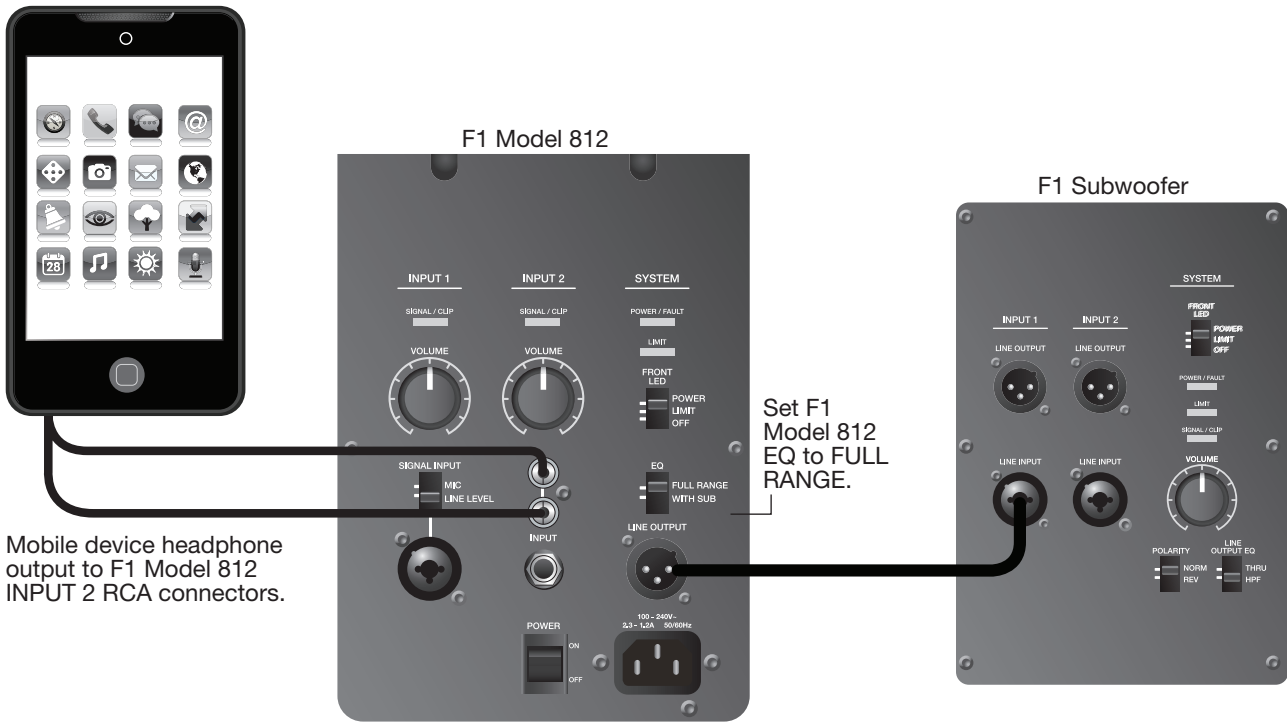

DJ Console to two F1 Subwoofers and two F1 Model 812 Loudspeakers

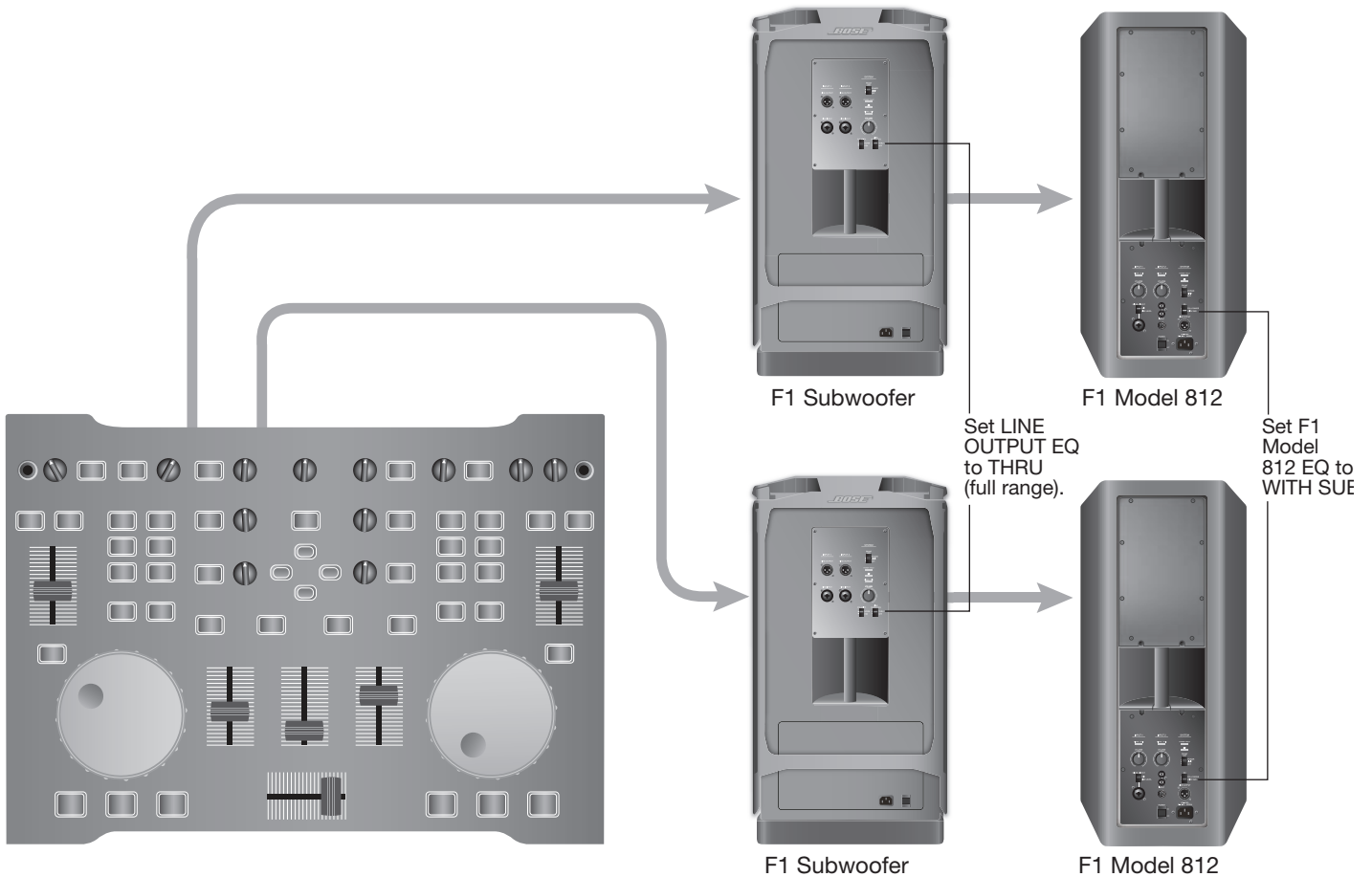

Care and Maintenance

Caring for Your Product

Cleaning

- Clean the product enclosures using only a soft, dry cloth.
- Do not use any solvents, chemicals, or cleaning solutions containing alcohol, ammonia, or abrasives.
- Do not use any sprays near the product or allow liquids to spill into any openings.
- If necessary, you may carefully vacuum the grille of the loudspeaker array.

Getting Service

For additional help in solving problems, contact the Bose Professional Sound Division at (877) 335-2673 or visit our support area online at www.Bose.com/livesound.

Troubleshooting

If you experience problems while using this product, try the following solutions. The recommended troubleshooting tools include a spare AC power cord and extra XLR and 1/4" phone plug cables.

| Problem | What to do |
|--|--|
| Loudspeaker is plugged in, power switch is on, but power LED is off. | <ul style="list-style-type: none">• Make sure the power cord is fully engaged into both the F1 Model 812 Loudspeaker and the AC outlet.• Make sure you have power at the AC outlet. Try operating a lamp or other equipment from the same AC outlet.• Try a different power cord. |
| Power LED is on (green), but no sound. | <ul style="list-style-type: none">• Make sure the VOLUME control is turned up.• Make sure volume control is turned up on your instrument.• Make sure your instrument or audio source is plugged into the appropriate input connector.• If the F1 Model 812 Loudspeaker is receiving input from the F1 Subwoofer, make sure the subwoofer is turned on. |
| Instrument or audio source sounds distorted. | <ul style="list-style-type: none">• Lower the volume of the connected audio source.• If you are connected to an external mixing console, make sure input gain to the mixing console input channel is not clipping.• Reduce the output of the mixing console. |
| Microphone is encountering feedback. | <ul style="list-style-type: none">• Reduce the input gain on the mixing console.• Try positioning the microphone so it nearly touches your lips.• Try a different microphone.• Use the tone controls on the mixing console to reduce the offending frequencies.• Increase the distance from the loudspeaker to the microphone.• If using a vocal effects processor, make sure it is not contributing to the feedback. |
| Poor Bass Response | <ul style="list-style-type: none">• If using the F1 Model 812 Loudspeaker without the F1 Subwoofer, make sure the EQ switch is set to FULL RANGE.• If using the F1 Model 812 Loudspeaker with the F1 Subwoofer, check to see if the POLARITY switch is in NORMAL mode. If there is a fair amount distance between the F1 Subwoofer and the F1 Model 812 Loudspeaker, setting the POLARITY switch to REV may improve bass.• If using two F1 Subwoofers, make sure that the POLARITY switch is in the same position on each subwoofer. |

| Problem | What to do |
|-------------------------------|---|
| Excessive Noise or System Hum | <ul style="list-style-type: none"> • When connecting a microphone to the F1 Model 812 Loudspeaker, make sure the INPUT 1, SIGNAL INPUT switch is set to MIC. • Check to make sure that all system connections are secure. Lines that are not completely connected could create noise. • If using a mixing console, external source or receiving input from the F1 Subwoofer, make sure the INPUT 1 SIGNAL INPUT switch on the F1 Model 812 Loudspeaker is set to LINE. • For best results, use balanced (XLR) connections on the system inputs. • Keep all signal-carrying cables away from AC power cords. • Light dimmers can cause hum in loudspeaker systems. To avoid this, plug the system into a circuit that is not controlling lights or dimmer packs. • Plug the audio system components into power outlets that share a common ground. • Check cables at mixing console inputs by muting channels. If the hum goes away, replace the cable at that mixing console channel. |

LED Indicators

The following table describes LED behavior on both the F1 Model 812 Loudspeaker and F1 Subwoofer.

| Type | Location | Color | Behavior | Indication | Required Action |
|-------------------|--------------|-----------------|----------------------|---|-------------------------------------|
| Front LED (Power) | Front Grille | Blue | Steady state | Loudspeaker is on | None |
| | | Blue | Pulsing | Limiter is active, amplifier protection engaged | Reduce volume or source input level |
| SIGNAL/CLIP | INPUT 1/2 | Green (nominal) | Flicker/Steady state | Input signal present | Adjust to desired level |
| | | Red | Flicker/Steady state | Input signal too high | Reduce volume or source input level |
| POWER/FAULT | Rear panel | Blue | Steady state | Loudspeaker is on | None |
| | | Red | Steady state | Amplifier thermal shutdown active | Turn loudspeaker off |
| LIMIT | Rear panel | Amber | Pulsing/Steady state | Limiter is active, amplifier protection engaged | Reduce volume or source input level |

Limited Warranty and Registration

Your product is covered by a limited warranty. Visit pro.bose.com for warranty details.

Register your products online at www.bose.com/register or call (877) 335-2673. Failure to do so will not affect your warranty rights.

Accessories

A variety of wall/ceiling brackets, carry bags and covers are available for these products. Contact Bose to place an order. See the contact information inside the rear cover of this guide.

Care and Maintenance

Technical Information

Physical

| | Dimensions | Weight |
|--------------------------|---|--------------------|
| F1 Model 812 Loudspeaker | 26.1" H x 13.1" W x 14.6" D (665 mm H x 334 mm W x 373 mm D) | 44.5 lb (20.18 Kg) |
| F1 Subwoofer | 27.0" H x 16.1" W x 17.6" D (688 mm H x 410 mm W x 449 mm D) | 55.0 lb (24.95 Kg) |
| F1 system stack | 73.5" H x 16.1" W x 17.6" D (1868 mm H x 410 mm W x 449 mm D) | 99.5 lb (45.13 Kg) |

Electrical

| | AC power rating | Peak inrush current |
|--------------------------|----------------------------------|--|
| F1 Model 812 Loudspeaker | 100–240V \sim 2.3–1.2A 50/60Hz | 120 V RMS: 6.3A RMS 230 V RMS: 4.6A RMS |
| F1 Subwoofer | 100–240V \sim 2.3–1.2A 50/60Hz | 120 V RMS: 6.3A RMS 230 V RMS: 4.6A RMS |

Input/Output Connector Wiring Reference

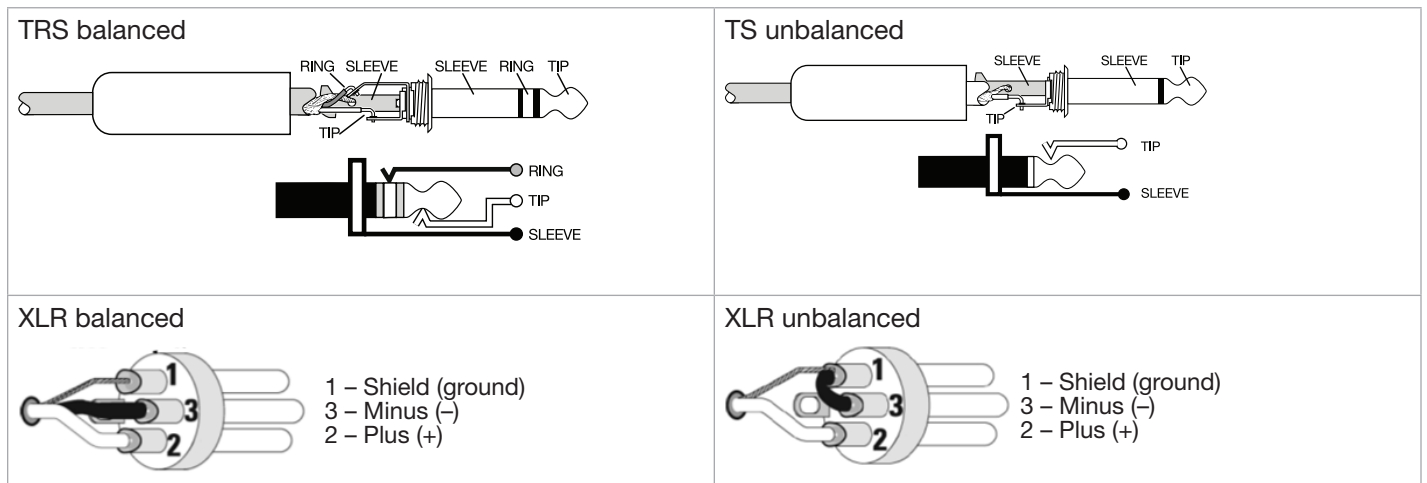



Vigtige sikkerhedsinstruktioner

Læs venligst denne brugervejledning omhyggeligt, og gem den, så du har adgang til den senere.

ADVARSLER:

- Produktet må ikke udsættes for regn eller fugtighed af hensyn til risikoen for brand eller elektrisk stød.
- Udsæt ikke dette apparat for dryp eller stænk, og anbring ikke genstande, der er fyldt med væske, som f.eks. vaser, på eller i nærheden af apparatet. Som ved alle elektroniske produkter skal der udvises forsigtighed, så der ikke spildes væske på nogen dele af systemet. Væsker kan forårsage fejl i systemet og/eller medføre fare for brand.
- Placer ikke nogen form for åben ild (f.eks. stearinlys) på eller tæt ved apparatet.



En ligebeinet trekant med et lyn med pilehoved gør brugeren opmærksom på, at der i systemets kabinet kan være uisoleret farlig spænding, der kan være så kraftig, at der er risiko for elektrisk stød.



Mærket med et udåbningstegn i en ligesidet trekant skal gøre brugeren opmærksom på vigtige betjenings- og vedligeholdelsesinstruktioner i denne brugervejledning.



Dette produkt indeholder magnetisk materiale. Kontakt din læge, hvis du er i tvivl om, hvorvidt dette kan påvirke din implanterbare medicinske enheds funktion.



Indeholder små dele, som kan udgøre en kvælningfare. Egner sig ikke til børn under 3 år.

FORSIGTIG:

- Dette produkt skal tilsluttes en stikkontakt med en beskyttende jordforbindelse.
- Foretag ikke uautoriserede ændringer af produktet. Dette kan kompromittere sikkerheden, regeloverholdelsen og systemets ydeevne og kan medføre, at garantien bortfalder.

Bemærkninger:

- Hvis netstikket eller stikdåsen anvendes som afbryder, skal denne afbryder være let at komme til.
- Produktet skal anvendes inden døre. Det er hverken designet eller testet til udendørs brug i fritidskøretøjer eller i lystbåde.



Dette produkt lever op til alle relevante krav i EU-direktiverne. Den fulde overensstemmelseserklæring finder du på www.Bose.com/compliance.



Dette symbol betyder, at produktet ikke må smides ud som husholdningsaffald og bør indleveres til en passende indsamlingsordning med henblik på genanvendelse. Korrekt bortskaffelse og genanvendelse bidrager til beskyttelse af naturressourcer, menneskets sundhed og miljøet. Hvis du ønsker flere oplysninger om bortskaffelse og genanvendelse af dette produkt, kan du kontakte din kommune, dit renovationsselskab eller den butik, hvor du har købt dette produkt.

BEMÆRK: Dette udstyr er blevet testet og overholder grænserne for en digital enhed i klasse A i henhold til del 15 af FCC-reglerne. Disse grænser er udviklet til at yde rimelig beskyttelse mod skadelig interferens, når udstyret anvendes i en professionel installation. Dette udstyr genererer, bruger og kan udstråle radiofrekvensenergi, og kan – hvis det ikke installeres og bruges i overensstemmelse med brugervejledningen – forårsage skadelig interferens i forbindelse med radiokommunikation. Brug af dette udstyr i en privat installation kan forårsage skadelig interferens, og i så fald må brugeren få udbedret interferensen for egen regning.

Dette produkt overholder den canadiske ICES-003 Klasse A-specifikation.

Ændringer eller modifikationer, der ikke udtrykkeligt er godkendt af Bose Corporation, kan ophæve brugerens ret til at betjene dette udstyr.

1. Læs disse instruktioner.
2. Gem disse instruktioner.
3. Ret dig efter alle advarsler.
4. Følg alle instruktioner.
5. Anvend ikke dette apparat i nærheden af vand.
6. Rengør kun med en tør klud.
7. Blokér ikke nogen ventilationsåbninger. Installer i overensstemmelse med producentens anvisninger.
8. Installer ikke i nærheden af varmekilder, såsom radiatorer, varmeovne, komfurer eller andre apparater (herunder forstærkere), der frembringer varme.
9. Forkast ikke sikkerhedsformålet med det polariserede stik eller jordstikket. Et polariseret stik har to ben, hvoraf det ene er bredere end det andet. Et jordforbundet stik har to stikben og et tredje jordben. Det brede stikben eller det tredje ben er der af sikkerhedshensyn. Hvis det medfølgende stik ikke passer i stikkontakten, skal du kontakte en elektriker for at få stikkontakten udskiftet.
10. Beskyt netledningen mod at blive trådt på eller klemt, især ved stikkene, stikkontakter og på det sted, hvor den kommer ud af apparatet.
11. Brug kun tilslutningsudstyr/tilbehør, der er angivet af producenten.
12. Brug kun apparatet sammen med en vogn, et stativ, et beslag eller et bord, der er angivet af producenten eller solgt sammen med apparatet. Når der anvendes en vogn, skal der udvises forsigtighed ved kørsel med vognen/apparatet, så det ikke vælter.
13. Afbryd strømmen til apparatet under tordenvejr, eller når det står ubrugt i lang tid.
14. Al reparation skal udføres af kvalificerede fagfolk. Et serviceeftersyn er påkrævet, når apparatet på nogen måde er beskadiget, hvis f.eks. netledningen eller stikket er beskadiget, der er blevet spildt væske, eller der er kommet objekter ind i apparatet, hvis apparatet er blevet udsat for regn eller fugt, ikke virker normalt eller er blevet tabt.



Kun for Japan:

Sørg for at etablere en jordforbindelse, før netstikket tilsluttes en stikkontakt.

For Finland, Norge og Sverige:

- På finsk: "Laite on liitettävä suojamaadoituskoskettimilla varustettuun pistorasiaan"
- På norsk: "Apparatet må tilkoples jordet stikkontakt"
- På svensk: "Apparaten skall anslutas till jordat uttag"

Kun for Kina:

FORSIGTIG! Kun velegnet til brug i områder beliggende i maks. 2.000 meters højde.

Bedes udfyldt og opbevaret, så du har det til rådighed

På nuværende tidspunkt er det en god idé at nedskrive serienummeret for dit produkt. Serienummeret kan findes på bagpanelet. Du kan registrere dit produkt online på www.Bose.com/register eller ved at ringe på 877-335-2673. Hvis ikke du gør det, har det ingen betydning for din garanti.

F1 Model 812 højttaler _____

F1 subwoofer _____

Indledning

| | |
|---|---|
| Produktbeskrivelse | 4 |
| Funktioner og Fordele | 4 |
| Pakkens indhold | 4 |
| F1 Model 812 Flexible Array højttaler | 5 |
| F1 subwoofer | 5 |
| Brug af Flexible Array | 6 |
| Justering af array-enhederne | 6 |
| Fire dækningsmønstre | 6 |
| Anvendelsesområder | 7 |

Opsætning af systemet

| | |
|--|---|
| Brug af F1 Model 812 sammen med F1 subwooferen | 8 |
| Brug af F1 Model 812 på et trebenet stativ | 9 |

Betjening

| | |
|--|----|
| Betjeningspanelet på F1 Model 812 | 10 |
| Betjeningspanelet på F1 subwooferen | 11 |
| Tænd/sluk-sekvens | 12 |
| Indstilling af kontakter til valg af EQ | 12 |
| Tilslutning af kilder | 12 |
| Tilslutning af en mikrofon til INPUT 1 | 12 |
| Tilslutning af en kilde til INPUT 1 | 12 |
| Tilslutning af en kilde til INPUT 2 | 12 |
| Tilslutningsscenarier | 13 |
| Fuldt orkester, stereoudgang fra mixerkonsol til højre og venstre F1 Model 812 højttaler | 13 |
| Fuldt orkester med mixerkonsol, én F1 subwoofer og to F1 Model 812 højttalere | 13 |
| Stereoudgang fra mixerkonsol til F1 subwoofer og højre og venstre F1 Model 812 højttaler | 14 |
| Fuldt orkester med stereoudgang fra mixerkonsol til to F1 subwoofere og to F1 Model 812 højttalere | 15 |
| Stereoindgang til højre og venstre F1 subwoofer og F1 Model 812 højttaler | 15 |
| Mikrofon til F1 Model 812 højttalerens INPUT 1 | 16 |
| Mobilenhed til en enkelt F1 Model 812 højttaler | 16 |
| Mobilenhed til F1 Model 812 højttaler og F1 subwoofer | 17 |
| DJ-pult til to F1 subwoofere og to F1 Model 812 højttalere | 17 |

Pleje og vedligeholdelse

| | |
|--|----|
| Vedligeholdelse af produktet | 18 |
| Rengøring | 18 |
| Supportmuligheder | 18 |
| Fejlfinding | 18 |
| LED-indikatorer | 19 |
| Begrænset garanti og registrering | 19 |
| Tilbehør | 19 |
| Tekniske oplysninger | 20 |
| Fysiske specifikationer | 20 |
| Elektrisk | 20 |
| Ledningsforbindelser for input-/outputstik | 20 |

Indledning

Produktbeskrivelse

Bose® F1 Model 812 Flexible Array højttaleren er den første aktive bærbare højttaler, der lader dig styre dens lodrette dækningsmønster. Du skal blot skubbe eller trække array-enhederne i stilling for at skabe dækningsmønstrene "Lige", "C", "J" eller "Omvendt J". Når dækningsmønstret er indstillet, ændrer systemet automatisk EQ'en, så den optimale tonebalance for hvert enkelt dækningsmønster opretholdes. Så uanset om du spiller på gulvniveau, på en scene eller vendt mod hældende sæderækker eller tribuner, kan du tilpasse dit PA-anlæg, så det matcher rummet.

Højttaleren, der er designet med en række bestående af otte mellemtone/diskant-drivere med høj effekt, en højeffekts-woofer på 12" og et lavere overgangspunkt, leverer høj SPL-ydeevne, mens der bevares en vokal- og mellemtoneklarhed, der er markant bedre end fra almindelige højttalere.

Bose F1 subwooferen har forøget basrespons og har samme kraft som en større basenhed, men i et mere kompakt design, der er nemt at tage med sig, og som passer i en bil. Et højttalerstativ er integreret direkte i subwooferens kabinet, så opsætningen er hurtig og nem, og du ved altid, hvor det er. Stativet omfatter endda kabelgange til nemt at skjule kablerne.

Højttaleren og subwooferen har hver en effekt på 1.000 watt, så du kan fylde næsten ethvert spillested med lyd.

Og nu er det også nemmere at komme frem. Højttaleren og subwooferen består af sammensatte letvægtsmaterialer af kraftig kvalitet og strategisk placerede håndtag til nem transport.







Med F1 Model 812 højttaleren kan du for første gang fokusere lyden, hvor der er behov for den. Så uanset hvor du optræder, er du dækket ind med dit PA-anlæg.

Funktioner og Fordele

- Med den fleksible F1 Model 812 højttaler bestående af otte enheder kan du vælge blandt fire dækningsmønstre til at retningsbestemme lyden mod publikums placering og derved opnå en bedre overordnet klarhed fordelt over hele spillestedet.
- Den lodrette placering af højttalerens otte enheder sikrer en bred, konsistent lyddækning, der giver bedre klarhed og tonebalance til tale, musik og instrumenter.
- F1 subwooferen har et unikt, indbygget højttalerstativ til F1 Model 812 højttaleren, der overflødiggør behovet for almindelig stativmontering.
- Det attraktive design giver et unikt system med et robust, men professionelt udseende.
- Det dobbeltforstærkede design omfatter kraftfulde letvægtsforstærkere, der leverer et konsistent output ved lang tids brug og med udvidet dynamisk rækkevidde og lavere driftstemperaturer.

Pakkens indhold

Hver højttaler leveres separat med de herunder anførte elementer.

| F1 Model 812 Flexible Array højttaler | F1 subwoofer |
|--|---|
|  <p data-bbox="115 1829 358 1854">F1 Model 812 højttaler</p>  <p data-bbox="418 1528 542 1554">Netledning*</p>  <p data-bbox="418 1791 597 1816">Brugervejledning</p> |  <p data-bbox="813 1829 1192 1854">F1 subwoofer med indbygget stativ</p>  <p data-bbox="1179 1518 1302 1543">Netledning*</p>  <p data-bbox="1179 1780 1357 1806">Brugervejledning</p> |

*Netledning(er), der passer til din region, følger med.

F1 Model 812 Flexible Array højttaler

Bemærk! F1 Model 812 leveres med M8-indsatser med gevind til yderligere udstyr og montering af beslag.

FORSIGTIG! Kun professionelle installatører med viden om den korrekte hardware og sikre monteringsteknikker bør forsøge at installere højttalere over hovedhøjde.

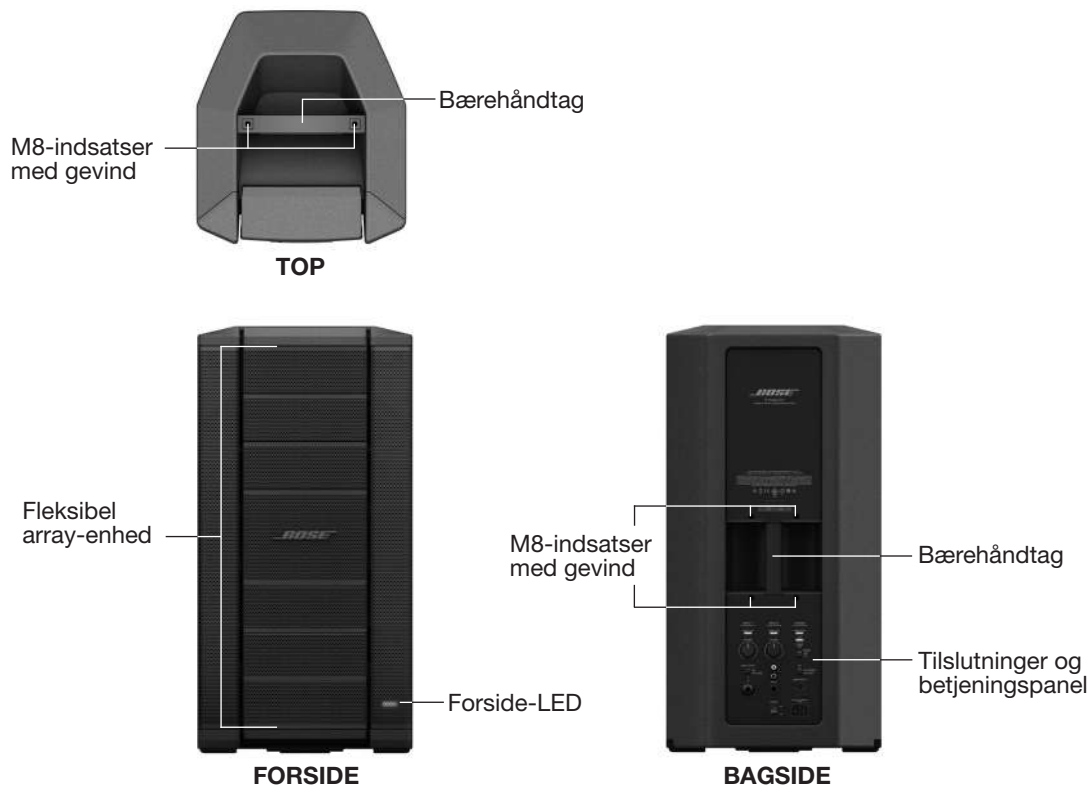

F1 subwoofer

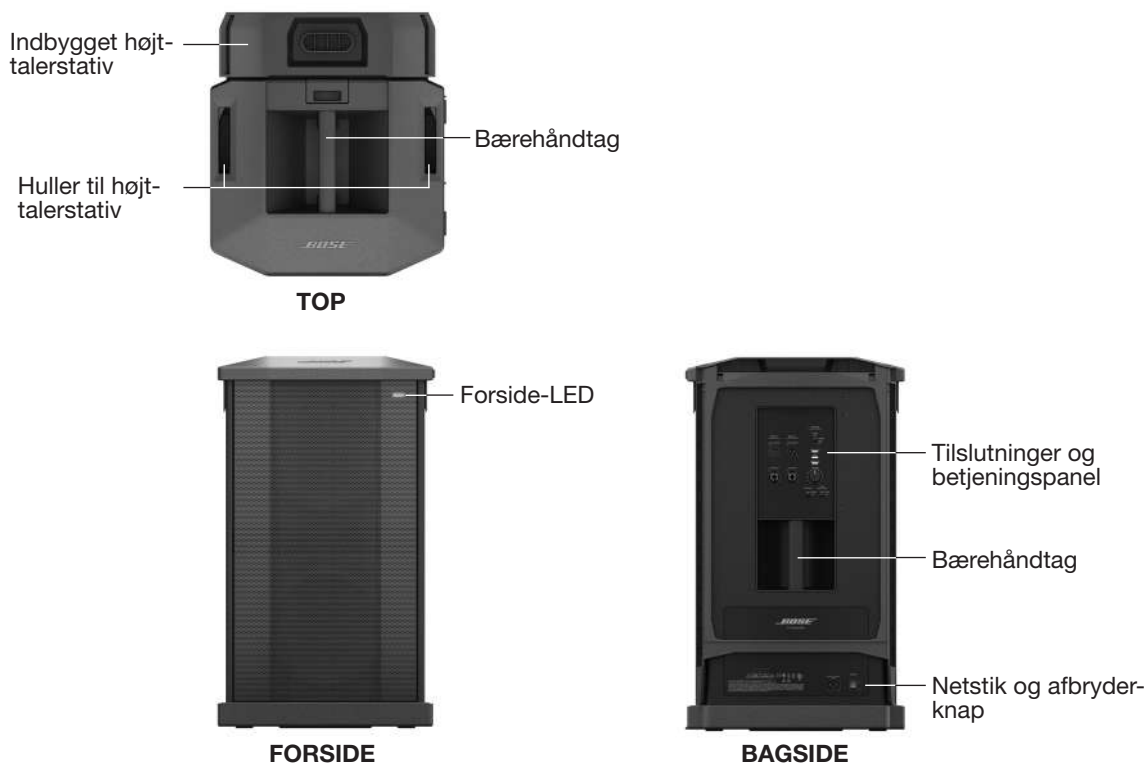

Brug af Flexible Array

Du kan forme dækningsmønstret ved at flytte placeringen af øverste og nederste array-enhed. Array-placeringen fastholdes af magneter, der udløser interne sensorer, som justerer EQ'en i henhold til array-formen.

Justering af array-enhederne

Array-enheden skubbes ind



Array-enheden trækkes ud

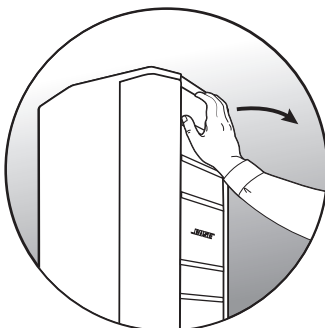

Fire dækningsmønstre

Lige mønster

Træk øverste og nederste array-enhed ud

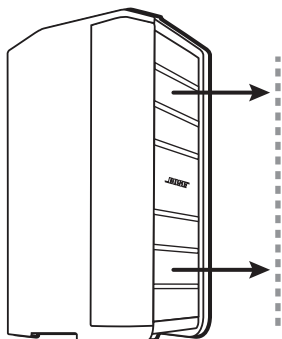

J-mønster

Træk øverste array-enhed ud, skub nederste array-enhed ind.

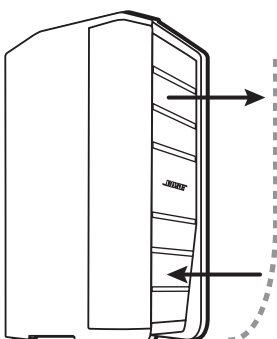

Omvendt J-mønster

Skub øverste array-enhed ind, træk nederste array-enhed ud.

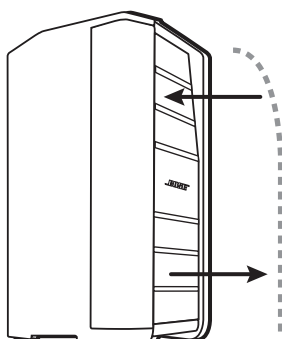

C-mønster

Skub øverste og nederste array-enhed ind.

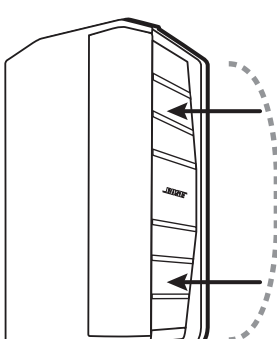

Anvendelsesområder

Lige mønster

Brug det lige mønster, når publikum står placeret med højttaleren omtrent i hovedhøjde.

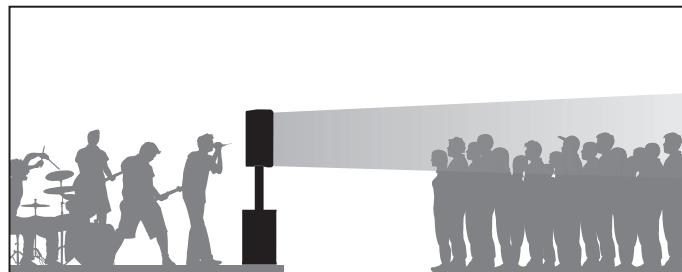
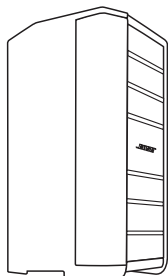

Omvendt J-mønster

Det omvendte J-mønster er velegnet til et publikum, der sidder på hældende sæderækker, som starter i højde med højttaleren og strækker sig over højttalerens højde.

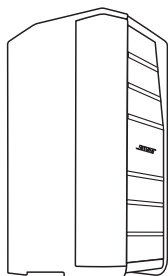

J-mønster

J-mønstret er velegnet, når højttaleren er placeret på en hævet scene, og publikum befinder sig på gulvet under højttaleren.

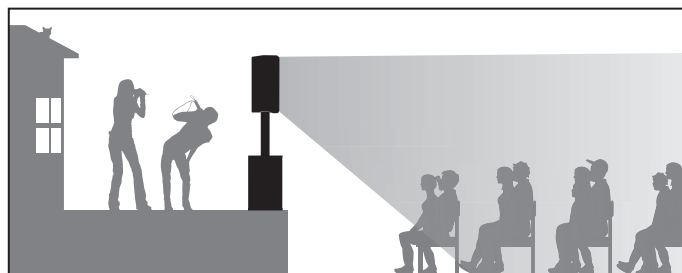
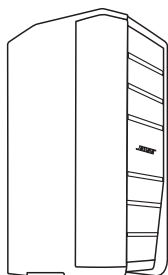

C-mønster

Brug C-mønstret til hældende sæderækker i et auditorium, hvor første række er på gulvniveau med højttaleren.

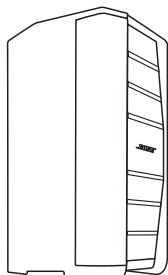

Opsætning af systemet

Brug af F1 Model 812 sammen med F1 subwooferen

Det indbyggede højttalerstativ opbevares bag på subwooferen. Opsætning af F1 Model 812 sammen med F1 subwooferen er nemt:

1. Fjern det indbyggede højttalerstativ fra bagsiden af F1 subwooferen, og placer det i stativhullerne.



2. Løft F1 Model 812 højttaleren op, og placer den på stativet.



3. Sæt lyd-kablerne i. Før kablerne fra F1 Model 812 gennem kabelgangene i højttalerstativet for at holde dem organiserede.

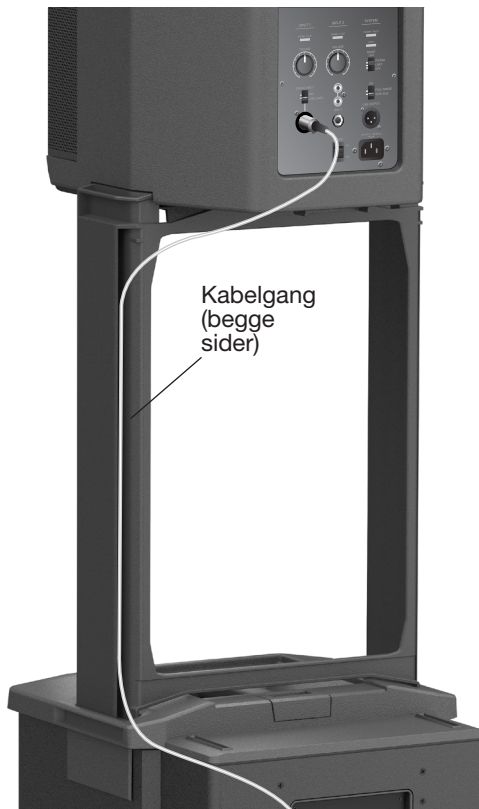

Brug af F1 Model 812 på et trebenet stativ

F1 Model 812 højttaleren har et hul under bunden til montering af højttaleren på et trebenet højttalerstativ. Hullet passer til et standardstativ med en rørdiameter på 35 mm.

ADVARSEL: Brug ikke F1 Model 812 højttaleren sammen med et ustabilt højttalerstativ. Højttaleren er kun designet til brug på stativer med en rørdiameter på 35 mm, og det trebenede stativ skal kunne bære en højttaler med en minimumvægt på 20,2 kg og en samlet størrelse på 665 mm H x 334 mm B x 373 mm. Ved brug af et trebenet stativ, der ikke er designet til at kunne bære størrelsen og vægten af F1 Model 812 højttaleren, kan der opstå ustabile og farlige forhold, der kan medføre personskaade.

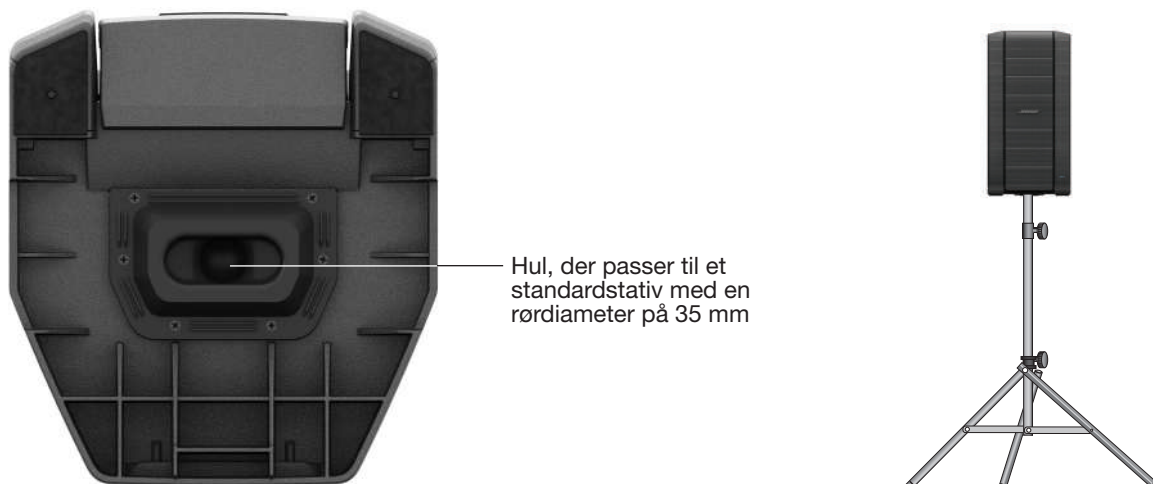

Betjeningspanelet på F1 Model 812

Bemærk! Du kan se en komplet liste over LED-indikationer og -tilstande ved at gå til "LED-indikatorer" på side 19.

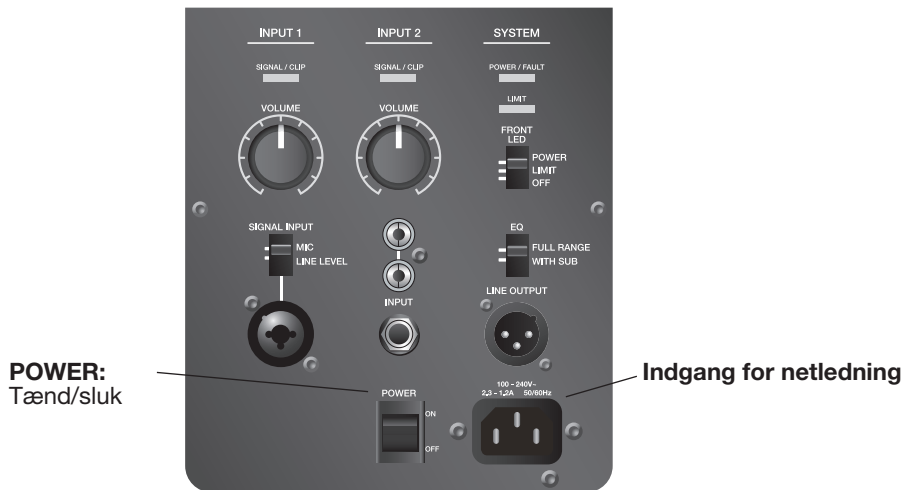

POWER:
Tænd/sluk

Indgang for netledning

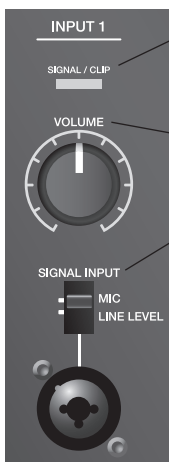

SIGNAL/CLIP: Viser status for inputsignalet i farver.

- Grøn = inputsignal til stede.
- Rød = signalet overstyrer, inputsignalet er for højt

VOLUME: Justerer lydstyrken for kanalen.

SIGNAL INPUT: Vælgeren indstiller inputfølsomheden for inputtypen. Kombinationsstik, der passer til XLR-mikrofonstik og 1/4"-audiokabler (balancerede TRS-kabler eller ubalancerede TS-kabler).

- **MIC** vælger følsomheden for mikrofoninputs (kun dynamiske eller aktive mikrofoner) – bruges kun når der er sluttet en mikrofon direkte til inputtet.
- **LINE** vælger følsomheden for line-inputs, for eksempel fra en mixerkonsol eller en DJ-pult.



SIGNAL/CLIP: Viser status for inputsignalet i farver.

- Grøn = inputsignal til stede.
- Rød = signalet overstyrer, inputsignalet er for højt.

RCA-stik: Analog stereoindgang til lydilder såsom DJ-pulte og andre line-inputkilder. Højre og venstre kanal samles, så der produceres et lydoutput i mono og et monosignal til LINE OUTPUT (XLR).

- Venstre (hvid)
- Højre (rød)

1/4"-audiokabel: Analogt input til guitarer og andre instrumenter. Passer til balancerede TRS- eller ubalancerede TS-kabler.

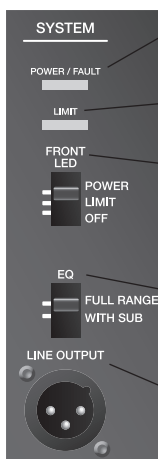

POWER/FAULT:

- Blå = tændt.
- Rød = fejltilstand.

LIMIT:

- Gul = systemet bruger limiteren (sikker tilstand).

FRONT LED:

- **POWER** indstiller forside-LED'en til at vise tænd/sluk-status.
- **LIMIT** aktiverer forside-LED'ens visning af brug af limiting.
- **OFF** slukker for forside-LED'en.

EQ: (Se "Indstilling af kontakter til valg af EQ" på side 12.)

- **FULL RANGE** indstiller højttaleren til at fungere uden high-pass-filtrering.
- **WITH SUB** aktiverer et high-pass-filter (100 Hz), når højttaleren bruges sammen med F1 subwooferen. Anbefales ved brug sammen med F1 subwooferen.

LINE OUTPUT:

- Et balanceret XLR-line-output giver et mix af input 1 og 2 efter inputlydstyrkereguleringen. Kan bruges til serie forbindelse af højttalere.

Betjeningspanelet på F1 subwooferen

Bemærk! Du kan se en komplet liste over LED-indikationer og -tilstande ved at gå til "LED-indikatorer" på side 19.

LINE-OUTPUT 1 OG 2:
Individuelle outputs, der giver balancerede line-outputsignaler (for lydstyrkeregulering), der kan sendes til aktive højttalere eller yderligere subwoofere.

Bemærk! Når LINE OUTPUT EQ-vælgeren står på THRU, er LINE OUTPUT-signalet i fuldtone.

LINE-INPUT 1 OG 2:
Kombineret XLR- og 1/4"-audio-kabelinputs til line-signaler.

POLARITY:

- **NORM** bruges, når F1 Model 812 højttaleren er monteret på det medfølgende stativ.
- **REV** kan bruges til bedre at justere bassen, når subwooferen er placeret længere væk fra F1 Model 812 højttaleren.



FRONT LED-vælger:

- **POWER** indstiller LED'en til at vise tænd/sluk-status.
- **LIMIT** indstiller LED'en til at vise limiting.
- **OFF** slukker for LED'en.

POWER/FAULT: indikerer status for tænd/sluk/fejl

- Blå = tændt.
- Rød = fejltilstand.

LIMIT: Gul = systemet anvender limiting.

SIGNAL/CLIP: Viser status for inputsignalet i farver.

- Grøn = inputsignal til stede.
- Rød = signalet overstyrer – inputsignalet er for højt.

VOLUME – justerer subwooferens lydstyrke. Midterste, fastholdte position er 0 dB – nominel position, når F1 Model 812 og F1 subwooferen er sluttet til en mixerkonsol. Brug 0 dB-positionen til line-input.

LINE OUTPUT EQ:
(Se "Indstilling af kontakter til valg af EQ" på side 12.)

- **THRU** fører inputsignalet videre til outputtet uden filtrering. Anbefales ved brug sammen med F1 Model 812.
- **HPF** fører inputtet gennem et high-pass-filter (100 Hz). Påvirker kun LINE OUTPUT-signaler.



Netstik.

POWER tænd/sluk-knap.

Betjening

Tænd/sluk-sekvens

Når du tænder for systemet, skal du først tænde for inputkilder og mixerkonsoller og derefter tænde for F1 Model 812 højttaleren og F1 subwooferen. Når du slukker for systemet, skal du først slukke for F1 Model 812 og F1 subwooferen og derefter slukke for inputkilder og mixerkonsoller.

Indstilling af kontakter til valg af EQ

De anbefalede indstillinger for kontakterne til valg af EQ på F1 Model 812 højttaleren og F1 subwooferen er beskrevet i følgende tabel.

| Opsætning af systemet | F1 Model 812 EQ-kontakt | F1 subwoofer LINE OUTPUT EQ-kontakt |
|--|----------------------------|-------------------------------------|
| Brug af F1 Model 812 højttaleren sammen med F1 subwooferen | FULL RANGE | Ikke relevant |
| Signalinput til F1 subwooferen, output fra F1 subwoofer til F1 Model 812 højttaleren | WITH SUB | THRU |
| Signalinput til F1 Model 812 højttaleren, output fra F1 Model 812 til F1 subwooferen | FULL RANGE eller WITH SUB* | Ingen indflydelse |

*Giver større baseeffekt.

Tilslutning af kilder

Inden du tilslutter en lydkilde, skal du skrue LYDSTYRKEREGULERINGEN for kanalen helt til venstre mod uret.

De to uafhængige indgange er forsynet med en kombination af inputstik, der passer til både mikrofon- og line-indgangskilder.

Bemærk! INPUT 1 kan kun bruges til dynamiske og aktive mikrofoner.

Tilslutning af en mikrofon til INPUT 1

1. Skru VOLUME for INPUT 1 helt til venstre mod uret.
2. Indstil kontakten SIGNAL INPUT til MIC.
3. Slut mikrofonkablet til INPUT 1-stikket.
4. Brug knappen VOLUME til at justere lydstyrken til det ønskede niveau.



Tilslutning af en kilde til INPUT 1

1. Skru VOLUME for INPUT 1 helt til venstre mod uret.
2. Indstil kontakten SIGNAL INPUT til LINE LEVEL.
3. Slut kildekablet til INPUT 1-stikket.
4. Brug knappen VOLUME til at justere lydstyrken til det ønskede niveau.

Tilslutning af en kilde til INPUT 2

1. Skru VOLUME for INPUT 2 helt til venstre mod uret.
2. Slut kildekablet til et INPUT 2-stik.
3. Brug knappen VOLUME til at justere lydstyrken til det ønskede niveau.



Tilslutningsscenarier

Fuldt orkester, stereoudgang fra mixerkonsol til højre og venstre F1 Model 812 højttaler

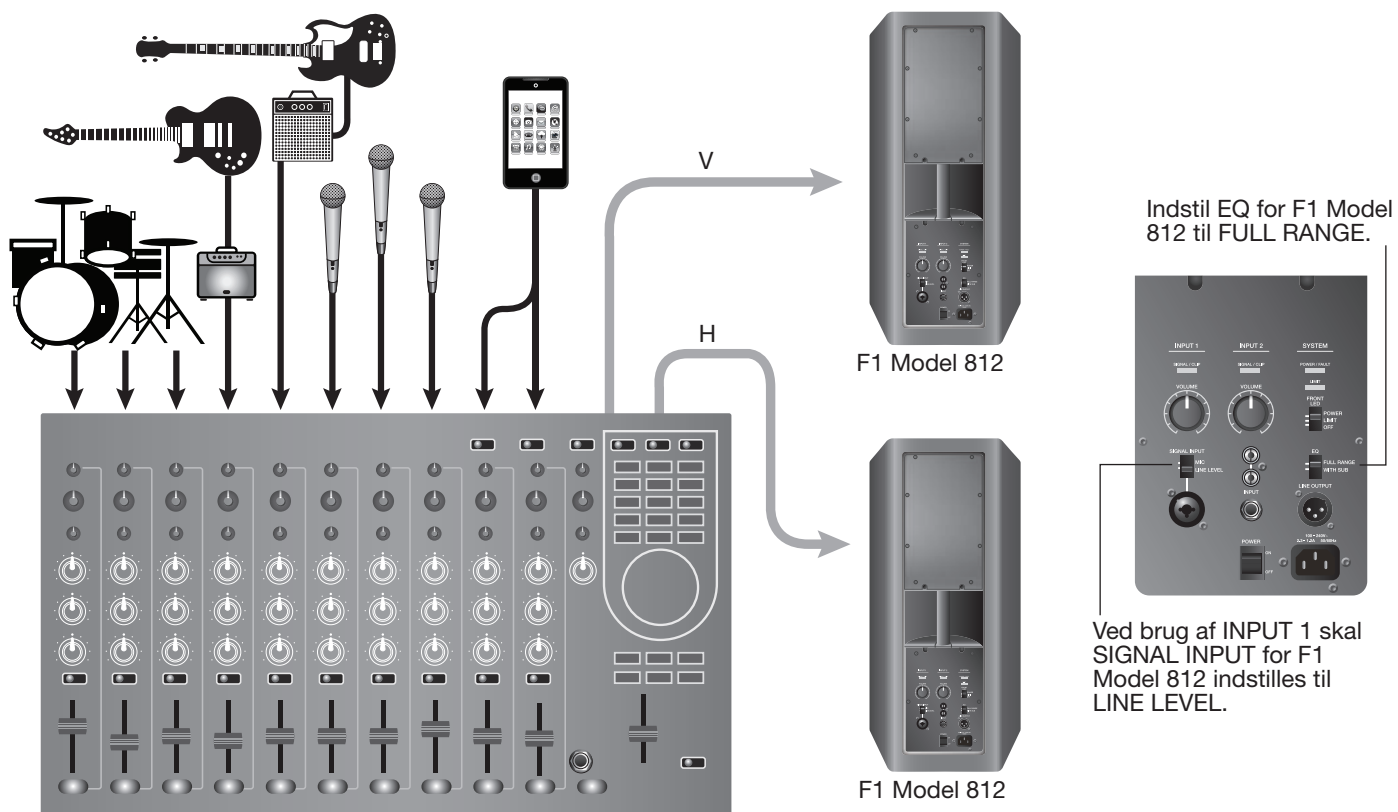

Fuldt orkester med mixerkonsol, én F1 subwoofer og to F1 Model 812 højttalere

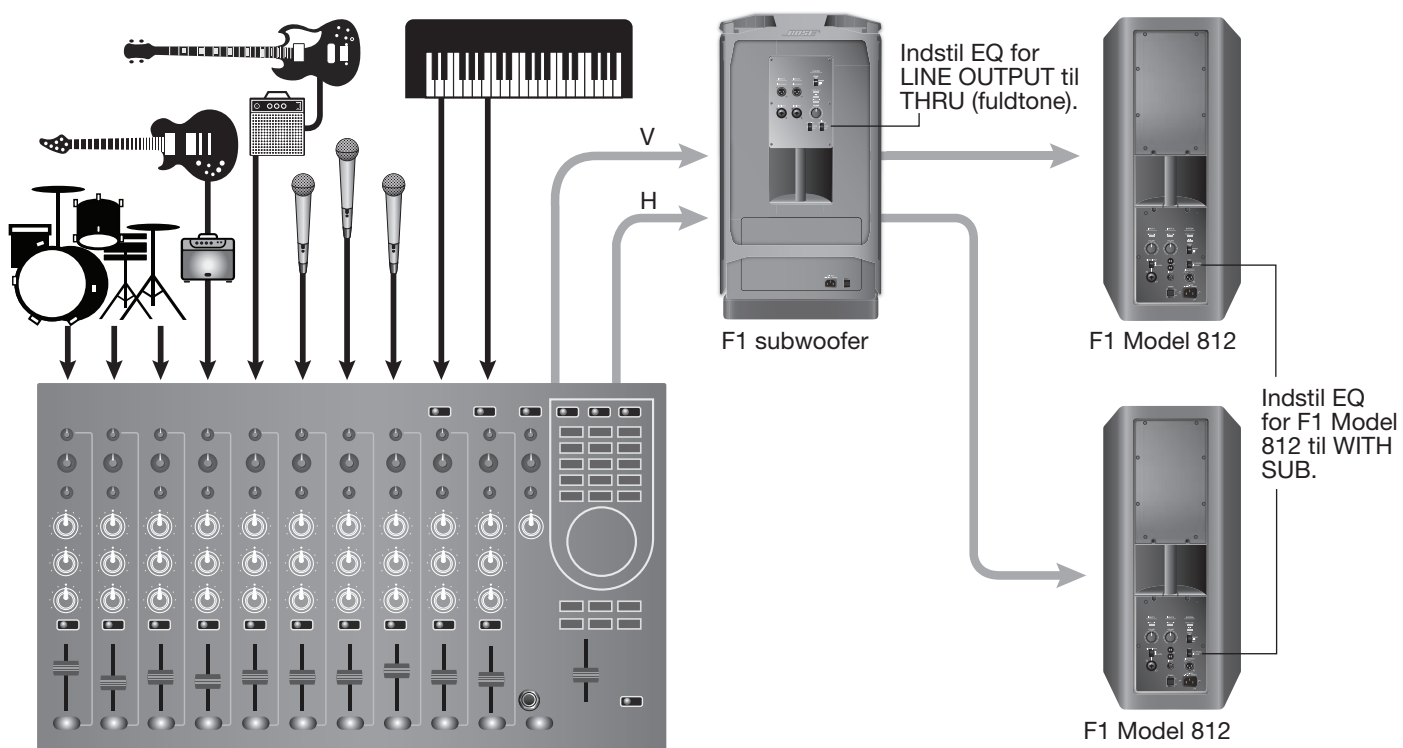

Stereoudgang fra mixerkonsol til F1 subwoofer og højre og venstre F1 Model 812 højttaler

Bemærk! Du kan se de anbefalede EQ-indstillinger under overskriften ”Indstilling af kontakter til valg af EQ” på side 12. For at få maksimal bas skal EQ-vælgeren på begge F1 Model 812 højttalere dog indstilles til FULL RANGE, og EQ-vælgeren på F1 subwooferen skal indstilles til THRU.

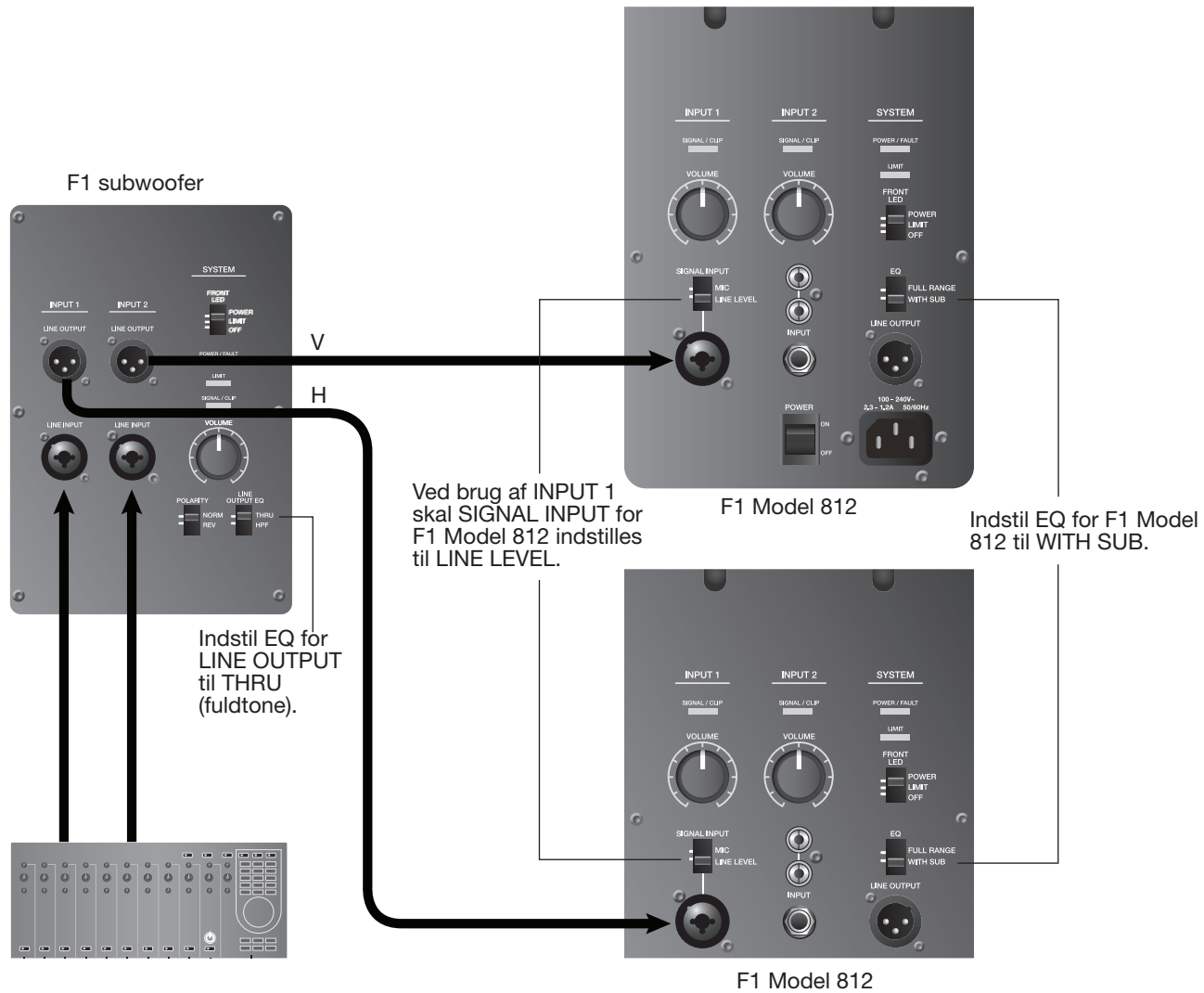

Fuldt orkester med stereoudgang fra mixerkonsol til to F1 subwoofere og to F1 Model 812 højttalere

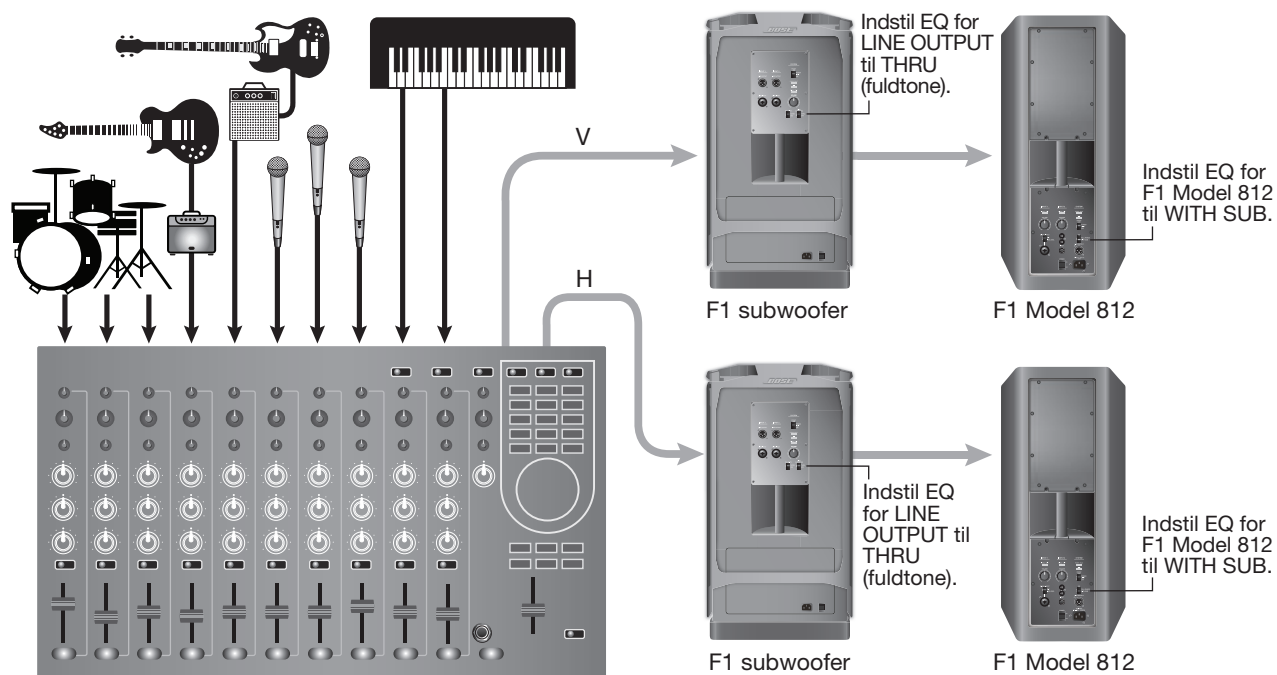

Stereoidgang til højre og venstre F1 subwoofer og F1 Model 812 højttaler

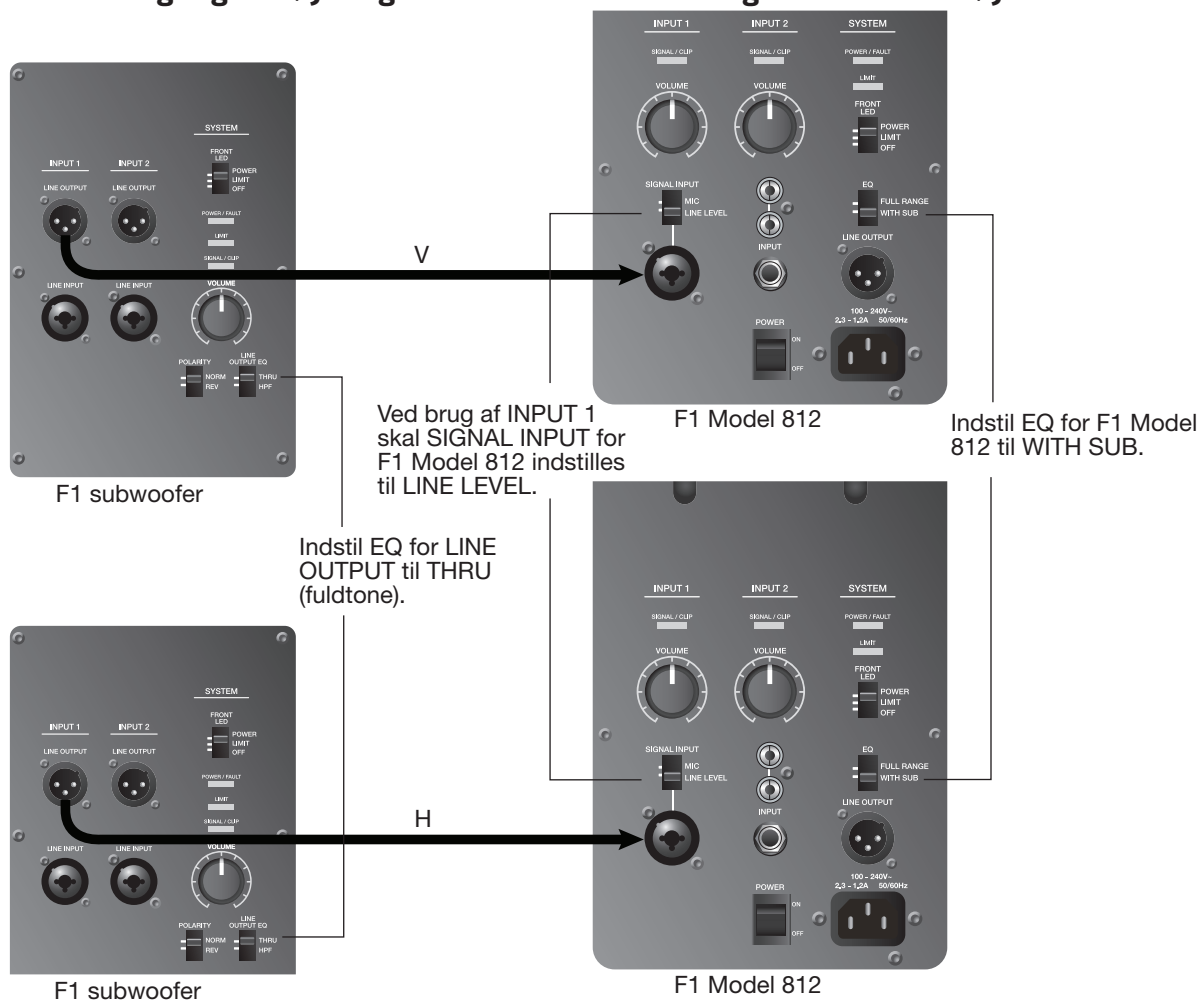

Mikrofon til F1 Model 812 højttalerens INPUT 1

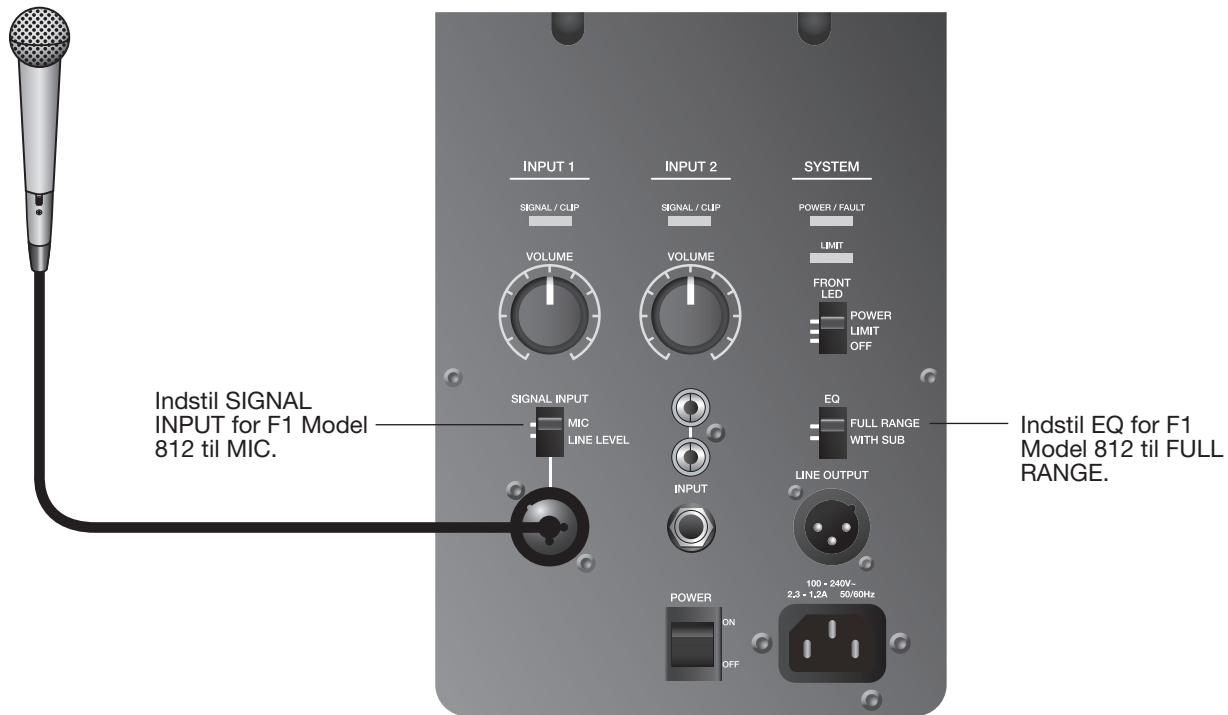

Mobilenhed til en enkelt F1 Model 812 højttaler

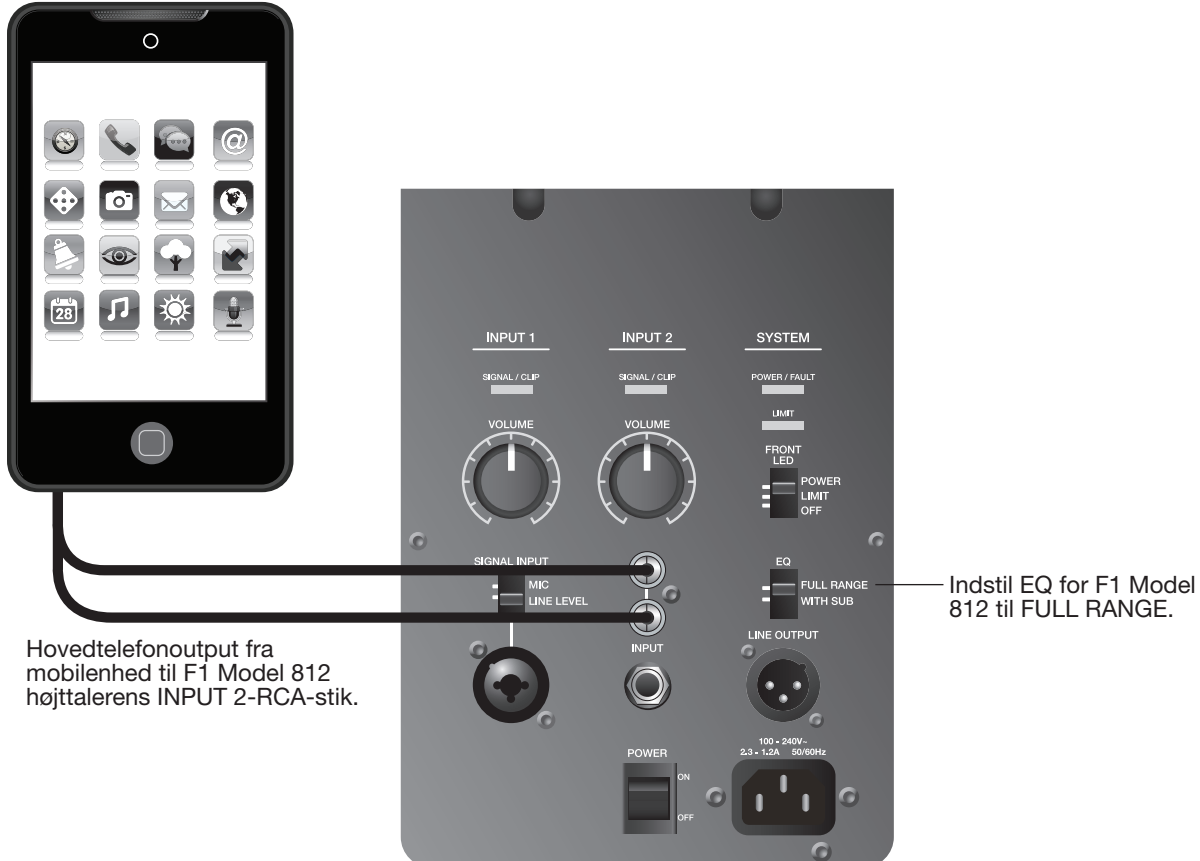

Mobilenhed til F1 Model 812 højttaler og F1 subwoofer

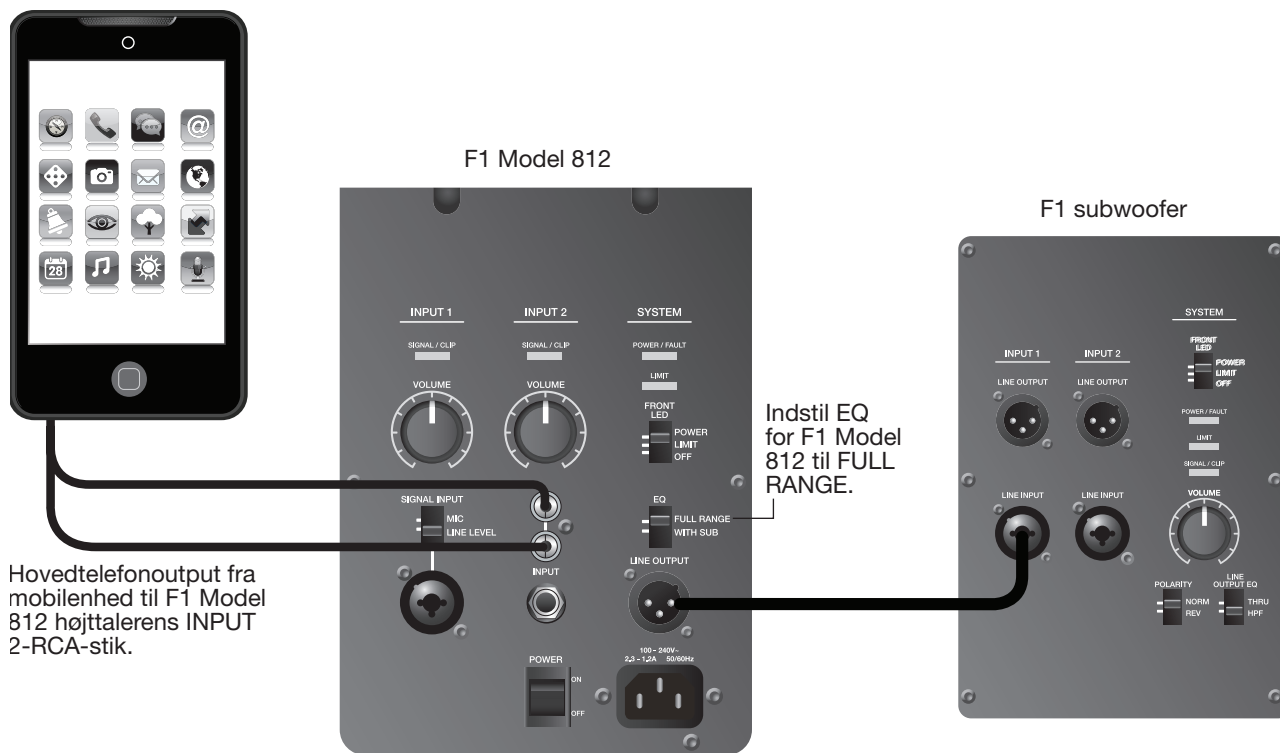

DJ-pult til to F1 subwoofere og to F1 Model 812 højttalere

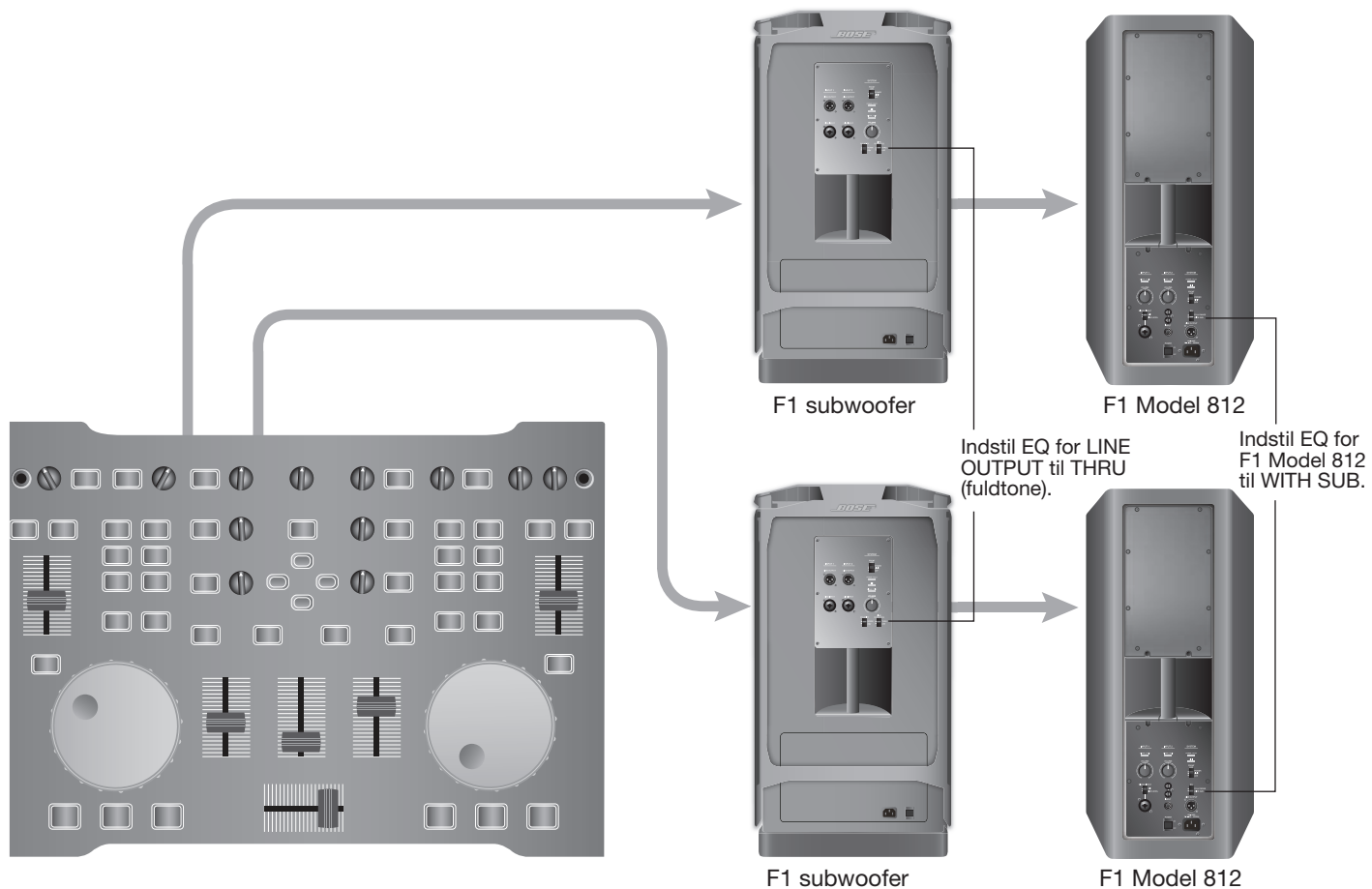

Vedligeholdelse af produktet

Rengøring

- Produktets kabinetter må kun rengøres med en blød, tør klud.
- Brug ikke opløsningsmidler, kemikalier eller rengøringsmidler, der indeholder sprit, ammoniak eller slibemiddel.
- Brug ikke nogen form for spray i nærheden af systemet, og undgå at spilde væske i åbningerne.
- Du kan, om nødvendigt, forsigtigt støvsuge gitteret på højttalerens array-enhed.

Supportmuligheder

Du kan få yderligere hjælp med at løse problemer ved at kontakte Bose Professional Sound Division på (877) 335-2673 eller besøge vores supportsider på internettet på www.Bose.com/livesound.

Fejlfinding

Prøv følgende løsningsmuligheder, hvis du får problemer med produktet. De anbefalede værktøjer til fejlfinding omfatter en reservenetledning og ekstra XLR-kabler og 1/4"-audiokabler.

| Problem | Gør følgende |
|---|--|
| Højttaleren er tilsluttet, afbryderknappen står på tændt, men strømindikatorens lys ikke. | <ul style="list-style-type: none">• Kontrollér, at netledningen er sat helt i stikket på både F1 Model 812 højttaleren og stikkontakten.• Kontrollér, at der er strøm i stikkontakten. Prøv at tilslutte en lampe eller et andet apparat til den samme stikkontakt.• Prøv med en anden netledning. |
| Strømindikatorens lys er tændt (lyser grønt), men der er ingen lyd. | <ul style="list-style-type: none">• Kontrollér, at knappen VOLUME er skruet op.• Sørg for, at der er skruet op for lyden på dit instrument.• Kontrollér, at dit instrument eller din lydkilde er sluttet til det rette indgangsstik.• Hvis F1 Model 812 højttaleren modtager input fra F1 subwooferen, skal du sørge for, at subwooferen er tændt. |
| Instrument eller lydkilde lyder forvrænget. | <ul style="list-style-type: none">• Skru ned for den tilsluttede lydkildes lydstyrke.• Hvis du er forbundet til en ekstern mixerkonsol, skal du sørge for, at gain for inputtet ikke overstyrer.• Skru ned for mixerkonsollens outputniveau. |
| Der opstår feedback i mikrofonen. | <ul style="list-style-type: none">• Skru ned for gain for inputtet på mixerkonsollen.• Prøv at placere mikrofonen, så den næsten rører dine læber.• Prøv en anden mikrofon.• Brug mixerkonsollens betjeningsknapper til toneregulering til at reducere de uønskede frekvenser.• Øg afstanden mellem højttaleren og mikrofonen.• Hvis du anvender en vokaleffektprocessor, skal du sikre dig, at denne ikke bidrager til feedbacken. |
| Ringe basrespons | <ul style="list-style-type: none">• Hvis du bruger F1 Model 812 højttaleren sammen med F1 subwooferen, skal du sørge for, at EQ-vælgeren står på FULL RANGE.• Hvis du bruger F1 Model 812 højttaleren sammen med F1 subwooferen, skal du kontrollere, at POLARITY-vælgeren står på NORMAL. Hvis der er stor afstand mellem F1 subwooferen og F1 Model 812 højttaleren, kan det give forbedret baslyd, hvis POLARITY-vælgeren indstilles til REV.• Hvis du bruger to F1 subwoofere, skal du sørge for at POLARITY-vælgeren er indstillet ens på begge subwoofere. |

| Problem | Gør følgende |
|---|---|
| For meget støj eller brummen fra systemet | <ul style="list-style-type: none"> • Når du slutter en mikrofon til F1 Model 812 højttaleren, skal du sørge for, at SIGNAL INPUT for INPUT 1 er indstillet til MIC. • Kontrollér, at alle systemtilslutninger er fastgjorte. Dårlige forbindelser kan generere støj. • Hvis du bruger en mixerkonsol, en ekstern kilde eller modtager input fra F1 subwooferen, skal du sørge for, at SIGNAL INPUT-vælgeren for INPUT 1 på F1 Model 812 højttaleren står på LINE. • De bedste resultater opnås ved at bruge balancerede forbindelser (XLR) i systemindgangene. • Hold alle signalbærende kabler adskilt fra netledninger. • Lysdæmpere kan forårsage brummen i højttalersystemer. Dette kan undgås ved at slutte systemet til et kredsløb, der ikke har forbindelse til betjening af lys eller lysdæmpere. • Slut lydsystemets komponenter til stikkontakter, der deler samme jordforbindelse. • Kontrollér kablerne ved mixerkonsollens indgange ved at slå lyden for kanalerne fra. Hvis brummet forsvinder, skal du udskifte kablet ved den pågældende mixerkanal. |

LED-indikatorer

Følgende tabel beskriver LED-tilstande for både F1 Model 812 højttaleren og F1 subwooferen.

| Type | Placering | Farve | Tilstand | Indikation | Påkrævet handling |
|---------------------|-------------|----------------|--------------------|---|---|
| Forside-LED (strøm) | Frontgitter | Blå | Konstant | Højttaleren er tændt | Ingen |
| | | Blå | Blinkende | Limiteren er aktiv, forstærkerbeskyttelse aktiveret | Reducer lydstyrken eller kildens indgangsniveau |
| SIGNAL/CLIP | INPUT 1/2 | Grøn (nominel) | Flimrende/konstant | Inputsignal til stede | Juster til ønsket niveau |
| | | Rød | Flimrende/konstant | Inputsignalet er for højt | Reducer lydstyrken eller kildens indgangsniveau |
| POWER/FAULT | Bagpanel | Blå | Konstant | Højttaleren er tændt | Ingen |
| | | Rød | Konstant | Forstærkerens termiske afbryder er aktiv | Sluk for højttaleren |
| LIMIT | Bagpanel | Gul | Blinkende/konstant | Limiteren er aktiv, forstærkerbeskyttelse aktiveret | Reducer lydstyrken eller kildens indgangsniveau |

Begrænset garanti og registrering

Dit produkt er omfattet af en begrænset garanti. Besøg pro.bose.com for at få oplysninger om garanti.

Registrer dit produkt online på www.bose.com/register, eller ring på (877) 335-2673. Hvis ikke du gør det, har det ingen betydning for din garanti.

Tilbehør



Der fås en lang række væg-/loftsbeslag, tasker og covere til disse produkter. Kontakt Bose for at bestille. Se kontaktoplysninger på indersiden af denne brugervejlednings bagside.

Tekniske oplysninger

Fysiske specifikationer

| | Mål | Vægt |
|------------------------|----------------------------------|----------|
| F1 Model 812 højttaler | 665 mm H x 334 mm B x 373 mm D | 20,18 kg |
| F1 subwoofer | 688 mm H x 410 mm B x 449 mm D | 24,95 kg |
| Stabling af F1-system | 1.868 mm H x 410 mm B x 449 mm D | 45,13 kg |

Elektrisk

| | Vekselstrømseffekt | Maksimal inrush-strøm |
|------------------------|--|--|
| F1 Model 812 højttaler | 100 – 240 V  2,3 – 1,2 A 50/60 Hz | 120 V RMS: 6,3 A RMS 230 V RMS: 4,6 A RMS |
| F1 subwoofer | 100 – 240 V  2,3 – 1,2 A 50/60 Hz | 120 V RMS: 6,3 A RMS 230 V RMS: 4,6 A RMS |

Ledningsforbindelser for input-/outputstik

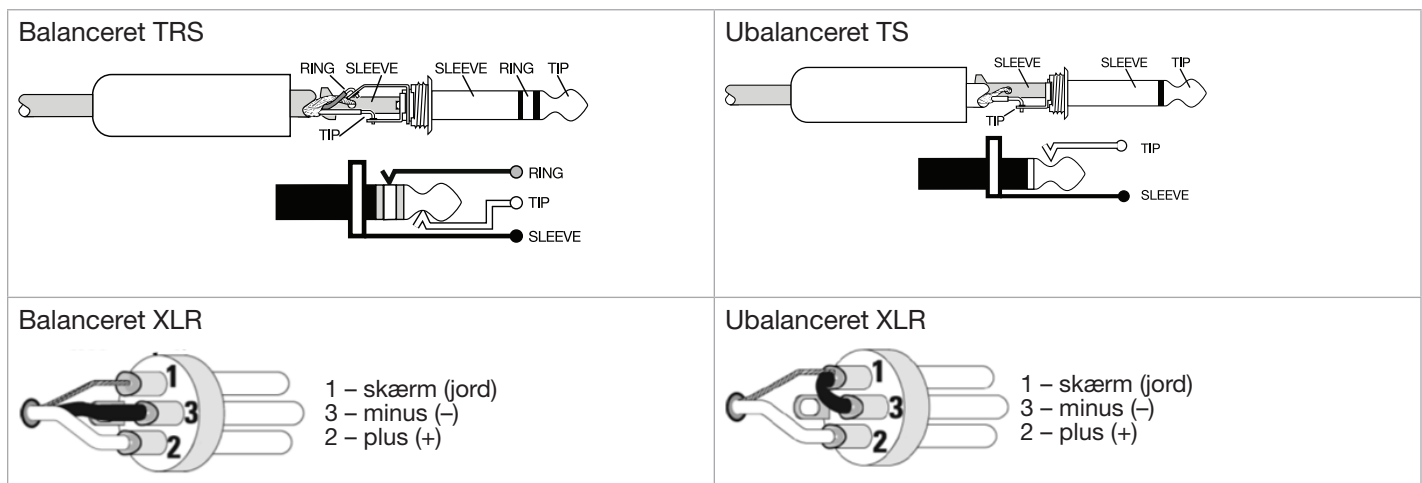



Wichtige Sicherheitshinweise

Bitte lesen Sie diese Bedienungsanleitung sorgfältig durch und bewahren Sie sie zum späteren Nachschlagen auf.

WARNUNG:

- Um Brände und Stromschläge zu vermeiden, darf dieses Produkt weder Regen noch Feuchtigkeit ausgesetzt werden.
- Schützen Sie das Gerät vor tropfenden oder spritzenden Flüssigkeiten, und stellen Sie keine mit Flüssigkeiten gefüllten Gefäße (z. B. Vasen) auf das Gerät oder in die Nähe des Geräts. Wie bei allen elektronischen Geräten dürfen niemals Flüssigkeiten ins Innere gelangen. Dadurch kann es zu Fehlfunktionen und/oder Bränden kommen.
- Stellen Sie keine brennenden Kerzen oder ähnliches auf das Gerät oder in die Nähe des Geräts.



Das Blitzsymbol mit Pfeilspitze in einem gleichseitigen Dreieck weist den Benutzer auf nicht isolierte, gefährliche elektrische Spannung innerhalb des Systemgehäuses hin. Es besteht die Gefahr von Stromschlägen!



Das Ausrufezeichen in einem gleichseitigen Dreieck, wie es auf dem System angebracht ist, soll den Benutzer auf wichtige Bedienungs- und Wartungsanweisungen in dieser Bedienungsanleitung aufmerksam machen.



Dieses Produkt enthält magnetische Materialien. Bitte wenden Sie sich an Ihren Arzt, wenn Sie wissen möchten, ob dies den Betrieb Ihres implantierten medizinischen Geräts beeinflussen kann.



Enthält kleine Teile, die verschluckt werden können: Erstickengefahr! Nicht geeignet für Kinder unter drei Jahren.

ACHTUNG:

- Dieses Produkt muss an eine Steckdose mit Erdungsschutz angeschlossen werden.
- Keine nicht autorisierten Veränderungen am Produkt vornehmen. Diese können die Sicherheit, die Einhaltung von Richtlinien und die Systemleistung beeinträchtigen. In diesem Fall kann die Garantie ungültig werden.

Hinweis:

- Falls Sie den Netzstecker oder eine Mehrfachsteckdose verwenden, um das Gerät von der Stromversorgung zu trennen, sollten Sie sicherstellen, dass Sie jederzeit auf den Stecker zugreifen können.
- Das Produkt ist nicht für den Einsatz im Freien geeignet. Verwenden Sie den Verstärker nur innerhalb von Gebäuden und nicht in Campingfahrzeugen, auf Booten o. ä.



Dieses Produkt entspricht allen Anforderungen der geltenden EU-Richtlinien. Die vollständige Konformitätserklärung ist einsehbar unter www.bose.com/compliance.



Dieses Symbol bedeutet, dass das Produkt nicht mit dem Hausmüll entsorgt werden darf, sondern bei einer geeigneten Sammelstelle für das Recycling abgegeben werden muss. Die ordnungsgemäße Entsorgung und das Recycling tragen dazu bei, die natürlichen Ressourcen, die Gesundheit und die Umwelt zu schützen. Weitere Informationen zur Entsorgung und zum Recycling dieses Produkts erhalten Sie von Ihrer zuständigen regionalen Behörde, Ihrem Entsorgungsdienst oder dem Geschäft, in dem Sie dieses Produkt gekauft haben.

HINWEIS: Dieses Gerät wurde geprüft. Es stimmt mit den Regelungen für Geräte der Klasse A gemäß Teil 15 der FCC-Vorschriften überein. Diese Grenzwerte sollen einen angemessenen Schutz gegen elektromagnetische Störungen beim Betrieb in gewerblicher Umgebung gewährleisten. Dieses Gerät erzeugt und verwendet Hochfrequenzstrahlung und kann sie auch aussenden. Daher verursacht das Gerät, wenn die Installation und Benutzung nicht in Übereinstimmung mit dieser Bedienungsanleitung erfolgt, möglicherweise Störungen des Funkverkehrs. Beim Betrieb dieses Geräts in Wohngebieten können erhebliche Störungen des Funkverkehrs verursacht werden. Eventuell daraus entstehende Kosten trägt allein der Benutzer des Geräts.

Dieses digitale Gerät der Klasse A entspricht den Anforderungen der kanadischen Richtlinie CES-003. Veränderungen am Gerät, die nicht durch die Bose Corporation autorisiert wurden, können zur Folge haben, dass die Betriebserlaubnis für das Gerät erlischt.

Dieses digitale Gerät der Klasse A entspricht den Anforderungen der kanadischen Richtlinie CES-003.

Veränderungen am Gerät, die nicht durch die Bose Corporation autorisiert wurden, können zur Folge haben, dass die Betriebserlaubnis für das Gerät erlischt.

1. Lesen Sie die folgenden Anweisungen.
2. Bewahren Sie die Anweisungen auf.
3. Beachten Sie alle Warn- und Sicherheitshinweise.
4. Befolgen Sie alle Anweisungen.
5. Verwenden Sie dieses Gerät nicht in der Nähe von Wasser.
6. Reinigen Sie das Gerät nur mit einem sauberen, trockenen Tuch.
7. Achten Sie darauf, dass die Lüftungsöffnungen nicht blockiert sind. Stellen Sie das Gerät nur in Übereinstimmung mit den Herstelleranweisungen auf.
8. Stellen Sie das Gerät nicht in der Nähe von Wärmequellen auf wie Heizkörpern, Wärmespeichern, Öfen oder anderen Geräten (auch Verstärkern), die Wärme erzeugen.
9. Achten Sie darauf, dass die Schutzfunktion des Schutzkontaktsteckers nicht beeinträchtigt wird. Ein gepolter Stecker hat zwei Stromkontakte, von denen einer breiter als der andere ist. Ein Schutzkontaktstecker hat zwei Stromkontakte und einen dritten Erdungskontakt. Der dritte Kontakt dient der Sicherheit. Falls der mitgelieferte Stecker nicht in Ihre Steckdose passt, wenden Sie sich an einen qualifizierten Elektriker, um die Steckdose auszutauschen.
10. Verlegen Sie das Netzkabel so, dass es keine Stolpergefahr darstellt und nicht beschädigt werden kann – insbesondere im Bereich von Steckern und Steckdosen und dort, wo das Netzkabel aus dem Gerät herausgeführt wird.
11. Verwenden Sie nur Zubehör-/Anbauteile, die vom Hersteller zugelassen sind.
12. Verwenden Sie für das Gerät nur Rollwagen, Ständer, Dreibeine, Halterungen oder Tische, die vom Hersteller zugelassen sind oder zusammen mit dem Gerät verkauft werden. Falls Sie einen Rollwagen verwenden, dürfen Sie die Einheit Gerät/Rollwagen nur mit Vorsicht bewegen, damit Verletzungen beim möglichen Umkippen ausgeschlossen sind.
13. Ziehen Sie das Netzkabel bei Gewitter oder bei längerer Nichtbenutzung des Gerätes aus der Steckdose.
14. Alle Reparatur- und Wartungsarbeiten nur von qualifiziertem Kundendienstpersonal durchführen lassen. Wartungsarbeiten sind in folgenden Fällen nötig: bei jeglichen Beschädigungen wie z. B. des Netzkabels oder Netzsteckers, wenn Flüssigkeiten oder Gegenstände in das Gehäuse gelangt sind, das Gerät Regen oder Feuchtigkeit ausgesetzt wurde, fallen gelassen wurde oder nicht ordnungsgemäß funktioniert.



Nur für Japan:

Stellen Sie eine Erdung her, bevor Sie den Netzstecker an eine Steckdose anschließen:

Für Finnland, Norwegen und Schweden:

- In finnischer Sprache: "Laite on liitettävä suojamaadoituskoskettimilla varustettuun pistorasiaan"
- In norwegischer Sprache: "Apparatet må tilkoples jordet stikkontakt"
- In schwedischer Sprache: "Apparatet skall anslutas till jordat uttag"

Nur für China:

VORSICHT: Nur geeignet für Bereiche, die sich unter 2000 m ü. N. N. befinden.

Bitte füllen Sie Folgendes aus und bewahren Sie es für Ihre Unterlagen auf.

Sie sollten nun die Seriennummern Ihres Produkts notieren. Die Seriennummern finden Sie am Anschlussfeld. Sie können das Produkt online registrieren: www.bose.com/register. Sie können uns dazu auch anrufen: 877-335-2673. Ihre Garantierechte sind jedoch unabhängig davon gültig.

F1 Model 812 Loudspeaker _____

F1 Subwoofer _____

Einführung

| | |
|---|---|
| Produktbeschreibung | 4 |
| Funktionen und Vorteile..... | 4 |
| Kartoninhalt | 4 |
| F1 Model 812 Flexible Array Lautsprecher..... | 5 |
| F1 Subwoofer | 5 |
| Verwendung des Flexible Array | 6 |
| Einstellen des Arrays..... | 6 |
| Vier Abdeckungsmuster..... | 6 |
| Anwendungen | 7 |

Einrichten des Systems

| | |
|---|---|
| Verwenden des F1 Model 812 mit dem F1 Subwoofer | 8 |
| Verwenden des F1 Model 812 auf einem Stativ | 9 |

Bedienung

| | |
|---|----|
| Bedienfeld F1 Model 812 | 10 |
| Bedienfeld F1 Subwoofer..... | 11 |
| Ein- und ausschalten..... | 12 |
| Einstellen der EQ-Auswahlschalter | 12 |
| Anschließen der Klangquellen | 12 |
| Einrichten von INPUT 1 mit einem Mikrofon..... | 12 |
| Einrichten von INPUT 1 mit einer Klangquelle | 12 |
| Einrichten von Input 2 mit einer Klangquelle | 12 |
| Verbindungsszenarien | 13 |
| Stereo-Misch Ausgang mit voller Bandbreite zu F1 Model 812 Lautsprechern (L/R)..... | 13 |
| Volle Bandbreite mit Mischpult, ein F1 Subwoofer und zwei F1 Model 812 Lautsprecher | 13 |
| Mischpult-Stereo Ausgang zu F1 Subwoofer und linkem/rechtem F1 Model 812 Lautsprecher | 14 |
| Volle Bandbreite mit Mischpult-Stereo Ausgang zu zwei F1 Subwoofern und zwei F1 Model 812 Lautsprechern | 15 |
| Stereo Eingang zu linkem/rechtem F1 Subwoofer und F1 Model 812 Lautsprechern | 15 |
| Mikrofon zu F1 Model 812 Lautsprecher INPUT 1 | 16 |
| Mobilgerät zu einem einzigen F1 Model 812 Lautsprecher | 16 |
| Mobilgerät zu F1 Model 812 Lautsprecher und F1 Subwoofer | 17 |
| DJ-Konsole zu zwei F1 Subwoofern und zwei F1 Model 812 Lautsprechern | 17 |

Pflege und Wartung

| | |
|--|----|
| Pflege des Produkts | 18 |
| Reinigung | 18 |
| Kundendienst..... | 18 |
| Fehlerbehebung | 18 |
| LED-Anzeigen..... | 19 |
| Eingeschränkte Garantie und Registrierung..... | 19 |
| Zubehör | 19 |
| Technische Informationen | 20 |
| Physikalisch | 20 |
| Elektronik | 20 |
| Schaltplan Eingang/Ausgang..... | 20 |

Einführung

Produktbeschreibung

Der Bose® F1 Model 812 Flexible Array Loudspeaker ist der erste tragbare Lautsprecher, mit dem Sie vertikale Abdeckungsmuster steuern können. Der Lautsprecher lässt sich ganz einfach in vier Positionen ziehen oder schieben: „Gerade“, „C“, „J“ oder „Umgekehrtes J“. Das System passt die Klangregelung daraufhin automatisch an und gewährleistet so eine optimale Tonbalance in jeder Position. Ganz egal, ob er sich am Boden befindet, auf einer Bühne angebracht wurde oder in Richtung einer Tribüne ausgerichtet ist: Er kann flexibel an die jeweiligen Gegebenheiten angepasst werden.

Der Lautsprecher verfügt über acht leistungsstarke Treiber, einen leistungsfähigen 12"-Woofer und weist einen abgeschwächten Verzerrungsgrad auf. So sorgt er für eine hohe SPL-Leistung und eine hervorragende Stimmwiedergabe bei mittleren Frequenzen, die die herkömmlicher Lautsprecher übertrifft.

Der Bose® F1 Subwoofer bietet die Leistung einer großen Bassbox und eine erweiterte Basswiedergabe in einem kompakten Design, so lässt er sich leicht in einem Auto verstauen lässt. Der Subwoofer verfügt über einen integrierten Montagefuß für den Lautsprecher, dies ermöglicht einen schnellen und unkomplizierten Aufbau. Der Fuß verfügt darüber hinaus über Kabelkanäle, in denen sich Kabel verlegen lassen.

Lautsprecher und Subwoofer bieten eine Leistung von jeweils 1.000 Watt und sorgen so in fast jeder Umgebung für Spitzenklang.

Jetzt ist auch die Anreise leichter geworden. Lautsprecher und Subwoofer bestehen aus leichten, sehr stoßbeständigen Verbundmaterialien und bieten strategisch platzierte Griffe für den einfachen Transport.







Über den F1 Model 812 Loudspeaker erzielen Sie Spitzenklang genau dort, wo Sie ihn benötigen. Er eignet sich für fast alle Umgebungen.

Funktionen und Vorteile

- Die flexible Anordnung von acht Lautsprechern des F1 Model 812 ermöglicht Ihnen die Wahl zwischen vier verschiedenen Abdeckungsmustern, um den Klang dorthin zu leiten, wo sich das Publikum befindet. Dies führt am gesamten Veranstaltungsort zu einer insgesamt besseren Klarheit.
- Die vertikale Ausrichtung der Lautsprecheranordnung mit acht Treibern sorgt für breite und konsistente Klangabdeckung und damit für mehr Klarheit und Klangbalance für Sprache, Musik und Instrumente.
- Der F1 Subwoofer verfügt über einen einzigartigen, integrierten Lautsprecherständer für das F1 Model 812, der den Bedarf an einer herkömmlichen Sockelmontage eliminiert.
- Das attraktive Design schafft ein einzigartiges System mit einem robusten, aber professionellen Erscheinungsbild.
- Das Doppelverstärker-Design umfasst leistungsfähige, leichte Verstärker mit einer konstanten Ausgabeleistung über längere Zeit hinweg, einem erweiterten Dynamikbereich und geringeren Betriebstemperaturen.

Kartoninhalt

Jeder Lautsprecher wird zusammen mit den nachfolgend angegebenen Komponenten separat verpackt.

| F1 Model 812 Flexible Array Lautsprecher | F1 Subwoofer |
|---|---|
|  |  |
|  |  |
|  |  |
| F1 Model 812 Loudspeaker | F1 Subwoofer mit integriertem Ständer |

*Ein entsprechendes Netzkabel für Ihren Wohnort ist im Lieferumfang enthalten.

F1 Model 812 Flexible Array Lautsprecher

Hinweis: Der F1 Model 812 wird mit M8-Gewinde einsetzen zur Befestigung von Zubehörklammern ausgeliefert.

VORSICHT: Nur fachkundige Monteure mit Wissen über ordnungsgemäße Befestigungselemente und sichere Befestigungstechniken sollten Lautsprecher über Kopf installieren.

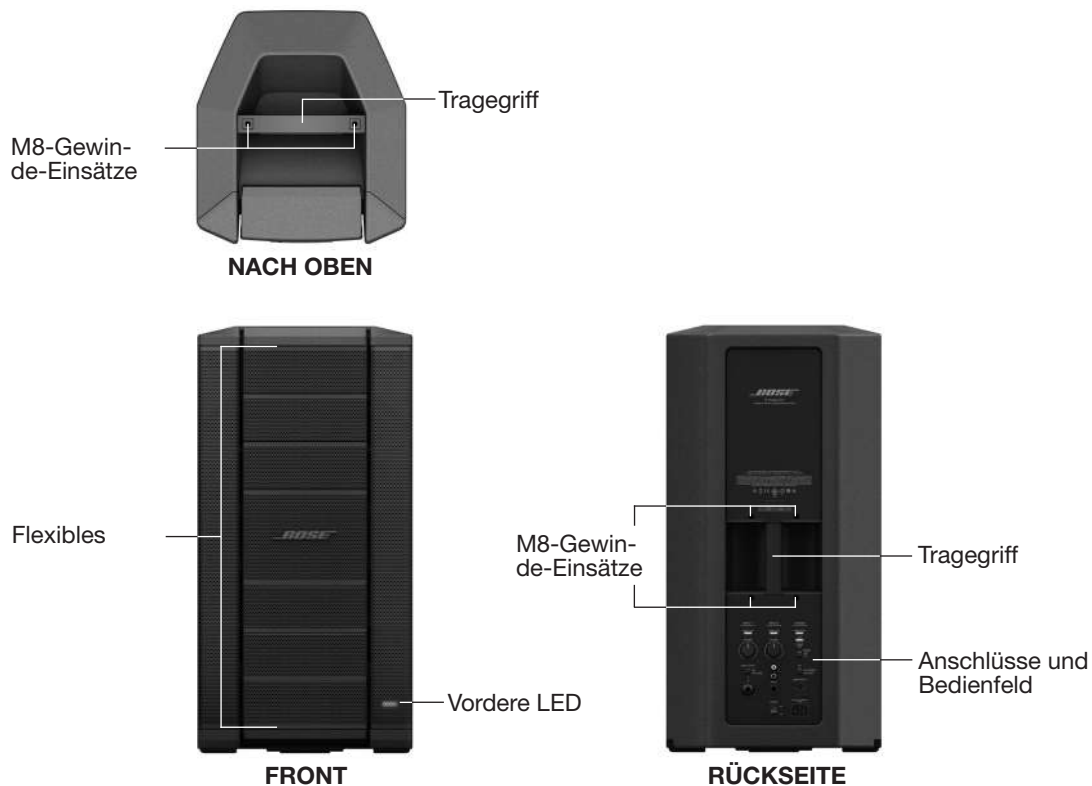

F1 Subwoofer

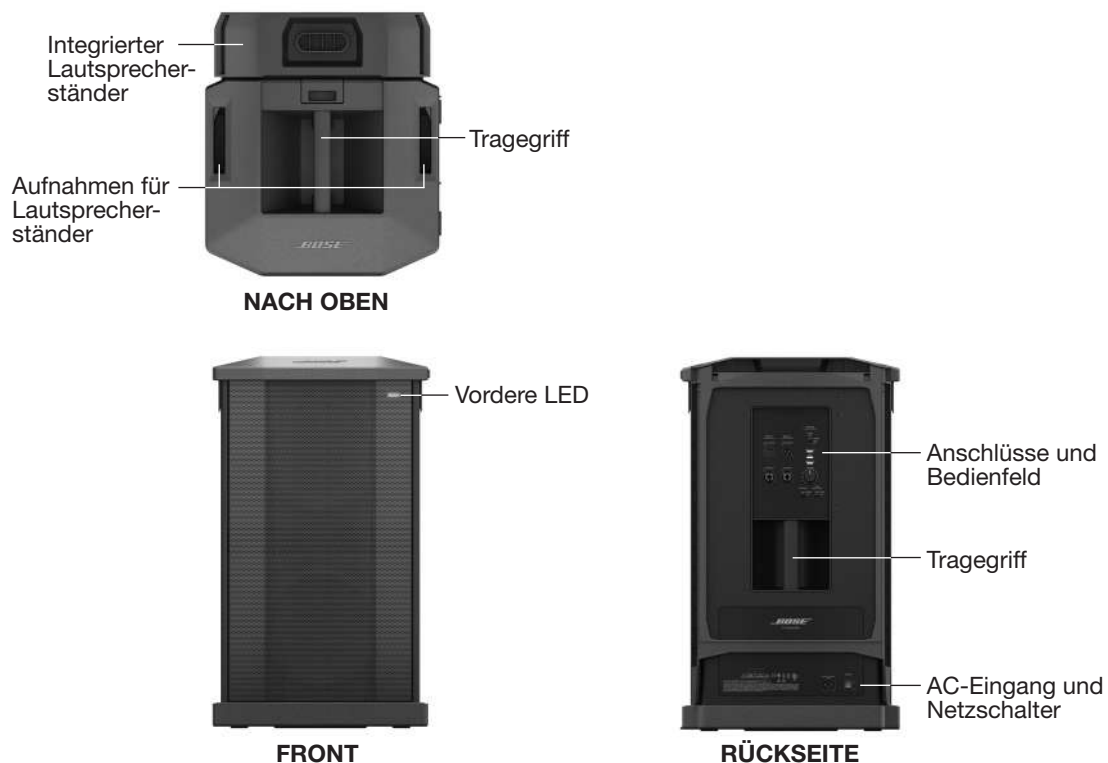

Verwendung des Flexible Array

Sie können das Abdeckungsmuster gestalten, indem Sie die Position des oberen und unteren Arrays verändern. Die Array-Position wird mithilfe von Magneten gehalten, die wiederum interne Sensoren auslösen, damit der EQ an die Array-Form angepasst werden kann.

Einstellen des Arrays

Einschieben des Arrays



Herausziehen des Arrays

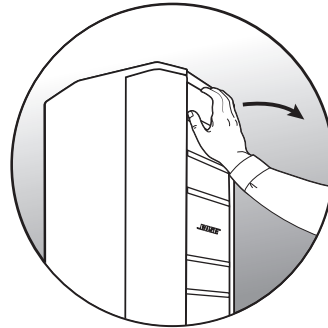

Vier Abdeckungsmuster

Gerades Muster

Ziehen Sie das obere und untere Array heraus.

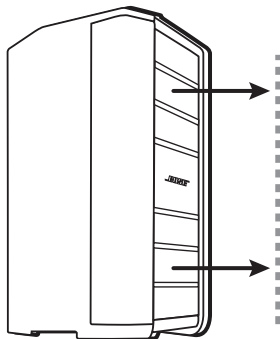

J-Muster

Ziehen Sie das obere Array heraus, schieben Sie das untere Array hinein.

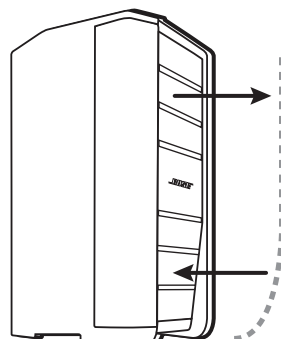

Umgekehrtes J-Muster

Schieben Sie das obere Array hinein, ziehen Sie das untere Array heraus.

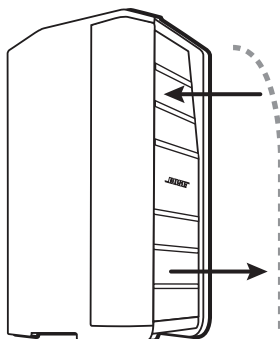

C-Muster

Schieben Sie das obere und untere Array hinein.

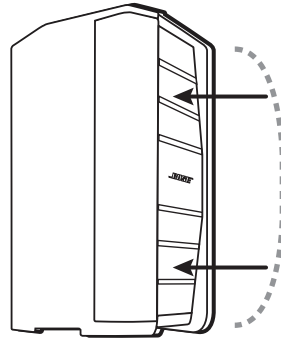

Anwendungen

Gerades Muster

Verwenden Sie das gerade Muster, wenn das Publikum steht und sich die Köpfe ungefähr auf der Höhe der Lautsprecher befinden.

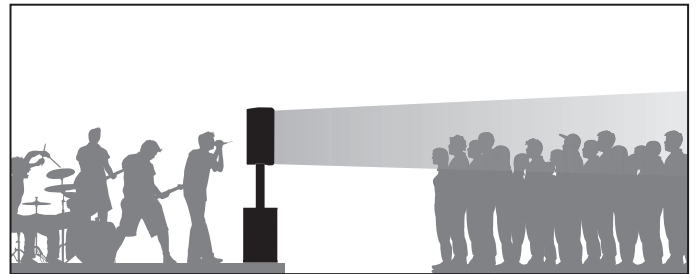
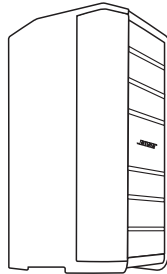

Umgekehrtes J-Muster

Das umgekehrte J-Muster eignet sich gut für ein Publikum in einer versetzten Sitzanordnung, die auf Lautsprecherhöhe beginnt und sich bis über die Höhe der Lautsprecher fortsetzt.

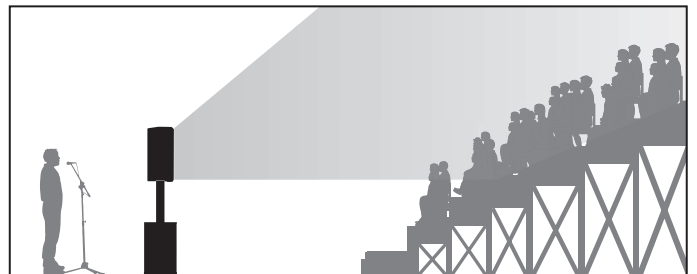
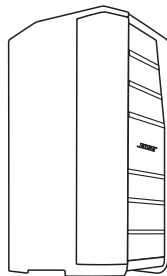

J-Muster

Das J-Muster funktioniert gut, wenn sich der Lautsprecher auf einer erhöhten Bühne befindet und das Publikum unterhalb dieser Bühne sitzt.

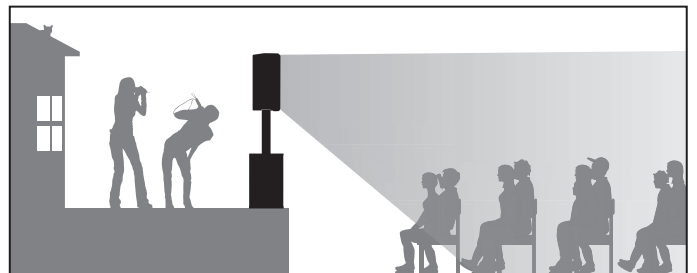
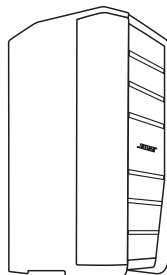

C-Muster

Verwenden Sie das C-Muster für versetzte Sitzreihen in einem Auditorium, bei dem sich die erste Reihe zusammen mit den Lautsprechern auf dem Boden befindet.

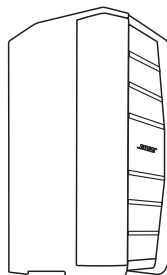

Einrichten des Systems

Verwenden des F1 Model 812 mit dem F1 Subwoofer

Der integrierte Lautsprecherständer ist auf der Rückseite des Subwoofers untergebracht. Der F1 Model 812 Lautsprecher mit dem F1 Subwoofer lässt sich ganz einfach einrichten:

1. Entnehmen Sie den integrierten Lautsprecherständer von der Rückseite des F1 Subwoofers, und setzen Sie diesen in die Ständeraufnahmen ein.



2. Den F1 Model 812 Lautsprecher an, und platzieren Sie diesen auf dem Ständer.



- Schließen Sie Ihre Audiokabel an. Leiten Sie die Kabel vom F1 Model 812 durch die Kanäle in den Lautsprecherständer, damit diese aufgeräumt bleiben.



Verwenden des F1 Model 812 auf einem Stativ

An der Unterseite des F1 Model 812 Lautsprechers befindet sich ein Sockelhalter zur Montage des Lautsprechers auf einem Stativ. Dieser Halter passt zu einem standardmäßigen 35-mm-Sockel.

HINWEIS: Verwenden Sie den F1 Model 812 Lautsprecher nicht mit einem instabilen Stativ. Der Lautsprecher ist nur für die Verwendung mit einem 35-mm-Sockel ausgelegt, und das Stativ muss einen Lautsprecher mit einem Mindestgewicht von 20,2 kg und einer Gesamtgröße von 665 mm H x 334 mm B x 373 mm T) tragen können. Bei Verwendung eines Stativs, das nicht auf die Größe und Masse des F1 Model 812 Lautsprechers ausgelegtes, kann es zu instabilen und gefährlichen Situationen kommen, die zu Verletzungen führen können.



Sockelhalter für einen standardmäßigen 35-mm-Sockel (Stativ)



Bedienfeld F1 Model 812

Hinweis: Eine umfassende Liste der LED-Anzeigen und Verhaltensweisen finden Sie unter „LED-Anzeigen“ auf Seite 19.

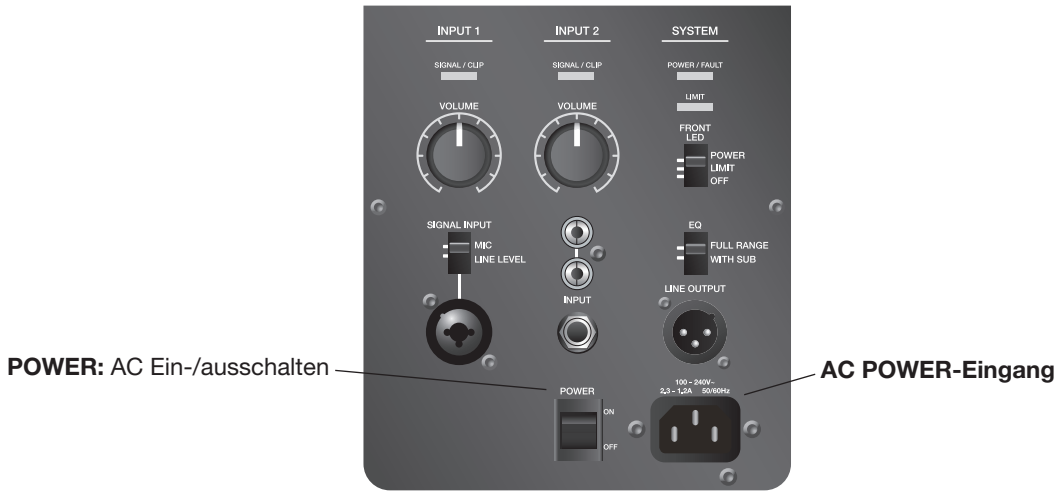

POWER: AC Ein-/ausschalten

AC POWER-Eingang

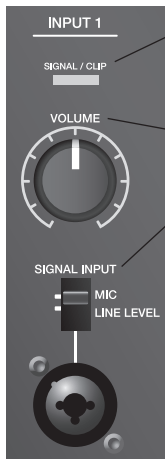

SIGNAL/CLIP: Zeigt den Status des Eingangssignals mit einer Farbe an.

- Grün = Signal vorhanden.
- Rot = Signalverzerrung, Eingangssignal zu stark.

LAUTST.: Passt die Kanallautstärke an.

SIGNALEINGANG Auswahlschalter zum Einstellen der Eingangsempfindlichkeit je nach Eingangstyp. Kombinationsanschluss für XLR-Mikrofonstecker oder 1/4"-Telefonstecker (TRS balanciert oder TS unbalanciert).

- **MIC** Wählt die Empfindlichkeit für Mikrofoneingänge (nur dynamische Mikrofone oder solche mit eigener Stromversorgung). Verwenden Sie diese Option nur dann, wenn ein Mikrofon direkt mit dem Eingang verbunden ist.
- **LINE** Wählt die Empfindlichkeit für Eingänge mit Line-Pegel, beispielsweise von einem Mischpult oder von einem DJ-Controller.



SIGNAL/CLIP: Zeigt den Status des Eingangssignals mit einer Farbe an.

- Grün = Signal vorhanden.
- Rot = Signalverzerrung, Eingangssignal zu stark.

LAUTST.: Passt die Kanallautstärke an.

RCA-Anschlüsse: Analoger Stereoeingang für Audioquellen, darunter DJ-Controller und andere Quellen mit Line-Pegel. Linker und rechter Kanal werden summiert, was zu einem Mono-Audioausgang und einem Monosignal für den LINE-AUSGANG (XLR) führt.

- Links (weiß)
- Rechts (rot)

1/4" Telefonstecker: Bietet einen analogen Eingang für Gitarren und andere Instrumente. Akzeptiert balancierte TRS- oder unbalancierte TS-Kabel.

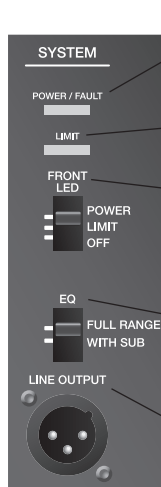

POWER/FAULT:

- Blau = eingeschaltet
- Rot = Fehlfunktion

BESCHRÄNKUNG:

- Bernsteinfarben = Systembegrenzung (Schutzmodus)

VORDERE LED:

- **POWER** Ermöglicht das Ablesen des Netzstatus an der vorderen LED.
- **LIMIT** Begrenzungsanzeige an der vorderen LED.
- **OFF** Deaktivieren der vorderen LED.

EQ: (Siehe „Einstellen der EQ-Auswahlschalter“ auf Seite 12.)

- **FULL RANGE** Ermöglicht den Betrieb des Lautsprechers ohne Hochpassfilter.
- **WITH SUB** Aktiviert einen Hochpassfilter (100 Hz) bei Verwendung des Lautsprechers zusammen mit dem F1 Subwoofer. Empfohlen bei Verwendung zusammen mit dem F1 Subwoofer.

LINE-AUSGANG:

- Der balancierte XLR-LINE-Ausgang bietet eine Mischung von Eingang 1 und Eingang 2 nach der Eingangs-Lautstärkeregelung. Kann zur Verkettung von Lautsprechern verwendet werden.

Bedienfeld F1 Subwoofer

Hinweis: Eine umfassende Liste der LED-Anzeigen und Verhaltensweisen finden Sie unter „LED-Anzeigen“ auf Seite 19.

LINE-AUSGANG 1 UND 2:

Individuelle Ausgänge, die balancierte Line-Ausgangssignale (Regelung vor der Lautstärke) bieten, die an aktive Lautsprecher oder an weitere Subwoofer gesendet werden können.

Hinweis: Befindet sich der Schalter LINE OUTPUT EQ in der Stellung THRU, wird ein Fullrange Line-Ausgangssignal erzeugt.

LINE-EINGANG 1 UND 2:

Kombination XLR – ¼"-Telefonsteckereingänge, die Signale mit Line-Pegel akzeptieren.

POLARITÄT:

- **NORM** Wenn der F1 Model 812 Lautsprecher auf dem mitgelieferten Ständer montiert wurde.
- **REV** Kann verwendet werden, um die Basswiedergabe besser abzustimmen, wenn sich der Subwoofer weiter vom F1 Model 812 Lautsprecher entfernt befindet.

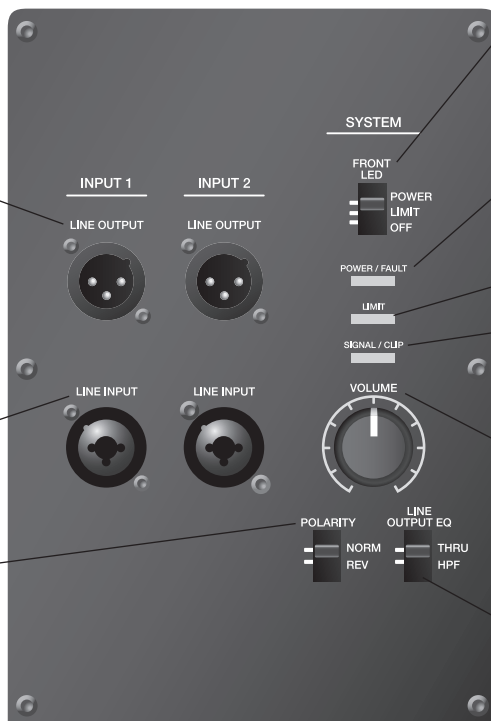

FRONT LED Auswahlwechsler:

- **POWER** Ermöglicht das Anzeigen des Netzstatus über die LED..
- **LIMIT** Ermöglicht das Anzeigen der Begrenzung über die LED.
- **OFF** Deaktiviert die LED.

POWER/FAULT: Zeigt den Netz-/ Fehlerstatus.

- Blau = eingeschaltet
- Rot = Fehlfunktion

LIMIT: Bernsteinfarben = Systembegrenzung.

SIGNAL/CLIP: Zeigt den Status des Eingangssignals mit einer Farbe an.

- Grün = Signal vorhanden.
- Rot = Signalverzerrung, Eingangssignal zu stark.

VOLUME – Passt die Subwoofer-Lautstärke an. Die Mittelposition entspricht 0 dB – normale Position, wenn der F1 Model 812 Lautsprecher und der F1 Subwoofer mit einem Mischpult verbunden sind. Wenden Sie die Position 0 dB für einen Signaleingang mit Line-Pegel.

LINE OUTPUT EQ: (Siehe „Einstellen der EQ-Auswahlwechsler“ auf Seite 12.)

- **THRU** Leitet das Eingangssignal ungefiltert an den Ausgang weiter. Empfohlen bei Verwendung zusammen mit dem F1 Model 812 Lautsprecher.
- **HPF** Leitet das Eingangssignal durch einen Hochpassfilter (100 Hz). Betrifft nur LINE Betrifft nur-Ausgangssignale.



Netzeingangsanschluss

POWER Ein-/Ausschalter.

Bedienung

Ein- und außschalten

Wenn Sie das System einschalten, aktivieren Sie nächst die Eingangsquellen und Mischpult, und schalten Sie dann den F1 Model 812 Lautsprecher und den F1 Subwoofer ein. Wenn Sie das System ausschalten, deaktivieren Sie zunächst den F1 Model 812 und den F1 Subwoofer, gefolgt von den Eingangsquellen und den Mischpulten.

Einstellen der EQ-Auswahlschalter

In der folgenden Tabelle werden die empfohlenen Einstellungen für die EQ-Auswahlschalter am F1 Model 812 Lautsprecher und am F1 Subwoofer beschrieben.

| Systemeinrichtung | F1 Model 812 EQ-Schalter | F1 Subwoofer LINE-AUSGANG EQ-Schalter |
|--|--------------------------|---------------------------------------|
| F1 Model 812 Loudspeaker bei Verwendung ohne F1 Subwoofer | FULLRANGE | Nicht möglich |
| Signaleingang zu F1 Subwoofer, F1 Subwoofer-Ausgang zu F1 Model 812 Lautsprecher | MIT SUB | THRU |
| Signaleingang zu F1 Model 812 Lautsprecher, F1 Model 812-Ausgang zu F1 Subwoofer | FULLRANGE oder MIT SUB* | Keine Auswirkung |

*Bietet mehr Durchsetzungsfähigkeit im Bassbereich

Anschließen der Klangquellen

Bevor Sie eine Klangquelle anschließen, drehen Sie den LAUTSTÄRKEREGLER bis zum Anschlag gegen den Uhrzeigersinn.

Die beiden unabhängigen Eingänge bieten eine Kombination von Eingangssteckern, die Mikrofon- und Line-Pegel unterstützen.

Hinweis: Für INPUT 1 können nur dynamische Mikrofone oder solche mit eigener Stromversorgung verwendet werden.

Einrichten von INPUT 1 mit einem Mikrofon

1. Drehen Sie den Lautstärkereglер von INPUT 1 bis zum Anschlag gegen den Uhrzeigersinn.
2. Bringen Sie den Schalter SIGNAL INPUT in die Stellung MIC.
3. Schließen Sie das Mikrofonkabel am Eingang INPUT 1 an.
4. Passen Sie die Lautstärke wie gewünscht an.



Einrichten von INPUT 1 mit einer Klangquelle

1. Drehen Sie den Lautstärkereglер von INPUT 1 bis zum Anschlag gegen den Uhrzeigersinn.
2. Bringen Sie den Schalter SIGNAL INPUT in die Stellung LINE LEVEL.
3. Schließen Sie das Kabel der Klangquelle am Eingang INPUT 1 an.
4. Passen Sie die Lautstärke wie gewünscht an.

Einrichten von Input 2 mit einer Klangquelle

1. Drehen Sie den Lautstärkereglер von INPUT 2 bis zum Anschlag gegen den Uhrzeigersinn.
2. Schließen Sie das Kabel der Klangquelle am Eingang INPUT 2 an.
3. Passen Sie die Lautstärke wie gewünscht an.



Verbindungszenarien

Stereo-Mischausgang mit voller Bandbreite zu F1 Model 812 Lautsprechern (L/R)

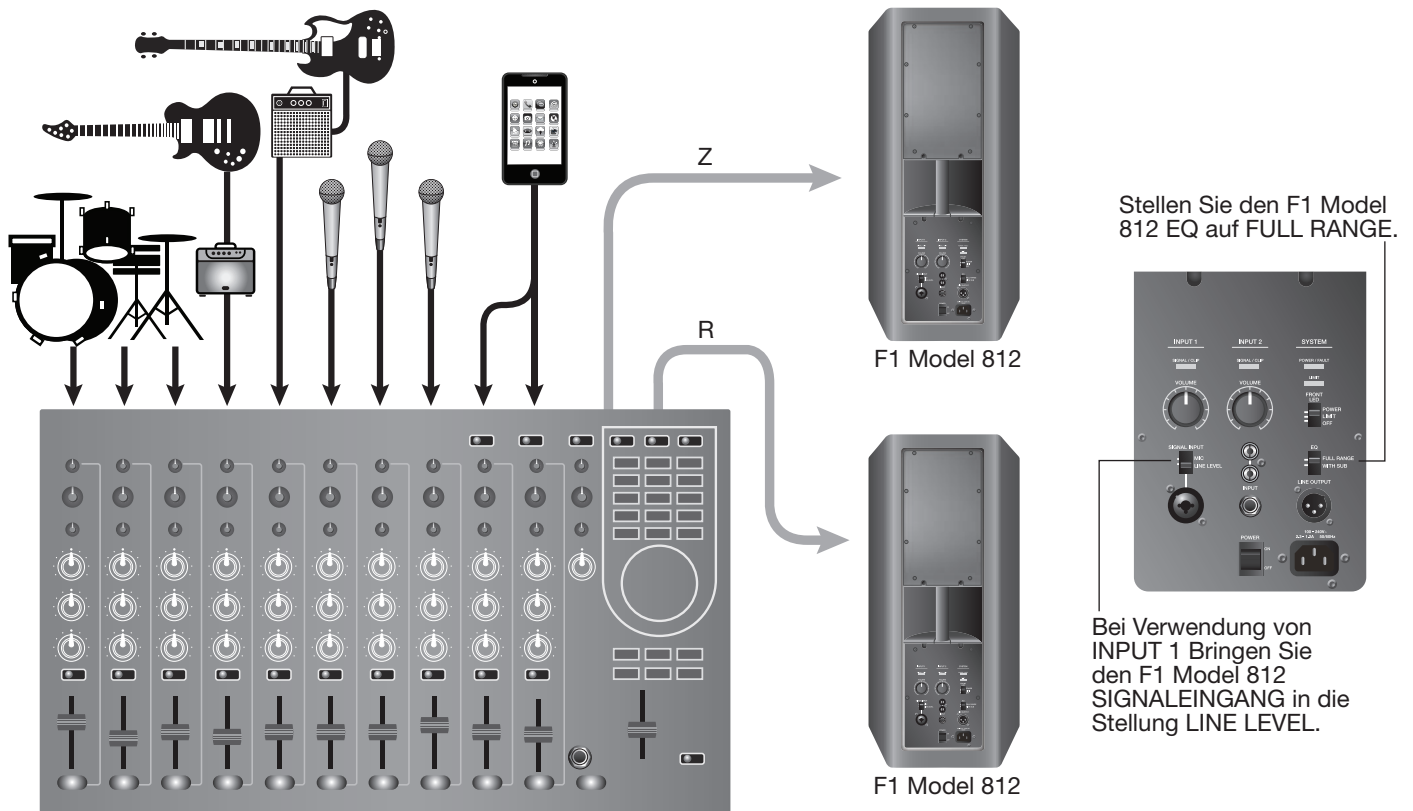

Volle Bandbreite mit Mischpult, ein F1 Subwoofer und zwei F1 Model 812 Lautsprecher

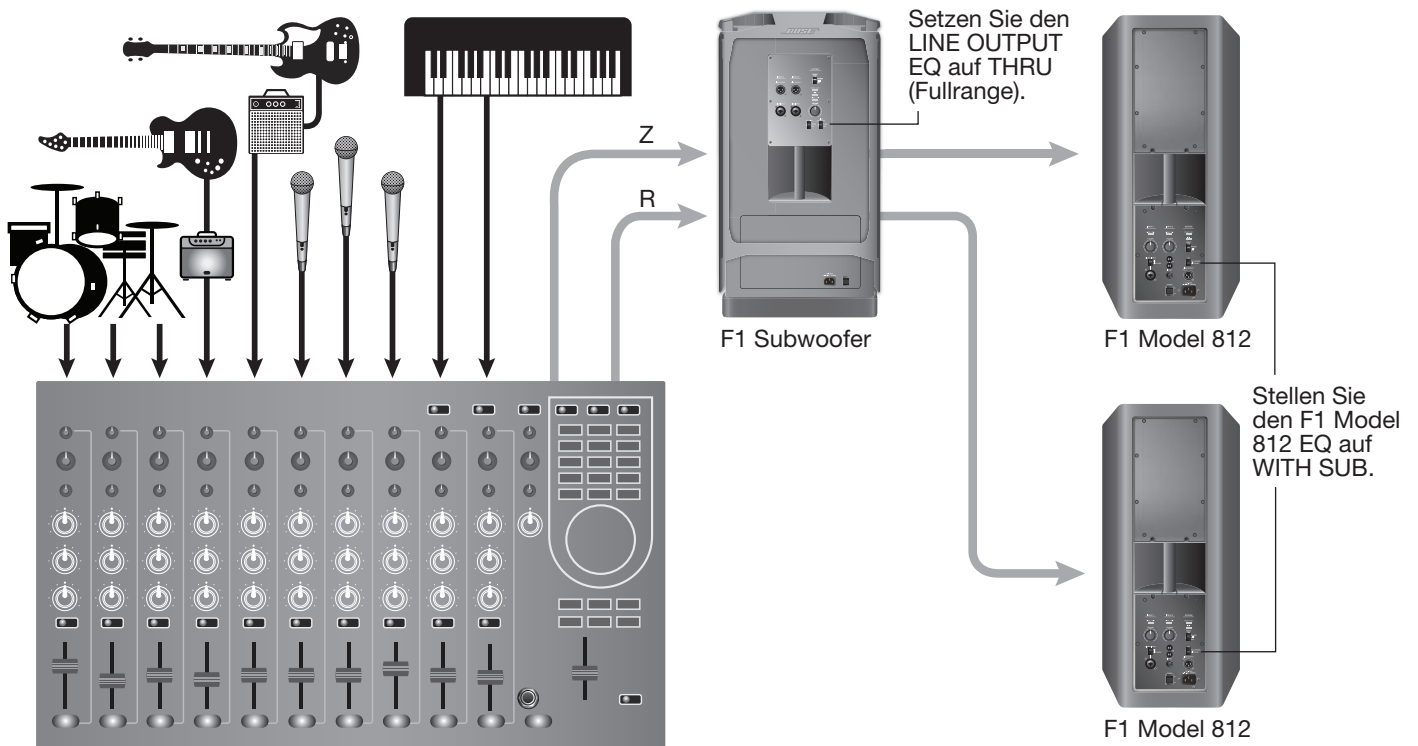

Mischpult-Stereoausgang zu F1 Subwoofer und linkem/rechtem F1 Model 812 Lautsprecher

Hinweis: Die empfohlenen EQ-Einstellungen finden Sie unter der Überschrift „Einstellen der EQ-Auswahlschalter“ auf Seite 12. Wenn Sie jedoch maximale Basswiedergabe wünschen, bringen Sie den EQ-Wahlschalter bei beiden F1 Model 812 Lautsprechern in die Stellung FULL RANGE, und bringen Sie den EQ-Wahlschalter am F1 Subwoofer in die Stellung THRU.

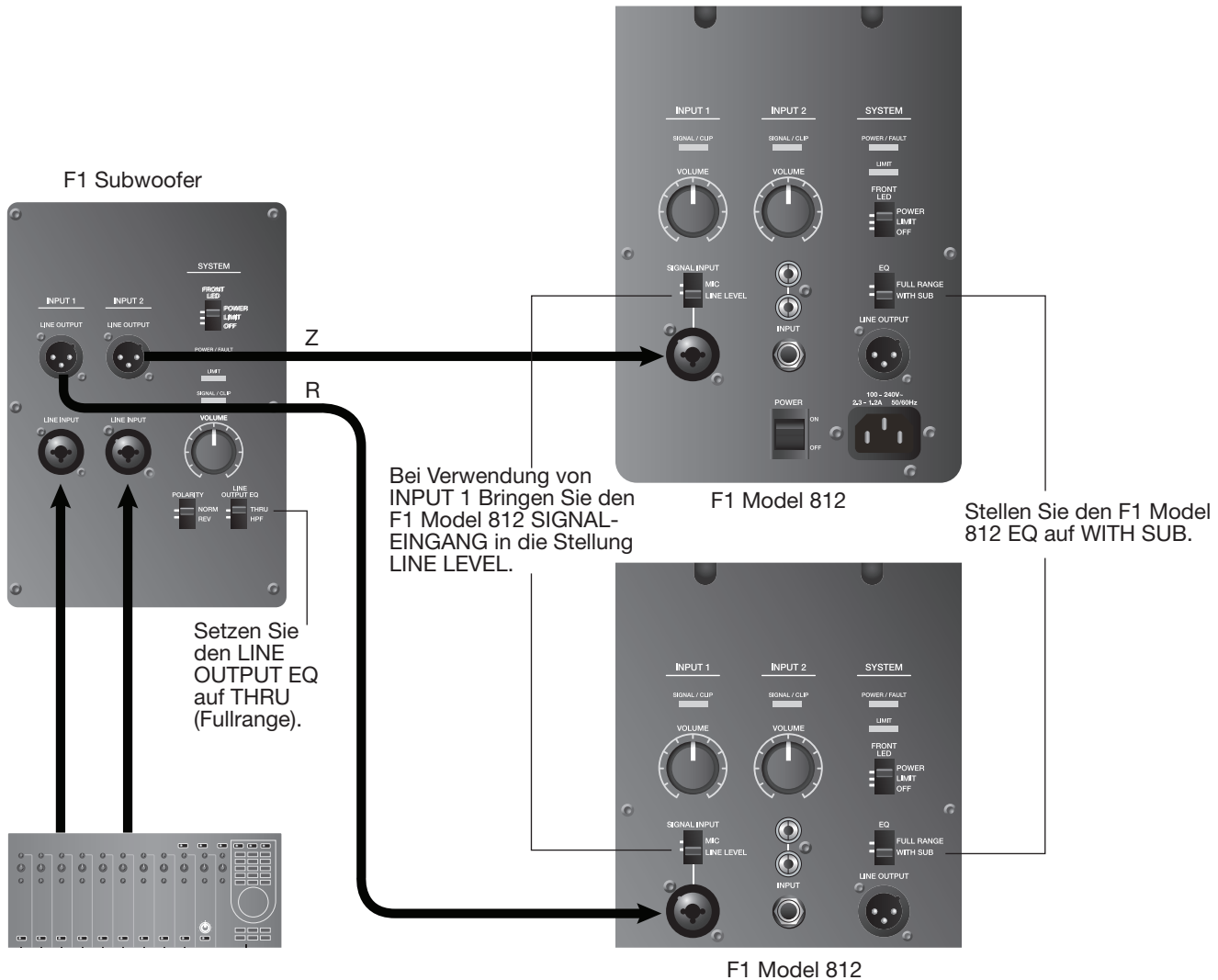

Volle Bandbreite mit Mischpult-Stereoausgang zu zwei F1 Subwoofern und zwei F1 Model 812 Lautsprechern

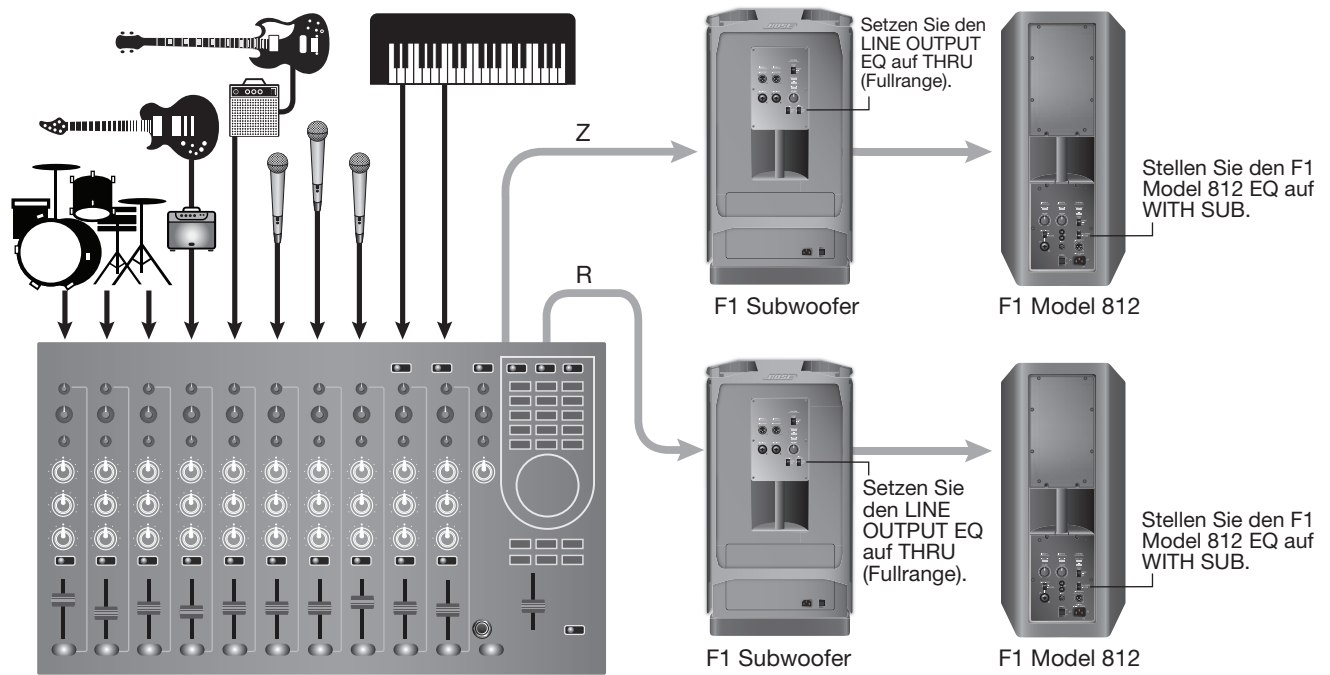

Stereoeingang zu linkem/rechtem F1 Subwoofer und F1 Model 812 Lautsprechern

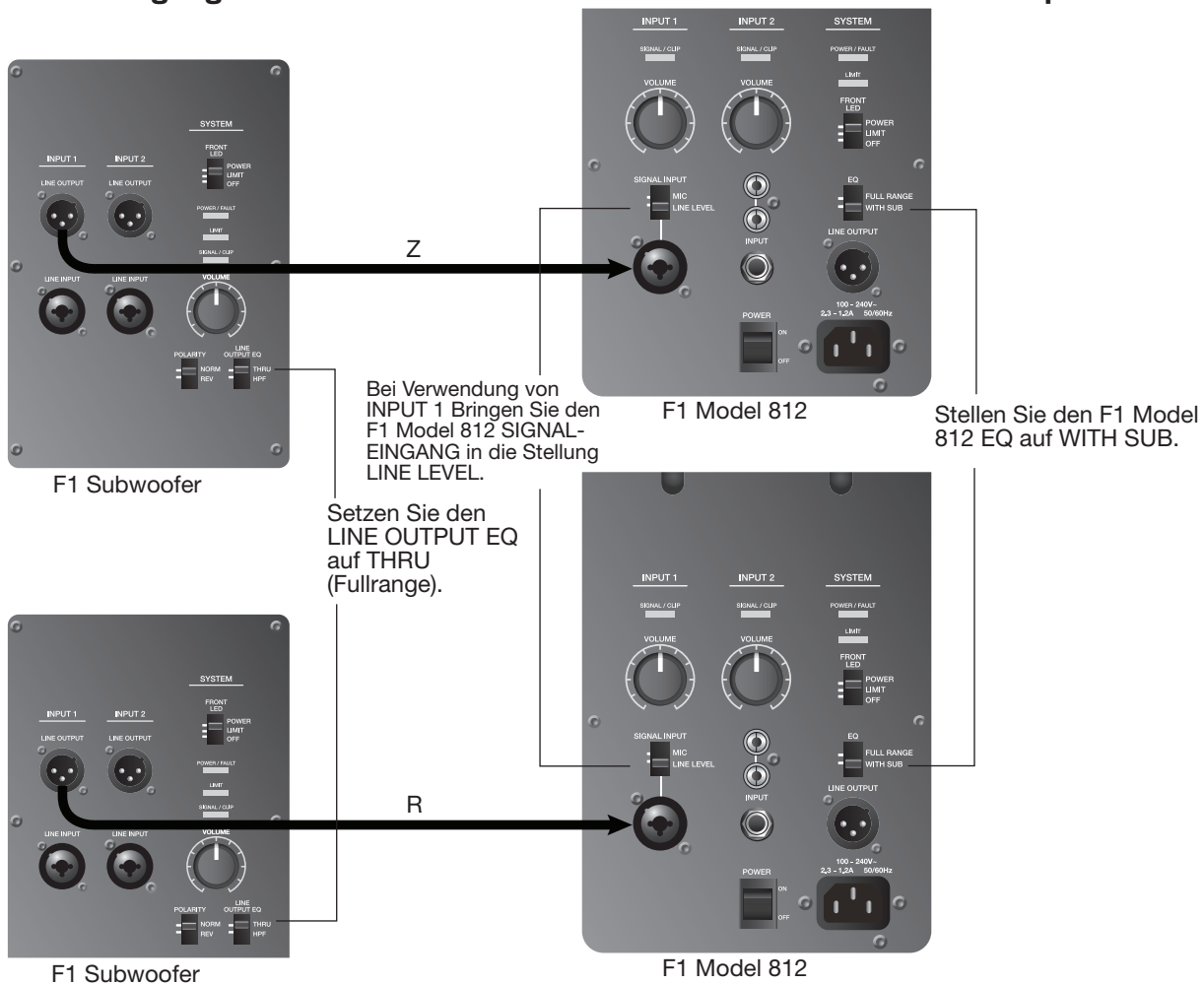

Mikrofon zu F1 Model 812 Lautsprecher INPUT 1

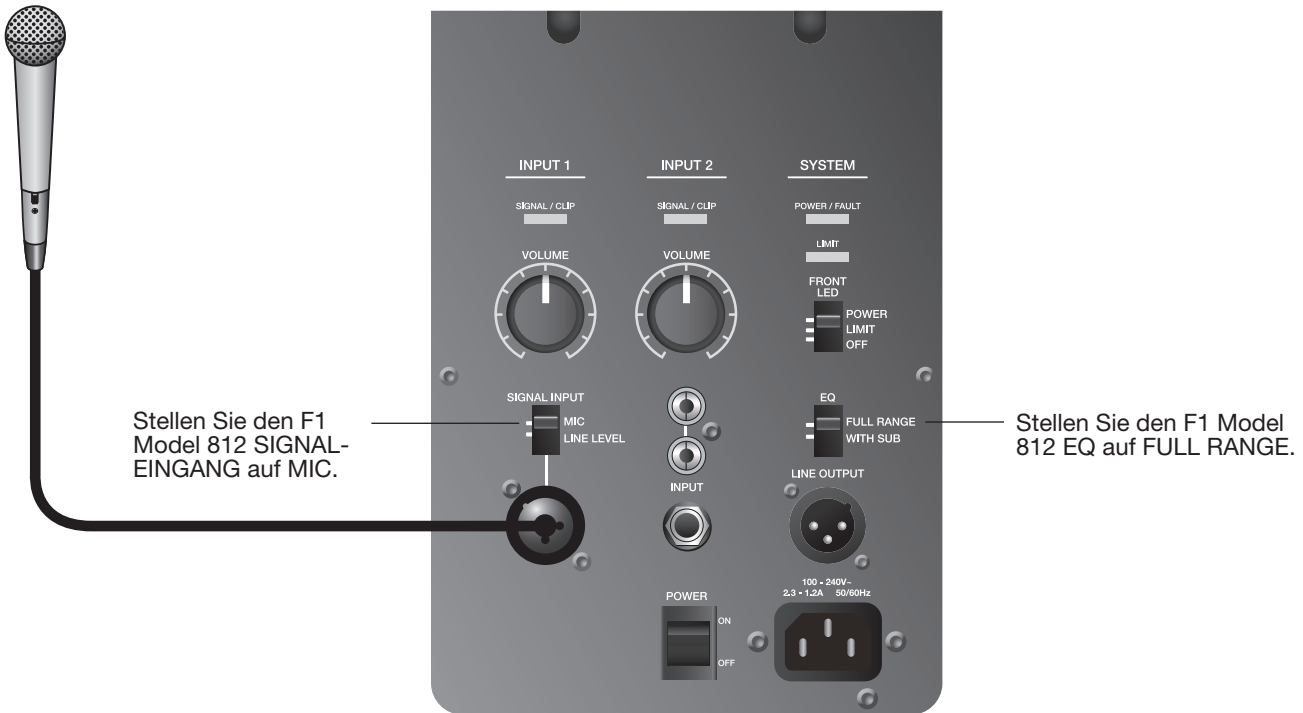

Mobilgerät zu einem einzigen F1 Model 812 Lautsprecher



Mobilgerät zu F1 Model 812 Lautsprecher und F1 Subwoofer

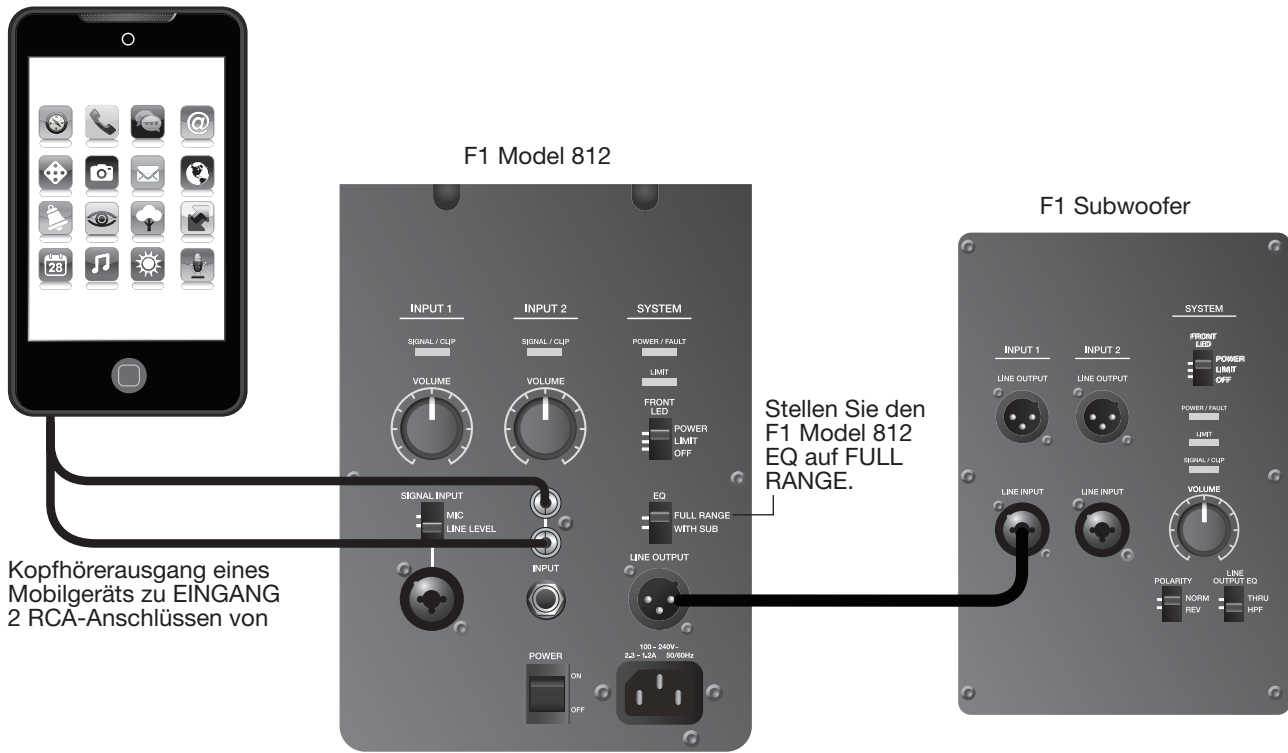

DJ-Konsole zu zwei F1 Subwoofern und zwei F1 Model 812 Lautsprechern

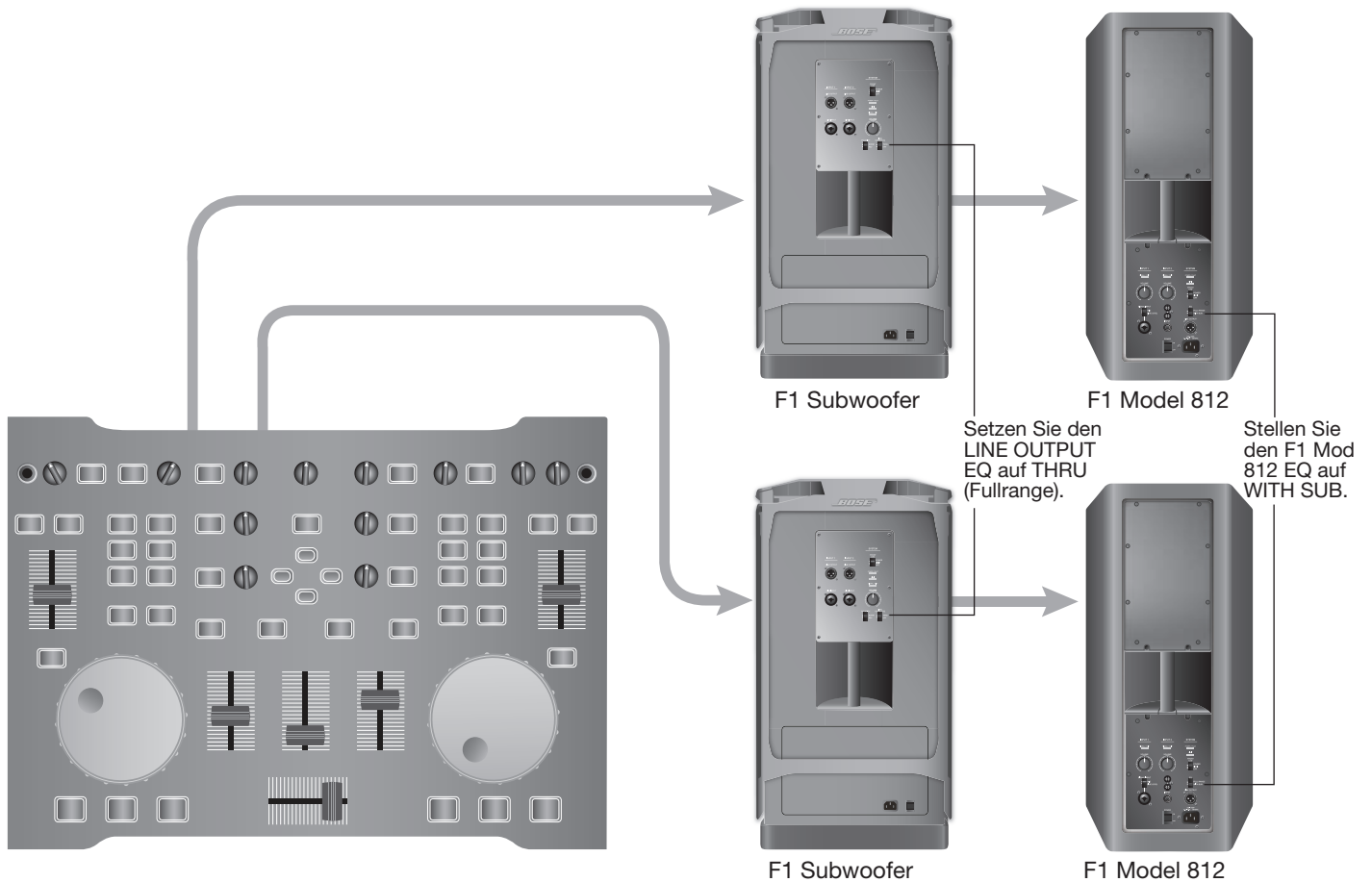

Pflege des Produkts

Reinigung

- Verwenden Sie zum Reinigen der Gehäuse nur ein weiches, trockenes Tuch.
- Verwenden Sie keine Lösungsmittel, Chemikalien und Reinigungsmittel, die Alkohol, Ammoniak oder Polituren enthalten.
- Benutzen Sie keine Sprays in der Nähe des Geräts, und achten Sie darauf, dass keine Flüssigkeiten in die Öffnungen gelangen.
- Bei Bedarf können Sie das Gitter des Lautsprecher-Arrays vorsichtig absaugen.

Kundendienst

Wenn Sie weitere Unterstützung bei der Behebung von Problemen benötigen, wenden Sie sich an die Bose Professional Sound Division unter (877) 335-2673, oder besuchen Sie den Support-Bereich unter www.Bose.com/livesound.

Fehlerbehebung

Falls Probleme mit dem Gerät auftreten, beachten Sie die folgenden Lösungsvorschläge. Zu den empfohlenen Werkzeugen für die Fehlerbehebung zählen ein AC-Ersatzkabel und ein zusätzliches XLR- und ein 1/4"-Telefonkabel.

| Problem | Lösung |
|---|--|
| Der Lautsprecher ist angeschlossen, der Netzschalter ist aktiviert, aber die Netz-LED leuchtet nicht. | <ul style="list-style-type: none">• Stellen Sie sicher, dass das Netzkabel an beiden F1 Model 812 Lautsprechern und an der AC-Steckdose korrekt angeschlossen ist.• Stellen Sie sicher, dass die Steckdose funktioniert und angeschlossen ist. Versuchen Sie, eine Lampe oder ein anderes Gerät an derselben Netzsteckdose zu betreiben.• Versuchen Sie es mit einem anderen Netzkabel. |
| Die Power-LED leuchtet grün, aber kein Ton | <ul style="list-style-type: none">• Vergewissern Sie sich, dass die Hauptlautstärkeregelung aufgedreht ist.• Stellen Sie sicher, dass der Lautstärkereglern an Ihrem Instrument richtig eingestellt ist.• Stellen Sie sicher, dass Ihr Instrument oder Ihre Audioquelle mit dem richtigen Eingang verbunden ist.• Empfängt der F1 Model 812 Lautsprecher ein Signal vom F1 Subwoofer, stellen Sie sicher, dass der Subwoofer eingeschaltet ist. |
| Instrumente oder Audioquellen hören sich verzerrt an. | <ul style="list-style-type: none">• Verringern Sie die Lautstärke der angeschlossenen Audioquelle.• Wenn Sie mit einem externen Mischpult verbunden sind, Stellen Sie sicher, dass die Eingangsverstärkung des Mischpultkanals nicht zu Verzerrungen führt.• Verringern Sie die Ausgabeleistung des Mischpults. |
| Am Mikrofon treten Rückkopplungen auf. | <ul style="list-style-type: none">• Verringern Sie die Eingangsverstärkung des Mischpults.• Versuchen Sie das Mikrofon so zu halten, dass es fast Ihre Lippen berührt.• Probieren Sie ein anderes Mikrofon aus.• Verwenden Sie die Klangregelung am Mischpult, um störende Frequenzen zu eliminieren.• Erhöhen Sie den Abstand zwischen dem Lautsprecher und dem Mikrofon.• Falls Sie einen Effektprozessor verwenden, stellen Sie sicher, dass dieser nicht die Ursache des Problems ist. |
| Schlechte Basswiedergabe | <ul style="list-style-type: none">• Wenn Sie den F1 Model 812 Lautsprecher ohne den F1 Subwoofer verwenden, stellen Sie sicher, dass der EQ-Schalter in die Stellung FULL RANGE gebracht wurde.• Wenn Sie den F1 Model 812 Lautsprecher zusammen mit dem F1 Subwoofer verwenden, überprüfen Sie, ob sich der Schalter POLARITY in der Stellung NORMAL befindet. Existiert ein größerer Abstand zwischen dem F1 Subwoofer und dem F1 Model 812 Lautsprecher, können Sie die Basswiedergabe verbessern, indem Sie den Schalter POLARITY in die Stellung REV bringen.• Wenn Sie zwei F1 Subwoofer verwenden, stellen Sie sicher, dass sich der Schalter POLARITY bei beiden Subwoofern in der gleichen Stellung befindet. |

| Problem | Lösung |
|---|---|
| Übermäßige Störungen oder Systembrummen | <ul style="list-style-type: none"> • Wenn Sie ein Mikrofon mit dem F1 Model 812 Lautsprecher verbinden, stellen Sie sicher, dass der Schalter SIGNAL INPUT von INPUT 1 in die Stellung MIC gebracht wurde. • Überprüfen Sie, ob alle Systemverbindungen korrekt sind. Unzureichend angeschlossene Kabel können zu Störungen führen. • Wenn Sie ein Mischpult, eine externe Klangquelle oder ein Signal vom F1 Subwoofer verwenden, stellen Sie sicher dass der Schalter INPUT 1 SIGNAL INPUT am F1 Model 812 Lautsprecher in die Stellung LINE gebracht wurde. • Wenn Sie optimale Ergebnisse erzielen möchten, verwenden Sie die balancierten Verbindungen (XLR) an den Systemeingängen. • Halten Sie alle Signalkabel fern von AC-Netzkabeln. • Lichtdimmer können zu einem Brummen in Lautsprechersystemen führen. In dem Sie das System an einen Netzstromkreis anschließen, über den keine Lampen oder Dimmer gesteuert werden. • Verbinden Sie die Komponenten des Audiosystems mit Netzsteckdosen, die gemeinsam geerdet sind. • Überprüfen Sie die Kabel an den Mischpulteingängen, indem Sie die Kanäle nacheinander stummschalten. Verschwindet das Brummen, tauschen Sie das entsprechende Kabel am Mischpult aus. |

LED-Anzeigen

In der folgenden Tabelle wird das LED-Verhalten am F1 Model 812 Lautsprecher und am F1 Subwoofer beschrieben.

| Typ | Location | Farbe | Verhalten | Anzeige | Erforderliche Maßnahme |
|--------------------|-----------------|-----------------|------------------------------|--|--|
| Vordere LED (Netz) | Vorderes Gitter | Blau | Dauerhaft leuchtend | Lautsprecher ist eingeschaltet | Keine |
| | | Blau | Blinkend | Begrenzung ist aktiv, Verstärkerschutz aktiviert | Verringern Sie die Lautstärke oder die Stärke des Eingangssignals. |
| SIGNAL/CLIP | INPUT 1/2 | Grün (Soll) | Flimmern/Dauerhaft leuchtend | Eingangssignal vorhanden | An den gewünschten Pegel anpassen |
| | | Rot | Flimmern/Dauerhaft leuchtend | Eingangssignal zu stark | Verringern Sie die Lautstärke oder die Stärke des Eingangssignals. |
| POWER/FAULT | Rückwand | Blau | Dauerhaft leuchtend | Lautsprecher ist eingeschaltet | Keine |
| | | Rot | Dauerhaft leuchtend | Temperaturschutz des Verstärkers aktiv | Schalten Sie den Lautsprecher aus. |
| LIMIT | Rückwand | Bernsteinfarben | Blinkend/Dauerhaft leuchtend | Begrenzung ist aktiv, Verstärkerschutz aktiviert | Verringern Sie die Lautstärke oder die Stärke des Eingangssignals. |

Eingeschränkte Garantie und Registrierung

Für Ihr Produkt gilt eine eingeschränkte Garantie. Informationen zur Gewährleistung finden Sie unter **pro.Bose.com**. Registrieren Sie Ihre Produkte online unter www.Bose.com/register, oder rufen Sie uns an: (877) 335-2673. Ihre Garantierechte sind jedoch unabhängig davon gültig.

Zubehör

Für diese Produkte stehen zahlreiche Befestigungsklammern für Wände/Decken, Transportbeutel und Abdeckungen zur Verfügung. Wenden Sie sich an Bose, um einen Auftrag zu platzieren. Die entsprechenden Kontaktinformationen finden Sie innen auf der hinteren Umschlagseite dieses Handbuchs.

Technische Informationen

Physikalisch

| | Abmessungen | Gewicht |
|--------------------------|---------------------------------|----------|
| F1 Model 812 Loudspeaker | 665 mm H x 334 mm B x 373 mm T | 20,18 kg |
| F1 Subwoofer | 688 mm H x 410 mm B x 449 mm T | 24,95 kg |
| F1 Systemstapel | 1868 mm H x 410 mm B x 449 mm T | 45,13 kg |

Elektronik

| | Stromversorgung | Maximaler Einschaltstrom: |
|---------------------------|---|--|
| F1 Model 812 Lautsprecher | 100 - 240 V \sim 2,3 - 1,2 A 50/60 Hz | 120 Veff: 6,3 Aeff 230 Veff: 4,6 Aeff |
| F1 Subwoofer | 100 - 240 V \sim 2,3 - 1,2 A 50/60 Hz | 120 Veff: 6,3 Aeff 230 Veff: 4,6 Aeff |

Schaltplan Eingang/Ausgang

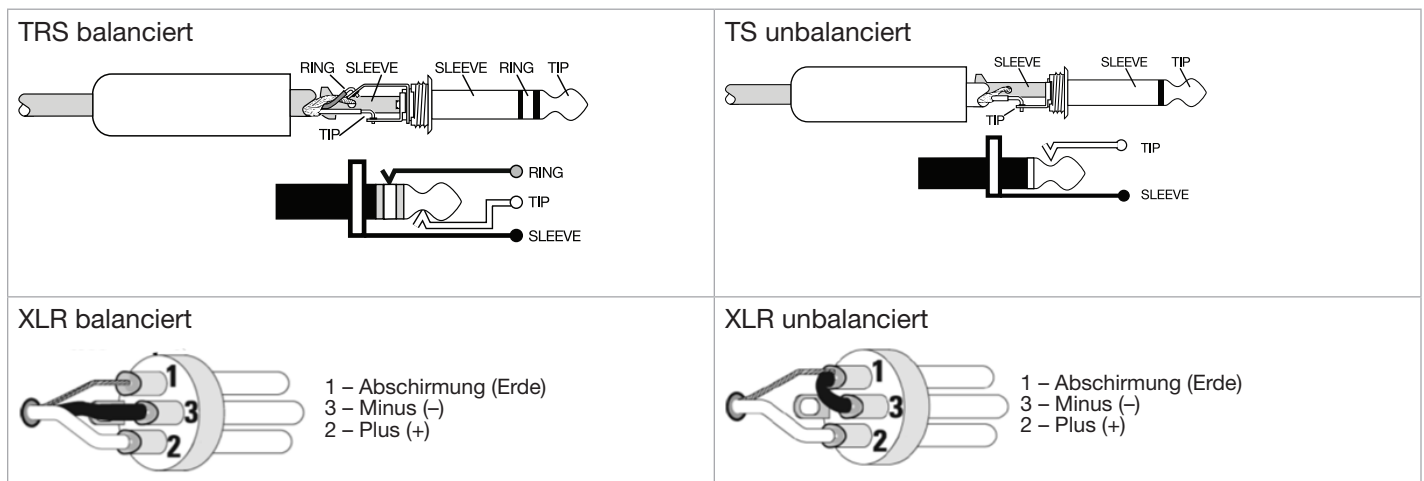



Instrucciones de seguridad importantes

Lea atentamente esta guía del usuario y guárdela para consultarla en el futuro.

ADVERTENCIAS:

- Con el fin de reducir el riesgo de descargas eléctricas, no exponga el producto a la lluvia o la humedad.
- No exponga el aparato a gotas ni salpicaduras, ni coloque objetos llenos de líquidos (como jarrones) sobre él o en algún lugar próximo. Al igual que con cualquier producto electrónico, evite que se derramen líquidos en los componentes del sistema ya que pueden provocar averías o riesgo de incendio.
- No coloque sobre el aparato o cerca de éste llamas vivas, por ejemplo, velas.



El símbolo de relámpago con una flecha dentro de un triángulo equilátero indica al usuario que la caja del sistema puede contener una tensión sin aislar de magnitud suficiente para constituir un riesgo de descarga eléctrica.



El signo de exclamación dentro de un triángulo equilátero, tal como aparece marcado en el sistema, avisa al usuario de que existen instrucciones de operación y mantenimiento importantes en esta guía del usuario.



Este producto contiene material magnético. Consulte a su médico si tiene alguna duda acerca de los efectos que esto pudiera tener en el funcionamiento de un dispositivo médico implantado.



Contiene piezas pequeñas que pueden suponer riesgo de asfixia. No adecuado para niños menores de 3 años.

PRECAUCIONES:

- Este producto se debe conectar a una toma de la red eléctrica con una conexión de tierra que sirva de protección.
- No realice modificaciones no autorizadas del producto; en caso contrario puede poner en riesgo la seguridad, el cumplimiento normativo, el rendimiento del sistema y anular la garantía.

Notas:

- Si se utiliza la clavija de red o el conector del aparato como dispositivo de desconexión, deberá poder accionarse fácilmente.
- Este producto debe utilizarse en espacios interiores. No está diseñado ni ha sido probado para uso al aire libre ni en embarcaciones.



Este producto cumple todos los requisitos aplicables de las Directivas de la UE. Encontrará la declaración de conformidad completa en www.Bose.com/compliance.



Este símbolo significa que el producto no se debe desechar como un residuo doméstico y que se debe entregar en un centro de recogida adecuado para su reciclado. La eliminación y el reciclado adecuados ayudan a proteger los recursos naturales, la salud humana y el medio ambiente. Para obtener más información sobre la eliminación y el reciclado de este producto, póngase en contacto con el ayuntamiento, el servicio de recogida de residuos o el establecimiento donde compró este producto.

NOTA: Se ha comprobado que este equipo cumple los límites para dispositivos digitales de clase A, de acuerdo con el apartado 15 de las normas de la FCC. Estos límites están diseñados para ofrecer una protección razonable contra las interferencias perjudiciales cuando el aparato se utiliza en un entorno comercial. Este equipo genera, utiliza y puede irradiar energía de radiofrecuencia y, si no se instala y se utiliza de acuerdo con el manual de instrucciones, podría ocasionar interferencias perjudiciales para las comunicaciones por radio. La utilización de este equipo en una zona residencial podría causar interferencias dañinas. En ese caso, la corrección de la interferencia correrá a cargo del usuario.

Este aparato de Clase A cumple las especificación canadiense ICES-003.

Los cambios o modificaciones no aprobados expresamente por Bose Corporation podrían anular la autorización que tiene el usuario para utilizar este equipo.

1. Lea las siguientes instrucciones.
2. Guarde estas instrucciones.
3. Tenga presentes todas las advertencias.
4. Siga todas las instrucciones.
5. No utilice este aparato cerca del agua.
6. Límpielo solo con un trapo seco.
7. No bloquee las aberturas de ventilación. Instálelo siguiendo las instrucciones del fabricante.
8. No lo instale cerca de fuentes de calor, tales como radiadores, salidas de aire caliente, hornos u otros aparatos (incluidos amplificadores) que generen calor.
9. No elimine el mecanismo de seguridad del enchufe con toma a tierra o polarizado. Los enchufes polarizados disponen de dos clavijas, una de mayor tamaño que la otra. Los enchufes con toma a tierra tienen dos clavijas y un tercer terminal de tierra. La patilla ancha y el tercer terminal se incluyen como medida de seguridad. Si el enchufe suministrado no encaja en la toma, póngase en contacto con un electricista para sustituir la toma antigua.
10. Proteja el cable de alimentación de forma que nadie lo pise ni quede pinzado, en particular cerca de enchufes, receptáculos de tomas múltiples y en el lugar en que sale del aparato.
11. Utilice solo conexiones y accesorios especificados por el fabricante.
12. Utilícelo solo con el carrito, soporte, trípode, abrazadera o mesa suministrados por el fabricante o incluidos con el dispositivo. Cuando utilice un carrito, tenga cuidado al mover el carrito con el dispositivo para evitar que caiga y produzca daños.
13. Desenchufe el aparato si se produce una tormenta eléctrica o si no lo va a utilizar durante periodos prolongados de tiempo.
14. Toda reparación la debe realizar personal de servicio cualificado. Lleve el dispositivo a reparar si presenta algún daño como, por ejemplo, si el cable de alimentación o el enchufe están dañados, si se han vertido líquidos o se han caído objetos sobre el dispositivo o si éste ha estado expuesto a la lluvia o humedad; si no funciona correctamente o se ha caído al suelo.



Solo para Japón:

Establezca una conexión de tierra antes de conectar el enchufe a la red eléctrica.

Para Finlandia, Noruega y Suecia:

- En finlandés: "Laite on liitettävä suojamaadoituskoskettimilla varustettuun pistorasiaan"
- En noruego: "Apparatet må tilkoples jordet stikkontakt"
- En sueco: "Apparaten skall anslutas till jordat uttag"

Solo para China:

PRECAUCIÓN: Este dispositivo solo es adecuado para su uso a una altitud inferior a 2.000 m.

Cumplimente y conserve como referencia

Aproveche este momento para registrar los números de serie de su producto. Los encontrará en el panel posterior. Puede registrar su producto en línea en www.Bose.com/register o llamando al 877-335-2673. No hacerlo no supondrá ningún perjuicio sobre los derechos derivados de la garantía.

Altavoz F1 Model 812 _____

Subwoofer F1 _____

Introducción

| | |
|---|---|
| Descripción del producto | 4 |
| Características y beneficios | 4 |
| Contenido de la caja | 4 |
| Altavoz de matriz flexible F1 Model 812 | 5 |
| Subwoofer F1 | 5 |
| Uso de la matriz flexible | 6 |
| Ajuste de la matriz | 6 |
| Cuatro patrones de cobertura | 6 |
| Aplicaciones..... | 7 |

Configuración del sistema

| | |
|--|---|
| Uso del F1 Model 812 con el subwoofer F1 | 8 |
| Uso del F1 Model 812 en un trípode..... | 9 |

Funcionamiento

| | |
|---|----|
| Panel de control del F1 Model 812 | 10 |
| Panel de control del subwoofer F1 | 11 |
| Secuencia de encendido/apagado | 12 |
| Configuración de los interruptores del selector EQ | 12 |
| Conexión de fuentes | 12 |
| Configuración de la entrada INPUT 1 con un micrófono..... | 12 |
| Configuración de la entrada INPUT 1 con una fuente..... | 12 |
| Configuración de la entrada INPUT 2 con una fuente..... | 12 |
| Posibles situaciones de conexión..... | 13 |
| Banda completa, salida estéreo de mesa de mezclas a los altavoces derecho e izquierdo del F1 Model 812..... | 13 |
| Banda completa con mesa de mezclas, un subwoofer F1 y dos altavoces F1 Model 812 | 13 |
| Salida estéreo de mesa de mezclas a subwoofer F1 y a los altavoces derecho e izquierdo del F1 Model 812.... | 14 |
| Salida estéreo de mesa de mezclas con banda completa a dos subwoofers F1 y dos altavoces F1 Model 812.. | 15 |
| Entrada estéreo a subwoofers F1 derecho/izquierdo y altavoces F1 Model 812..... | 15 |
| Micrófono a INPUT 1 del altavoz F1 Model 812..... | 16 |
| Dispositivo móvil a un único altavoz F1 Model 812..... | 16 |
| Dispositivo móvil a altavoz F1 Model 812 y subwoofer F1..... | 17 |
| Mesa de DJ a dos subwoofers F1 y dos altavoces F1 Model 812..... | 17 |

Cuidado y mantenimiento

| | |
|--|----|
| Cuidado del producto | 18 |
| Limpieza..... | 18 |
| Cómo solicitar servicio | 18 |
| Resolución de problemas..... | 18 |
| Indicadores LED | 19 |
| Garantía limitada y registro | 19 |
| Accesorios..... | 19 |
| Información técnica..... | 20 |
| Físicas..... | 20 |
| Datos eléctricos | 20 |
| Referencia de cableado de conectores de entrada/salida | 20 |

Introducción

Descripción del producto

El altavoz de matriz flexible F1 Model 812 de Bose® es el primer altavoz portátil alimentado que le permite controlar su patrón de cobertura vertical. Basta con empujar de la matriz o tirar de ella para crear un patrón de cobertura "recto", en "C", en "J" o en "J invertida". Una vez instalado, el sistema cambia automáticamente la ecualización para mantener un sonido equilibrado óptimo según el patrón de cobertura. De esta forma, ya esté actuando al nivel del suelo, en un escenario o frente a asientos en pendiente o gradas, podrá adaptar su sistema de altavoces según la estancia.

Diseñado con una matriz de ocho transductores de frecuencia media/alta de alta salida, un woofer de alta potencia de 12" y un bajo punto de cruce, este altavoz ofrece un alto rendimiento SPL al tiempo que mantiene una claridad vocal y de medio rango muy superior a la de los altavoces convencionales.

Para lograr una mejor respuesta de graves, el subwoofer F1 de Bose comprime toda la potencia de una caja de graves de gran tamaño en un diseño compacto fácil de transportar, incluso en un coche. El soporte de montaje del altavoz se integra en el cuerpo del subwoofer, por lo que siempre sabrá dónde está, lo que hace más rápida y sencilla la instalación. El soporte incluye canaletas para ocultar los cables.

Tanto el altavoz como el subwoofer ofrecen 1.000 vatios de potencia, suficientes para hacerse oír en cualquier recinto. Y ahora, incluso llegar hasta él será más sencillo. Tanto el altavoz como el subwoofer son ligeros y están hechos de materiales compuestos altamente resistentes a impactos. Además, cuentan con asas estratégicamente colocadas para que resulte sencillo su transporte.

Por primera vez, el altavoz F1 Model 812 le permite centrar el sonido donde lo necesita. No importa en dónde actúe, su sistema de altavoces hará llegar su voz.

Características y beneficios

- La matriz flexible de ocho altavoces del F1 Model 812 le permite seleccionar uno de los cuatro patrones de cobertura disponibles para dirigir el sonido al público y lograr así un sonido más claro en todo el recinto.
- La orientación vertical de la matriz de altavoces de ocho transductores proporciona una cobertura de sonido amplia y homogénea, así como una mayor claridad y un sonido equilibrado, tanto para voz como para música o instrumentos.
- El subwoofer F1 proporciona un soporte de altavoz integrado para el F1 Model 812, con lo que se elimina la necesidad de un montaje en poste convencional.
- Su diseño atractivo crea un sistema único con un aspecto robusto a la vez que profesional.
- Su diseño de doble amplificación incluye dos ligeros y potentes amplificadores que ofrecen una salida homogénea en usos prolongados, así como un amplio rango dinámico y menores temperaturas de funcionamiento.

Contenido de la caja

Cada altavoz se distribuye empaquetado por separado junto con los artículos que se indican a continuación.

Altavoz de matriz flexible F1 Model 812



Altavoz F1 Model 812



Cable de alimentación de CA*



Guía del usuario

Subwoofer F1



Subwoofer F1 con soporte integrado



Cable de alimentación de CA*



Guía del usuario

*Se incluyen los cables de alimentación adecuados según su región.

Altavoz de matriz flexible F1 Model 812

Nota: El F1 Model 812 incluye inserciones roscadas M8 para utilizar soportes.

PRECAUCIÓN: Sólo los instaladores profesionales con conocimiento de los accesorios adecuados y las técnicas de montaje seguro deberán intentar instalar cualquier altavoz en suspensión.

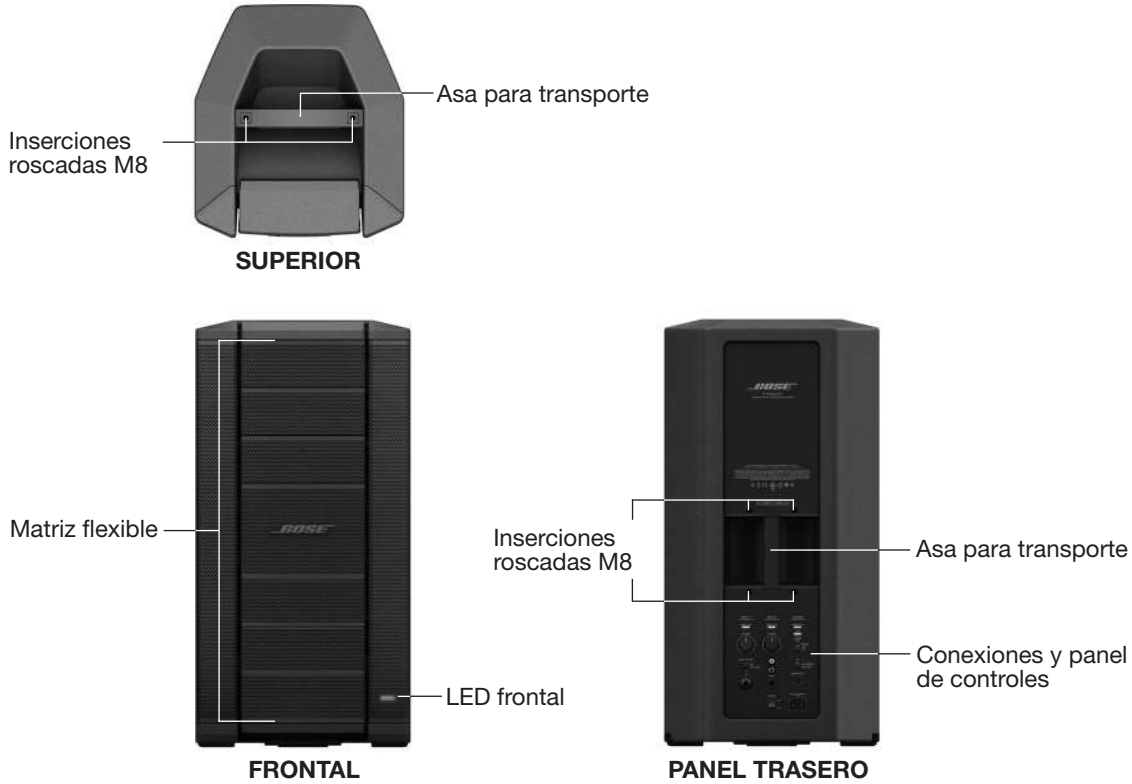

Subwoofer F1

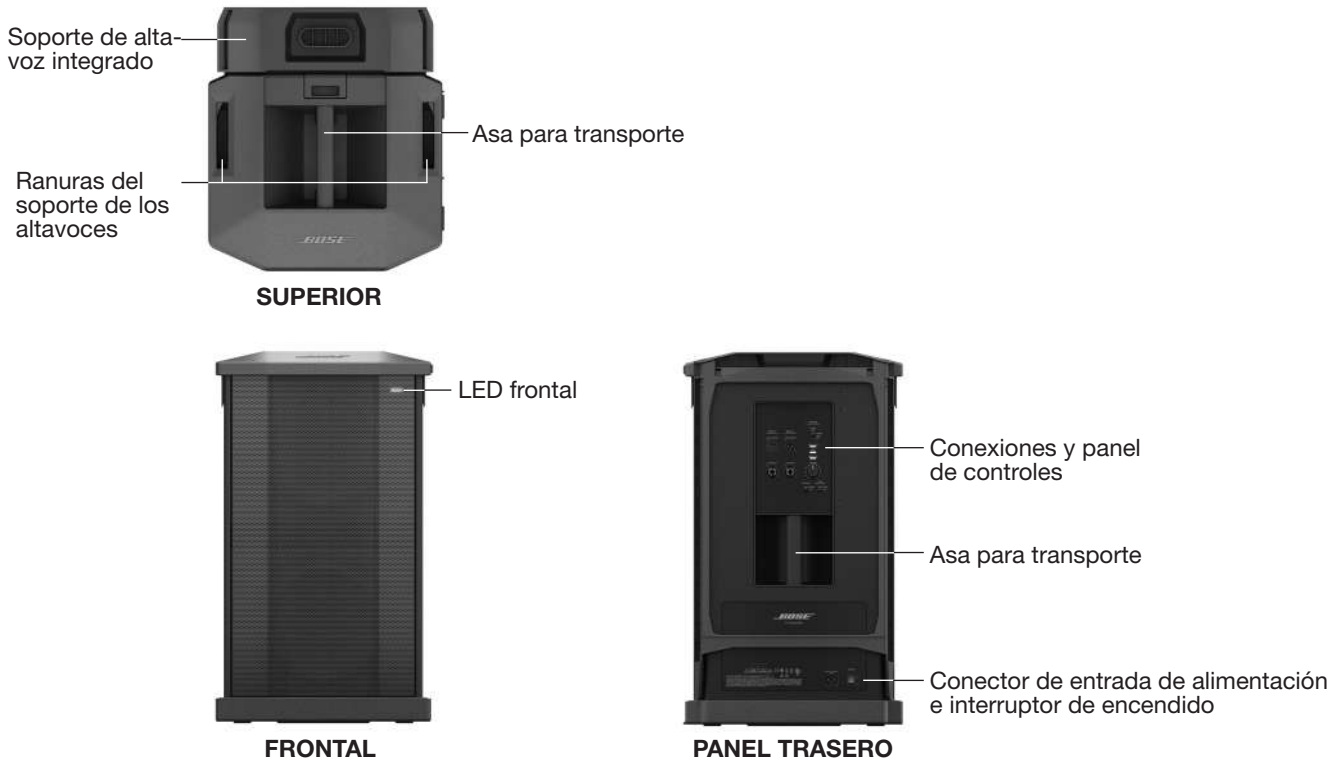

Introducción

Uso de la matriz flexible

Puede modelar el patrón de cobertura moviendo la posición de la parte superior e inferior de la matriz. La posición de la matriz se mantiene por medio de imanes que activan sensores internos que ajustan la ecualización en función de la forma de la matriz.

Ajuste de la matriz

Empuje la matriz hacia dentro



Tire de la matriz hacia fuera



Cuatro patrones de cobertura

Patrón recto

Partes superior e inferior de la matriz hacia fuera

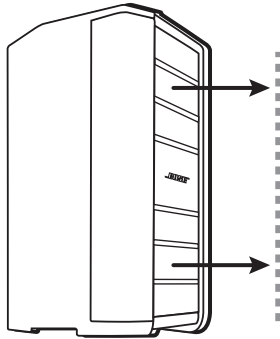

Patrón en J

Parte superior de la matriz hacia fuera, parte inferior hacia dentro.

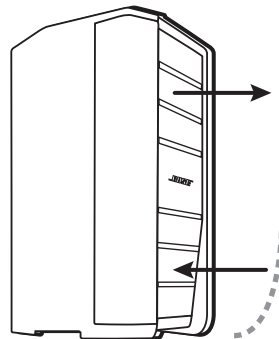

Patrón en J invertida

Parte superior de la matriz hacia dentro, parte inferior hacia fuera.

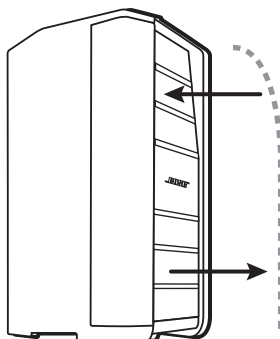

Patrón en C

Partes superior e inferior de la matriz hacia dentro.

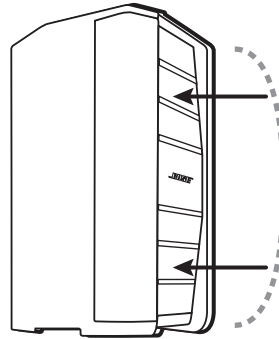

Aplicaciones

Patrón recto

Utilice el patrón recto cuando el público esté de pie con la cabeza a aproximadamente la misma altura que el altavoz.

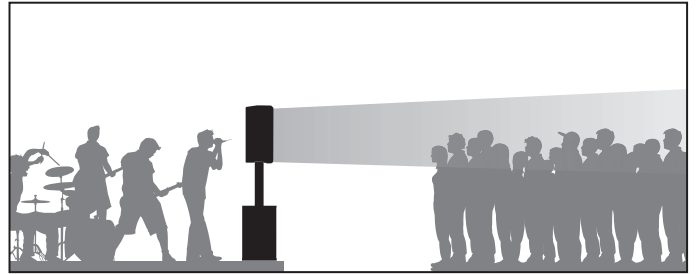
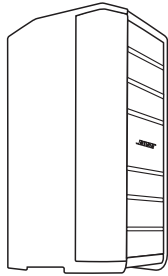

Patrón en J invertida

Se recomienda el patrón en J invertida para cuando el público se sienta en pendiente, empezado a la altura del altavoz y extendiéndose por encima de la parte superior de este.

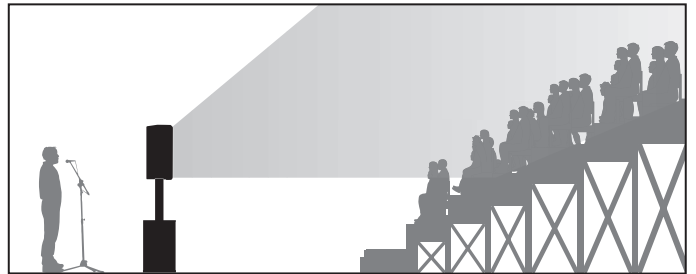
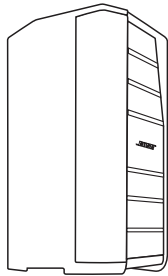

Patrón en J

Se recomienda el patrón en J cuando el altavoz esté en un escenario alzado y el público está sentado en el suelo a un nivel inferior.

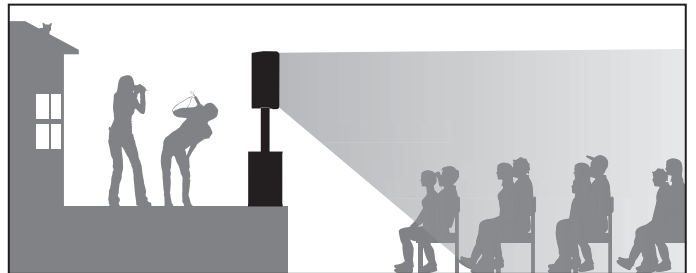
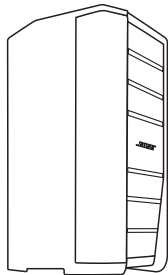

Patrón en C

Utilice el patrón en C para un público sentado en pendiente, estando tanto la primera fila como el altavoz a nivel del suelo.

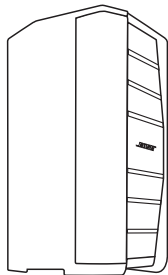

Configuración del sistema

Uso del F1 Model 812 con el subwoofer F1

El soporte del altavoz integrado se guarda en la parte trasera del subwoofer. La configuración del altavoz F1 Model 812 con el subwoofer F1 es sencilla:

1. Retire el soporte del altavoz integrado de la parte trasera del subwoofer F1 e introdúzcalo en las ranuras del soporte.



2. Levante el altavoz F1 Model 812 y colóquelo sobre el soporte.



3. Conecte los cables de audio. Oculte los cables del F1 Model 812 en las canaletas del soporte de altavoces para mantenerlos organizados.



Uso del F1 Model 812 en un trípode

La parte inferior del altavoz F1 Model 812 incluye la base del poste para el montaje del altavoz en un trípode. La base para el poste admite un poste de 35 mm estándar.

ADVERTENCIA: No utilice el altavoz F1 Model 812 con un trípode que no sea estable. Este altavoz ha sido diseñado para utilizarse exclusivamente en un poste de 35 mm. El trípode debe poder soportar un altavoz con un peso mínimo de 20,2 kg y un tamaño total de 665 mm x 334 mm x 373 mm (alto x ancho x fondo). El uso de un trípode que no haya sido diseñado para soportar el peso y el volumen del altavoz F1 Model 812 puede constituir una situación de peligro e inestabilidad que podría ocasionar lesiones.



La base para el poste admite un
trípode de 35 mm estándar



Panel de control del F1 Model 812

Nota: Para obtener una lista completa del comportamiento y las indicaciones de los LED, consulte “Indicadores LED” en la página 19.

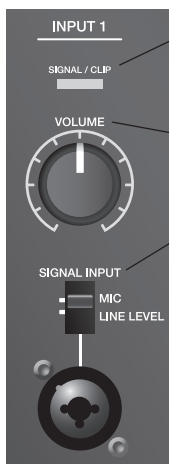
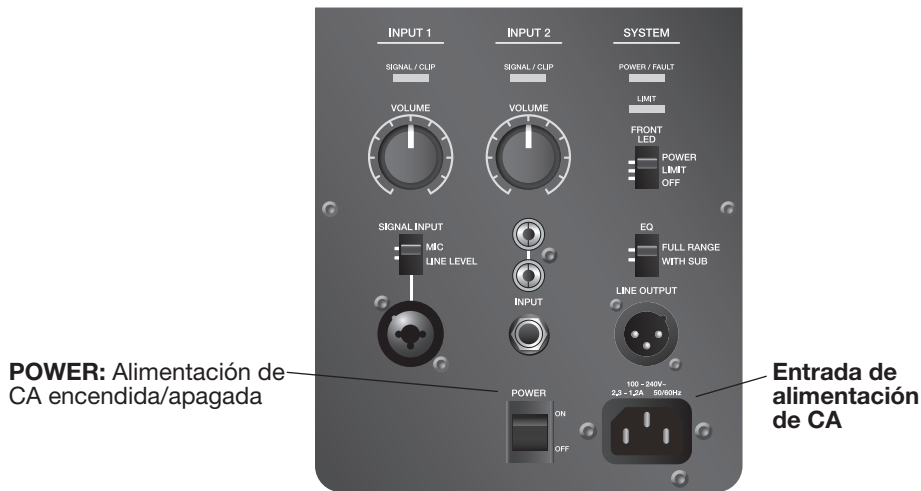

SEÑAL/RECORTE: Muestra el estado de la señal de entrada mediante un color.

- Verde = hay señal.
- Rojo = recorte de señal, señal de entrada demasiado alta

VOLUMEN: Ajusta el volumen del canal.

SIGNAL INPUT: El conmutador de selección establece la sensibilidad de entrada para el tipo correspondiente. Conector combinado que acepta un conector de micrófono XLR o de teléfono de 1/4" (cables TRS balanceado o TS no balanceado).

- **MIC** selecciona la sensibilidad de las entradas de micrófono (solo micrófonos dinámicos o autoalimentados). Utilice esta opción solo cuando haya un micrófono conectado directamente a la entrada.
- **LINE** selecciona la sensibilidad de las entradas de nivel de línea; por ejemplo una mesa de mezclas o una mesa de DJ.



SEÑAL/RECORTE: Muestra el estado de la señal de entrada mediante un color.

- Verde = hay señal.
- Rojo = recorte de señal, señal de entrada demasiado alta.

VOLUMEN: Ajusta el volumen del canal.

Conectores RCA: Entrada estéreo analógica para fuentes de audio como mesas de DJ y otras fuentes de nivel de línea. Se suman la izquierda y la derecha, produciendo una salida de audio mono y una señal mono en LINE OUTPUT (XLR).

- Izquierda (blanco)
- Derecha (rojo)

Conector de teléfono de 1/4": Entrada analógica para guitarras u otros instrumentos. Acepta cables TRS balanceados o TS no balanceados.

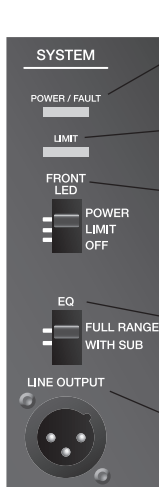

ENCENDIDO/FALLO:

- Azul = encendido.
- Rojo = fallo.

LÍMITE:

- Ámbar = limitación del sistema (modo de protección).

LED FRONTAL:

- **POWER** activa el LED frontal para que indique el estado de alimentación.
- **LIMIT** activa una limitación en el LED frontal.
- **OFF** apaga el LED frontal.

EQ: (Consulte “Configuración de los interruptores del selector EQ” en la página 12.)

- **FULL RANGE** permite que el altavoz funcione sin filtrado de paso alto.
- **WITH SUB** activa un filtro de paso alto (100 Hz) cuando se utiliza el altavoz con el subwoofer F1. Opción recomendada al utilizar el subwoofer F1.

LINE OUTPUT:

- La salida de línea XLR balanceada proporciona una mezcla de las entradas 1 y 2, con control de volumen de entrada posterior. Puede utilizarse para conectar los altavoces a modo de margarita.

Panel de control del subwoofer F1

Nota: Para obtener una lista completa del comportamiento y las indicaciones de los LED, consulte “Indicadores LED” en la página 19.

SALIDA DE LÍNEA 1 Y 2:
Salidas individuales que proporcionan señales de salida de línea equilibrada (control de volumen previo) que se pueden enviar a los altavoces alimentados o a subwoofers adicionales.

Nota: Cuando el interruptor del selector LINE OUTPUT EQ esté en THRU, la señal LINE OUTPUT será de rango completo.

ENTRADA DE LÍNEA 1 Y 2:
Combinación de entradas XLR – conector de teléfono de ¼" que aceptan señales de nivel de línea.

POLARITY:

- **NORM** se utiliza cuando el altavoz F1 Model 812 está montado en el soporte proporcionado.
- **REV** puede utilizarse para alinear mejor los graves cuando el subwoofer se encuentra alejado del altavoz F1 Model 812.



FRONT LED interrupción de selección:

- **POWER** activa el LED para que indique el estado de alimentación.
- **LIMIT** activa el LED para que indique limitación.
- **OFF** apaga el LED.

POWER/FAULT: indica si el sistema está encendido o si presenta un error

- Azul = encendido.
- Rojo = fallo.

LIMIT: Ámbar = limitación del sistema.

SIGNAL/CLIP: Muestra el estado de la señal de entrada mediante un color.

- Verde = hay señal.
- Rojo = recorte de señal, señal de entrada demasiado alta.

VOLUME – Ajusta el volumen del subwoofer. La posición de detención media es 0 dB – posición nominal cuando tanto el F1 Model 812 como el subwoofer F1 están conectados a una mesa de mezclas. Utilice la posición 0 dB para una entrada de señal de nivel de línea.

LINE OUTPUT EQ: (Consulte “Configuración de los interruptores del selector EQ” en la página 12).

- **THRU** pasa la señal de entrada a la salida sin filtrado. Opción recomendada cuando se utiliza con F1 Model 812.
- **HPF** pasa la entrada por un filtro de paso alto (100 Hz). Afecta solo a las señales



Conector de entrada de CA.

POWER: encendido/apagado.

Funcionamiento

Secuencia de encendido/apagado

Cuando encienda el sistema, encienda en primer lugar las fuentes de entrada y las mesas de mezclas; a continuación, encienda el altavoz F1 Model 812 y el subwoofer F1. Cuando apague el sistema, apague primero el F1 Model 812 y el subwoofer F1 y seguidamente las fuentes de entrada y las mesas de mezclas.

Configuración de los interruptores del selector EQ

En la tabla siguiente se describe la configuración recomendada de los interruptores del selector EQ tanto en el altavoz F1 Model 812 como en subwoofer F1.

| Instalación del sistema | F1 Model 812 Interruptor EQ | Subwoofer F1 Interruptor LINE OUTPUT EQ |
|---|-----------------------------|---|
| Altavoz F1 Model 812 utilizado sin el subwoofer F1 | FULL RANGE | No aplicable |
| Entrada de señal a subwoofer F1, salida subwoofer F1 a altavoz F1 Model 812 | WITH SUB | THRU |
| Entrada de señal al altavoz F1 Model 812, salida del F1 Model 812 al subwoofer F1 | FULL RANGE o WITH SUB* | Sin efecto |

*Proporciona mayor amplitud de graves.

Conexión de fuentes

Antes de conectar una fuente de sonido, gire al máximo el control de VOLUMEN del canal en el sentido contrario a las agujas del reloj.

Las dos entradas independientes proporcionan una combinación de conectores de entrada que puede alojar fuentes de nivel de línea y un micrófono.

Nota: En la entrada INPUT 1 solo se pueden utilizar micrófonos dinámicos autoalimentados.

Configuración de la entrada INPUT 1 con un micrófono

1. Gire al máximo el control INPUT 1 VOLUME en el sentido contrario a las agujas del reloj.
2. Ponga el interruptor SIGNAL INPUT en MIC.
3. Conecte el cable del micrófono en el conector INPUT 1.
4. Ajuste el control VOLUME al nivel que desee.



Configuración de la entrada INPUT 1 con una fuente

1. Gire al máximo el control INPUT 1 VOLUME en el sentido contrario a las agujas del reloj.
2. Ponga el interruptor SIGNAL INPUT en LINE LEVEL.
3. Conecte el cable de la fuente en el conector INPUT 1.
4. Ajuste el control VOLUME al nivel que desee.

Configuración de la entrada INPUT 2 con una fuente

1. Gire al máximo el control INPUT 2 VOLUME en el sentido contrario a las agujas del reloj.
2. Conecte el cable de la fuente a un conector INPUT 2.
3. Ajuste el control VOLUME al nivel que desee.



Posibles situaciones de conexión

Banda completa, salida estéreo de mesa de mezclas a los altavoces derecho e izquierdo del F1 Model 812

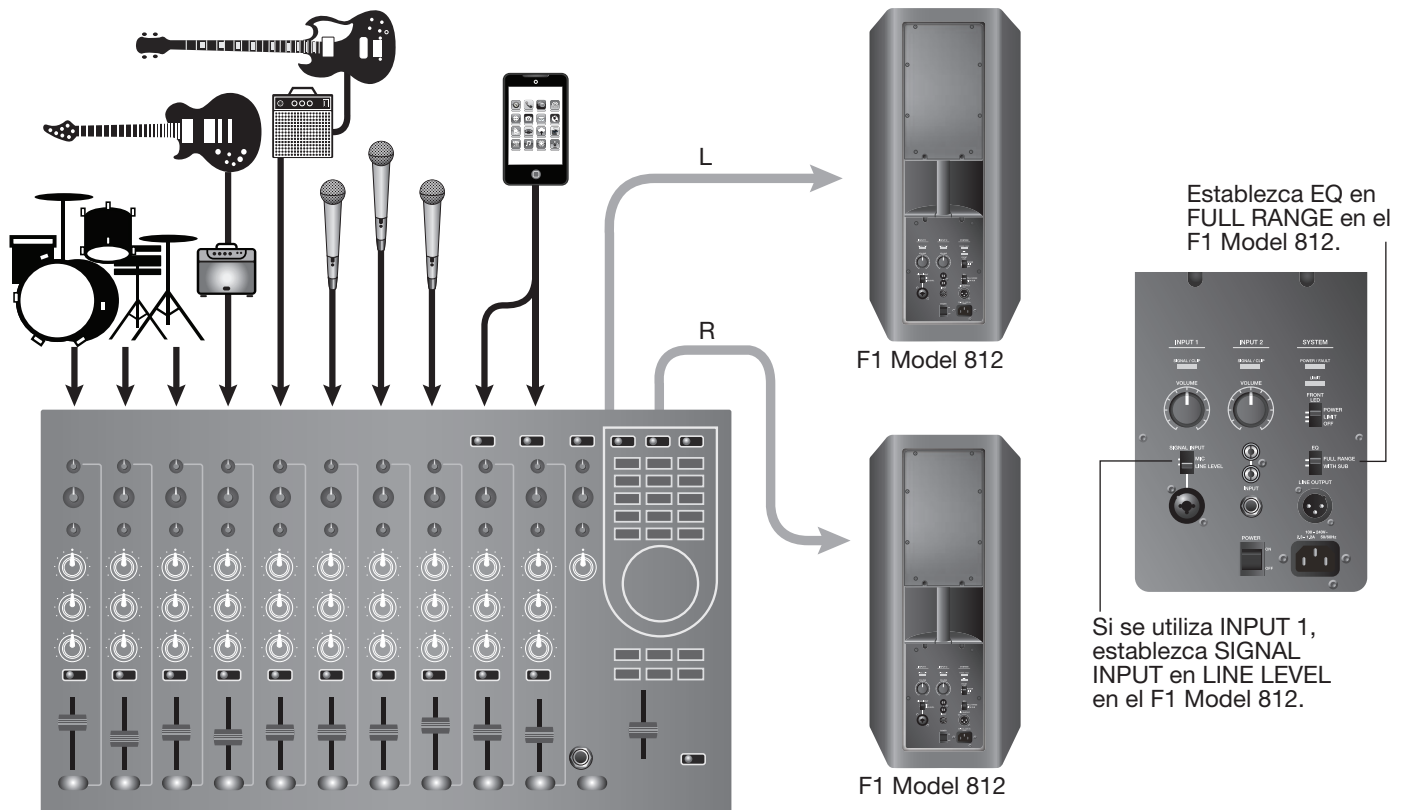

Banda completa con mesa de mezclas, un subwoofer F1 y dos altavoces F1 Model 812

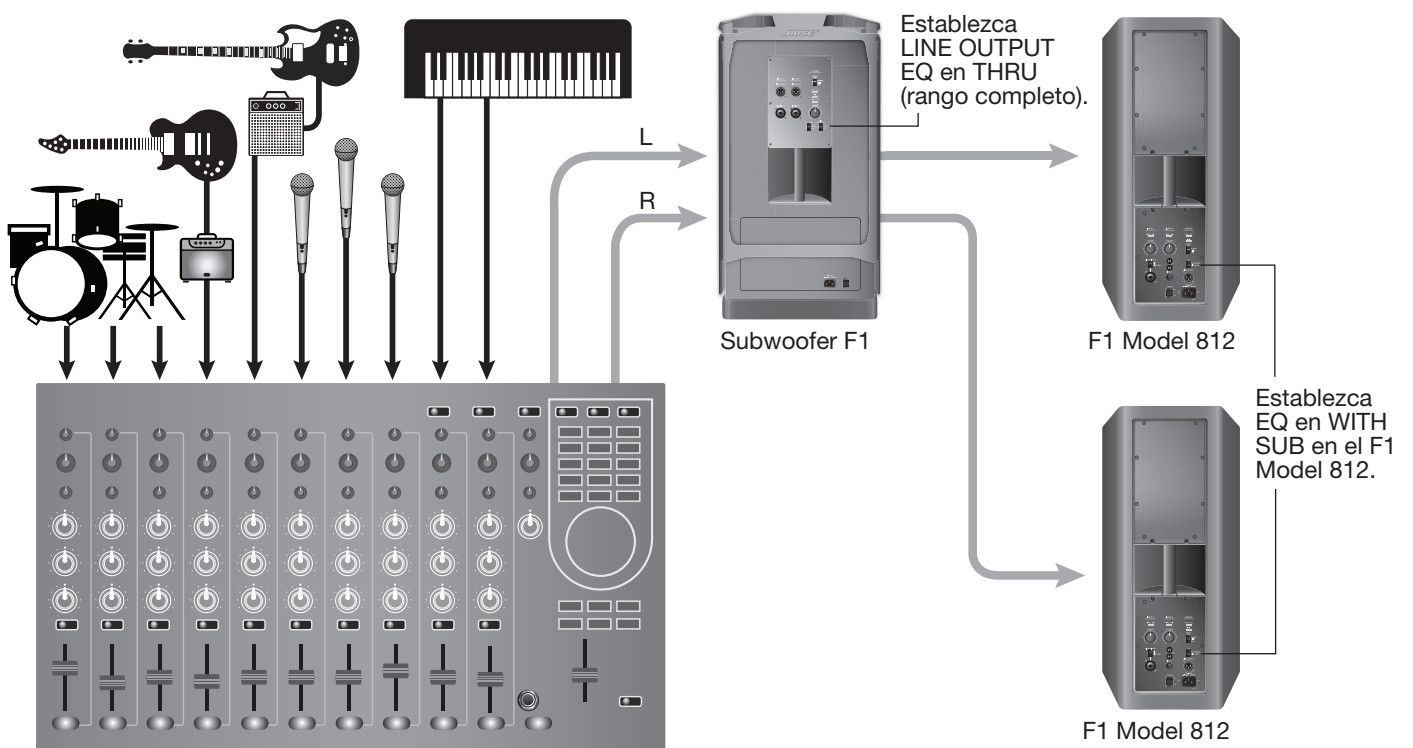

Funcionamiento

Salida estéreo de mesa de mezclas a subwoofer F1 y a los altavoces derecho e izquierdo del F1 Model 812

Nota: La configuración de ecualización recomendada se indica en la sección “Configuración de los interruptores del selector EQ” en la página 12. Sin embargo, para lograr una máxima respuesta de graves, deberá poner el interruptor del selector EQ de los dos altavoces F1 Model 812 en FULL RANGE y el del subwoofer F1 en THRU.

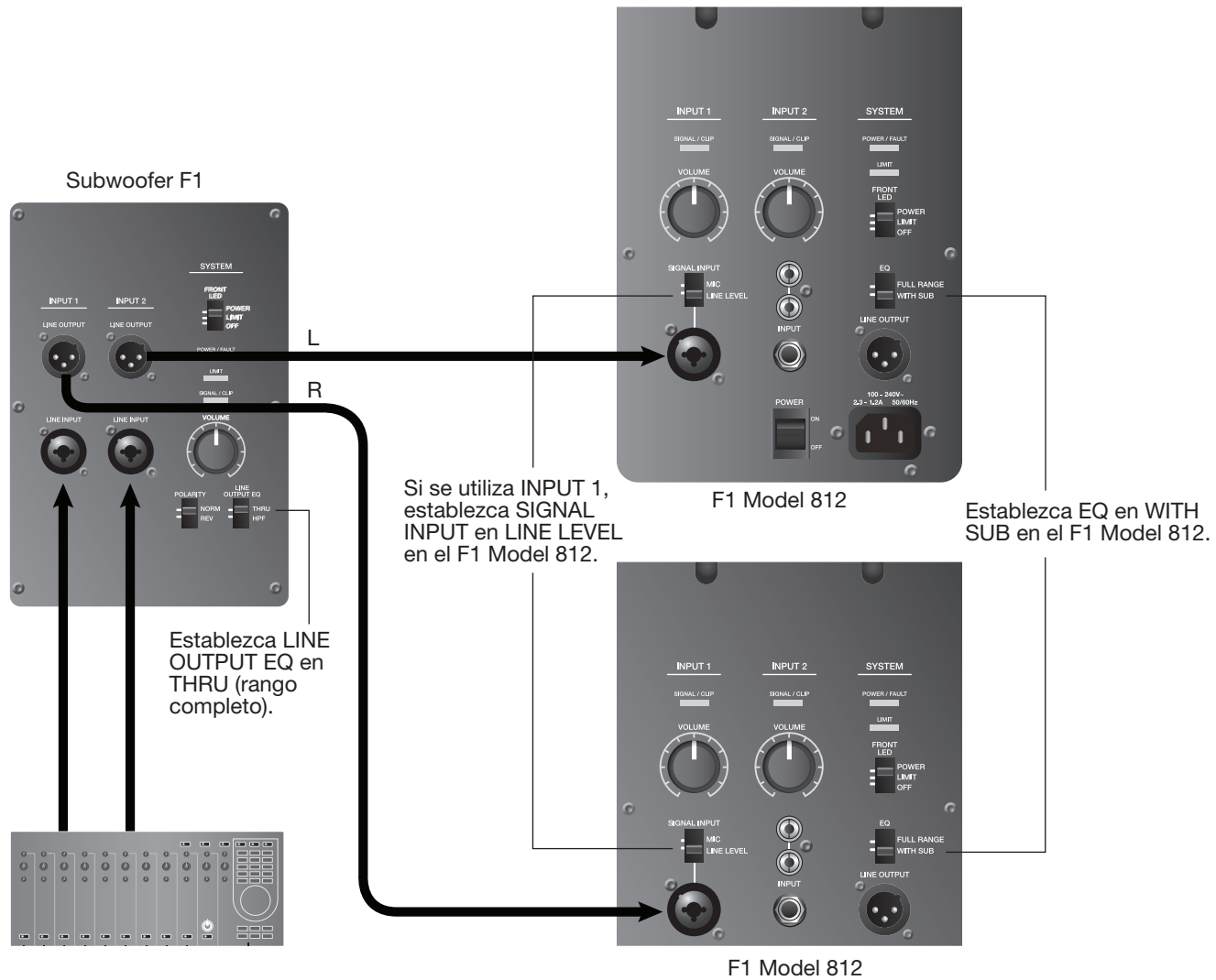

Salida estéreo de mesa de mezclas con banda completa a dos subwoofers F1 y dos altavoces F1 Model 812

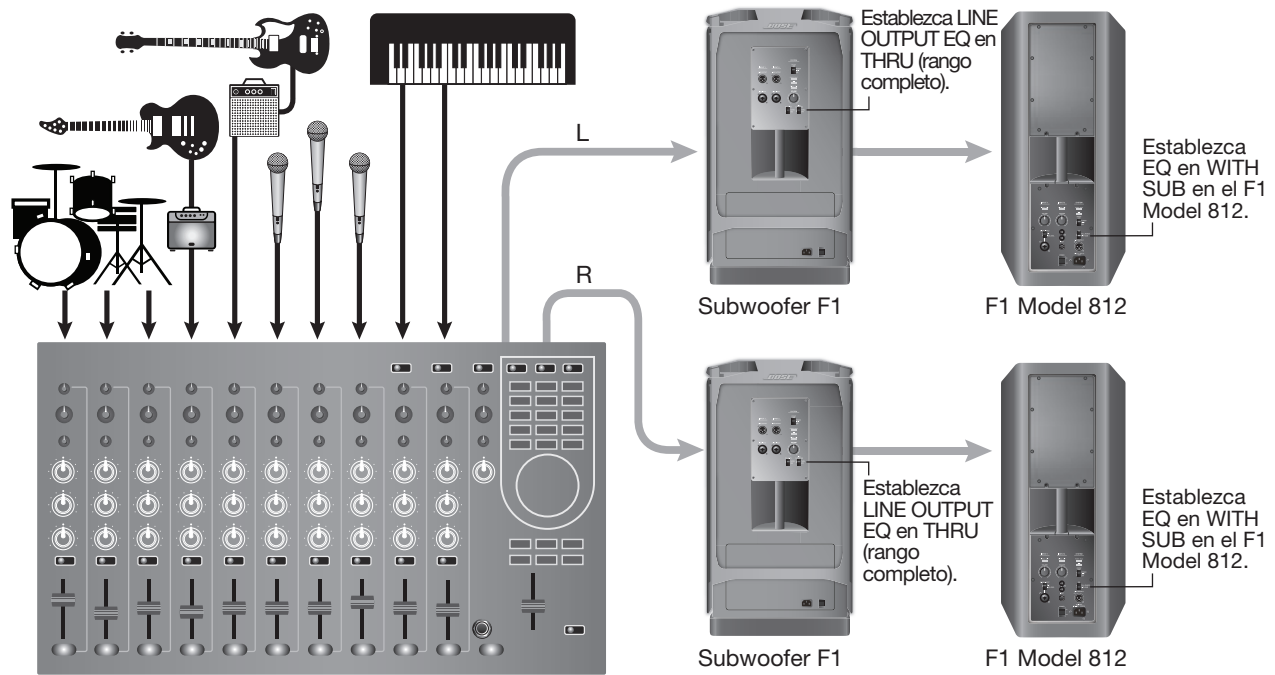

Entrada estéreo a subwoofers F1 derecho/izquierdo y altavoces F1 Model 812

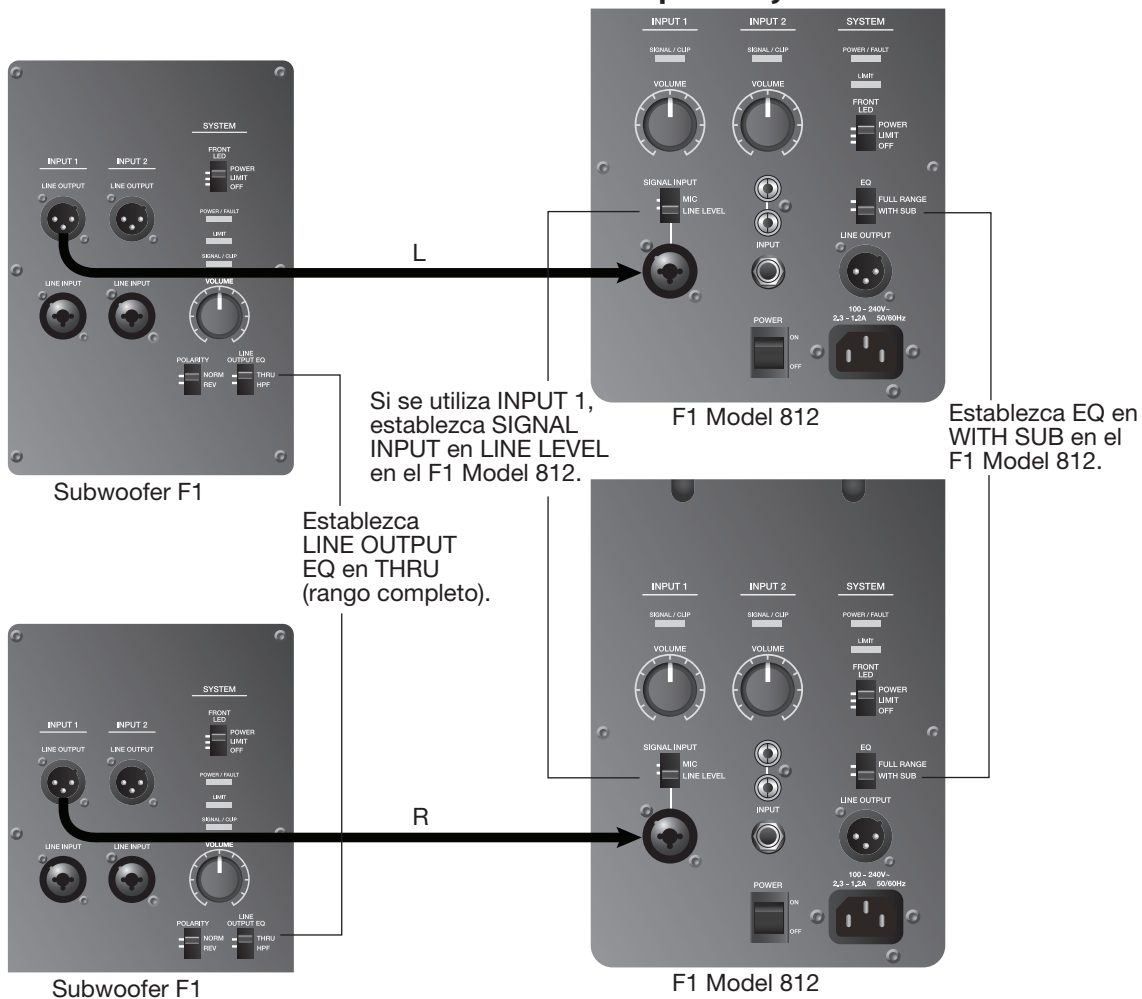

Funcionamiento

Micrófono a INPUT 1 del altavoz F1 Model 812

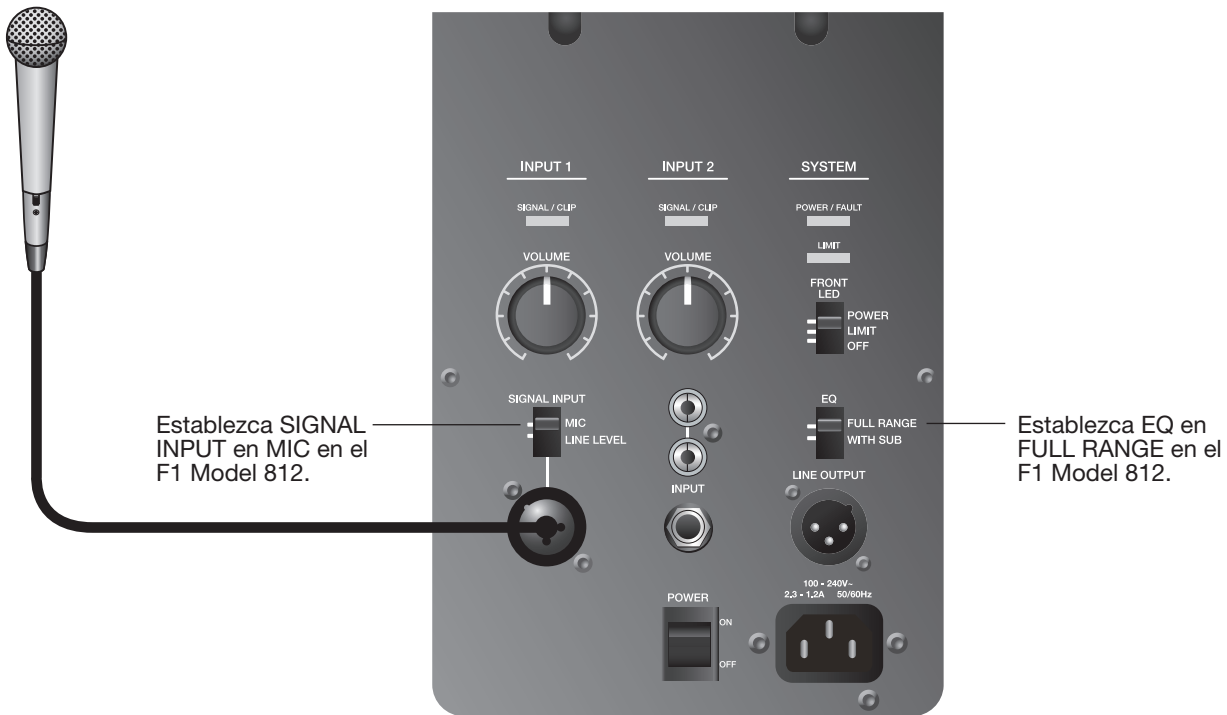

Dispositivo móvil a un único altavoz F1 Model 812

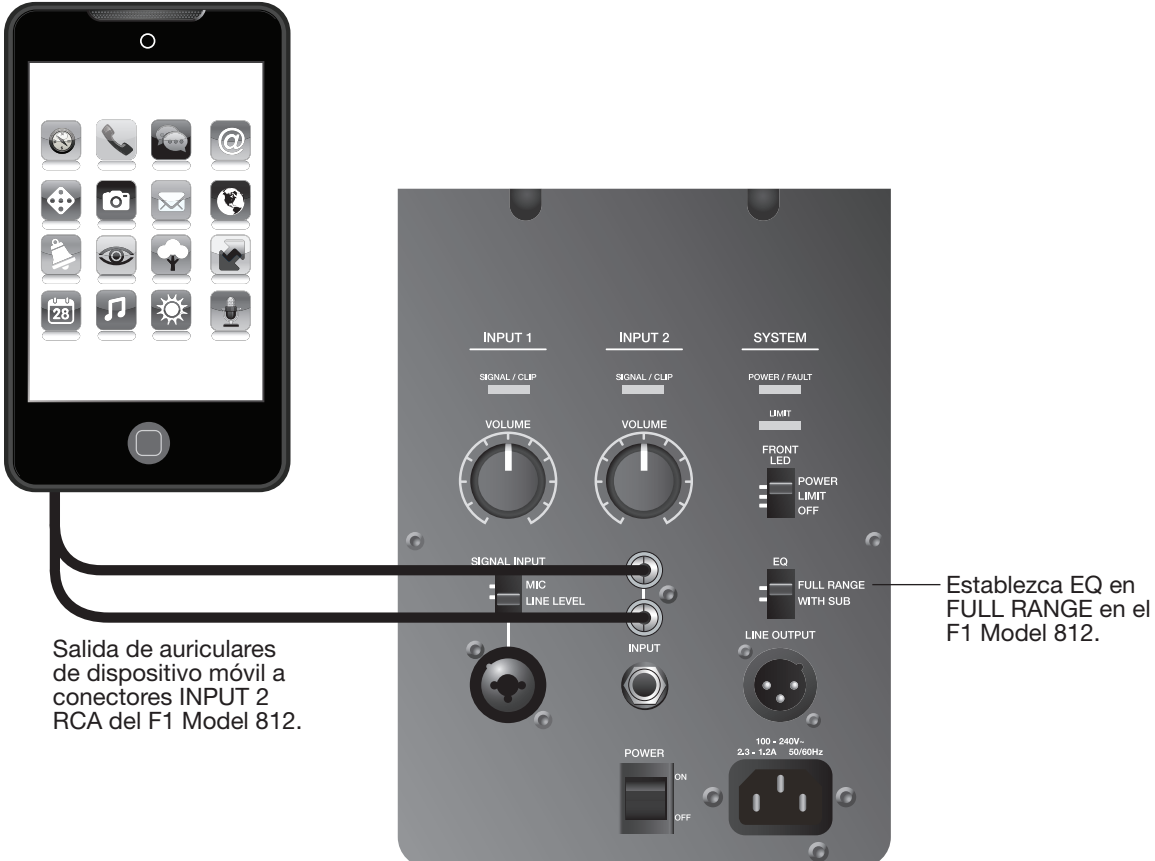

Dispositivo móvil a altavoz F1 Model 812 y subwoofer F1

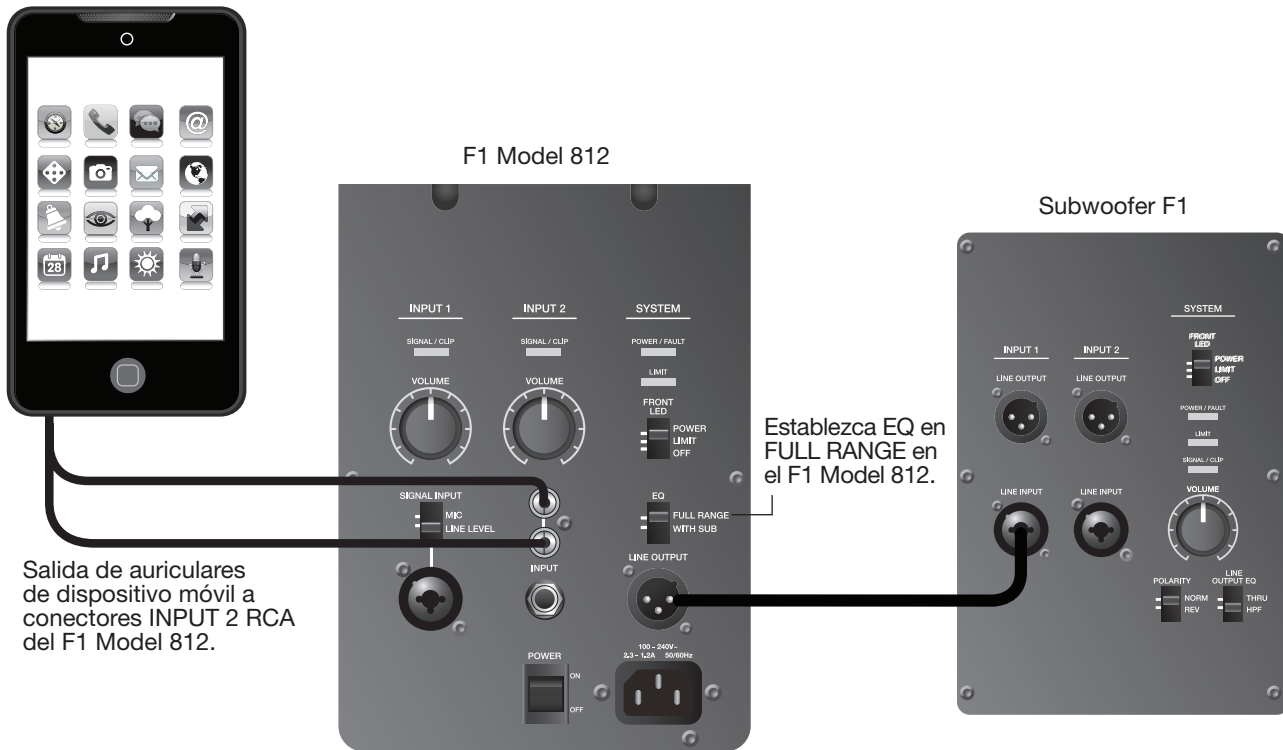

Mesa de DJ a dos subwoofers F1 y dos altavoces F1 Model 812

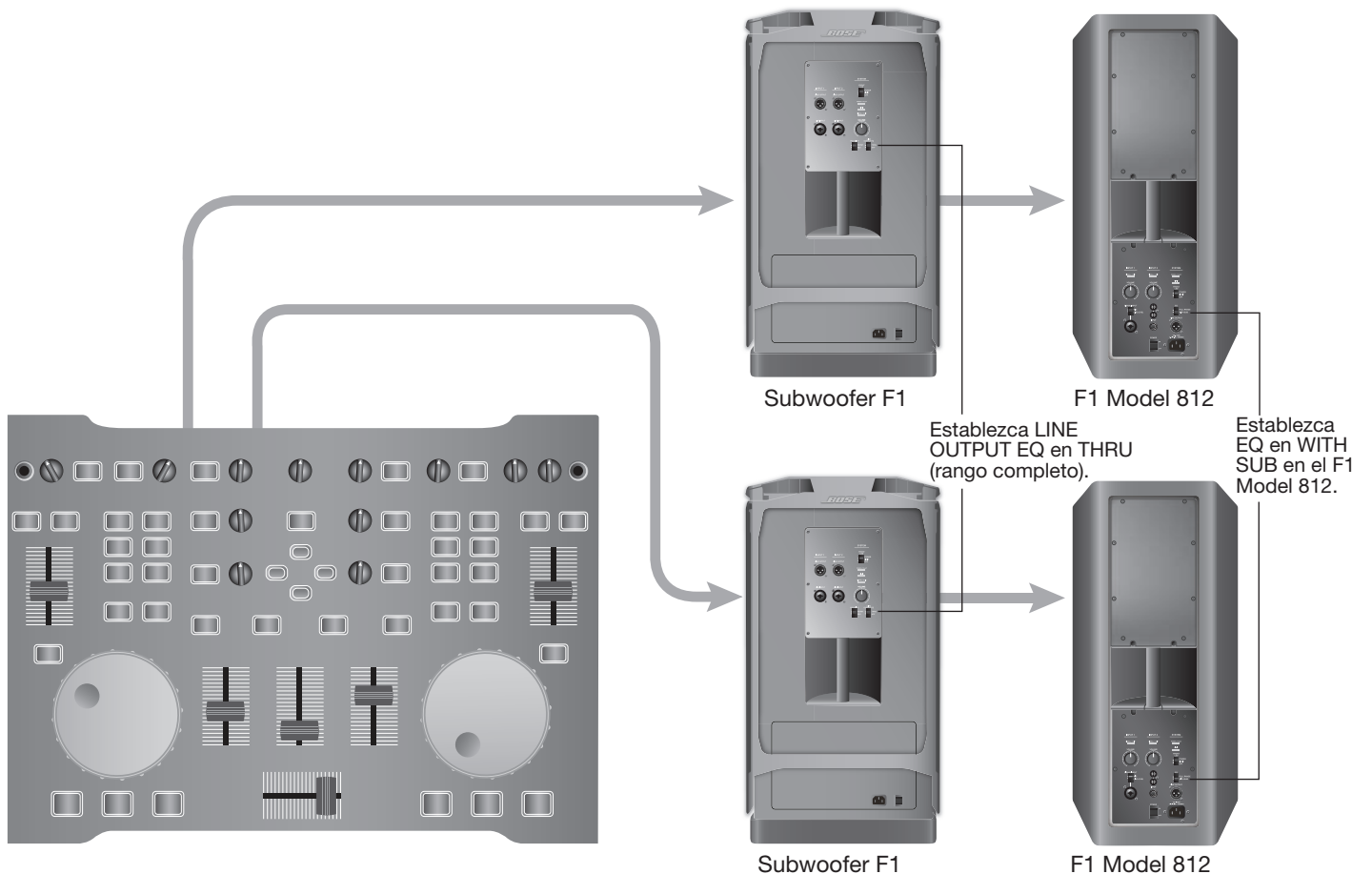

Cuidado y mantenimiento

Cuidado del producto

Limpieza

- Limpie las superficies del producto empleando un paño suave y seco.
- No use disolventes, sustancias químicas ni detergentes que contengan alcohol, amoníaco o abrasivos.
- No use ningún aerosol cerca del producto ni permita la entrada de ningún líquido por abertura alguna.
- Si es necesario, puede aspirar con cuidado la rejilla de la matriz de altavoces.

Cómo solicitar servicio

Para obtener ayuda adicional a la hora de resolver problemas, póngase en contacto con Bose Professional Sound Division llamando al teléfono (877) 335-2673 o visite nuestra área de asistencia técnica en línea en www.Bose.com/livesound.

Resolución de problemas

Si tiene algún problema al utilizar este producto, le sugerimos que pruebe las siguientes soluciones. Para la solución de problemas se recomienda un cable de alimentación de repuesto y cables de conexión de teléfono de 1/4" y XLR.

| Problema | Solución |
|---|---|
| El altavoz está enchufado, el interruptor de alimentación está encendido, pero el LED de encendido está apagado | <ul style="list-style-type: none">• Asegúrese de que el cable de alimentación esté correctamente enchufado, tanto al altavoz F1 Model 812 como a la toma de corriente.• Asegúrese de que hay corriente en la toma de CA. Compruébelo enchufando una lámpara u otro equipo a la misma toma de CA.• Pruebe con otro cable de alimentación. |
| El LED de alimentación está encendido (verde), pero no hay sonido. | <ul style="list-style-type: none">• Asegúrese de que el control de volumen está alto.• Asegúrese de que el control de volumen del instrumento musical está alto.• Asegúrese de que su instrumento o fuente de audio estén conectados al conector de entrada adecuado.• Si el altavoz F1 Model 812 recibe la entrada del subwoofer F1, asegúrese de que este esté encendido. |
| El instrumento o la fuente de audio suenan distorsionados. | <ul style="list-style-type: none">• Baje el volumen de la fuente de audio conectada.• Si está conectado a una mesa de mezclas externa, asegúrese de que la ganancia de entrada al canal de entrada de la mesa de mezclas no esté siendo recortada.• Baje la salida de la mesa de mezclas. |
| El micrófono recibe realimentación. | <ul style="list-style-type: none">• Baje la ganancia de entrada de la mesa de mezclas.• Coloque el micrófono de modo que casi le toque los labios.• Pruebe con otro micrófono.• Utilice los controles de tono de la mesa de mezclas para reducir las frecuencias que ocasionan problemas.• Aumente la distancia del altavoz al micrófono.• Si utiliza un procesador de efectos vocales, asegúrese de que no contribuye a la realimentación. |
| Respuesta de graves deficiente | <ul style="list-style-type: none">• Si utiliza el altavoz F1 Model 812 sin el subwoofer F1, asegúrese de que el interruptor EQ esté en FULL RANGE.• Si utiliza el altavoz F1 Model 812 con el subwoofer F1, asegúrese de que el interruptor POLARITY esté en el modo NORMAL. Si el subwoofer F1 y el altavoz F1 Model 812 están alejados, ponga el interruptor POLARITY en REV para mejorar los graves.• Si se utilizan dos subwoofers F1, asegúrese de que el conmutador POLARITY esté en la misma posición para cada subwoofer. |

| Problema | Solución |
|--------------------------------------|--|
| Zumbido del sistema o ruido excesivo | <ul style="list-style-type: none"> • Al conectarse a un micrófono con el altavoz F1 Model 812, asegúrese de que el interruptor INPUT 1, SIGNAL INPUT esté configurado en MIC. • Asegúrese de que todas las conexiones del sistema estén correctamente fijadas. En el caso de que alguna línea no esté totalmente conectada, podrían producirse ruidos. • Si está utilizando una mesa de mezclas, una fuente externa o si está recibiendo la entrada del subwoofer F1, asegúrese de que el interruptor INPUT 1 SIGNAL INPUT del altavoz F1 Model 812 esté en LINE. • Para obtener mejores resultados, utilice conexiones (XLR) balanceadas en las entradas del sistema. • Mantenga todos los cables portadores de señal alejados de los cables de alimentación eléctrica. • Los atenuadores de luz pueden producir zumbidos en los sistemas de altavoces. Para evitar esto, conecte el sistema a un circuito en el que no se controlen luces ni sistemas de atenuación. • Enchufe los componentes del sistema de audio a tomas de corriente que compartan la misma conexión a tierra. • Compruebe los cables en las entradas de la mesa de mezclas silenciando los canales. Si de esta forma desaparece el zumbido, cambie el cable de dicho canal de la mesa de mezclas. |

Indicadores LED

En la tabla siguiente se describen los comportamientos de los LED, tanto del altavoz F1 Model 812 como del subwoofer F1.

| Tipo | Ubicación | Color | Comportamiento | Indicación | Acción necesaria |
|-------------------------|-----------------|-----------------|-------------------|---|---|
| LED frontal (encendido) | Rejilla frontal | Azul | Listo | El altavoz está encendido | Ninguno |
| | | Azul | Intermitente | Limitador activo, protección de amplificador activada | Reduzca el volumen o el nivel de entrada de la fuente |
| SIGNAL/CLIP | INPUT 1/2 | Verde (nominal) | Intermitente/fijo | Hay señal de entrada | Ajústela al nivel deseado |
| | | Rojo | Intermitente/fijo | La señal de entrada es demasiado alta | Reduzca el volumen o el nivel de entrada de la fuente |
| POWER/FAULT | Panel trasero | Azul | Listo | El altavoz está encendido | Ninguno |
| | | Rojo | Listo | Apagado por temperatura del amplificador activo | Apague el altavoz |
| LIMIT | Panel trasero | Ámbar | Intermitente/fijo | Limitador activo, protección de amplificador activada | Reduzca el volumen o el nivel de entrada de la fuente |

Garantía limitada y registro

Este producto está cubierto por una garantía limitada. Visite pro.bose.com para obtener más información sobre la garantía.

Registre sus productos en línea en www.bose.com/register o llame al (877) 335-2673. No hacerlo no supondrá ningún perjuicio sobre los derechos derivados de la garantía.

Accesorios

Para estos productos están disponibles una amplia variedad de soportes para pared o techo, así como bolsas de transporte y cubiertas. Póngase en contacto con Bose para realizar un pedido. Consulte la información de contacto que se encuentra en el interior de la cubierta trasera de esta guía.

Información técnica

Físicas

| | Dimensiones | Peso |
|----------------------|---|----------|
| Altavoz F1 Model 812 | 665 mm x 334 mm x 373 mm (alto x ancho x fondo) | 20,18 kg |
| Subwoofer F1 | 688 mm x 410 mm x 449 mm (alto x ancho x fondo) | 24,95 kg |
| Pila del sistema F1 | 1.868 mm x 410 mm x 449 mm (alto x ancho x fondo) | 45,13 kg |

Datos eléctricos

| | Potencia nominal de CA | Corriente máxima de irrupción |
|----------------------|-------------------------------------|--|
| Altavoz F1 Model 812 | 100–240 V \sim 2,3–1,2 A 50/60 Hz | 120 V de valor eficaz: 6,3 A de valor eficaz 230 V de valor eficaz: 4,6 A de valor eficaz |
| Subwoofer F1 | 100–240 V \sim 2,3–1,2 A 50/60 Hz | 120 V de valor eficaz: 6,3 A de valor eficaz 230 V de valor eficaz: 4,6 A de valor eficaz |

Referencia de cableado de conectores de entrada/salida

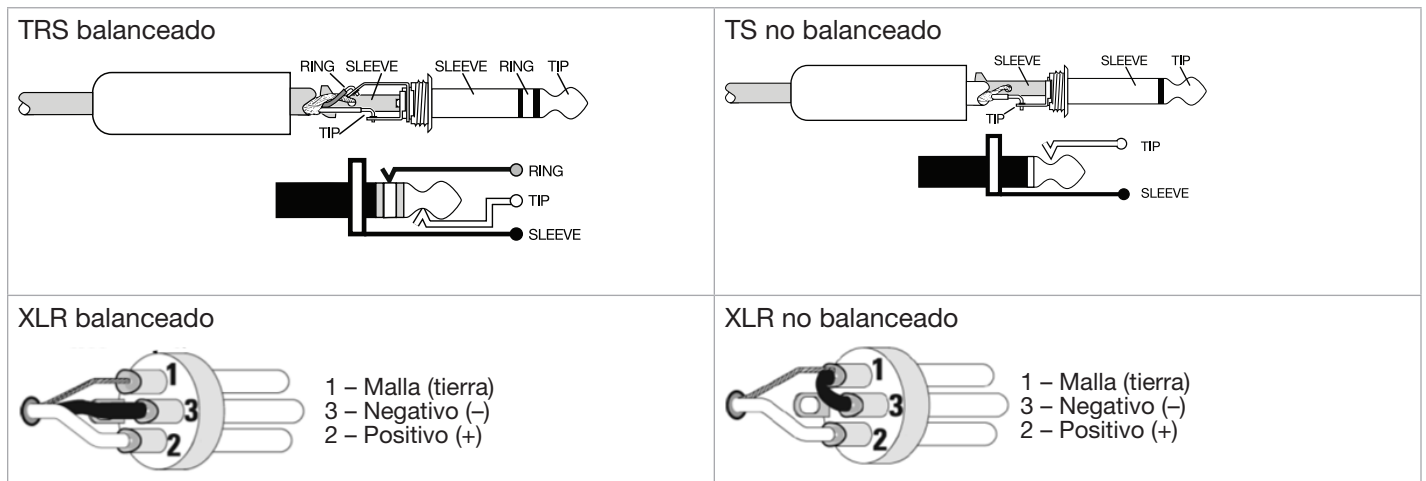



Instructions importantes relatives à la sécurité

Consultez attentivement cette notice d'utilisation et conservez-la pour toute référence future.

AVERTISSEMENTS :

- Pour limiter les risques d'incendie ou d'électrocution, n'exposez pas l'appareil à la pluie ou à l'humidité.
- Protégez l'appareil de tout risque de ruissellement ou d'éclaboussure. Ne placez pas d'objets contenant des liquides, tels que des vases, sur l'appareil. Comme avec tout appareil électronique, veuillez à ne pas renverser de liquides sur une partie quelconque de l'appareil. Les liquides peuvent provoquer des pannes et/ou un risque d'incendie.
- Ne placez jamais d'objets enflammés, tels que des bougies allumées, sur l'appareil.



Le symbole représentant un éclair avec une flèche à l'intérieur d'un triangle équilatéral est utilisé pour prévenir l'utilisateur de la présence d'une tension électrique dangereuse non isolée à l'intérieur de l'appareil. Cette tension est d'un niveau suffisamment élevé pour représenter un risque d'électrocution.



Le symbole représentant un point d'exclamation à l'intérieur d'un triangle équilatéral, tel qu'il figure sur le système, signale à l'utilisateur la présence d'instructions importantes relatives au fonctionnement et à l'entretien de l'appareil dans cette notice d'utilisation.



Ce produit contient des composants magnétiques. Contactez votre médecin pour toute question relative à l'effet de ces composants sur le fonctionnement d'un appareil médical implanté.



Certaines petites pièces présentent un risque de suffocation. Ne pas laisser à la portée des enfants de moins de 3 ans.

ATTENTION :

- Cet appareil doit être connecté à une prise électrique dotée d'une mise à la terre.
- Toute modification non autorisée peut compromettre votre sécurité, le respect des réglementations et le bon fonctionnement de l'appareil, et en invalidera la garantie.

Remarques :

- Lorsque la fiche d'alimentation ou la prise multiple est utilisée comme dispositif de débranchement de l'appareil, elle doit rester facilement accessible.
- Ce produit doit être utilisé à l'intérieur. Il n'a pas été conçu ni testé pour une utilisation en extérieur, dans des véhicules ou sur des bateaux.



Ce produit est conforme à toutes les directives de l'Union européenne qui s'y appliquent. L'attestation complète de conformité est disponible à l'adresse www.bose.com/compliance.



Ce symbole signifie que le produit ne doit pas être jeté avec les déchets ménagers mais doit être déposé dans un centre de collecte approprié pour recyclage. La mise au rebut adéquate et le recyclage permettent de protéger les ressources naturelles, la santé humaine et l'environnement. Pour plus d'informations sur l'élimination et le recyclage de ce produit, contactez votre mairie, votre service d'enlèvement des ordures ou le magasin où vous avez acheté ce produit.

REMARQUE : Ce matériel a fait l'objet de tests prouvant sa conformité aux limites imposées aux appareils numériques de classe A, conformément à la partie 15 des réglementations de la FCC. Ces limites sont conçues pour offrir une protection raisonnable contre les interférences nuisibles lorsque l'appareil est utilisé en environnement commercial. Cet appareil génère, utilise et est susceptible d'émettre de l'énergie à certaines fréquences radio. À ce titre, s'il n'est pas installé ou utilisé conformément aux instructions, il est susceptible de perturber les communications radio. L'utilisation de cet équipement dans une zone résidentielle risque de provoquer des interférences nuisibles, auquel cas l'utilisateur devra remédier au problème à ses propres frais.

Ce produit de classe A est conforme aux spécifications de la réglementation ICES-003 du Canada.

Toute modification non autorisée expressément par Bose Corporation est susceptible d'annuler le droit de l'utilisateur à mettre en œuvre cet appareil.

1. Veuillez lire ces instructions.
2. Veuillez conserver ces instructions.
3. Respectez tous les avertissements.
4. Suivez toutes les instructions.
5. N'utilisez pas cet appareil à proximité d'eau ou d'une source d'humidité.
6. Utilisez uniquement un chiffon sec pour le nettoyage.
7. Ne bloquez jamais les orifices d'aération. Suivez les instructions du fabricant pour l'installation.
8. N'installez pas cet appareil à proximité d'une quelconque source de chaleur, telle qu'un radiateur, une arrivée d'air chaud, un four ou tout autre appareil (notamment les amplificateurs) produisant de la chaleur.
9. Veillez à profiter de la sécurité offerte par les fiches de type terre ou polarisées. Les fiches polarisées sont équipées de deux bornes de largeurs différentes. Les prises de type terre sont équipées de deux fiches mâles et d'un orifice pour la mise à la terre. Cet orifice (fiche femelle) est destiné à assurer votre sécurité. Si la fiche fournie ne s'adapte pas à votre prise de courant, consultez un électricien pour qu'il remplace cette prise obsolète.
10. Protégez le cordon d'alimentation contre les risques de piétinement ou de pincement, notamment au niveau des fiches, des prises de courant et des branchements à l'appareil.
11. Utilisez uniquement les accessoires spécifiés par le fabricant.
12. Utilisez uniquement le chariot, le support, le trépied, l'équerre ou la table spécifié(e) par le fabricant ou vendu(e) avec l'appareil. Si vous utilisez un chariot, faites attention à ne pas faire basculer l'ensemble chariot/appareil.
13. Débranchez cet appareil pendant les orages ou au cours des longues périodes de non utilisation.
14. Confiez toute réparation à du personnel qualifié. Une réparation est nécessaire lorsque l'appareil a été endommagé de quelque façon que ce soit (dommage au cordon d'alimentation ou à la fiche électrique, renversement d'un liquide ou de tout objet sur l'appareil, exposition de l'appareil à la pluie ou à l'humidité, mauvais fonctionnement, chute de l'appareil, etc.).



Pour le Japon uniquement :

Avant de brancher l'appareil à une prise électrique, vérifiez que celle-ci est bien raccordée à la terre.

Pour la Finlande, la Norvège et la Suède :

- En finnois : Laite on liitettävä suojamaadoituskoskettimilla varustettuun pistorasiaan »
- En norvégien : Apparatet må tilkoples jordet stikkontakt »
- En suédois : Apparatens skall anslutas till jordat uttag »

Pour la Chine uniquement :

ATTENTION : l'utilisation du produit convient uniquement aux régions situées à moins de 2000 m d'altitude.

Renseignements à noter et conserver :

Il est recommandé de noter dès maintenant le numéro de série de votre produit. Le numéro de série se trouve sur le panneau arrière. Pour enregistrer votre produit, visitez la page www.bose.com/register ou appelez le 877-335-2673. En cas d'oubli, les droits que vous confère cette garantie ne s'en trouveront pas affectés.

Enceinte F1 modèle 812 _____

Caisson de basses F1 _____

Introduction

| | |
|---|---|
| Description du produit..... | 4 |
| Caractéristiques et avantages..... | 4 |
| Contenu du carton | 4 |
| Enceinte Flexible Array F1 modèle 812..... | 5 |
| Caisson de basses F1 | 5 |
| Utilisation des enceintes Flexible Array..... | 6 |
| Réglage du positionnement de l'enceinte | 6 |
| Les quatre profils de couverture | 6 |
| Applications | 7 |

Installation du système

| | |
|--|---|
| Utilisation de l'enceinte F1 modèle 812 avec le caisson de basses F1 | 8 |
| Utilisation de l'enceinte F1 modèle 812 sur trépied | 9 |

Utilisation

| | |
|---|----|
| Panneau de commande de l'enceinte F1 modèle 812..... | 10 |
| Panneau de commande du caisson de basses F1 | 11 |
| Séquence de mise en marche/d'arrêt | 12 |
| Réglage des interrupteurs de l'égaliseur..... | 12 |
| Branchement des sources | 12 |
| Réglage de l'entrée INPUT 1 avec microphone..... | 12 |
| Réglage de l'entrée INPUT 1 avec source | 12 |
| Réglage de l'entrée INPUT 2 avec source | 12 |
| Exemples de branchements..... | 13 |
| Ensemble instrumental, sortie stéréo de la console de mixage vers les enceintes gauche/droite F1 modèle 812 | 13 |
| Ensemble instrumental avec console de mixage, un caisson de basses F1 et deux enceintes F1 modèle 812 ... | 13 |
| Sortie stéréo de la console de mixage vers caisson de basses F1 et enceintes gauche/droite F1 modèle 812 ... | 14 |
| Ensemble instrumental avec sortie stéréo de la console de mixage vers deux caissons de basses F1 et deux enceintes F1 modèle 812..... | 15 |
| Entrée stéréo vers caissons de basses gauche/droite F1 et enceintes F1 modèle 812 | 15 |
| Micro vers l'entrée INPUT 1 d'une enceinte F1 modèle 812 | 16 |
| Appareil mobile vers une seule enceinte F1 modèle 812 | 16 |
| Appareil mobile vers enceinte F1 modèle 812 et caisson de basses F1..... | 17 |
| Console DJ vers deux caissons de basses F1 et deux enceintes F1 modèle 812..... | 17 |

Entretien

| | |
|---|----|
| Entretien du produit..... | 18 |
| Nettoyage | 18 |
| Assistance..... | 18 |
| Résolution des problèmes..... | 18 |
| Voyants..... | 19 |
| Garantie limitée et enregistrement | 19 |
| Accessoires | 19 |
| Informations techniques..... | 20 |
| Caractéristiques physiques | 20 |
| Spécifications électriques..... | 20 |
| Câblage du connecteur d'entrée/sortie | 20 |

Introduction

Description du produit

L'enceinte Flexible Array Bose® F1 modèle 812 est la première enceinte portable amplifiée qui vous permet d'adapter sa couverture verticale. Il suffit de pousser ou de tirer sur le mécanisme de l'enceinte pour créer des profils de couverture différents : « Droit », « C », « J » ou « J inversé ». Une fois configuré, le système modifie automatiquement l'égaliseur afin de maintenir une balance tonale optimale pour chaque profil de couverture. Ainsi, que vous vous produisiez au niveau du sol, sur scène ou face à des gradins ou des sièges sur un plan incliné, votre enceinte s'adapte à la pièce.

Dotée d'un système de huit haut-parleurs puissants moyennes/hautes fréquences, d'un caisson de basses 12" amplifié et d'un point de convergence plus bas, l'enceinte offre des performances de pression acoustique élevées alliées à une clarté de la voix et des moyennes fréquences largement supérieure à celle des enceintes classiques.

Pour une restitution des graves étendue, le caisson de basses Bose F1 concentre toute la puissance d'un module de plus grande taille dans un format plus compact, plus facile à transporter et tenant dans une voiture. Un support d'installation de l'enceinte est intégré directement dans le boîtier du caisson de basses, pour que vous sachiez toujours où il se trouve. L'installation en devient simple et rapide. Le support inclut même des chemins de câbles qui dissimulent parfaitement les fils.

L'enceinte et le caisson de basses affichent chacun une puissance de 1 000 watts pour vous donner l'assurance d'un son remplissant la pièce partout où vous vous produisez.

Le transport est lui aussi facilité. L'enceinte et le caisson de basses sont constitués de matériaux composites légers et hautement résistants, et sont dotés de poignées disposées de manière stratégique pour faciliter le transport.







Pour la première fois, l'enceinte F1 modèle 812 vous permet de concentrer le son là où vous en avez besoin. Ainsi, quel que soit l'endroit où vous vous produisez, vous pouvez compter sur votre enceinte Bose.

Caractéristiques et avantages

- Le système flexible à huit haut-parleurs du F1 modèle 812 permet de choisir parmi quatre profils de couverture pour orienter le son en direction de l'audience et bénéficier ainsi d'une qualité sonore optimale dans l'ensemble de la pièce.
- L'orientation verticale de l'enceinte à huit haut-parleurs offre une couverture sonore ample et homogène couplée à une clarté et une balance tonale optimales, que ce soit pour les voix, la musique ou les instruments.
- Le caisson de basses F1 est doté d'un support intégré pour l'enceinte F1 modèle 812, éliminant ainsi le recours à un mât de montage.
- Son design élégant unique conjugue robustesse et professionnalisme.
- Bi-amplifiée, cette enceinte est dotée d'amplificateurs à la fois puissants et légers assurant une sortie constante et durable avec une gamme dynamique étendue et des températures de fonctionnement basses.

Contenu du carton

Chaque enceinte est emballée séparément avec les éléments indiqués ci-dessous.

| Enceinte Flexible Array F1 modèle 812 | Caisson de basses F1 |
|---|--|
|   <p>Cordon d'alimentation secteur*</p>  <p>Notice d'utilisation</p> <p>Enceinte F1 modèle 812</p> |   <p>Cordon d'alimentation secteur*</p>  <p>Notice d'utilisation</p> <p>Caisson de basses F1 avec sup-</p> |

*Le cordon d'alimentation spécifique à votre région est inclus.

Enceinte Flexible Array F1 modèle 812

Remarque : l'enceinte F1 modèle 812 est équipée d'inserts M8 pour sa suspension ou la fixation de supports pour accessoires.

ATTENTION : seul un installateur professionnel connaissant les accessoires et techniques de montage adaptés est qualifié pour installer des enceintes suspendues.

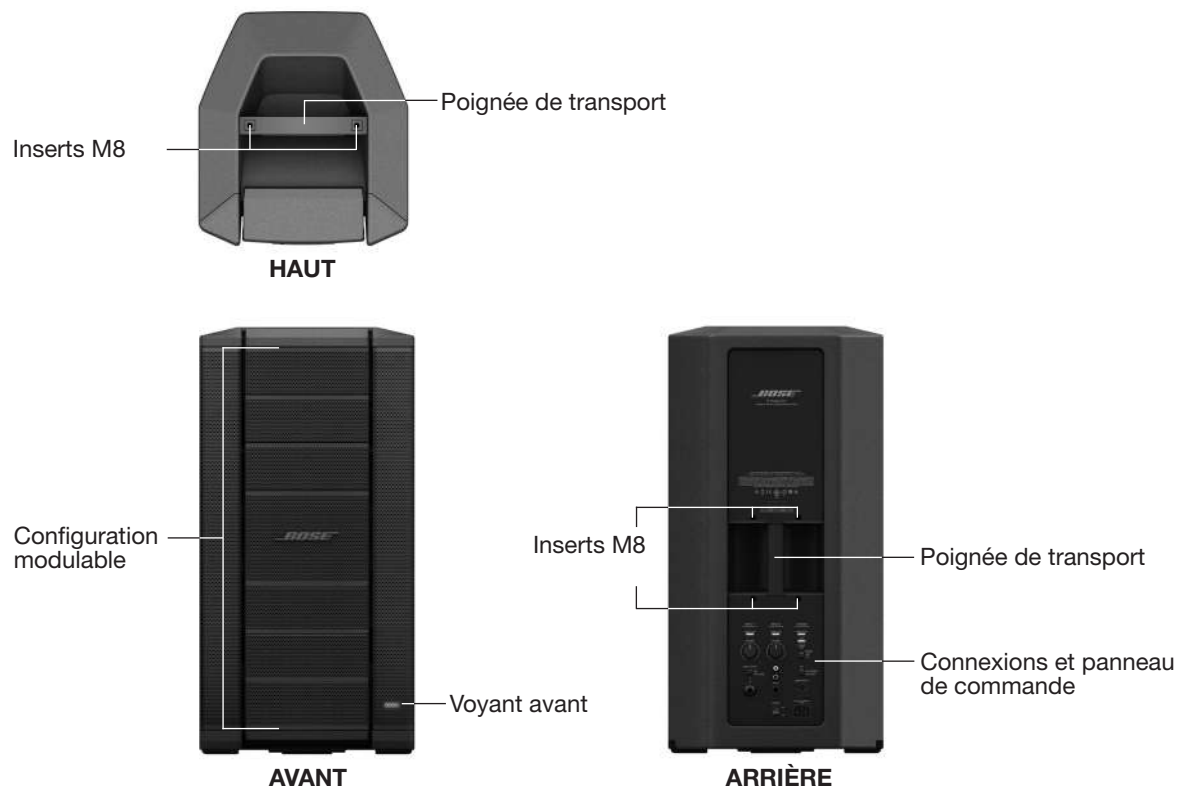

Caisson de basses F1

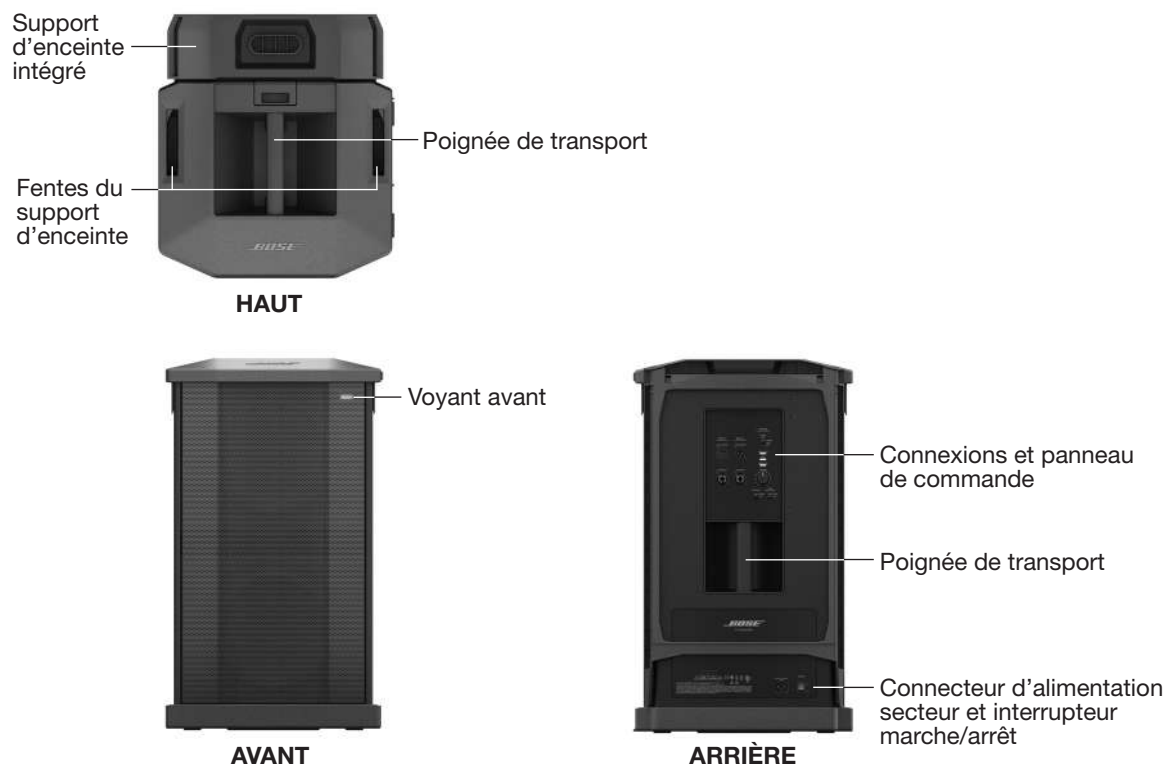

Introduction

Utilisation des enceintes Flexible Array

Vous pouvez adapter le profil de couverture en modifiant l'orientation de la partie supérieure ou inférieure de l'enceinte. La position choisie est maintenue en place par des aimants ; ceux-ci déclenchent des capteurs internes qui adaptent alors l'égaliseur à la forme de l'enceinte.

Réglage du positionnement de l'enceinte

Enfoncement de l'enceinte



Redressement de l'enceinte



Les quatre profils de couverture

Type droit

Les parties supérieure et inférieure de l'enceinte sont droites.

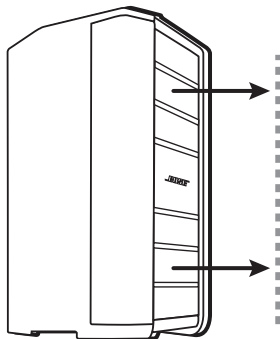

Type J

La partie supérieure est droite, la partie inférieure est rentrée.

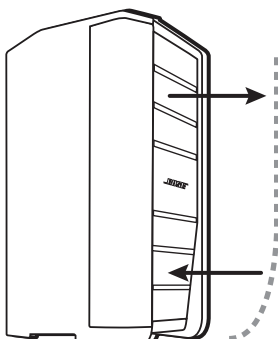

Type J inversé

La partie supérieure est rentrée, la partie inférieure est droite.

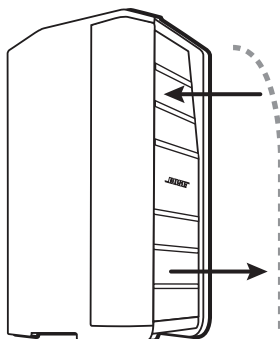

Type C

Les parties supérieure et inférieure de l'enceinte sont rentrées.

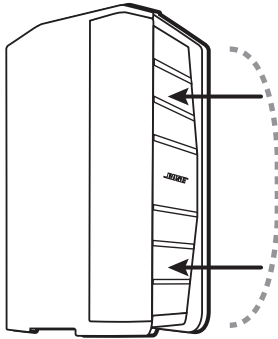

Applications

Type droit

Utilisez le type droit lorsque l'audience est debout et que les têtes sont plus ou moins à la même hauteur que l'enceinte.

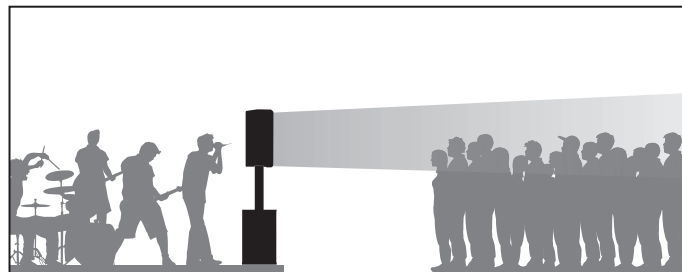
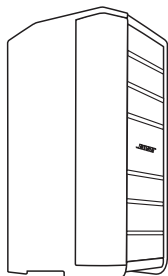

Type J inversé

Le type J inversé est idéal lorsque l'audience est installée dans des gradins dont les premiers rangs sont à la hauteur de l'enceinte et les rangs supérieurs dépassent la hauteur de l'enceinte.

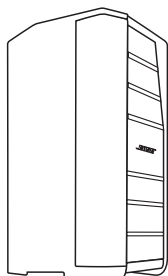

Type J

Le type J est idéal lorsque l'enceinte se trouve sur une scène et qu'elle est surélevée par rapport à l'audience.

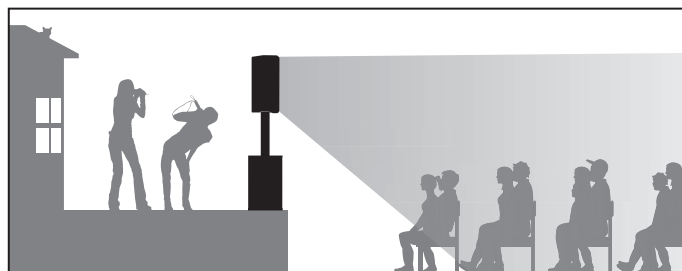
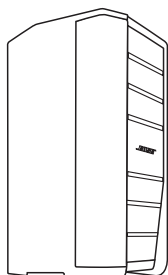

Type C

Utilisez la configuration en C dans les salles de type amphithéâtre, où la première rangée du public se trouve au niveau du sol avec l'enceinte.

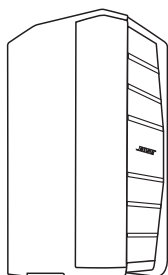

Installation du système

Utilisation de l'enceinte F1 modèle 812 avec le caisson de basses F1

Le support intégré de l'enceinte est rangé à l'arrière du caisson de basses. L'assemblage de l'enceinte F1 modèle 812 avec le caisson de basses F1 est simple :

1. Retirez le support intégré de l'arrière du caisson de basses F1 et insérez-le dans les fentes prévues à cet effet.



2. Soulevez l'enceinte F1 modèle 812 et venez la placer sur le support.



3. Branchez vos câbles audio. Pour éviter que les câbles ne s'emmêlent, utilisez les passe-câbles du support.

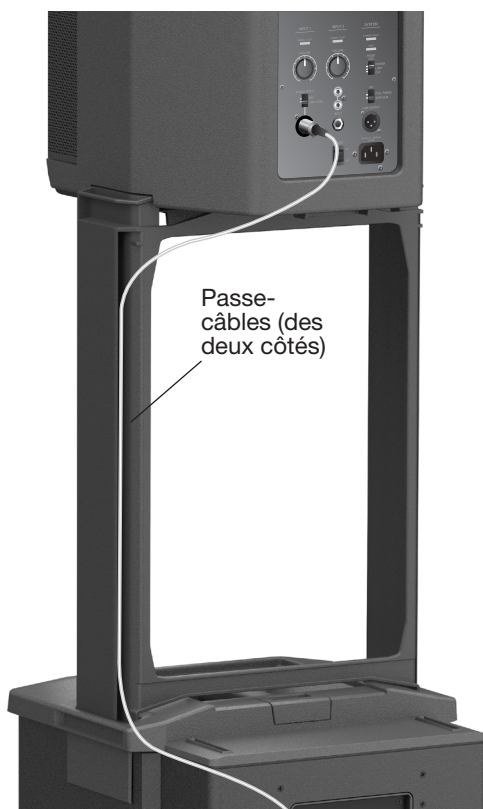

Utilisation de l'enceinte F1 modèle 812 sur trépied

La partie inférieure de l'enceinte F1 modèle 812 est dotée d'un renforcement permettant de la monter sur trépied. Le renforcement peut accueillir un tube standard de 35 mm.

AVERTISSEMENT : n'utilisez pas l'enceinte F1 modèle 812 avec un trépied instable. L'enceinte est conçue pour accueillir un tube de 35 mm uniquement, et le trépied doit pouvoir supporter une enceinte d'au moins 20,2 kg et aux dimensions suivantes : 665 mm x 334 mm x 373 mm (H x L x P). L'utilisation d'un trépied non conçu pour supporter le poids d'une enceinte F1 modèle 812 aux dimensions précitées est dangereuse en raison de son instabilité.



Panneau de commande de l'enceinte F1 modèle 812

Remarque : Pour obtenir le descriptif complet des voyants et de leur signification, voir « Voyants » sur page 19.

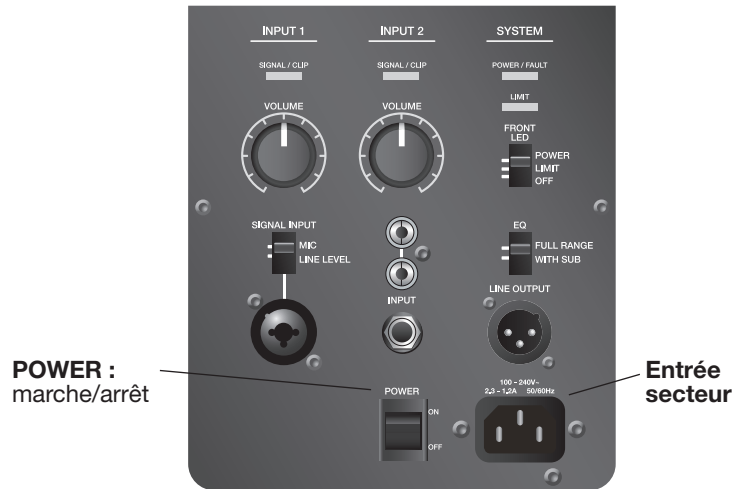

POWER :
marche/arrêt

Entrée secteur

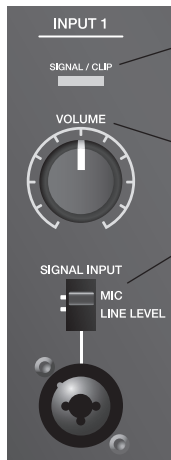

SIGNAL/CLIP : permet un affichage couleur de l'état du signal d'entrée.

- Vert = signal présent
- Rouge = saturation du signal, signal d'entrée trop fort

VOLUME : permet de régler le volume du canal.

SIGNAL INPUT : cet interrupteur permet de régler la sensibilité de chaque type d'entrée. Le connecteur mixte prend en charge les connecteurs de micro XLR ou les fiches de téléphone ¼" (câbles symétriques TRS ou câbles asymétriques TS).

- **MIC** permet de régler la sensibilité des entrées de micro (micros dynamiques ou auto-alimentés uniquement). À utiliser uniquement lorsqu'un micro est directement connecté à l'entrée.
- **LINE** permet de régler la sensibilité des entrées de niveau de ligne, par ex. d'une console de mixage ou de DJ.



SIGNAL/CLIP : permet un affichage couleur de l'état du signal d'entrée.

- Vert = signal présent
- Rouge = saturation du signal, signal d'entrée trop fort

Connecteurs RCA : entrée stéréo analogique pour sources audio telles que consoles DJ et autres sources de niveau de ligne. Les connecteurs gauche et droite s'additionnent, produisant une sortie audio en mono et un signal mono vers LINE OUTPUT (XLR).

- Gauche (blanc)
- Droite (rouge)

Connecteur de téléphone ¼" : fournit un entrée analogique pour les guitares et autres instruments. Reçoit des fiches TRS symétriques ou TS asymétriques.

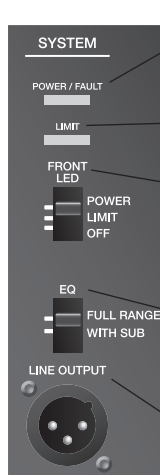

POWER/FAULT

- Bleu = sous tension
- Rouge = problème technique

LIMIT :

- Orange = système limité (mode de protection)

FRONT LED :

- **POWER** active le voyant avant afin qu'il indique l'état de l'alimentation.
- **LIMIT** génère un allumage limité du voyant avant.
- **OFF** éteint le voyant avant.

EQ : (Voir « Réglage des interrupteurs de l'égaliseur », page 12.)

- **FULL RANGE** permet un fonctionnement sans filtre passe-haut de l'enceinte.
- **WITH SUB** active un filtre passe-haut (100 Hz) lors de l'utilisation de l'enceinte avec le caisson de basses F1. Recommandé en cas d'utilisation du caisson F1.

LINE OUTPUT :

- La ligne de sortie symétrique XLR permet un mélange des sorties 1 et 2 et un réglage du volume après l'entrée. Peut servir à brancher en série plusieurs enceintes.

Panneau de commande du caisson de basses F1

Remarque : Pour obtenir le descriptif complet des voyants et de leur signification, voir « Voyants » sur page 19.

LINE OUTPUT 1 ET 2 :
Sorties individuelles émettant des signaux de sortie symétriques (réglage pré-volume) pouvant être envoyés à des enceintes sous tension ou des caissons de basses supplémentaires.

Remarque : lorsque l'interrupteur LINE OUTPUT EQ est sur THRU, le signal LINE OUTPUT est complet (son riche).

LINE INPUT 1 ET 2 :
connecteurs d'entrée mixtes XLR – téléphone ¼" acceptant les signaux de niveau de ligne.

POLARITY :

- **UTILISEZ LA POSITION NORM** lorsque l'enceinte F1 modèle 812 est montée sur le support fourni.
- **REV** peut être utilisé pour mieux aligner les basses lorsque le caisson de basses est éloigné de l'enceinte F1 modèle 812.



Interrupteur **FRONT LED :**

- **POWER** active le voyant afin qu'il indique l'état de l'alimentation.
- **LIMIT** active le voyant afin qu'il indique la limitation.
- **OFF** éteint le voyant.

POWER/FAULT : indique l'état de l'alimentation/de défaillance.

- Bleu = sous tension
- Rouge = problème technique

LIMIT : Orange = système limité

SIGNAL/CLIP : permet un affichage couleur de l'état du signal d'entrée.

- Vert = signal présent
- Rouge = saturation du signal, signal d'entrée trop fort

VOLUME : règle le volume du caisson de basses. La position du milieu est de 0 dB – position nominale lorsque l'enceinte F1 modèle 812 et le caisson de basses F1 sont connectés à une console de mixage. Utilisez la position 0 dB pour une entrée de signal de niveau de ligne.

LINE OUTPUT EQ : (Voir « Réglage des interrupteurs de l'égaliseur », page 12.)

- **THRU** fait passer le signal d'entrée vers la sortie sans filtrage. Recommandé en cas d'utilisation de l'enceinte F1 modèle 812.
- **HPF** fait passer le signal d'entrée par un filtre passe-haut (100 Hz). A une incidence sur les signaux LINE OUTPUT uniquement.



Connecteur d'alimentation secteur

Interrupteur de **MISE SOUS TENSION**

Utilisation

Séquence de mise en marche/d'arrêt

Pour mettre le système en marche, allumez tout d'abord les sources d'entrée et les consoles de mixage, puis l'enceinte F1 modèle 812 et le caisson de basses F1. Pour arrêter le système, éteignez tout d'abord l'enceinte F1 modèle 812 et le caisson de basses F1, suivis des sources d'entrée et des consoles de mixage.

Réglage des interrupteurs de l'égaliseur

Les réglages recommandés pour les interrupteurs de l'égaliseur de l'enceinte F1 modèle 812 et du caisson de basses F1 sont décrits dans le tableau ci-après.

| Configuration du système | Égaliseur F1 modèle 812 | Égaliseur LINE OUTPUT Caisson de basses F1 |
|--|-------------------------|--|
| Enceinte F1 modèle 812 sans caisson de basses F1 | FULL RANGE | Non applicable |
| Entrée du signal vers caisson F1, sortie caisson F1 vers enceinte F1 modèle 812 | WITH SUB | THRU |
| Entrée du signal vers enceinte F1 modèle 812, sortie F1 modèle 812 vers caisson F1 | FULL RANGE ou WITH SUB* | Pas d'incidence |

*Extension supplémentaire des basses.

Branchement des sources

Avant de brancher toute source sonore, tournez la molette du VOLUME du canal dans le sens inverse des aiguilles d'une montre.

Les deux entrées indépendantes offrent une combinaison de connecteurs d'entrée pouvant accueillir un microphone et des sources de niveau de ligne.

Remarque : Seuls les microphones dynamiques et auto-alimentés peuvent être utilisés avec l'entrée INPUT 1.

Réglage de l'entrée INPUT 1 avec microphone

1. Tournez la molette VOLUME de l'entrée INPUT 1 à fond dans le sens inverse des aiguilles d'une montre.
2. Mettez l'interrupteur SIGNAL INPUT sur MIC.
3. Branchez le câble du micro au connecteur INPUT 1.
4. Réglez le VOLUME au niveau désiré.

Réglage de l'entrée INPUT 1 avec source

1. Tournez la molette VOLUME de l'entrée INPUT 1 à fond dans le sens inverse des aiguilles d'une montre.
2. Mettez l'interrupteur SIGNAL INPUT sur LINE LEVEL.
3. Branchez le câble de la source au connecteur INPUT 1.
4. Réglez le VOLUME au niveau désiré.



Réglage de l'entrée INPUT 2 avec source

1. Tournez la molette VOLUME de l'entrée INPUT 2 à fond dans le sens inverse des aiguilles d'une montre.
2. Branchez le câble de la source à l'un des connecteurs INPUT 2.
3. Réglez le VOLUME au niveau désiré.

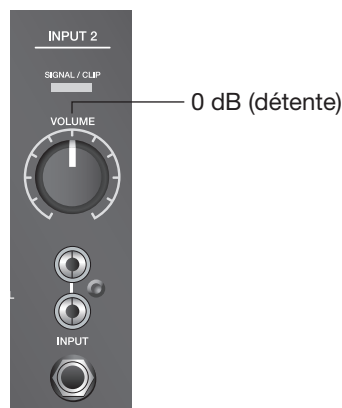

Exemples de branchements

Ensemble instrumental, sortie stéréo de la console de mixage vers les enceintes gauche/droite F1 modèle 812

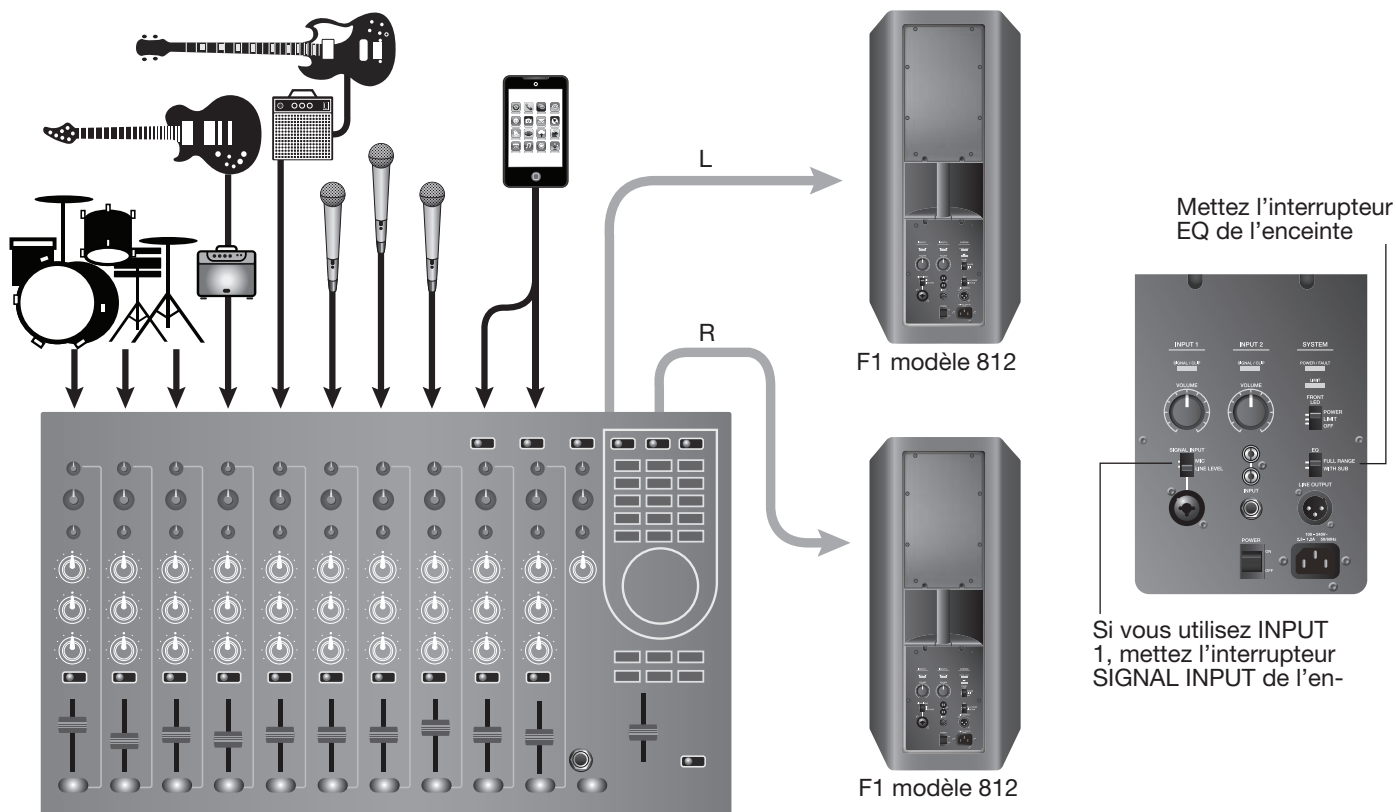

Ensemble instrumental avec console de mixage, un caisson de basses F1 et deux enceintes F1 modèle 812

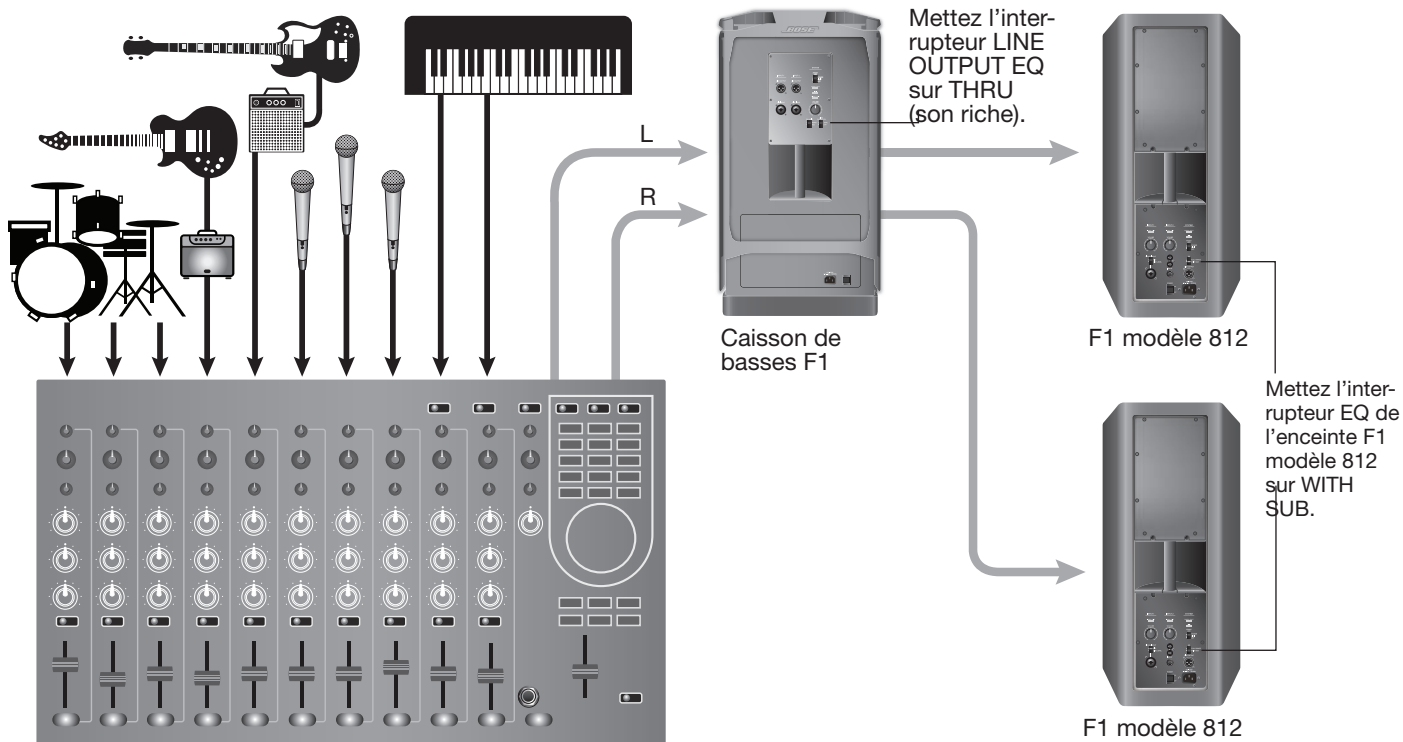

Sortie stéréo de la console de mixage vers caisson de basses F1 et enceintes gauche/droite F1 modèle 812

Remarque : Les réglages recommandés de l'égaliseur EQ sont détaillés à la section « Réglage des interrupteurs de l'égaliseur », page 12. Toutefois, pour une restitution maximale des graves, mettez l'interrupteur de l'égaliseur des deux enceintes F1 modèle 812 sur FULL RANGE et celui du caisson de basses F1 sur THRU.

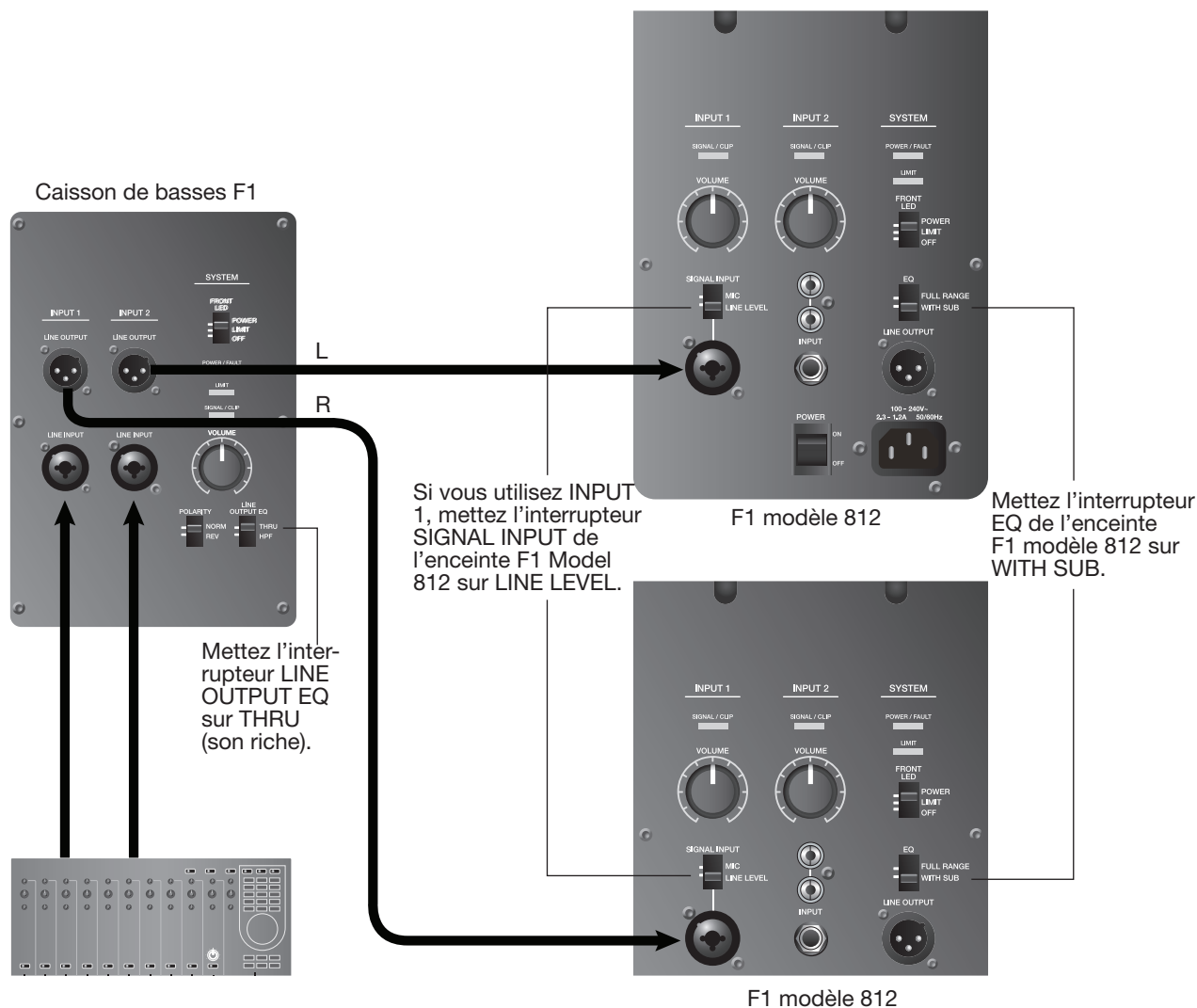

Ensemble instrumental avec sortie stéréo de la console de mixage vers deux caissons de basses F1 et deux enceintes F1 modèle 812

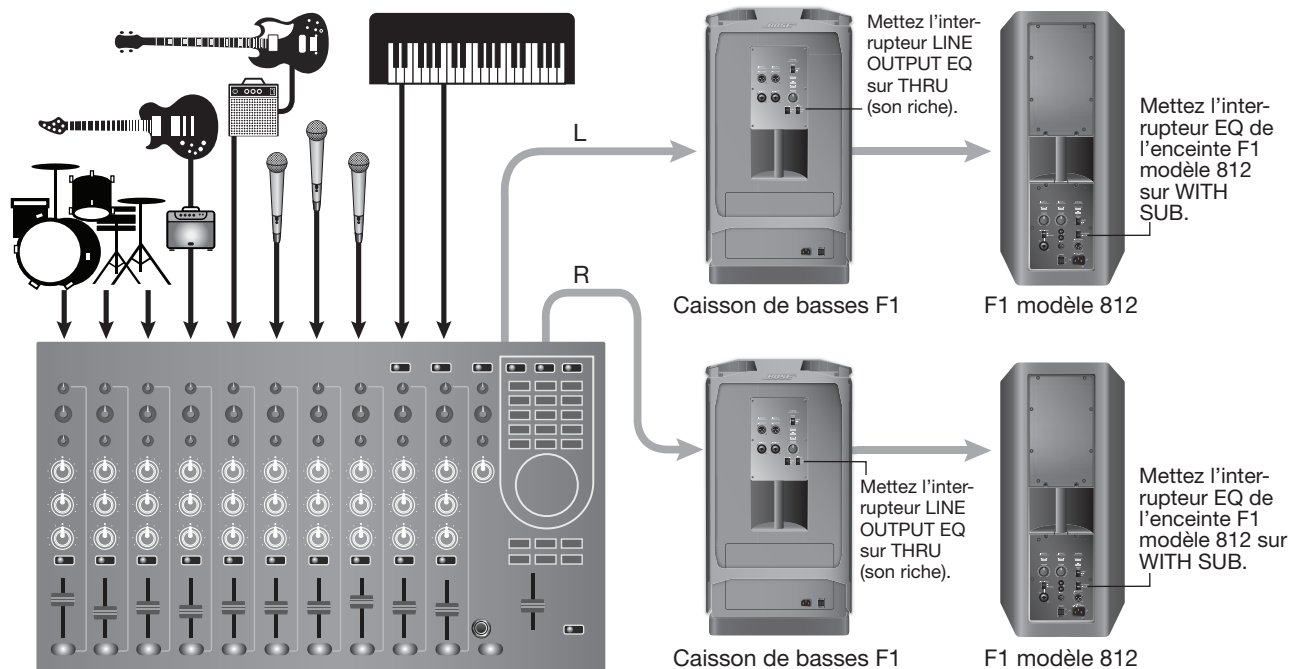

Entrée stéréo vers caissons de basses gauche/droite F1 et enceintes F1 modèle 812

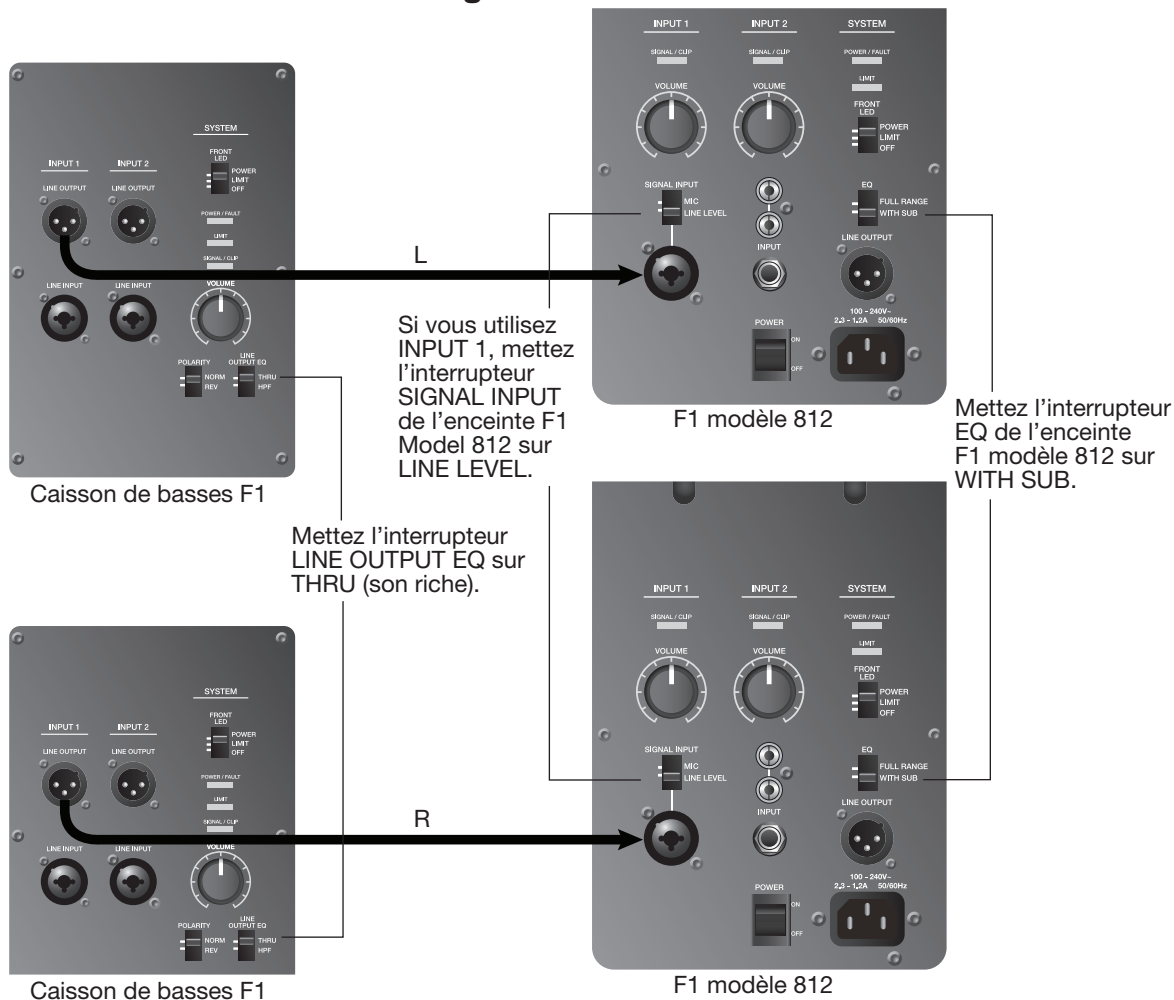

Micro vers l'entrée INPUT 1 d'une enceinte F1 modèle 812

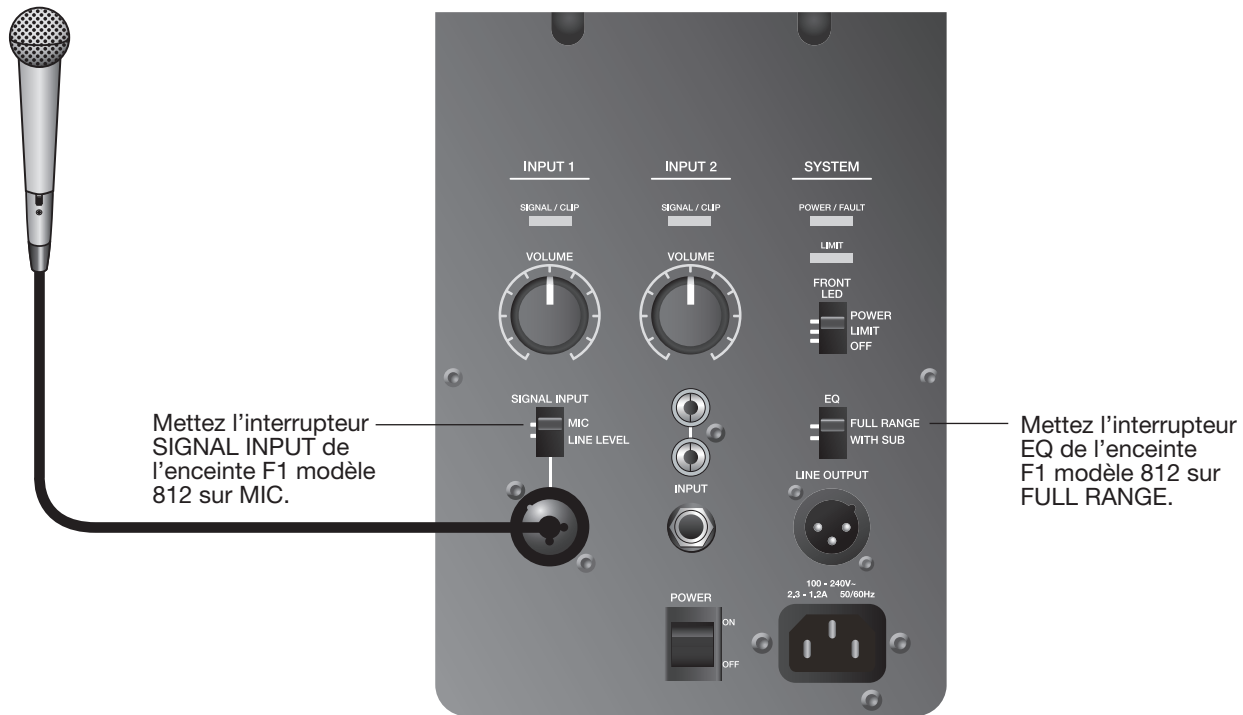

Appareil mobile vers une seule enceinte F1 modèle 812

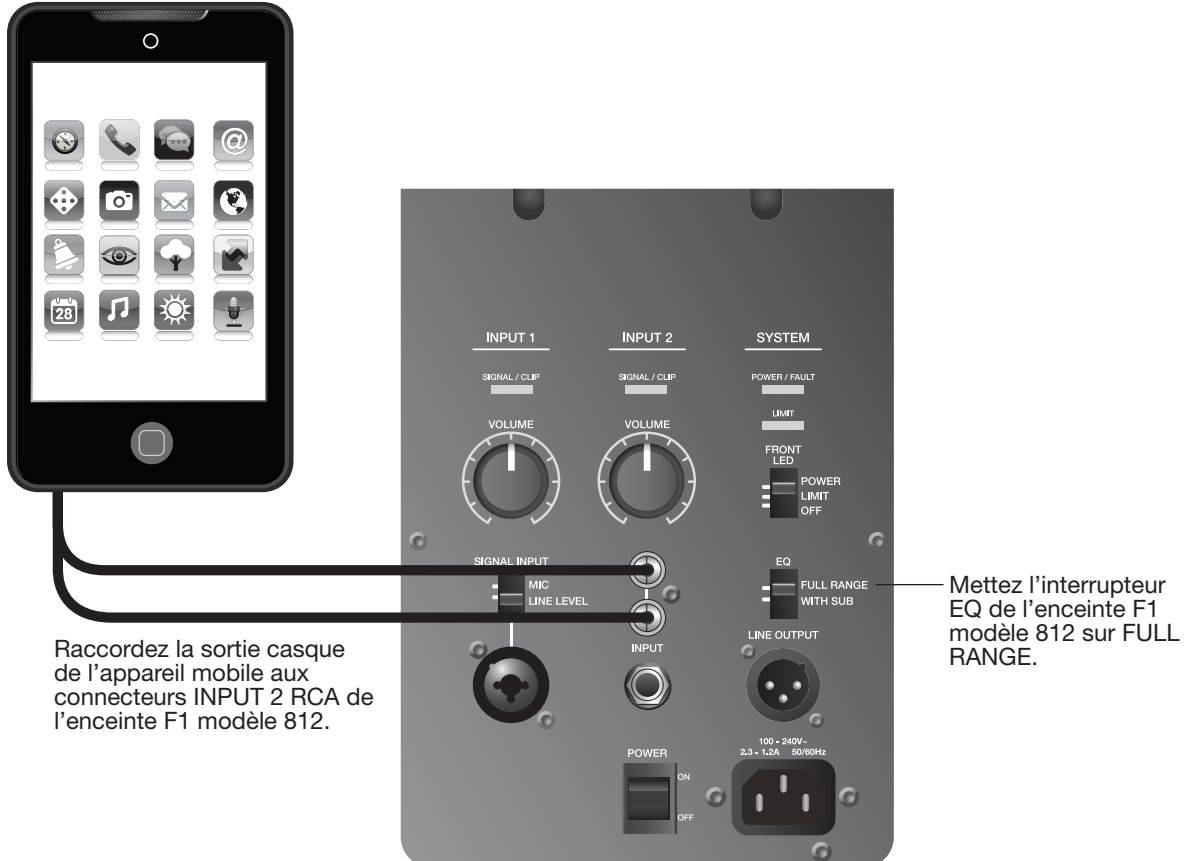

Appareil mobile vers enceinte F1 modèle 812 et caisson de basses F1

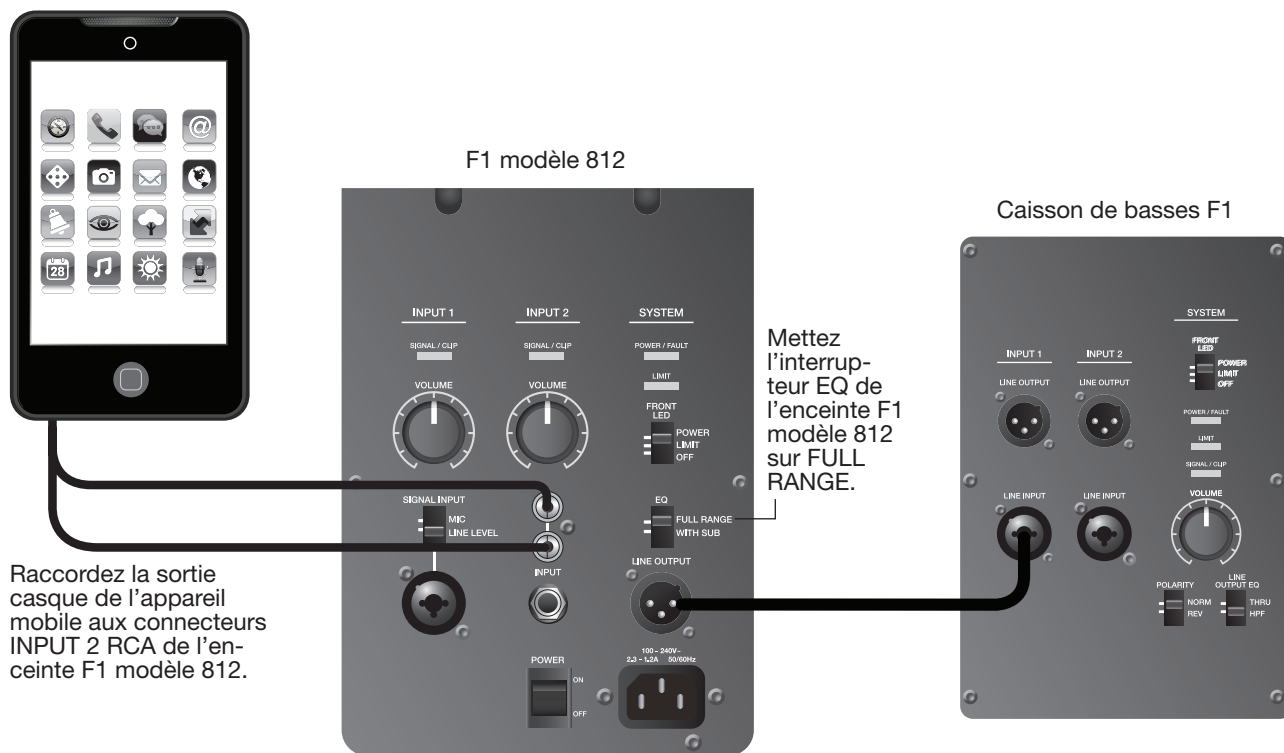

Console DJ vers deux caissons de basses F1 et deux enceintes F1 modèle 812

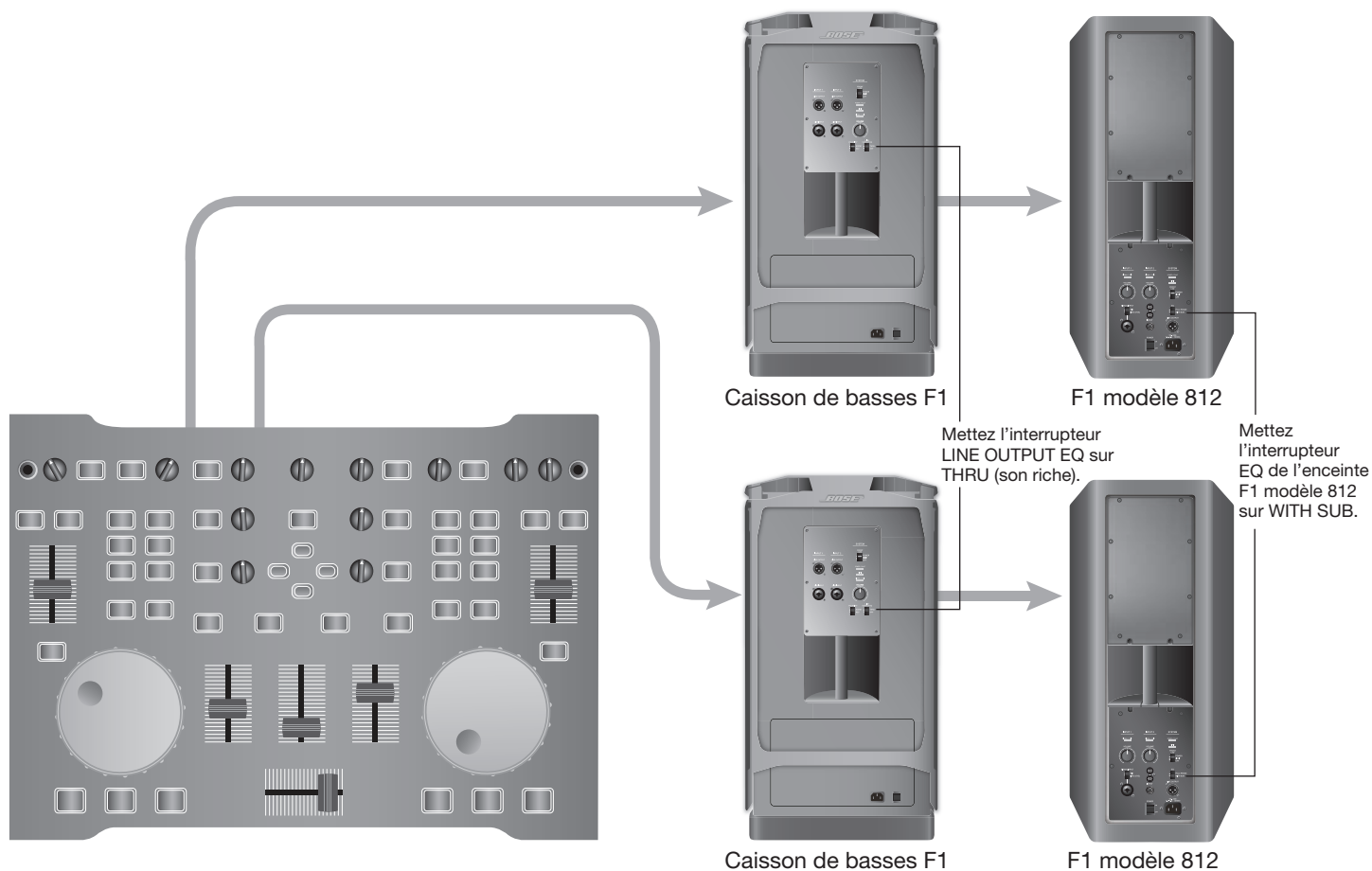

Entretien du produit

Nettoyage

- Pour nettoyer les boîtiers du système, utilisez uniquement un chiffon doux et sec.
- N'utilisez pas de solvants, de produits chimiques, ni de liquides de nettoyage contenant de l'alcool, de l'ammoniac ou des substances abrasives.
- N'utilisez aucun aérosol à proximité du système et ne laissez aucun liquide pénétrer par une des ouvertures.
- Si nécessaire, vous pouvez utiliser avec précaution un aspirateur pour dépoussiérer la grille de l'enceinte.

Assistance

Pour obtenir une aide supplémentaire afin de résoudre vos problèmes, contactez la division des produits professionnels de Bose au numéro (877) 335-2673 ou consultez la rubrique d'aide du site Internet www.Bose.com/livesound.

Résolution des problèmes

Si vous rencontrez des problèmes lors de l'utilisation de ce produit, essayez les solutions suivantes. Les accessoires recommandés pour la résolution des problèmes incluent un câble d'alimentation secteur, ainsi que des câbles XLR et téléphoniques 1/4" supplémentaires.

| Problème | Mesure corrective |
|--|--|
| L'enceinte est branchée au secteur, l'interrupteur est en position de marche, mais le voyant de mise sous tension ne s'allume pas. | <ul style="list-style-type: none">• Vérifiez que le câble d'alimentation est correctement branché à l'enceinte F1 modèle 812 et à la prise secteur.• Vérifiez que la prise secteur fonctionne. Allumez une lampe ou un autre appareil à partir de cette prise.• Essayez un autre câble d'alimentation. |
| Le voyant de mise sous tension est allumé (en vert) mais aucun son n'est émis. | <ul style="list-style-type: none">• Vérifiez que la molette du VOLUME n'est pas au minimum.• Vérifiez que le contrôle du volume n'est pas en position minimum sur votre instrument.• Vérifiez que votre instrument ou votre source audio est branché(e) au connecteur d'entrée approprié.• Si l'enceinte F1 modèle 812 reçoit des signaux d'entrée du caisson de basses F1, vérifiez que ce dernier est sous tension. |
| Le son des instruments ou de la source audio est déformé. | <ul style="list-style-type: none">• Réduisez le volume de la source audio.• Si vous êtes connecté à une console de mixage externe, vérifiez que le gain du canal d'entrée de cette console ne sature pas.• Réduisez le gain de sortie de la console de mixage. |
| Le microphone provoque un problème de larsen. | <ul style="list-style-type: none">• Réduisez le gain d'entrée de la console de mixage.• Essayez de positionner le microphone presque à toucher vos lèvres.• Essayez un autre microphone.• Réglez les commandes audio de la console de mixage pour réduire les fréquences néfastes.• Augmentez la distance entre l'enceinte et le microphone.• Si vous utilisez un processeur d'effets pour voix, assurez-vous qu'il ne contribue pas au problème de larsen. |
| Faible restitution des graves | <ul style="list-style-type: none">• Si vous utilisez l'enceinte F1 modèle 812 sans caisson de basses F1, assurez-vous que l'interrupteur de l'égaliseur est sur FULL RANGE.• Si vous utilisez l'enceinte F1 modèle 812 avec caisson de basses F1, vérifiez si l'interrupteur POLARITY est en mode NORMAL. Si le caisson de basses F1 et l'enceinte F1 modèle 812 sont relativement éloignés, le fait de basculer l'interrupteur POLARITY sur REV peut améliorer la qualité des basses.• Si vous utilisez deux caissons de basses F1, assurez-vous que l'interrupteur POLARITY est dans la même position sur les deux caissons. |

| Problème | Mesure corrective |
|---------------------------------|--|
| Bruit excessif ou bruit de fond | <ul style="list-style-type: none"> • Lorsque vous connectez un microphone à l'enceinte F1 modèle 812, assurez-vous que l'interrupteur SIGNAL INPUT de l'entrée INPUT 1 est sur MIC. • Assurez-vous de la qualité de toutes les connexions systèmes. Les lignes mal connectées peuvent générer du bruit. • Si vous utilisez une console de mixage, une source externe ou un caisson de basses F1, assurez-vous que l'interrupteur SIGNAL INPUT de l'entrée INPUT 1 de l'enceinte F1 modèle 812 est sur LINE. • Pour de meilleures performances, utilisez des connexions symétriques (XLR) aux niveaux des sorties système. • Éloignez tout câble transportant des signaux des câbles d'alimentation secteur. • Les variateurs de lumière peuvent créer des interférences avec les enceintes et produire un bruit de fond. Pour éviter cela, branchez le système à un circuit différent de celui des éclairages et des variateurs. • Branchez les composants du système audio à des prises secteur partageant une même mise à la terre. • Vérifiez les câbles de la console de mixage en mettant tous les canaux en mode « muet ». Si le bruit de fond disparaît, remplacez le câble de la console de mixage en cause. |

Voyants

Le tableau ci-dessous décrit les voyants de l'enceinte F1 modèle 812 et du caisson de basses F1, et explique leur signification.

| Type | Emplacement | Couleur | État | Signification | Action requise |
|-----------------------------|-----------------|----------------|-----------------------------|--|--|
| Voyant avant (Alimentation) | Grille avant | Bleu | Fixe | Enceinte sous tension | Aucune |
| | | Bleu | Clignotant | Limiteur actif, protection de l'amplificateur active | Baissez le volume ou le niveau d'entrée de la source |
| SIGNAL/CLIP | INPUT 1/2 | Vert (nominal) | Léger clignotement/ Fixe | Signal d'entrée présent | Réglez au niveau requis |
| | | Rouge | Léger clignotement/ Fixe | Signal d'entrée trop élevé | Baissez le volume ou le niveau d'entrée de la source |
| POWER/FAULT | Panneau arrière | Bleu | Fixe | Enceinte sous tension | Aucune |
| | | Rouge | Fixe | Arrêt thermique amplificateur actif | Éteignez l'enceinte |
| LIMIT | Panneau arrière | Orange | Clignotant/Fixe | Limiteur actif, protection de l'amplificateur active | Baissez le volume ou le niveau d'entrée de la source |

Garantie limitée et enregistrement

Cet appareil est couvert par une garantie limitée. Rendez-vous sur pro.bose.com pour de plus amples informations concernant la garantie.

Pour enregistrer votre produit, visitez la page www.bose.com/register ou appelez le (877) 335-2673. En cas d'oubli, les droits que vous confère cette garantie ne s'en trouveront pas affectés.

Accessoires

Toutes sortes de supports mur/plafond, sacs de transport et housses sont disponibles pour ces produits. Contactez Bose pour passer commande. Reportez-vous à la liste d'adresses qui figure sur l'avant-dernière page de ce guide.

Informations techniques

Caractéristiques physiques

| | Dimensions | Poids |
|--------------------------------|--|----------|
| Enceinte F1 modèle 812 | 665 mm (H) x 334 mm (L) x 373 mm (P) | 20,18 kg |
| Caisson de basses F1 | 688 mm (H) x 410 mm (L) x 449 mm (P) | 24,95 kg |
| Enceinte et caisson F1 empilés | 1 868 mm (H) x 410 mm (L) x 449 mm (P) | 45,13 kg |

Spécifications électriques

| | Alimentation secteur, caractéristiques | Intensité maximale (crête) |
|------------------------|--|--|
| Enceinte F1 modèle 812 | 100–240 V \sim 2,3–1,2 A 50/60 Hz | 120 V RMS : 6,3 A RMS 230 V RMS : 4,6 A RMS |
| Caisson de basses F1 | 100–240 V \sim 2,3–1,2 A 50/60 Hz | 120 V RMS : 6,3 A RMS 230 V RMS : 4,6 A RMS |

Câblage du connecteur d'entrée/sortie

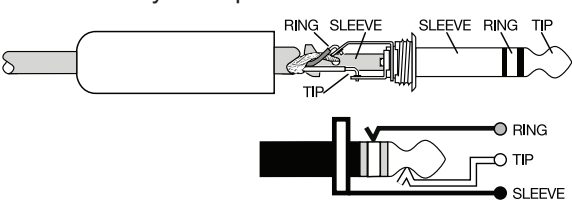
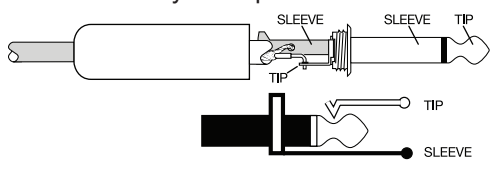
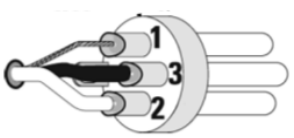
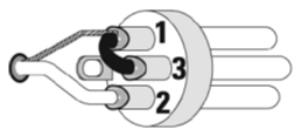
| | |
|---|---|
| <p>Connexion symétrique TRS</p>  | <p>Connexion asymétrique TS</p>  |
| <p>Connexion symétrique XLR</p>  <p>1 – Terre 3 – Moins (-) 2 – Plus (+)</p> | <p>Connexion asymétrique XLR</p>  <p>1 – Terre 3 – Moins (-) 2 – Plus (+)</p> |



Informazioni importanti sulla sicurezza

Leggere questo manuale d'uso e conservarlo come riferimento per il futuro.

AVVERTENZE:

- Per ridurre il rischio di incendio o scosse elettriche, il prodotto non deve essere esposto a pioggia o umidità.
- Non esporre l'apparecchio a gocce o schizzi e non porre oggetti colmi di liquidi, quali vasi, sopra o accanto all'apparecchio. Come per qualsiasi prodotto elettronico, è importante che all'interno delle parti del sistema non penetrino liquidi in quanto potrebbero causare guasti e/o rischio di incendio.
- Non collocare sorgenti di fiamme libere (ad esempio candele accese) sull'apparecchio o nelle vicinanze dello stesso.



Il simbolo del fulmine con la punta a freccia all'interno di un triangolo equilatero mette in guardia l'utente contro tensioni pericolose non isolate all'interno del telaio del sistema, di entità tale da presentare un potenziale pericolo di scarica elettrica.



Il simbolo del punto esclamativo racchiuso all'interno di un triangolo equilatero che appare sul sistema rimanda l'utente alla lettura delle importanti istruzioni di uso e manutenzione contenute in questo manuale.



Questo prodotto contiene materiale magnetico. Rivolgersi al proprio medico per eventuali domande sui possibili effetti del prodotto sui dispositivi medici impiantati nel corpo umano.



Contiene pezzi di piccole dimensioni che possono rappresentare un pericolo di soffocamento. Non adatto per bambini di età inferiore ai 3 anni.

ATTENZIONE:

- Questo prodotto deve essere collegato a una presa di corrente dotata di un impianto protettivo di messa a terra.
- Eventuali modifiche non autorizzate possono compromettere la sicurezza, la conformità alle normative e le prestazioni del sistema e quindi invalidare la garanzia.

Note:

- La spina dell'alimentazione o dell'accoppiatore deve essere raggiungibile facilmente e rapidamente se è utilizzata come dispositivo di spegnimento.
- Il prodotto è destinato all'uso in ambienti interni. Non è stato progettato né collaudato per l'uso in ambienti esterni, camper o imbarcazioni.



Questo prodotto è conforme a tutti i requisiti pertinenti delle direttive UE. La dichiarazione di conformità completa è disponibile all'indirizzo www.bose.com/compliance.



Questo simbolo indica che il prodotto non deve essere smaltito con i rifiuti domestici, ma deve essere consegnato a una struttura di raccolta appropriata per il riciclaggio. Uno smaltimento e un riciclaggio corretti aiutano a preservare le risorse naturali, la salute e l'ambiente. Per ulteriori informazioni sullo smaltimento e sul riciclaggio di questo prodotto, rivolgersi alle autorità locali, al servizio di smaltimento dei rifiuti o al

negozio presso il quale è stato acquistato.

NOTA: questa apparecchiatura è stata sottoposta a collaudo ed è risultata conforme ai limiti relativi ai dispositivi digitali di Classe A previsti dalla Parte 15 delle norme FCC. Tali limiti sono stati fissati allo scopo di assicurare un'adeguata protezione dalle interferenze dannose quando l'apparecchiatura è utilizzata in un'installazione commerciale. Questa apparecchiatura genera, utilizza e può irradiare energia a radiofrequenza e, se non installata e utilizzata in conformità con il manuale di istruzioni, può interferire negativamente con le comunicazioni radiofoniche. L'utilizzo di questa apparecchiatura in un'area residenziale può provocare interferenze dannose, nel qual caso l'utente dovrà adottare misure correttive a proprie spese.

Il presente apparecchio digitale di Classe B è conforme alla normativa Canadian ICES-003.

Eventuali modifiche o alterazioni non espressamente approvate da Bose Corporation possono rendere nulla l'autorizzazione dell'utente all'utilizzo dell'apparecchiatura stessa.

1. Leggere queste istruzioni.
2. Conservare queste istruzioni.
3. Prestare attenzione a tutte le avvertenze.
4. Seguire tutte le istruzioni.
5. Non utilizzare l'apparecchio in prossimità di acqua.
6. Utilizzare solo un panno asciutto per la pulizia.
7. Non ostruire le aperture di ventilazione. Installare il prodotto in conformità con le istruzioni fornite dal produttore.
8. Non installare il prodotto in prossimità di fonti di calore, quali termosifoni, radiatori, stufe o altri apparecchi (compresi gli amplificatori) che generano calore.
9. Non escludere l'obiettivo di sicurezza della spina polarizzata o con messa a terra. Una spina polarizzata è dotata di due poli, uno più largo dell'altro. Una spina con messa a terra è dotata di due poli e di un terzo terminale di massa. Il polo più largo o il terzo terminale sono presenti per sicurezza. Se la spina in dotazione non è adatta alla presa, rivolgersi a un elettricista per la sostituzione della presa obsoleta.
10. Fare in modo che il cavo di alimentazione non venga calpestato o schiacciato, soprattutto in corrispondenza di spine, prese e nel punto di uscita dall'apparecchio.
11. Utilizzare solo sistemi di aggancio/accessori specificati dal produttore.
12. Utilizzare solo carrelli, supporti, treppiedi, staffe o tavoli specificati dal produttore o venduti insieme all'apparecchio. Quando si utilizza un carrello, prestare attenzione durante lo spostamento dell'insieme carrello/apparecchio per evitare di rovesciarlo causando danni.
13. Scollegare l'apparecchio durante i temporali o quando rimane inutilizzato a lungo.
14. Affidarsi a personale qualificato per tutti gli interventi di assistenza. Gli interventi di assistenza si rendono necessari quando l'apparecchio ha subito danni di qualsiasi tipo, ad esempio se il cavo di alimentazione o la spina sono danneggiati, se è stato versato del liquido o sono caduti oggetti sull'apparecchio, se l'apparecchio è stato esposto a pioggia o umidità, se non funziona normalmente o è caduto.



Solo per il Giappone:

Prima di collegare la spina dell'alimentazione alla presa di corrente, dotare la presa di un collegamento di messa a terra.

Per Finlandia, Norvegia e Svezia:

- In finlandese: "Laite on liitettävä suojamaadoituskoskettimilla varustettuun pistorasiaan"
- In norvegese: "Apparatet må tilkoples jordet stikkontakt"
- In svedese: "Apparaten skall anslutas till jordat uttag"

Solo per la Cina:

ATTENZIONE: adatto all'uso solo in aree con altitudine inferiore a 2000m.

Compilare e conservare le seguenti informazioni

Questo è il momento giusto per registrare i numeri di serie del prodotto. I numeri di serie si trovano sul pannello posteriore. È possibile registrare il prodotto online sul sito www.bose.com/register o chiamando il numero 877-335-2673. La mancata registrazione non inciderà in alcun modo sui diritti previsti dalla garanzia.

Diffusore F1 Model 812 _____

Subwoofer F1 _____

Introduzione

| | |
|--|---|
| Descrizione del prodotto | 4 |
| Caratteristiche e vantaggi | 4 |
| Contenuto della confezione..... | 4 |
| Diffusore ad array variabile F1 Model 812..... | 5 |
| Subwoofer F1 | 5 |
| Uso dell'array variabile | 6 |
| Regolazione dell'array..... | 6 |
| Quattro coperture | 6 |
| Applicazioni..... | 7 |

Configurazione del sistema

| | |
|---|---|
| Uso del diffusore F1 Model 812 con il subwoofer F1..... | 8 |
| Uso del diffusore F1 Model 812 su un treppiede | 9 |

Funzionamento

| | |
|--|----|
| Quadro dei comandi dell'F1 Model 812 | 10 |
| Quadro dei comandi del subwoofer F1 | 11 |
| Sequenza di accensione/spegnimento | 12 |
| Impostazione dei selettori EQ | 12 |
| Collegamento delle sorgenti..... | 12 |
| Configurazione di INPUT 1 con un microfono | 12 |
| Configurazione di INPUT 1 con una sorgente | 12 |
| Configurazione di INPUT 2 con una sorgente | 12 |
| Scenari di collegamento..... | 13 |
| Banda completa, uscita stereo del mixer audio ai diffusori F1 Model 812 L/R..... | 13 |
| Banda completa con mixer audio, un subwoofer F1 e due diffusori F1 Model 812..... | 13 |
| Uscita stereo del mixer audio al subwoofer F1 e ai diffusori F1 Model 812 destro/sinistro..... | 14 |
| Gamma completa con uscita stereo del mixer audio a due subwoofer F1 e due diffusori F1 Model 812 | 15 |
| Ingresso stereo a subwoofer F1 e diffusori F1 Model 812 L/R..... | 15 |
| Mic a INPUT 1 del diffusore F1 Model 812..... | 16 |
| Dispositivo mobile a diffusore F1 Model 812 singolo..... | 16 |
| Dispositivo mobile a diffusore F1 Model 812 e subwoofer F1..... | 17 |
| Consolle per DJ a due subwoofer F1 e due diffusori F1 Model 812 | 17 |

Manutenzione

| | |
|---|----|
| Operazioni di manutenzione..... | 18 |
| Pulizia..... | 18 |
| Richiesta di un intervento di assistenza..... | 18 |
| Risoluzione dei problemi | 18 |
| Indicatori LED..... | 19 |
| Garanzia limitata e registrazione | 19 |
| Accessori..... | 19 |
| Informazioni tecniche | 20 |
| Caratteristiche fisiche | 20 |
| Parti elettriche..... | 20 |
| Riferimento dei cablaggi dei connettori di ingresso/uscita..... | 20 |

Introduzione

Descrizione del prodotto

Il diffusore ad array variabile Bose® F1 Model 812 è il primo diffusore portatile amplificato che consente di controllare la copertura verticale. È sufficiente spingere o tirare l'array in posizione per creare coperture "verticali", "a C", "a J" o "a J capovolta". Una volta configurato, il sistema regola automaticamente l'equalizzatore per mantenere un bilanciamento dei toni ottimale con ogni tipo di copertura. Utilizzato al livello del pavimento, su un palco o di fronte a spalti o gradinate, è ora possibile adattare il PA alle specifiche dell'ambiente in cui ci si trova.

Provvisto di un array di otto driver medio/alti ad alta potenza, un woofer amplificato da 12" ad alta potenza e un punto di crossover più basso, il diffusore offre elevate prestazioni SPL mantenendo limpidezza nella voce e nei mezzi toni con una qualità nettamente migliore rispetto ai diffusori tradizionali.

Per una risposta dei bassi estesa, il subwoofer Bose F1 riunisce tutta la potenza di una cassa dei bassi più grande in un design più compatto, più facile da trasportare e da montare in auto. Nel corpo del subwoofer è integrata una base di montaggio per il diffusore, così che se ne conosca sempre l'ubicazione, per una configurazione veloce e semplice. Tale base contiene anche alcune canaline in cui nascondere i cavi per conferire un aspetto pulito e ordinato.

Il diffusore e il subwoofer hanno ciascuno una potenza di 1.000 Watt per diffondere il suono in ogni angolo di qualsiasi ambiente.

Ora ottenere questi risultati è ancora più semplice. Il diffusore e il subwoofer sono realizzati in materiali compositi leggeri con alta resistenza agli impatti e hanno maniglie strategicamente posizionate per facilitarne il trasporto.







Per la prima volta, il diffusore F1 Model 812 consente di far convergere il suono ove necessario. Il PA assicurerà una buona copertura in qualsiasi luogo si svolga l'esibizione.

Caratteristiche e vantaggi

- L'array di diffusori variabile a otto driver dell'F1 Model 812 consente di scegliere tra quattro coperture per indirizzare il suono verso il pubblico con una limpidezza complessiva migliore in ogni ambiente.
- L'orientamento verticale dell'array di diffusori a otto driver contribuisce a offrire una copertura audio ampia e uniforme per una migliore limpidezza e bilanciamento dei toni per conferenze, musica e strumenti musicali.
- Il subwoofer F1 ha un'esclusiva base diffusore incorporata per l'F1 Model 812 che elimina la necessità di un'asta tradizionale.
- Il design attraente crea un sistema esclusivo con un aspetto solido ma professionale.
- Il design a doppia amplificazione comprende amplificatori potenti e leggeri che forniscono una potenza uniforme nel lungo periodo con un'ampia gamma dinamica e temperature di esercizio più basse.

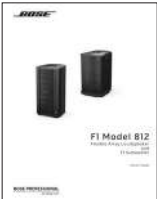
Contenuto della confezione

Ciascun diffusore è imballato separatamente con gli articoli indicati di seguito.

| Diffusore ad array variabile F1 Model 812 | Subwoofer F1 |
|---|--|
|    <p data-bbox="115 1829 367 1854">Diffusore F1 Model 812</p> |    <p data-bbox="813 1829 1198 1854">Subwoofer F1 con base incorporata</p> |

*Con cavi di alimentazione inclusi adeguati all'area geografica di utilizzo.

Diffusore ad array variabile F1 Model 812

Nota: il diffusore F1 Model 812 viene fornito con inserti filettati M8 per l'ancoraggio o il fissaggio delle staffe per accessori.

ATTENZIONE: solo installatori professionisti esperti di tecniche di montaggio sicuro dell'hardware possono tentare di installare un diffusore in posizione elevata.

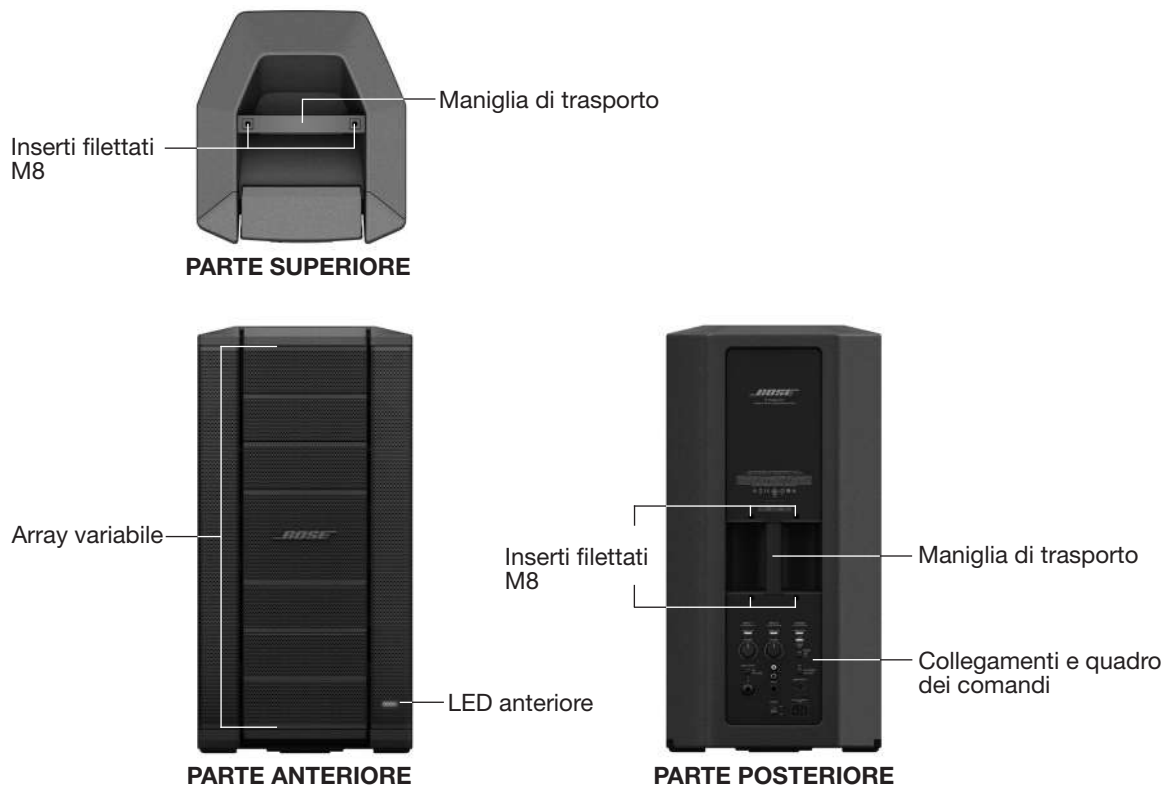

Subwoofer F1

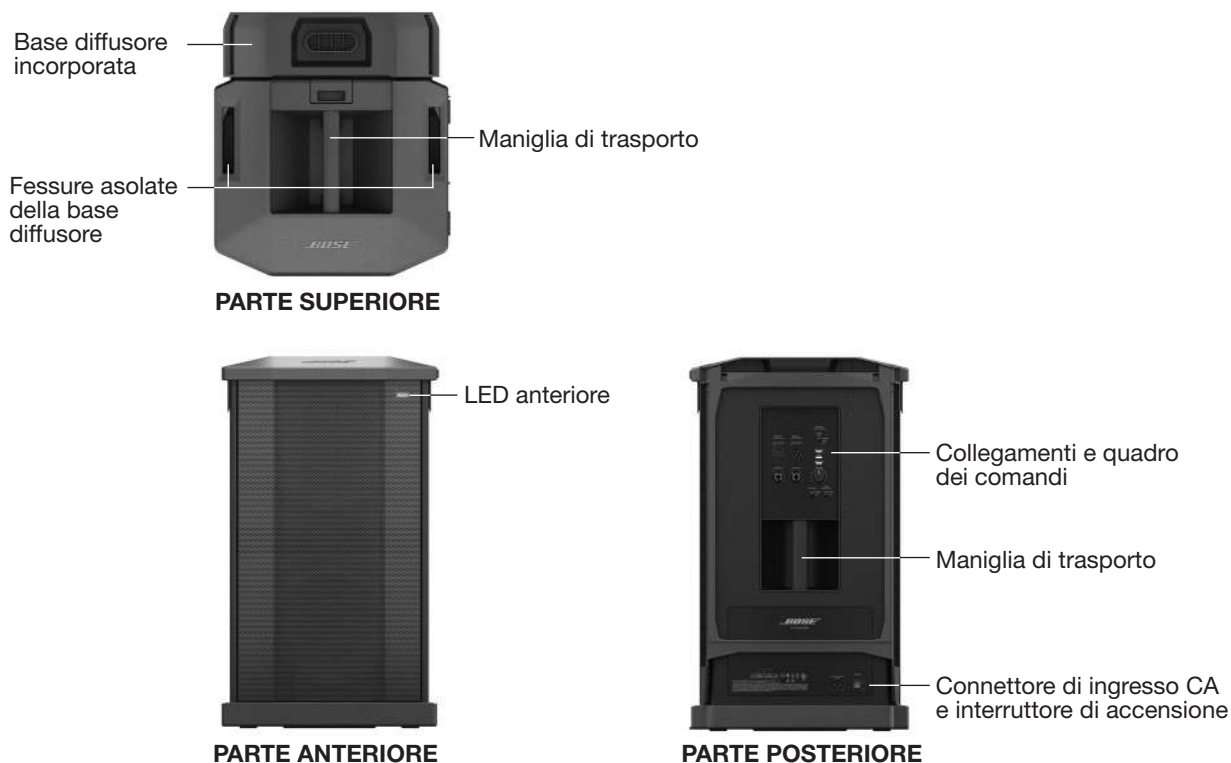

Introduzione

Uso dell'array variabile

È possibile orientare la copertura spostando la posizione degli array superiore e inferiore. L'array è tenuto in posizione da magneti che attivano sensori interni in grado di regolare l'equalizzatore a seconda della configurazione adottata.

Regolazione dell'array

Array spinto verso l'interno



Array tirato verso l'esterno

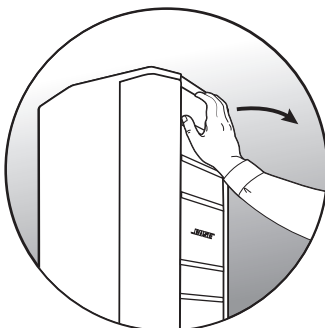

Quattro coperture

Copertura verticale

Tirare gli array superiore e inferiore verso l'esterno.

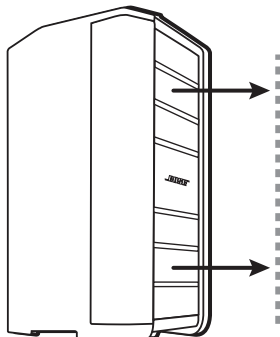

Copertura a J

Tirare l'array superiore verso l'esterno, spingere l'array inferiore verso l'interno.

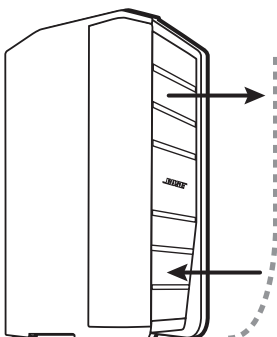

Copertura a J capovolta

Spingere l'array superiore verso l'interno, tirare l'array inferiore verso l'esterno.

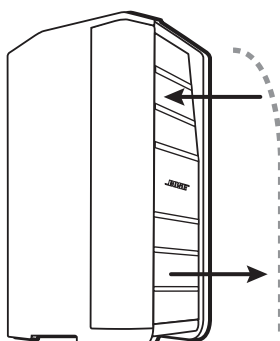

Copertura a C

Spingere gli array superiore e inferiore verso l'interno.

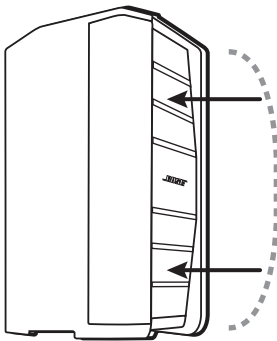

Applicazioni

Copertura verticale

Usare la copertura verticale quando il pubblico è in piedi e le teste si trovano all'incirca alla stessa altezza del diffusore.

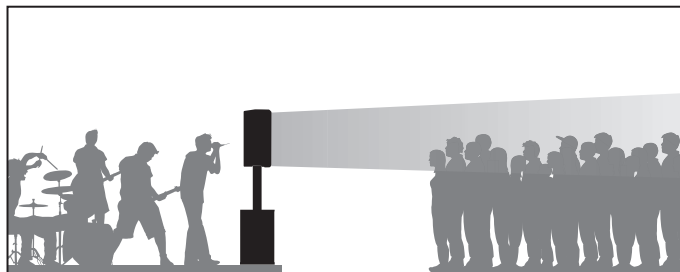
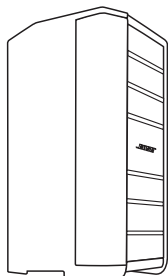

Copertura a J capovolta

La copertura a J capovolta è ideale per un pubblico seduto su spalti, le cui prime file sono alla stessa altezza del diffusore per estendersi al di sopra di esso.

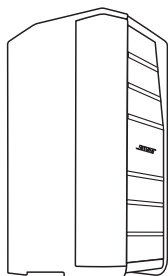

Copertura a J

La copertura a J funziona bene quando il diffusore si trova su un palco rialzato e il pubblico è seduto sul pavimento a un livello inferiore.

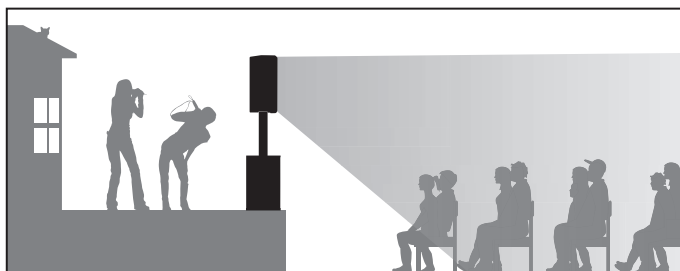
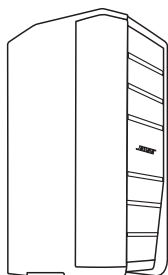

Copertura a C

Usare la copertura a C per gli spalti di un auditorium la cui prima fila si trovi al livello del pavimento come il diffusore.

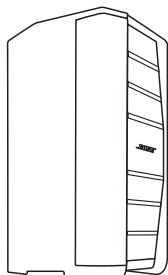

Configurazione del sistema

Uso del diffusore F1 Model 812 con il subwoofer F1

La base diffusore incorporata si trova nella parte posteriore del subwoofer. È facile configurare il diffusore F1 Model 812 con il subwoofer F1:

1. Rimuovere la base diffusore incorporata dal retro del subwoofer F1 e inserirla nelle fessure asolate della base.



2. Sollevare il diffusore F1 Model 812 e collocarlo sulla base.



3. Collegare i cavi audio. Disporre i cavi del diffusore F1 Model 812 nelle canaline fino alla base del diffusore per mantenerli ordinati.

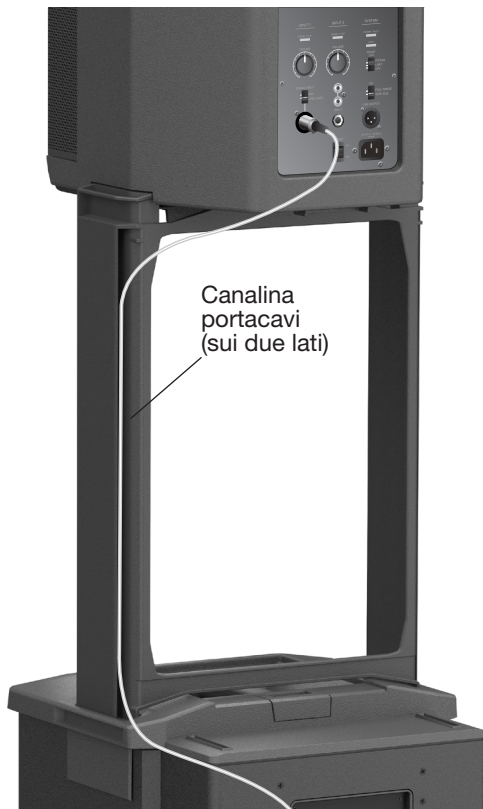

Uso del diffusore F1 Model 812 su un treppiede

La parte inferiore del diffusore F1 Model 812 include una sede per asta per il montaggio del diffusore su un treppiede. È possibile usare un'asta standard da 35 mm.

AVVERTENZA: non usare il diffusore F1 Model 812 su un treppiede instabile. Il diffusore è stato progettato esclusivamente per l'uso su un'asta da 35 mm; il treppiede deve essere in grado di sostenere un diffusore di peso minimo pari a 20,2 kg (44,5 lb) con dimensioni complessive pari a 665 mm A x 334 mm L x 373 mm P (26,1" A x 13,1" L x 14,6" P). L'uso di un treppiede non progettato per supportare le dimensioni e la massa del diffusore F1 Model 812 può portare a condizioni di instabilità e di pericolo e al rischio di lesioni personali.

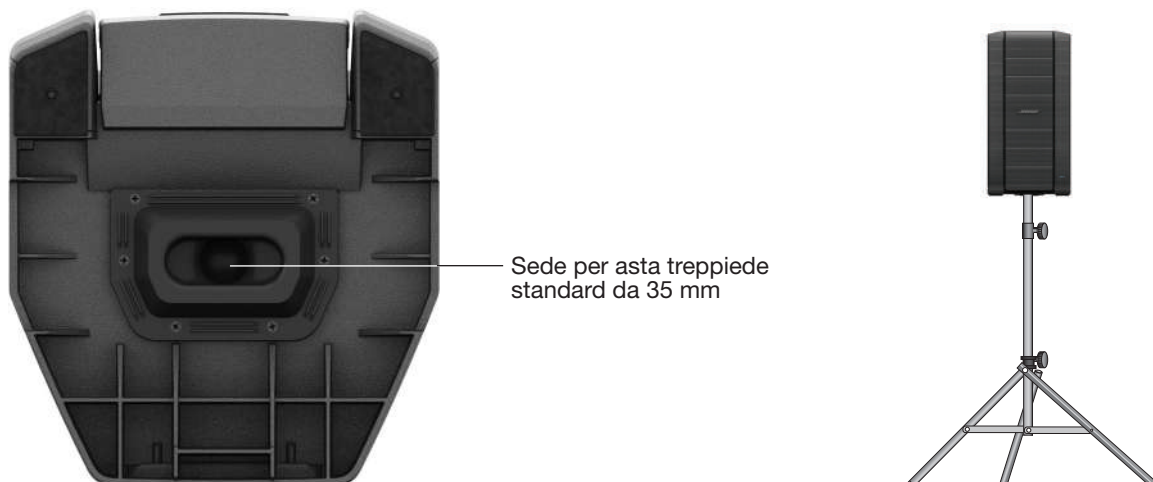

Quadro dei comandi dell'F1 Model 812

Nota: per un elenco completo degli indicatori LED e dei relativi schemi di illuminazione, vedere “Indicatori LED” a pagina 19.

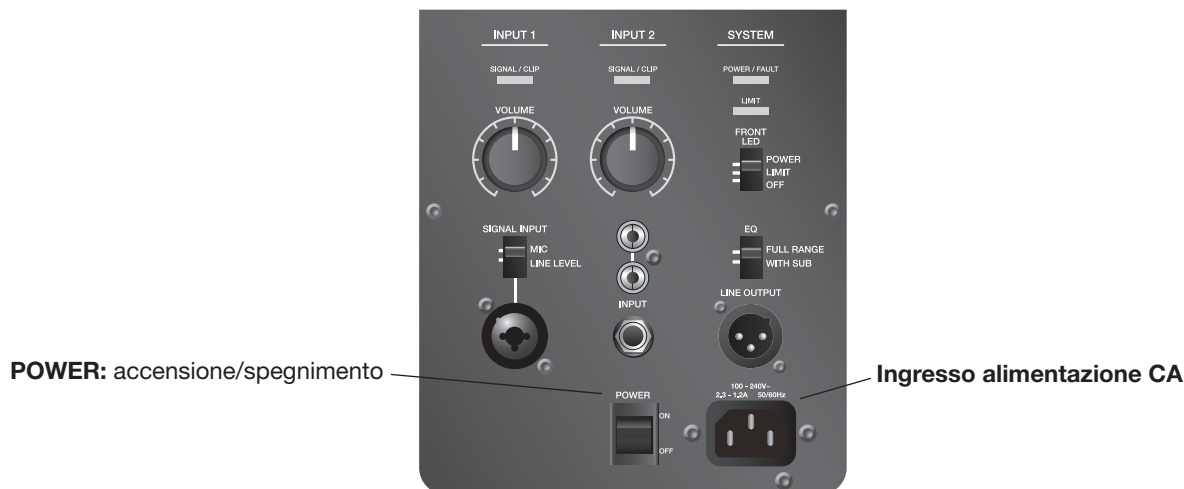

POWER: accensione/spegnimento

Ingresso alimentazione CA

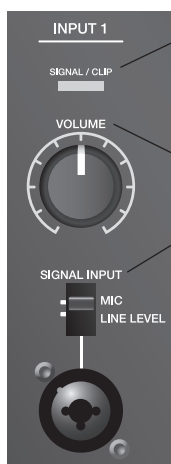

SIGNAL/CLIP: visualizza lo stato del segnale di ingresso con un colore.

- Verde = segnale di ingresso presente.
- Rosso = distorsione del segnale, segnale di ingresso troppo alto.

VOLUME: regola il volume del canale.

SIGNAL INPUT: il selettore consente di impostare la sensibilità dell'ingresso a seconda del tipo di ingresso. Il connettore combinato accetta connettori XLR per microfoni o jack da 1/4" (cavi bilanciati TRS o non bilanciati TS).

- **MIC** seleziona la sensibilità degli ingressi del microfono (solo microfoni dinamici o autoamplificati); usare solo con microfono collegato direttamente all'ingresso.
- **LINE** seleziona la sensibilità per gli ingressi di livello linea, ad esempio, provenienti da un mixer audio o un controller per DJ.



SIGNAL/CLIP: visualizza lo stato del segnale di ingresso con un colore.

- Verde = segnale di ingresso presente.
- Rosso = distorsione del segnale, segnale di ingresso troppo alto.

VOLUME: regola il volume del canale.

Connettori RCA: ingresso stereo analogico per sorgenti audio quali controller per DJ e altre sorgenti di livello linea. Il lato sinistro e il lato destro sono sommati e producono un'uscita audio mono e un segnale mono diretto a LINE OUTPUT (XLR).

- Sinistro (bianco)
- Destro (rosso)

Jack DA 1/4": fornisce un ingresso analogico per chitarre e altri strumenti musicali. Compatibile con cavi bilanciati TRS o cavi non bilanciati TS.

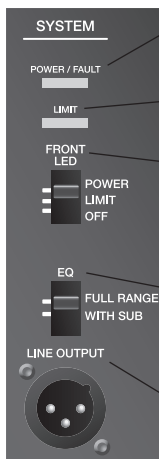

POWER/FAULT:

- Blu = apparecchio acceso.
- Rosso = condizione di errore.

LIMIT:

- Ambra = limitazione del sistema (modalità di protezione).

FRONT LED:

- **POWER** accende il LED anteriore a indicare lo stato di accensione.
- **LIMIT** accende il LED anteriore a indicare l'attivazione di un limite.
- **OFF** spegne il LED anteriore.

EQ: (Vedere “Impostazione dei selettori EQ” a pagina 12.)

- **FULL RANGE** consente al diffusore di funzionare senza filtro passa-alto.
- **WITH SUB** attiva un filtro passa-alto (100 Hz) quando si usa il diffusore con il subwoofer F1. Consigliato quando si usa il subwoofer F1.

LINE OUTPUT:

- L'uscita linea XLR bilanciata fornisce un mix degli ingressi 1 e 2, dopo il controllo del volume degli ingressi. Utilizzabile per collegamento a margherita dei diffusori.

Quadro dei comandi del subwoofer F1

Nota: per un elenco completo degli indicatori LED e dei relativi schemi di illuminazione, vedere “Indicatori LED” a pagina 19.

LINE OUTPUT 1 & 2:
uscite singole che forniscono segnali di uscita linea bilanciati (prima del controllo del volume) che possono essere inviati a diffusori amplificati o subwoofer aggiuntivi.

Nota: quando il selettore LINE OUTPUT EQ è impostato su THRU, il segnale LINE OUTPUT sarà a gamma completa.

LINE INPUT 1 & 2:
ingressi combinati per connettori XLR - jack da ¼" che accettano segnali di livello linea.

POLARITY:

- **NORM** viene usato quando il diffusore F1 Model 812 è montato sulla base fornita.
- **REV** può essere usato per allineare meglio i bassi quando il subwoofer si trova lontano dal diffusore F1 Model 812.



Selettore FRONT LED:

- **POWER** accende il LED a indicare lo stato di accensione.
- **LIMIT** accende il LED a indicare l'attivazione di un limite.
- **OFF** spegne il LED.

POWER/FAULT: indica lo stato di accensione/guasto

- Blu = apparecchio acceso.
- Rosso = condizione di errore.

LIMIT: Ambra = limitazione del sistema.

SIGNAL/CLIP: visualizza lo stato del segnale di ingresso con un colore.

- Verde = segnale di ingresso presente.
- Rosso = distorsione del segnale, segnale di ingresso troppo alto.

VOLUME: consente di regolare il volume del subwoofer. Posizione centrale con fermo pari a 0dB; posizione nominale con F1 Model 812 e subwoofer F1 collegati a un mixer audio. Usare la posizione 0dB per un ingresso del segnale di livello linea.

LINE OUTPUT EQ: (Vedere “Impostazione dei selettori EQ” a pagina 12.)

- **THRU** trasmette il segnale di ingresso all'uscita senza filtrarlo. Consigliato per l'uso con F1 Model 812.
- **HPF** trasmette il segnale di ingresso attraverso un filtro passa-alto (100 Hz). Influisce solo sui segnali LINE OUTPUT.



Connettore di ingresso CA.

POWER: interruttore on/off.

Funzionamento

Sequenza di accensione/spegnimento

Per accendere il sistema, iniziare dalle sorgenti di ingresso e dai mixer audio, quindi accendere il diffusore F1 Model 812 e il subwoofer F1. Per spegnere il sistema, iniziare dal diffusore F1 Model 812 e dal subwoofer F1, quindi spegnere le sorgenti di ingresso e i mixer audio.

Impostazione dei selettori EQ

Le impostazioni raccomandate per i selettori EQ sul diffusore F1 Model 812 e sul subwoofer F1 sono descritte nella tabella seguente.

| Configurazione del sistema | Selettore EQ F1 Model 812 | Selettore LINE OUTPUT EQ subwoofer F1 |
|--|---------------------------|---------------------------------------|
| Diffusore F1 Model 812 senza subwoofer F1 | FULL RANGE | Non applicabile |
| Segnale in ingresso al subwoofer F1, uscita subwoofer F1 al diffusore F1 Model 812 | WITH SUB | THRU |
| Segnale in ingresso al diffusore F1 Model 812, uscita del diffusore F1 Model 812 al subwoofer F1 | FULL RANGE o WITH SUB* | Nessun effetto |

*Fornisce una maggiore estensione dei bassi.

Collegamento delle sorgenti

Prima di collegare una sorgente audio, ruotare il controllo del VOLUME del canale completamente in senso antiorario. I due ingressi indipendenti consentono di usare una combinazione di connettori per microfoni e sorgenti di livello linea.

Nota: è possibile usare solo microfoni dinamici o autoamplificati per INPUT 1.

Configurazione di INPUT 1 con un microfono

1. Ruotare la manopola VOLUME di INPUT 1 completamente in senso antiorario.
2. Impostare SIGNAL INPUT su MIC.
3. Collegare il cavo del microfono al connettore INPUT 1.
4. Regolare il VOLUME sul livello desiderato.



Configurazione di INPUT 1 con una sorgente

1. Ruotare la manopola VOLUME di INPUT 1 completamente in senso antiorario.
2. Impostare il selettore SIGNAL INPUT su LINE LEVEL.
3. Collegare il cavo della sorgente al connettore INPUT 1.
4. Regolare il VOLUME sul livello desiderato.

Configurazione di INPUT 2 con una sorgente

1. Ruotare la manopola VOLUME di INPUT 2 completamente in senso antiorario.
2. Collegare il cavo della sorgente a un connettore INPUT 2.
3. Regolare il VOLUME sul livello desiderato.



Scenari di collegamento

Banda completa, uscita stereo del mixer audio ai diffusori F1 Model 812 L/R

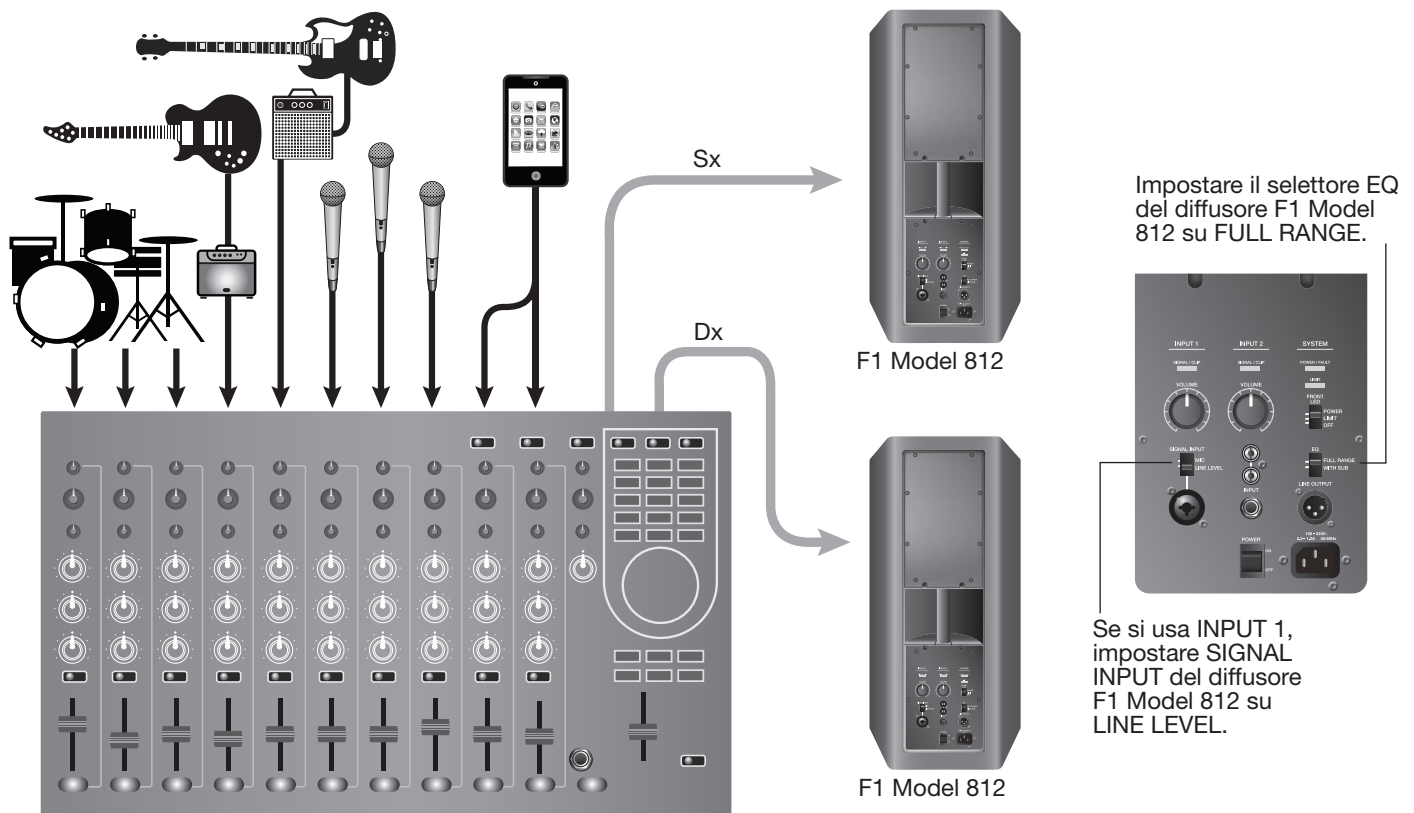

Banda completa con mixer audio, un subwoofer F1 e due diffusori F1 Model 812

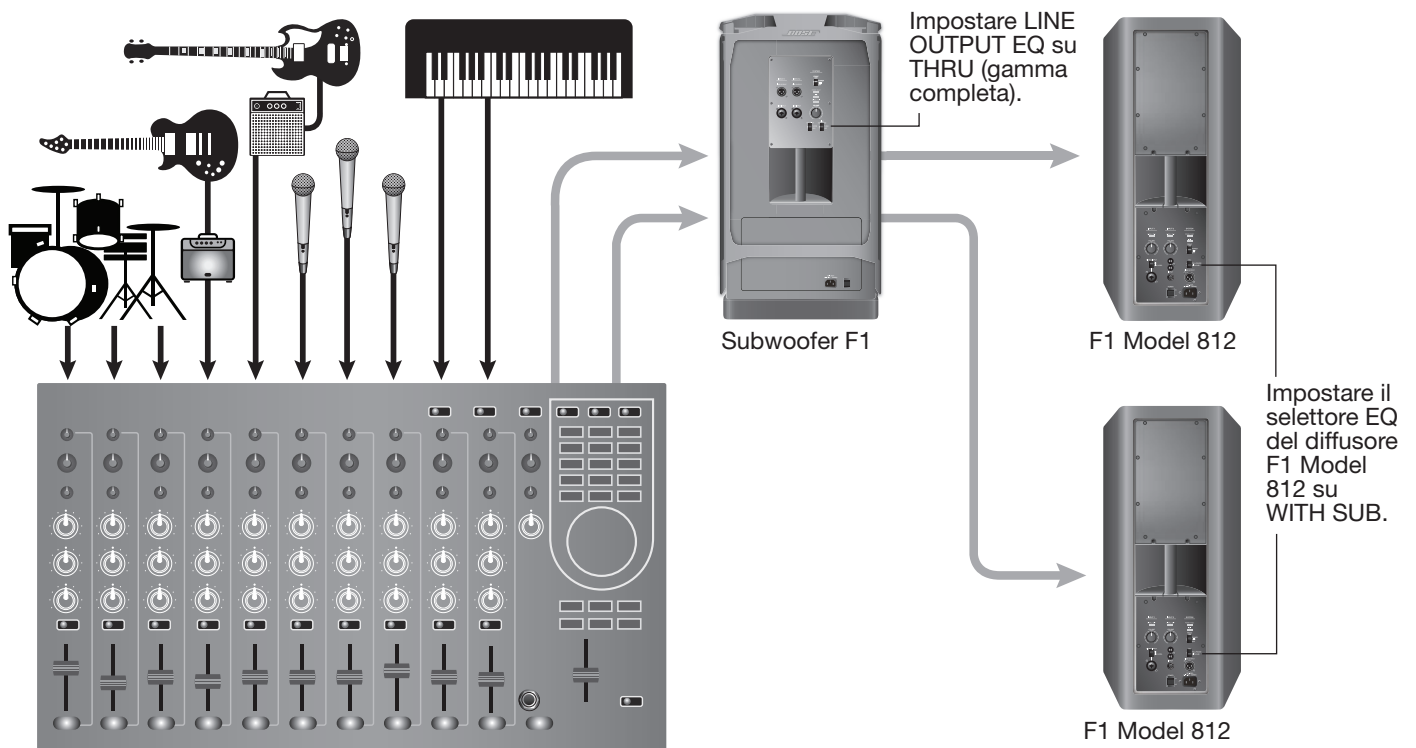

Uscita stereo del mixer audio al subwoofer F1 e ai diffusori F1 Model 812 destro/sinistro

Nota: le impostazioni raccomandate per l'equalizzatore vengono fornite nel capitolo "Impostazione dei selettori EQ" a pagina 12. Tuttavia, per la massima risposta dei bassi, impostare il selettore EQ di entrambi i diffusori F1 Model 812 su FULL RANGE e il selettore EQ del subwoofer F1 su THRU.

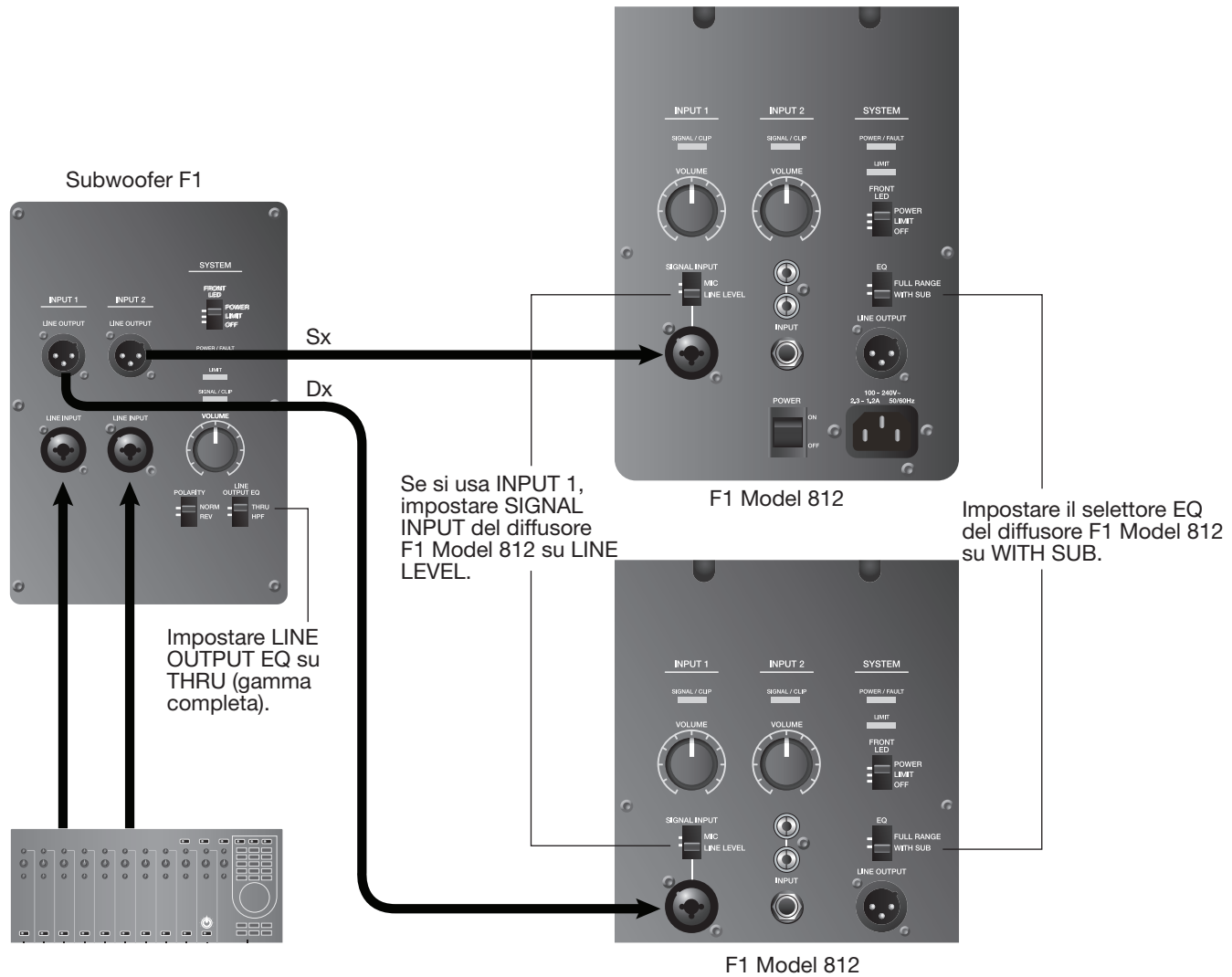

Gamma completa con uscita stereo del mixer audio a due subwoofer F1 e due diffusori F1 Model 812

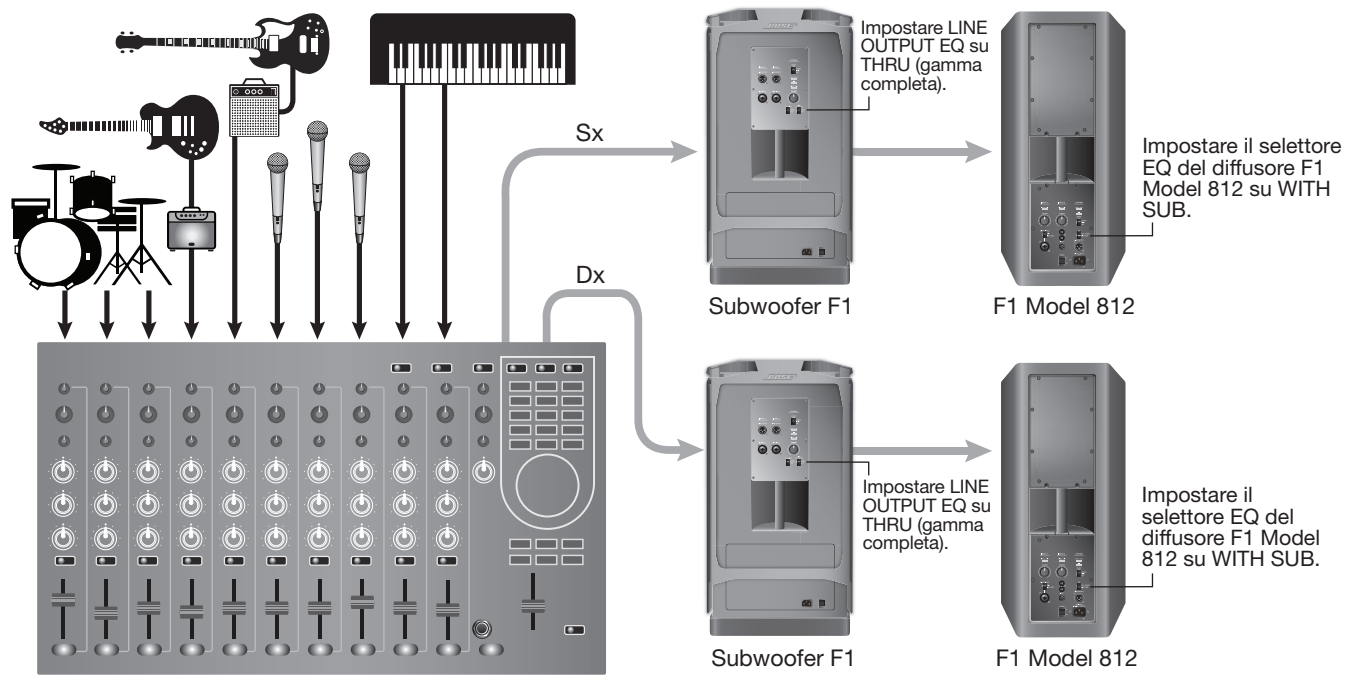

Ingresso stereo a subwoofer F1 e diffusori F1 Model 812 L/R

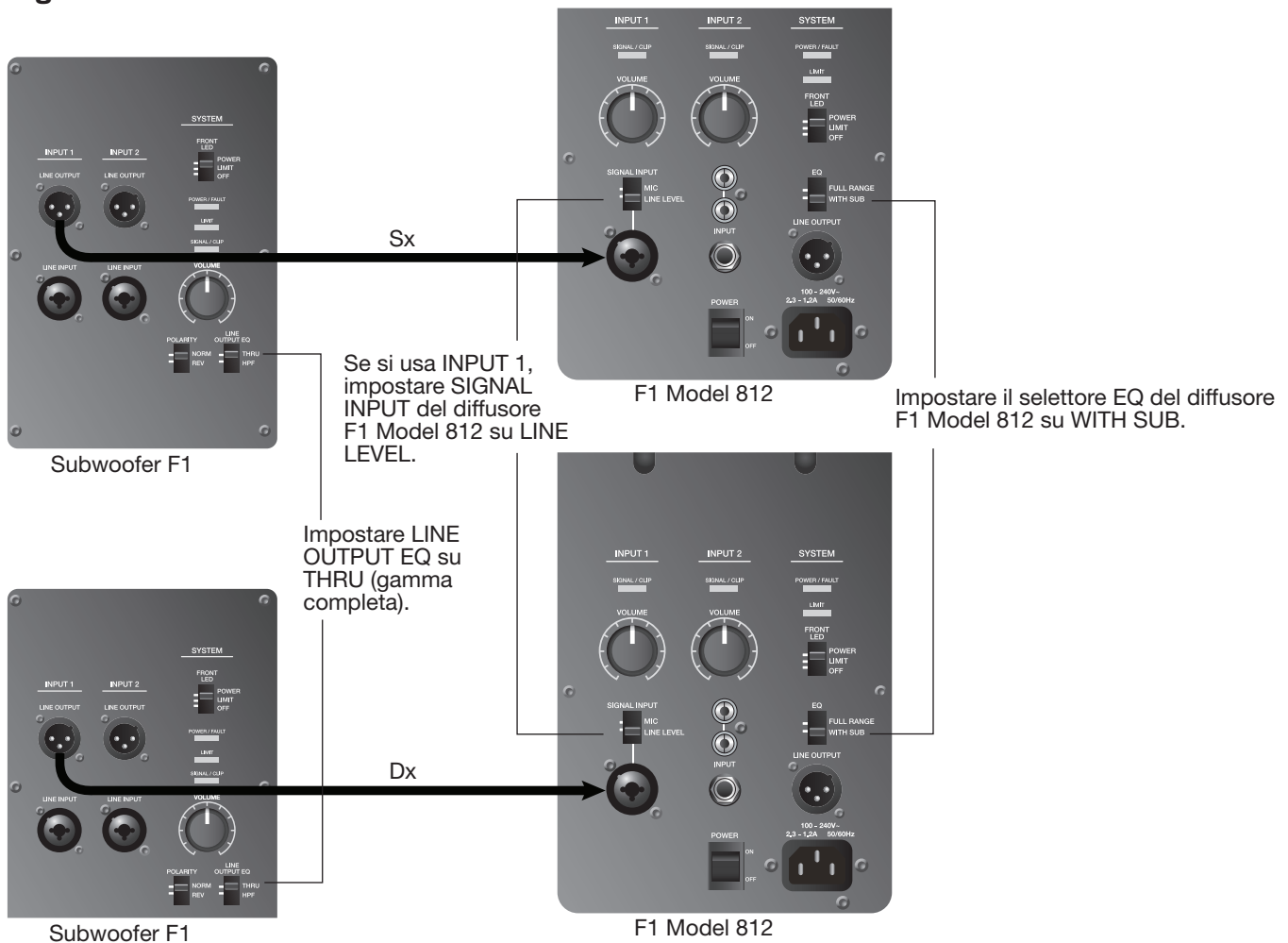

Funzionamento

Mic a INPUT 1 del diffusore F1 Model 812

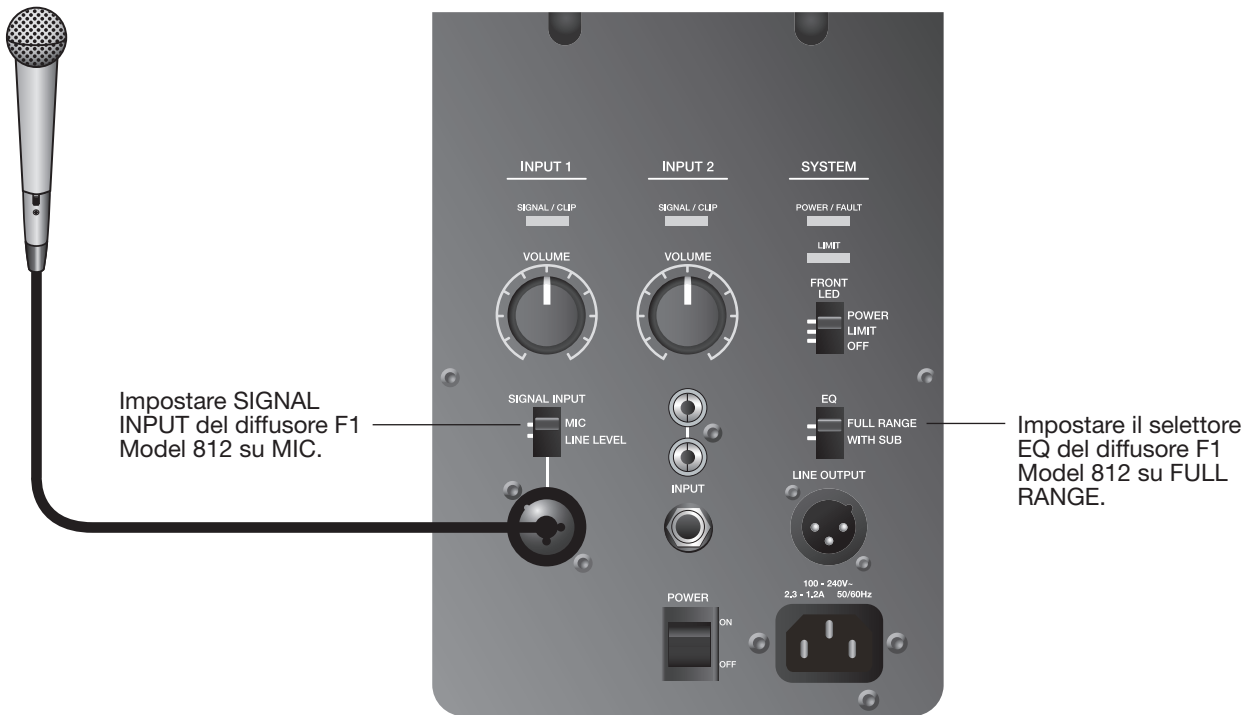

Dispositivo mobile a diffusore F1 Model 812 singolo



Dispositivo mobile a diffusore F1 Model 812 e subwoofer F1

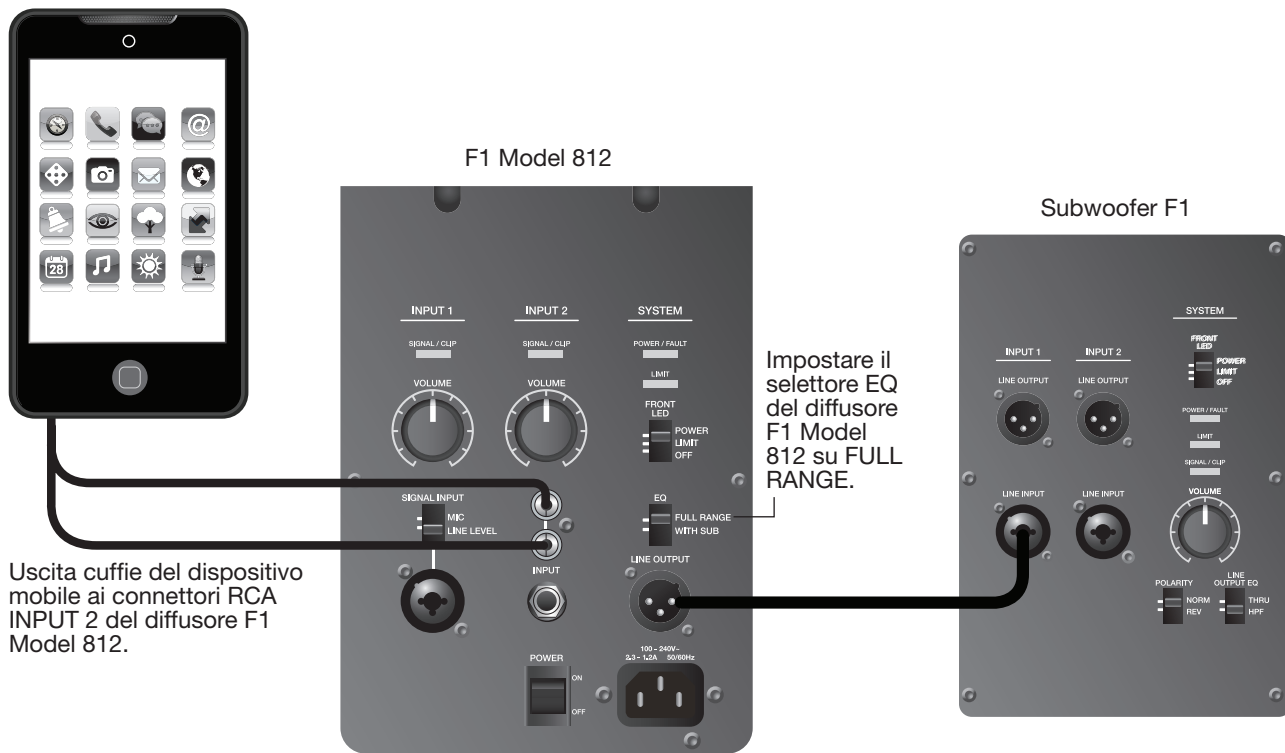

Console per DJ a due subwoofer F1 e due diffusori F1 Model 812

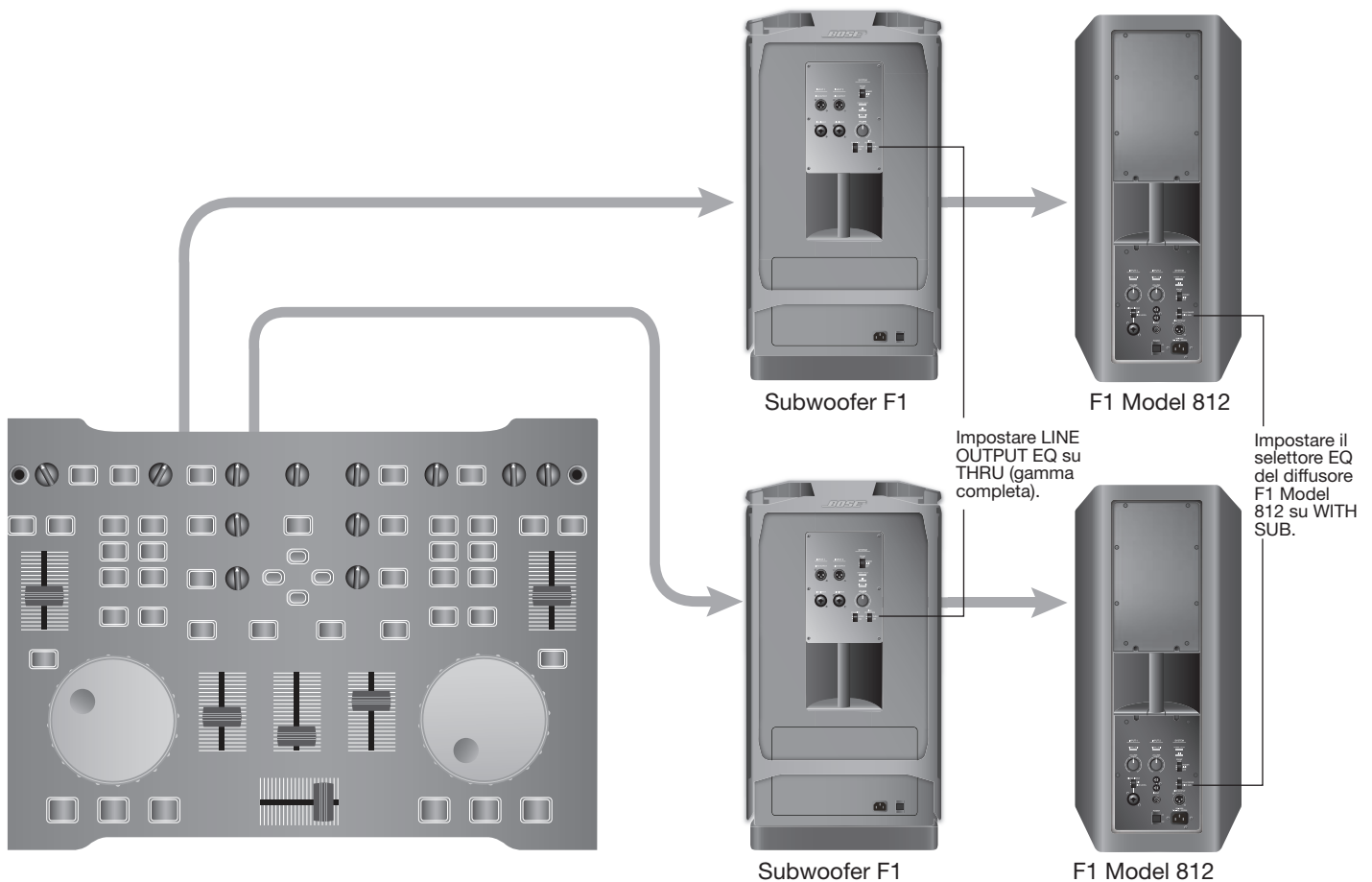

Operazioni di manutenzione

Pulizia

- Utilizzare solo un panno morbido e asciutto per pulire le superfici esterne del prodotto.
- Non utilizzare solventi, prodotti chimici o soluzioni detergenti contenenti alcol, ammoniaca o abrasivi.
- Non utilizzare spray vicino al prodotto ed evitare di versare liquidi nelle aperture.
- Se necessario, la griglia dell'array di diffusori può essere pulita delicatamente con un aspirapolvere.

Richiesta di un intervento di assistenza

Se è necessaria ulteriore assistenza per la risoluzione di problemi, contattare la Bose Professional Sound Division al numero (877) 335-2673 oppure visitare la sezione dell'assistenza sul sito Web all'indirizzo www.Bose.com/livesound.

Risoluzione dei problemi

In caso di problemi durante l'uso del prodotto, provare ad adottare le soluzioni indicate di seguito. Gli strumenti consigliati per la risoluzione dei problemi includono un cavo di alimentazione CA di ricambio e cavi con connettore XLR e jack da 1/4" extra.

| Problema | Soluzione |
|--|--|
| Il diffusore è collegato e acceso ma il LED di alimentazione è spento. | <ul style="list-style-type: none">• Accertarsi che il cavo di alimentazione sia inserito saldamente nel diffusore F1 Model 812 e nella presa di corrente.• Assicurarsi che la presa di corrente sia alimentata. Provare a collegare una lampada o un'altra apparecchiatura alla stessa presa di corrente.• Provare un altro cavo di alimentazione. |
| Il LED di alimentazione è acceso (verde), ma il suono è assente. | <ul style="list-style-type: none">• Assicurarsi che il controllo VOLUME non sia al minimo.• Assicurarsi che il controllo volume sullo strumento non sia al minimo.• Assicurarsi che lo strumento musicale o la sorgente audio siano collegati al connettore di ingresso appropriato.• Se il diffusore F1 Model 812 riceve l'ingresso dal subwoofer F1, accertarsi che il subwoofer sia acceso. |
| Il suono dello strumento musicale o della sorgente audio risulta distorto. | <ul style="list-style-type: none">• Abbassare il volume della sorgente audio collegata.• Se il sistema è collegato a un mixer audio esterno, accertarsi che il guadagno dell'ingresso sul canale di ingresso del mixer audio non venga distorto (clipping).• Ridurre l'uscita del mixer audio. |
| Il microfono è soggetto a feedback. | <ul style="list-style-type: none">• Ridurre il guadagno dell'ingresso sul mixer audio.• Provare a posizionare il microfono in modo che quasi tocchi le labbra.• Provare un altro microfono.• Usare i controlli dei toni del mixer audio per ridurre le frequenze più alte.• Allontanare il diffusore dal microfono.• Se si utilizza un processore di effetti vocali, assicurarsi che il feedback non sia causato anche da questo apparecchio. |
| Risposta scadente dei bassi | <ul style="list-style-type: none">• Se si utilizza il diffusore F1 Model 812 senza il subwoofer F1, accertarsi che il selettore EQ sia impostato su FULL RANGE.• Se si usa il diffusore F1 Model 812 con il subwoofer F1, verificare che il selettore POLARITY sia in modalità NORMAL. Se la distanza tra il subwoofer F1 e il diffusore F1 Model 812 è corretta, impostare il selettore POLARITY su REV può migliorare il suono dei bassi.• Se si usano due subwoofer F1, accertarsi che il selettore POLARITY sia nella stessa posizione su ciascun subwoofer. |

| Problema | Soluzione |
|---------------------------------------|---|
| Rumore eccessivo o ronzio del sistema | <ul style="list-style-type: none"> • Quando si collega un microfono al diffusore F1 Model 812, accertarsi che il selettore SIGNAL INPUT per INPUT 1 sia impostato su MIC. • Accertarsi che tutti i collegamenti del sistema siano saldi. Le linee non collegate completamente possono dare origine a rumore. • Se si usa un mixer audio, una sorgente esterna o si sta ricevendo un ingresso dal subwoofer F1, accertarsi che il selettore SIGNAL INPUT per INPUT 1 sul diffusore F1 Model 812 sia impostato su LINE. • Per risultati ottimali, usare collegamenti bilanciati (XLR) sugli ingressi del sistema. • Mantenere tutti i cavi su cui viaggiano i segnali lontani dai cavi di alimentazione CA. • I varialuce possono generare ronzii nei sistemi di diffusori. Per evitare questo problema, collegare il sistema a un circuito che non controlla luci o gruppi varialuce. • Collegare i componenti del sistema audio a prese di corrente con massa comune. • Controllare i cavi sugli ingressi del mixer audio silenziando i canali. Se il ronzio cessa, sostituire il cavo corrispondente al canale silenziato del mixer audio. |

Indicatori LED

La tabella seguente descrive gli schemi di illuminazione dei LED sul diffusore F1 Model 812 e sul subwoofer F1.

| Tipo | Posizione | Colore | Schema di illuminazione | Segnalazione | Azione richiesta |
|-------------------------------|---------------------|------------------|---------------------------|--|---|
| LED anteriore (alimentazione) | Griglia anteriore | Blu | Acceso fisso | Il diffusore è acceso | Nessuna |
| | | Blu | Lampeggiante | Limitatore attivo, protezione amplificatore attivata | Ridurre il volume o il livello di ingresso della sorgente |
| SIGNAL/CLIP | INPUT 1/2 | Verde (nominale) | Lampeggiante/fisso | Segnale di ingresso presente | Regolare sul livello desiderato |
| | | Rosso | Lampeggiante/fisso | Segnale di ingresso troppo alto | Ridurre il volume o il livello di ingresso della sorgente |
| POWER/FAULT | Pannello posteriore | Blu | Acceso fisso | Il diffusore è acceso | Nessuna |
| | | Rosso | Acceso fisso | Spegnimento termico dell'amplificatore attivo | Spegnere il diffusore |
| LIMIT | Pannello posteriore | Ambra | Lampeggiante/acceso fisso | Limitatore attivo, protezione amplificatore attivata | Ridurre il volume o il livello di ingresso della sorgente |

Garanzia limitata e registrazione

Questo prodotto è coperto da una garanzia limitata. Visitare il sito Web all'indirizzo **pro.Bose.com** per i dettagli sulla garanzia.

Registrare il prodotto online all'indirizzo www.Bose.com/register o chiamare il numero (877) 335-2673. La mancata registrazione non inciderà in alcun modo sui diritti previsti dalla garanzia.

Accessori

Per questi prodotti è disponibile una varietà di staffe a parete/a soffitto, borse e coperture. Contattare Bose per eventuali ordini. Fare riferimento alle informazioni di contatto riportate sulla retrocopertina di questo manuale.

Informazioni tecniche

Caratteristiche fisiche

| | Dimensioni | Peso |
|------------------------|---|--------------------|
| Diffusore F1 Model 812 | 665 mm A x 334 mm L x 373 mm P (26,1" A x 13,1" L x 14,6" P) | 20,18 kg (44,5 lb) |
| Subwoofer F1 | 688 mm A x 410 mm L x 449 mm P (27,0" A x 16,1" L x 17,6" P) | 24,95 kg (55,0 lb) |
| Sistema F1 | 1868 mm A x 410 mm L x 449 mm P (73,5" A x 16,1" L x 17,6" P) | 45,13 kg (99,5 lb) |

Parti elettriche

| | Potenza nominale CA | Corrente di picco |
|------------------------|----------------------------------|--|
| Diffusore F1 Model 812 | 100-240V \sim 2,3-1,2A 50/60Hz | 120 V RMS: 6,3A RMS 230 V RMS: 4,6A RMS |
| Subwoofer F1 | 100-240V \sim 2,3-1,2A 50/60Hz | 120 V RMS: 6,3A RMS 230 V RMS: 4,6A RMS |

Riferimento dei cablaggi dei connettori di ingresso/uscita

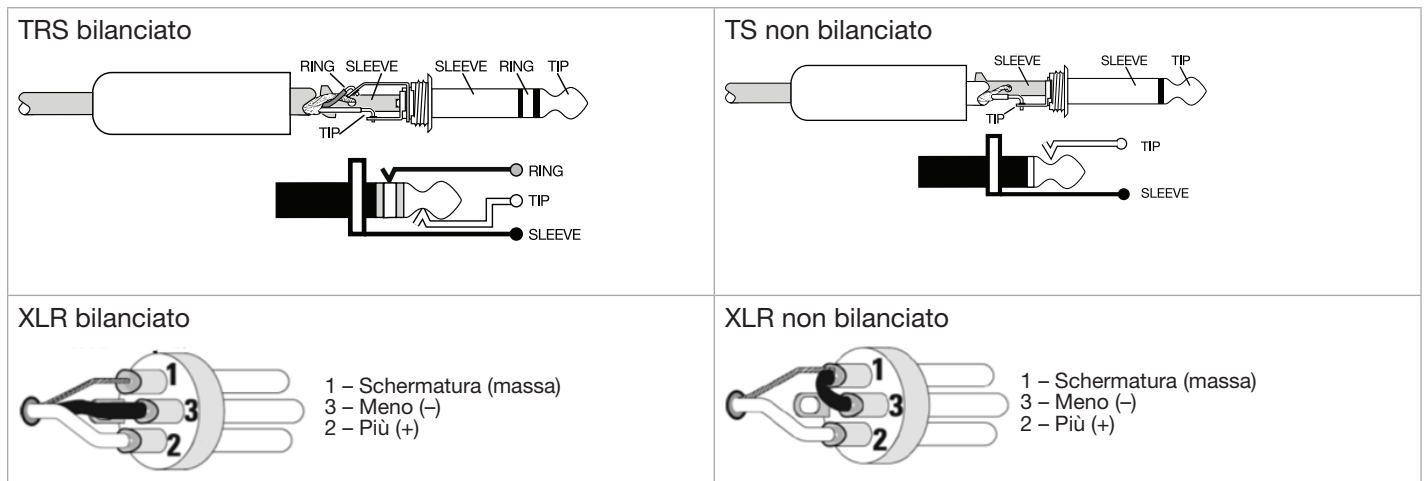



Belangrijke veiligheidsinstructies

Lees deze gebruikershandleiding zorgvuldig door en bewaar hem voor toekomstig gebruik.

WAARSCHUWINGEN:

- Stel het apparaat niet bloot aan regen of vocht, om het risico van brand of elektrische schokken te verlagen.
- Dit apparaat mag niet worden blootgesteld aan druipende of spatende vloeistoffen, en voorwerpen met vloeistoffen, zoals vazen, mogen niet op of in de nabijheid van het apparaat worden geplaatst. Pas net als bij andere elektronische producten op dat u geen vloeistoffen in het systeem morst. Vloeistoffen kunnen leiden tot defecten en/of brandgevaar.
- Plaats geen voorwerpen met open vuur, zoals brandende kaarsen, op of bij het apparaat.



Het symbool met een bliksemschicht en pijl in een gelijkzijdige driehoek is bedoeld om de gebruiker te waarschuwen voor de aanwezigheid van gevaarlijke niet-geïsoleerde spanning in het systeem die hoog genoeg kan zijn om een risico van elektrische schokken te vormen.



Het uitroepteken in een gelijkzijdige driehoek dat is afgebeeld op het systeem is bedoeld om de gebruiker attent te maken op belangrijke bedienings- en onderhoudsaanwijzingen in deze gebruikershandleiding.



Dit product bevat magnetisch materiaal. Neem contact op met uw arts als u vragen hebt over de invloed die dit kan hebben op de werking van uw geïmplanteerde medische hulpmiddel.



Bevat kleine onderdelen die verstikkingsgevaar kunnen vormen. Niet geschikt voor kinderen jonger dan 3 jaar.

WAARSCHUWINGEN:

- Dit product moet worden aangesloten op een geaard stopcontact.
- Er mogen geen wijzigingen aan het product worden aangebracht door onbevoegden. Dergelijke wijzigingen kunnen de veiligheid, de naleving van voorschriften en de werking van het systeem in gevaar brengen en kunnen ertoe leiden dat de garantie vervalt.

Opmerkingen:

- Wanneer de stekker of aansluiting van een apparaat als stroomonderbreker wordt gebruikt, dient deze stroomonderbreker steeds goed bereikbaar te zijn.
- Het product mag alleen binnen worden gebruikt. Het is niet ontworpen of getest voor gebruik buiten, in recreatievoertuigen of op boten.



Dit product voldoet aan alle vereisten van de van toepassing zijnde EU-richtlijnen. De volledige conformiteitsverklaring kunt u vinden op www.Bose.com/compliance.



Dit symbool betekent dat het product niet mag worden weggegooid als huishoudelijk afval en naar een geschikt inzamelpunt voor recycling moet worden gebracht. Het op de juiste wijze afvoeren en recyclen helpt natuurlijke hulpbronnen, de menselijke gezondheid en het milieu te beschermen. Voor meer informatie over het afvoeren en recyclen van dit product neemt u contact op met de gemeente waar u woont, de afvalverwerkingsdienst of de winkel waar u dit product hebt gekocht.

OPMERKING: Dit apparaat is getest en voldoet aan de limieten voor een digitaal apparaat van de klasse A, volgens deel 15 van de FCC-voorschriften. Deze limieten zijn bedoeld om redelijke bescherming te bieden tegen schadelijke storing bij installatie in een handelsomgeving. Dit apparaat genereert en gebruikt radiofrequente energie en kan deze uitzenden en het kan, als het niet wordt geïnstalleerd en gebruikt volgens de instructies, schadelijke storing veroorzaken aan radiocommunicatie. Gebruik van dit apparaat in een woonwijk kan schadelijke storing veroorzaken. In dit geval moet de gebruiker de storing op eigen kosten verhelpen.

Dit digitale apparaat van klasse A voldoet aan de Canadese ICES-003.

Veranderingen of aanpassingen die niet uitdrukkelijk zijn goedgekeurd door Bose Corporation kunnen leiden tot het vervallen van de bevoegdheid van de gebruiker om dit apparaat te gebruiken.

1. Lees deze instructies door.
2. Bewaar deze instructies.
3. Neem alle waarschuwingen in acht.
4. Volg alle instructies.
5. Gebruik dit apparaat niet in de buurt van water.
6. Alleen met een droge doek reinigen.
7. Zorg dat u de ventilatieopeningen niet blokkeert. Installeer het apparaat volgens de instructies van de fabrikant.
8. Installeer het apparaat niet in de buurt van warmtebronnen, zoals radiatoren, warmteroosters, kachels of andere apparaten (waaronder versterkers) die warmte produceren.
9. Schakel de functie van de gepolariseerde of geaarde stekker niet uit. Een gepolariseerde stekker heeft twee poten, waarvan de ene breder is dan de andere. Een geaarde stekker heeft twee poten en een derde poot voor de aarding. De bredere poot of de derde poot is bedoeld voor uw veiligheid. Als de bijgeleverde stekker niet in het stopcontact past, neemt u contact op met een elektricien om het verouderde stopcontact te vervangen.
10. Zorg dat er niet op het netsnoer wordt gestaan of gelopen en dat het niet wordt afgeknelnd, met name bij de stekkers en stopcontacten en het punt waar deze uit het apparaat komen.
11. Gebruik uitsluitend aansluitstukken/accessoires die door de fabrikant worden gespecificeerd.
12. Gebruik het apparaat uitsluitend in combinatie met het verrijdbare plateau, het statief, de beugel of de tafel die door de fabrikant worden vermeld of samen met het apparaat worden verkocht. Als u een verrijdbaar plateau gebruikt, moet u het apparaat en het plateau voorzichtig verplaatsen zodat deze niet omvallen en letsel veroorzaken.
13. Haal de stekker van dit apparaat uit het stopcontact bij onweer of als het langere tijd niet wordt gebruikt.
14. Laat alle reparaties en onderhoud over aan bevoegde servicemedewerkers. Reparatie is vereist als het apparaat is beschadigd, zoals wanneer het snoer of de stekker van de voeding is beschadigd, wanneer er vloeistof in het apparaat is terechtgekomen of voorwerpen in het apparaat zijn gevallen, wanneer het apparaat is blootgesteld aan regen of vocht, niet normaal werkt of is gevallen.



Alleen voor Japan:

Zorg voor aarding voordat u de stekker in het stopcontact steekt.

Voor Finland, Noorwegen en Zweden:

- In het Fins: "Laitte on liitettävä suojamaadoituskoskettimilla varustettuun pistorasiaan"
- In het Noors: "Apparatet må tilkoples jordet stikkontakt"
- In het Zweeds: "Apparaten skall anslutas till jordat uttag"

Alleen voor China:

WAARSCHUWING: Alleen geschikt voor gebruik tot op een maximale hoogte van 2000 m.

Vul het volgende in en bewaar deze informatie voor uw administratie

Noteer nu de serienummers van uw product. De serienummers kunt u vinden op het achterpaneel. U kunt uw product online registreren op www.Bose.com/register of door te bellen naar 877 335 2673. Als u dit nalaat, is dit niet van invloed op uw garantierechten.

F1 Model 812 luidspreker _____

F1 subwoofer _____

Inleiding

| | |
|---|---|
| Productbeschrijving..... | 4 |
| Functies en voordelen | 4 |
| Inhoud van de doos..... | 4 |
| F1 Model 812 flexible array luidspreker | 5 |
| F1 subwoofer | 5 |
| De flexibele array gebruiken..... | 6 |
| De array aanpassen | 6 |
| Vier dekkingspatronen | 6 |
| Toepassingen..... | 7 |

Het systeem installeren

| | |
|--|---|
| De F1 Model 812 met de F1 subwoofer gebruiken..... | 8 |
| De F1 Model 812 op een driehoet gebruiken | 9 |

Gebruik

| | |
|--|----|
| Bedieningspaneel van de F1 Model 812..... | 10 |
| Bedieningspaneel van de F1 subwoofer | 11 |
| Aan/uit-volgorde..... | 12 |
| EQ-schakelaars instellen..... | 12 |
| Bronnen aansluiten..... | 12 |
| INPUT 1 instellen voor een microfoon | 12 |
| INPUT 1 instellen voor een bron | 12 |
| INPUT 2 instellen voor een bron | 12 |
| Aansluitscenario's | 13 |
| Volledige band met stereo-uitvoer voor mengpaneel naar linker/rechter F1 Model 812 luidspreakers | 13 |
| Volledige band met mengpaneel, één F1 subwoofer en twee F1 Model 812 luidspreakers | 13 |
| Stereo-uitvoer voor mengpaneel naar F1 subwoofer en linker/rechter F1 Model 812 luidspreakers | 14 |
| Volledige band met stereo-uitvoer voor mengpaneel naar twee F1 subwoofers en twee F1 Model 812 luidspreakers | 15 |
| Stereo-invoer naar linker/rechter F1 subwoofers en F1 Model 812 luidspreakers..... | 15 |
| Microfoon naar F1 Model 812 luidspreaker INPUT 1 | 16 |
| Mobiël apparaat naar één F1 Model 812 luidspreaker | 16 |
| Mobiël apparaat naar F1 Model 812 luidspreaker en F1 subwoofer..... | 17 |
| Dj-console naar twee F1 subwoofers en twee F1 Model 812 luidspreakers..... | 17 |

Reiniging en onderhoud

| | |
|---|----|
| Uw product onderhouden | 18 |
| Schoonmaken | 18 |
| Service | 18 |
| Problemen oplossen..... | 18 |
| Led-lampjes..... | 19 |
| Beperkte garantie en registratie | 19 |
| Accessoires | 19 |
| Technische informatie..... | 20 |
| Fysiek | 20 |
| Elektrisch | 20 |
| Bedradingsreferentie ingangs-/uitgangsaansluiting | 20 |

Inleiding

Productbeschrijving

De Bose® F1 Model 812 flexible array loudspeaker is de eerste draagbare actieve luidspreker waarmee u het verticale dekkingspatroon kunt aanpassen. Duw of trek de array in positie om het gewenste dekkingspatroon te creëren: 'Recht', 'C', 'J' of 'Omgekeerde J'. Nadat het systeem is geïnstalleerd, past het automatisch de EQ aan voor elk dekkingspatroon, om zo de optimale toonbalans te behouden. Dus of u nu op de vloer, op een podium of voor een tribune optreedt, met deze PA hebt u altijd optimaal geluid.

Het systeem heeft een array van acht krachtige drivers voor de hoge en middentonen, een 12-inch subwoofer en een lager crossover-punt. Het levert hoge SPL-prestaties, maar behoudt een vocale en mid-range helderheid die aanzienlijk beter is dan bij conventionele luidsprekers.

De Bose® F1 subwoofer levert het vermogen van grotere basmodules in een compacter ontwerp. Dit zorgt niet alleen voor een betere basrespons, maar maakt het systeem ook eenvoudiger te vervoeren. Doordat het luidsprekerstatief in de behuizing van de subwoofer is geïntegreerd, hebt u dit altijd bij de hand, waardoor installatie snel en eenvoudig is. De kabels kunnen netjes worden weggewerkt in de kabelgeleiders.

De luidspreker en de subwoofer hebben elk 1000 watt vermogen, wat betekent dat u vrijwel elke ruimte met geluid kunt vullen.

Bovendien is het systeem nu nog gemakkelijker te vervoeren. De luidspreker en subwoofer zijn gemaakt van licht en stevig materiaal. Ook de strategisch geplaatste handgrepen komen handig van pas wanneer u het systeem moet vervoeren.







De F1 Model 812 loudspeaker maakt het voor het eerst mogelijk om het geluid te richten naar de plek die u wilt bereiken. Dus waar u ook optreedt, u kunt altijd terugvallen op uw PA-systeem.

Functies en voordelen

- Met de flexibele array met acht luidsprekers van de F1 Model 812 kunt u kiezen uit vier dekkingspatronen om het geluid naar het publiek te richten voor optimale helderheid in de hele zaal.
- De verticale richting van de luidsprekerarray met acht drivers zorgt voor een brede, consistente geluidsdekking, die resulteert in betere helderheid en toonbalans voor spraak, muziek en instrumenten.
- De F1 subwoofer bevat een uniek ingebouwd luidsprekerstatief voor de F1 Model 812, waardoor u geen conventioneel statief hoeft te gebruiken.
- Dit unieke systeem heeft een aantrekkelijk ontwerp met een robuuste, maar professionele uitstraling.
- Het bi-amp ontwerp voorziet in krachtige, lichte versterkers die gedurende lange tijd consistent vermogen bieden met een uitgebreid dynamisch bereik en lagere bedrijfstemperaturen.

Inhoud van de doos

Elke luidspreker is afzonderlijk verpakt met de onderstaande items.

| F1 Model 812 flexible array loudspeaker | F1 subwoofer |
|---|---|
|   <p data-bbox="418 1556 526 1577">Netsnoer*</p>  <p data-bbox="418 1820 659 1841">Gebruikershandleiding</p> <p data-bbox="115 1856 402 1877">F1 Model 812 loudspeaker</p> |   <p data-bbox="1175 1547 1282 1568">Netsnoer*</p>  <p data-bbox="1175 1812 1416 1833">Gebruikershandleiding</p> <p data-bbox="813 1856 1206 1877">F1 subwoofer met ingebouwd statief</p> |

*Er wordt een voedingskabel voor uw regio meegeleverd.

F1 Model 812 flexible array luidspreker

Opmerking: De F1 Model 812 is voorzien van inzetstukken met M8-schroefdraad voor het bevestigen van accessoirebeugels.

WAARSCHUWING: Alleen professionele installateurs met kennis van het juiste gereedschap en veilige montagetechnieken mogen luidsprekers hoog ophangen.

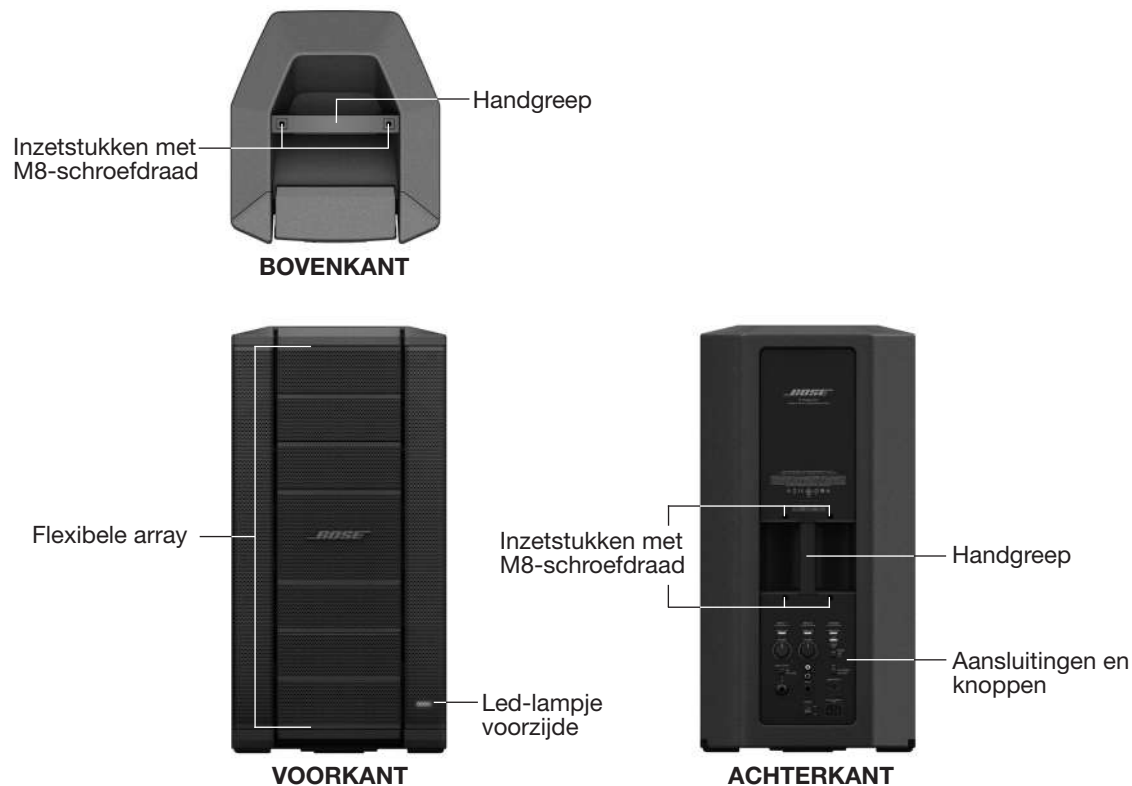

F1 subwoofer

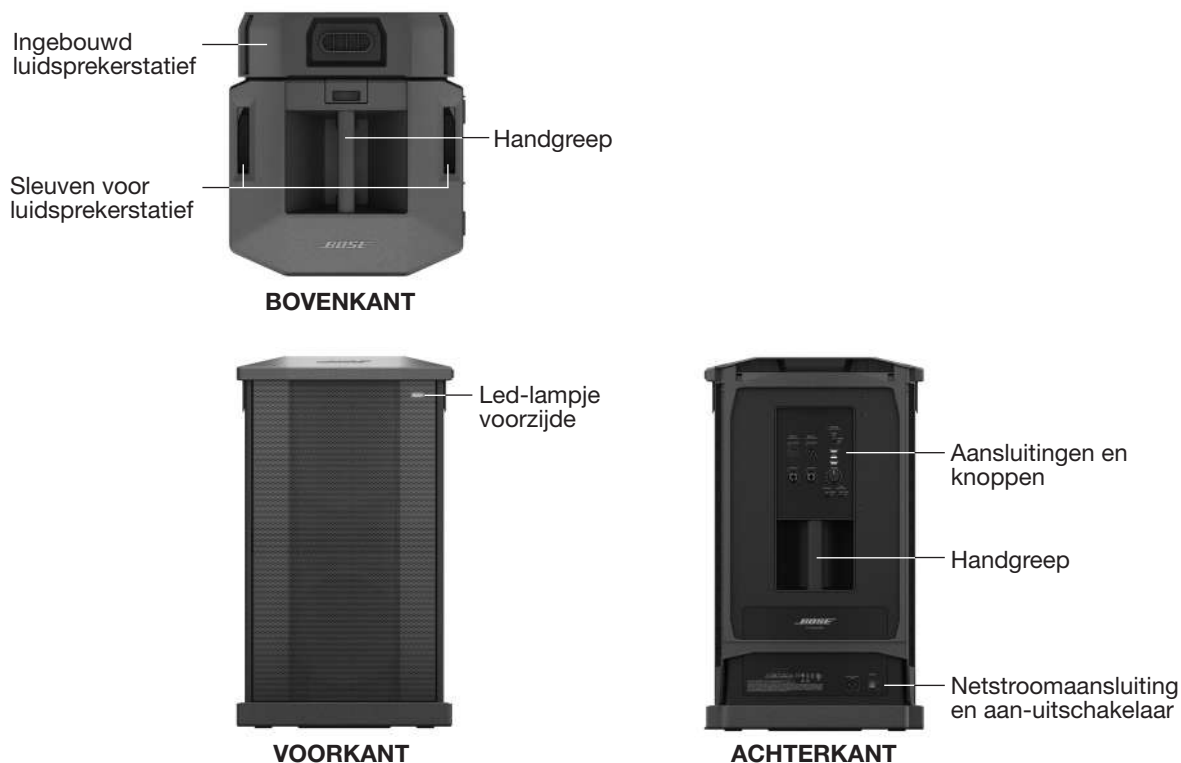

Inleiding

De flexibele array gebruiken

U kunt het dekkingspatroon aanpassen door de positie van de bovenste en onderste array te wijzigen. De arraypositie wordt op zijn plaats gehouden door magneten die interne sensors triggeren die op hun beurt de EQ aanpassen aan de vorm van de array.

De array aanpassen

De array naar binnen duwen



De array naar buiten trekken



Vier dekkingspatronen

Recht patroon

Trek de bovenste en onderste array naar buiten

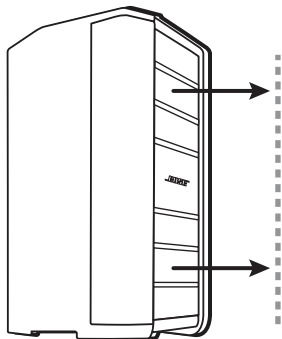

J-patroon

Trek de bovenste array naar buiten en duw de onderste array naar binnen.

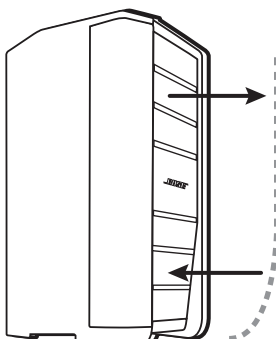

Omgekeerde-J-patroon

Duw de bovenste array naar binnen en trek de onderste array naar buiten.

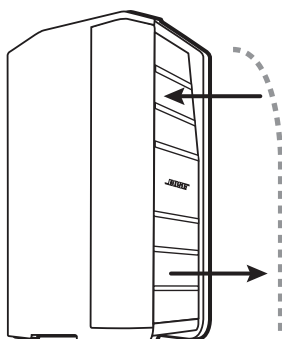

C-patroon

Duw de bovenste en onderste array naar binnen.

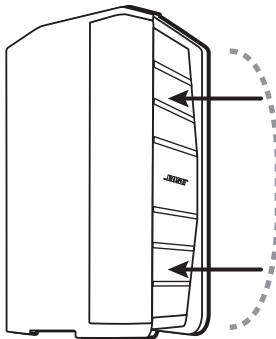

Toepassingen

Recht patroon

Gebruik het rechte patroon voor een staand publiek, waarbij de oren van de aanwezigen zich op ongeveer dezelfde hoogte als de luidspreker bevinden.

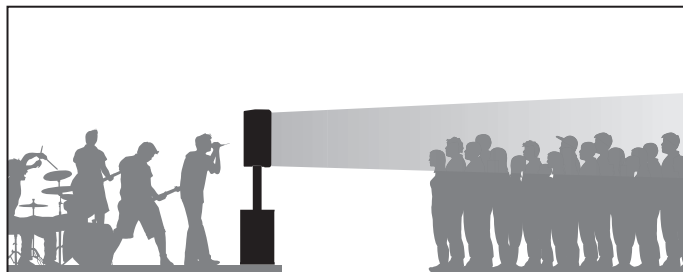
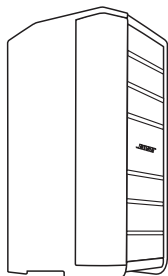

Omgekeerde-J-patroon

Het omgekeerde-J-patroon is geschikt voor een zittend publiek, waarbij de oren van de aanwezigen zich op ongeveer dezelfde hoogte als of hoger dan de bovenkant van de luidspreker bevinden.

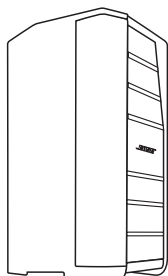

J-patroon

Het J-patroon is geschikt voor opstellingen waarbij de luidspreker op een podium staat en het publiek lager staat of zit.

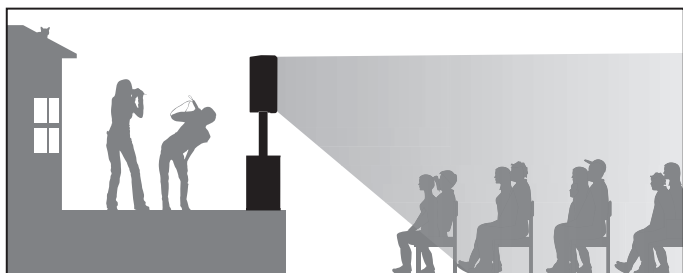
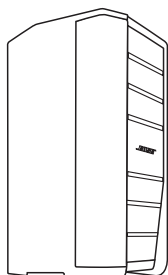

C-patroon

Gebruik het C-patroon voor tribunes in een zaal, waarbij de eerste rij stoelen op hetzelfde oppervlak staat als de luidspreker.

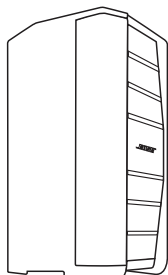

Het systeem installeren

De F1 Model 812 met de F1 subwoofer gebruiken

Het ingebouwde luidsprekerstatief bevindt zich in de achterkant van de subwoofer. Het installeren van de F1 Model 812 luidspreker met de F1 subwoofer is eenvoudig:

1. Haal het ingebouwde luidsprekerstatief van de achterkant van de F1 subwoofer en plaats het in de sleuven voor het statief.



2. Plaats de F1 Model 812 luidspreker op het statief.



3. Sluit de audiokabels aan. Voer de kabels van de F1 Model 812 door de kabelgeleiders in het luidsprekerstatief om deze netjes weg te werken.

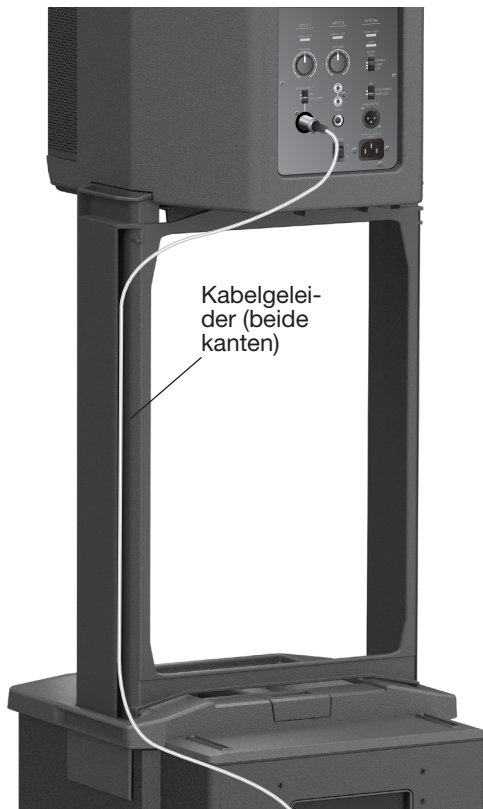

De F1 Model 812 op een driehoet gebruiken

De onderzijde van de F1 Model 812 luidspreker is voorzien van een uitsparing om de luidspreker op een luidsprekerstatief te monteren. In de uitsparing past een standaardstatief van 35 mm.

WAARSCHUWING: Gebruik de F1 Model 812 luidspreker niet in combinatie met een instabiel statief. De luidspreker is uitsluitend ontworpen voor gebruik op een statief van 35 mm. De driehoet moet een luidspreker met een minimaal gewicht van 20,2 kg en een totale afmeting van 665 x 334 x 373 mm (h x b x d) kunnen dragen. Als u een driehoet gebruikt die niet is ontworpen voor een luidspreker met het gewicht en de afmetingen van de F1 Model 812 luidspreker, kan dit leiden tot gevaarlijke situaties met mogelijk letsel tot gevolg.

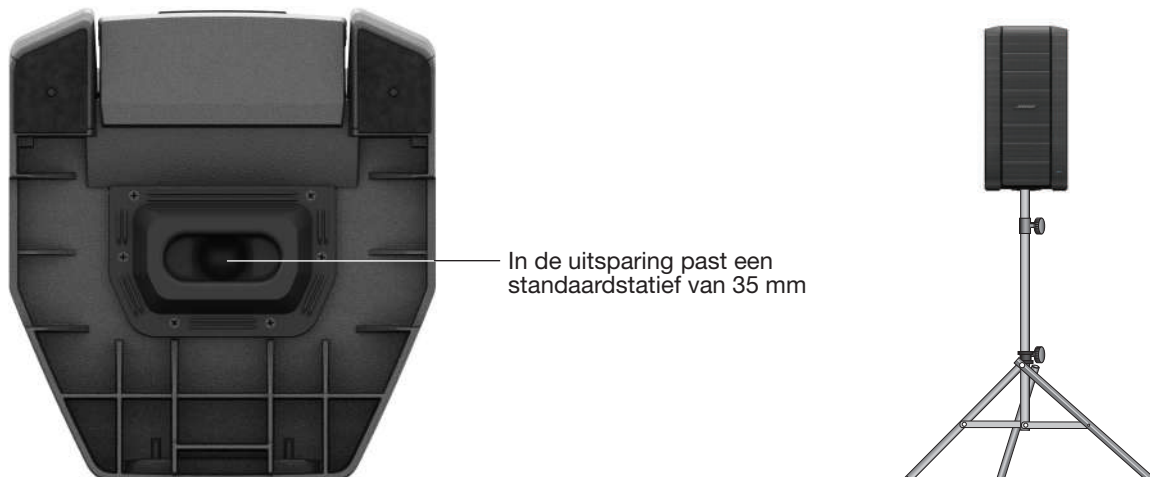

Bedieningspaneel van de F1 Model 812

Opmerking: Voor een compleet overzicht van de aanwezige led-lampjes en hun werking, zie "Led-lampjes" op pagina 19 .

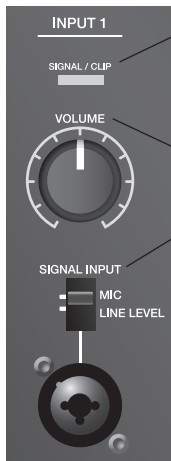
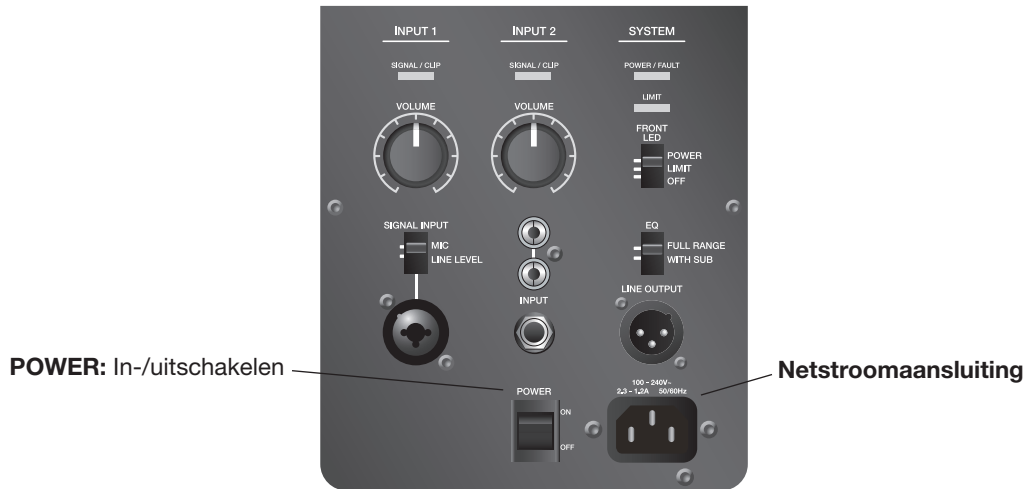

SIGNAL/CLIP: toont de status van het ingangssignaal in kleur.

- Groen = signaal aanwezig.
- Rood = signaalclipping, ingangssignaal te hoog

VOLUME: Past het kanaalvolume aan.

SIGNAL INPUT: keuzeschakelaar waarmee de invoergevoeligheid voor het invoertype kan worden ingesteld. De comboaansluiting is geschikt voor een XLR-microfoon of een 1/4" telefoonaansluiting (TRS-gebalanceerde of TS-ongebalanceerde kabels).

- **MIC** selecteert de gevoeligheid voor de microfooningangen (alleen dynamische microfoons of microfoons met eigen stroomvoorziening). Gebruik dit alleen wanneer een microfoon rechtstreeks is aangesloten op de ingang.

- **LINE** selecteert gevoeligheid voor lijningangen, bijvoorbeeld van een mengpaneel of dj-controller.



SIGNAL/CLIP: toont de status van het ingangssignaal in kleur.

- Groen = signaal aanwezig.
- Rood = signaalclipping, ingangssignaal te hoog.

VOLUME: Past het kanaalvolume aan.

RCA-aansluitingen: Analoge stereo-ingangen voor audiobronnen zoals dj-controllers en andere lijningangsbronnen. Links en rechts worden samengevoegd om een monoaudio-uitvoer en monosignaal naar LINE OUTPUT (XLR) te produceren.

- Links (wit)
- Rechts (rood)

1/4" telefoonaansluiting: Verschafft een analoge ingang voor gitaren en andere instrumenten. Geschikt voor gebalanceerde TRS-kabels of ongebalanceerde TS-kabels.

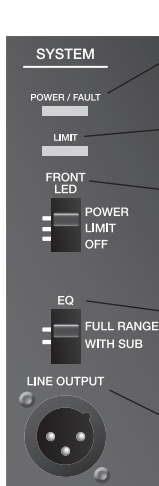

POWER/FAULT:

- Blauw = ingeschakeld.
- Rood = storing.

LIMIT:

- Oranje = systeem begrenst (beveiligingsmodus).

FRONT LED:

- **POWER:** het led-lampje op de voorzijde geeft de aan-uitstatus aan.
- **LIMIT:** het led-lampje op de voorzijde geeft het activeren van de begrenzfunctie aan.
- **OFF:** het led-lampje op de voorzijde is uitgeschakeld.

EQ: (Zie 'EQ-schakelaars instellen' op pagina 12.)

- **FULL RANGE:** de luidspreker functioneert zonder high-pass filtering.
- **WITH SUB:** activeert een high-pass filter (100 Hz) wanneer u de luidspreker samen met de F1 subwoofer gebruikt. Aanbevolen bij gebruik samen met de F1 subwoofer.

LINE OUTPUT:

- Gebalanceerde XLR-lijnuitgang voorziet in een combinatie van ingang 1 en 2 en post-ingangsvolumeregeling. Kan worden gebruikt om luidsprekers door te lussen.

Bedieningspaneel van de F1 subwoofer

Opmerking: Voor een compleet overzicht van de aanwezige led-lampjes en hun werking, zie “Led-lampjes” op pagina 19 .

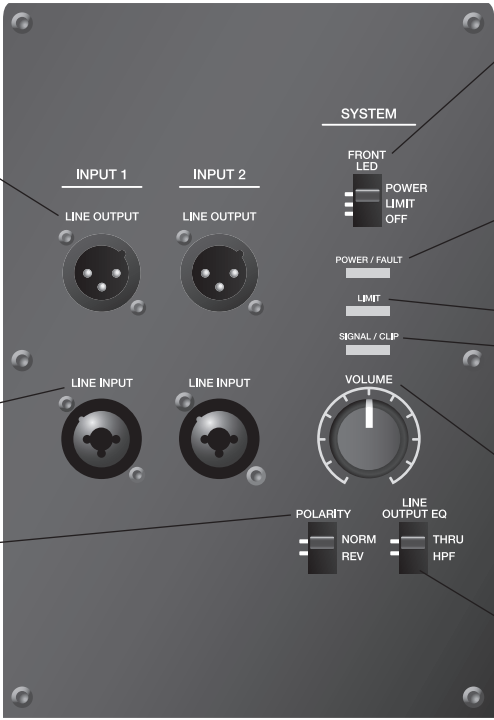

LINE OUTPUT 1 EN 2:
Individuele uitgangen die gebalanceerde lijnuitgangssignalen (volumeregeling vooraf) produceren die kunnen worden verzonden naar luidsprekers met eigen stroomvoorziening of extra subwoofers.

Opmerking: wanneer de LINE OUTPUT EQ-schakelaar wordt ingesteld op THRU, dekt het LINE OUTPUT-signaal het volledige bereik ('full range').

LINE INPUT 1 EN 2:
Combinatie XLR – ¼" telefoon-aansluiting die geschikt is voor lijningangssignalen.

POLARITY:

- **NORM** wordt gebruikt wanneer de F1 Model 812 luidspreker op het meegeleverde statief wordt gemonteerd.
- **REV** kan worden gebruikt om de bas beter af te stemmen wanneer de subwoofer zich op grotere afstand van de F1 Model 812 luidspreker bevindt.

FRONT LED-schakelaar:

- **POWER:** het led-lampje geeft de aan-uit-status aan.
- **LIMIT:** geeft het activeren van de begrenzfunctie aan.
- **OFF:** schakelt het led-lampje uit.

POWER/FAULT: geeft een indicatie van netspannings-/storingsstatus

- Blauw = ingeschakeld.
- Rood = storing.

LIMIT: Oranje = systeem wordt begrenst.

SIGNAL/CLIP: toont de status van het ingangssignaal in kleur.

- Groen = signaal aanwezig.
- Rood = signaalclipping - ingangssignaal te hoog.

VOLUME: hiermee past u het subwoofer-volume aan. Middenpositie is 0 dB – nominale positie wanneer de F1 Model 812 en F1 subwoofer zijn aangesloten op een mengpaneel. Gebruik de 0 dB-positie voor signaalinvoer via een lijningang.

LINE OUTPUT EQ: (Zie 'EQ-schakelaars instellen' op pagina 12.)

- **THRU** geeft het invoersignaal zonder filtering door aan de uitgang. Aanbevolen bij gebruik samen met F1 Model 812.
- **HPF** voert de ingangssignalen door een high-pass filter (100 Hz). Is alleen van invloed op LINE OUTPUT-signalen.



Netstroomaansluiting
netspanning.

AAN/UIT-schakelaar.

Gebruik

Aan/uit-volgorde

Zet wanneer u het systeem inschakelt eerst de invoerbronnen en mengpanelen aan en daarna pas de F1 Model 812 luidspreker en de F1 subwoofer. Zet wanneer u het systeem uitschakelt eerst de F1 Model 812 luidspreker en de F1 subwoofer uit en daarna pas de invoerbronnen en mengpanelen.

EQ-schakelaars instellen

De aanbevolen instellingen voor de EQ-schakelaars van de F1 Model 812 luidspreker en de F1 subwoofer worden in de volgende tabel beschreven.

| Opstelling van het systeem | F1 Model 812 EQ-schakelaar | F1 subwoofer LINE OUTPUT EQ-schakelaar |
|---|----------------------------|--|
| F1 Model 812 luidspreker zonder F1 subwoofer | FULL RANGE | Niet van toepassing |
| Signaalinvoer naar F1 subwoofer, F1 subwoofer-uitvoer naar F1 Model 812 luidspreker | WITH SUB | THRU |
| Signaalinvoer naar F1 Model 812 luidspreker, F1 Model 812-uitvoer naar F1 subwoofer | FULL RANGE of WITH SUB* | Geen effect |

*Geeft meer laag.

Bronnen aansluiten

Draai de VOLUME-regelaar van het kanaal helemaal naar links voordat u een geluidsbron aansluit.

De twee onafhankelijke ingangen bieden een combinatie van ingangsaansluitingen waarop zowel microfoon- als lijningangsbronnen kunnen worden aangesloten.

Opmerking: Alleen dynamische microfoons of microfoons met eigen stroomvoorziening kunnen worden gebruikt voor INPUT 1.

INPUT 1 instellen voor een microfoon

1. Draai de volumeknop voor INPUT 1 helemaal naar links.
2. Zet de SIGNAL INPUT-schakelaar op MIC.
3. Sluit de microfoonkabel aan op INPUT 1.
4. Stel het volume in op het gewenste niveau.



INPUT 1 instellen voor een bron

1. Draai de volumeknop voor INPUT 1 helemaal naar links.
2. Zet de SIGNAL INPUT-schakelaar op LINE LEVEL.
3. Sluit de bronkabel aan op INPUT 1.
4. Stel het volume in op het gewenste niveau.

INPUT 2 instellen voor een bron

1. Draai de volumeknop voor INPUT 2 helemaal naar links.
2. Sluit de bronkabel aan op een INPUT-aansluiting.
3. Stel het volume in op het gewenste niveau.



Aansluitscenario's

Volledige band met stereo-uitvoer voor mengpaneel naar linker/rechter F1 Model 812 loudspeakers

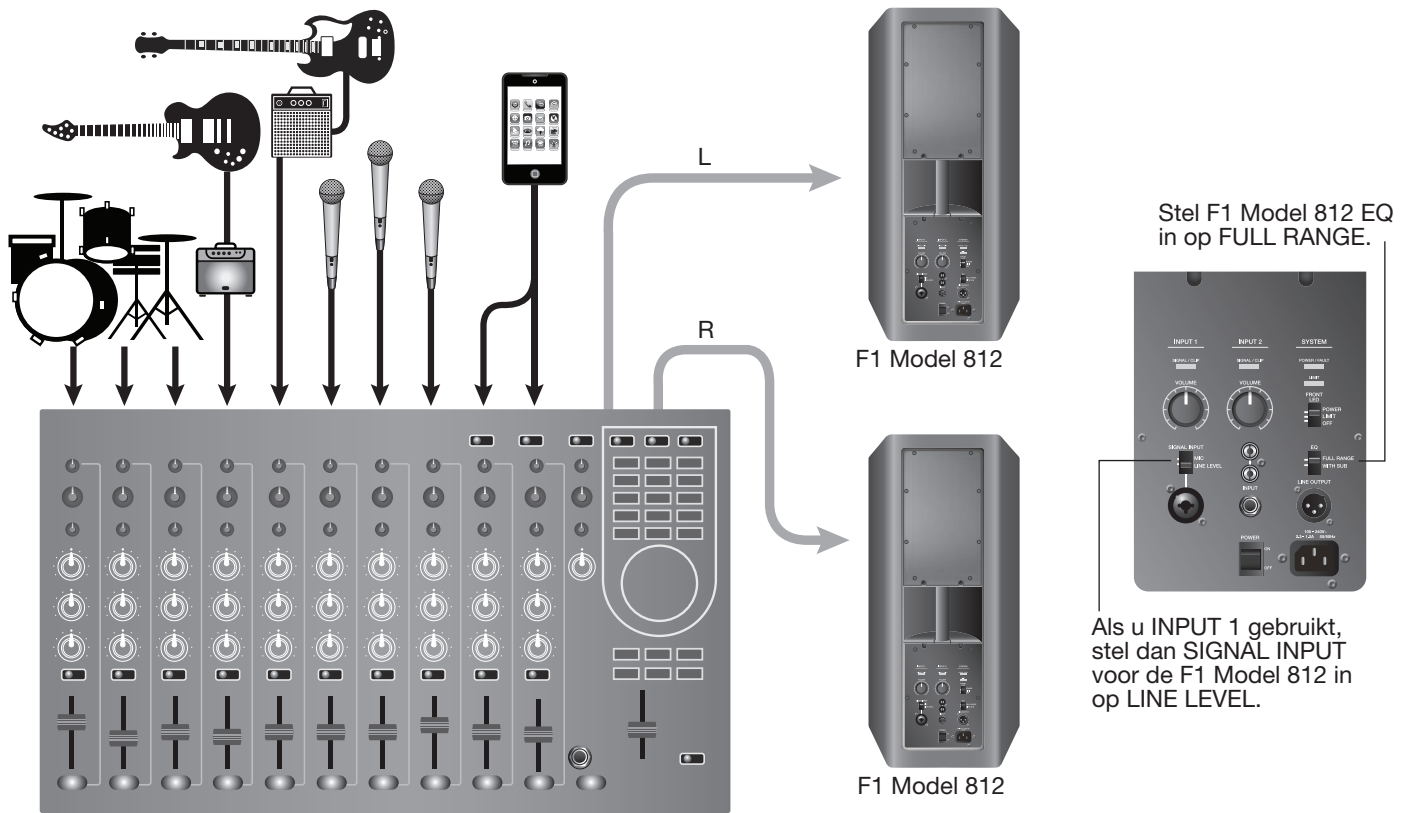

Volledige band met mengpaneel, één F1 subwoofer en twee F1 Model 812 loudspeakers

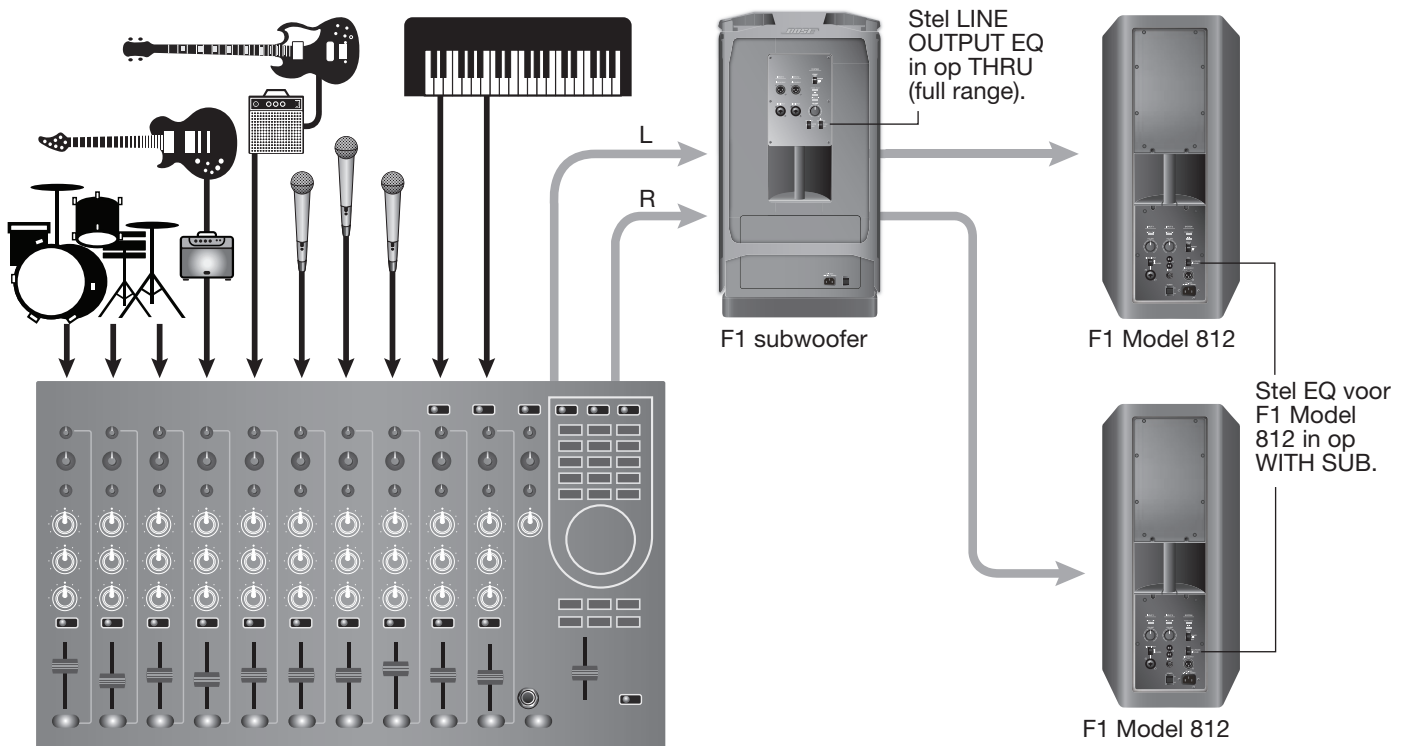

Stereo-uitvoer voor mengpaneel naar F1 subwoofer en linker/rechter F1 Model 812 loudspeakers

Opmerking: De aanbevolen EQ-instellingen vindt u onder 'EQ-schakelaars instellen' op pagina 12. Voor een maximale basrespons moet u de EQ-schakelaar op beide F1 Model 812 loudspeakers instellen op FULL RANGE en de EQ-schakelaar op de F1 subwoofer instellen op THRU.

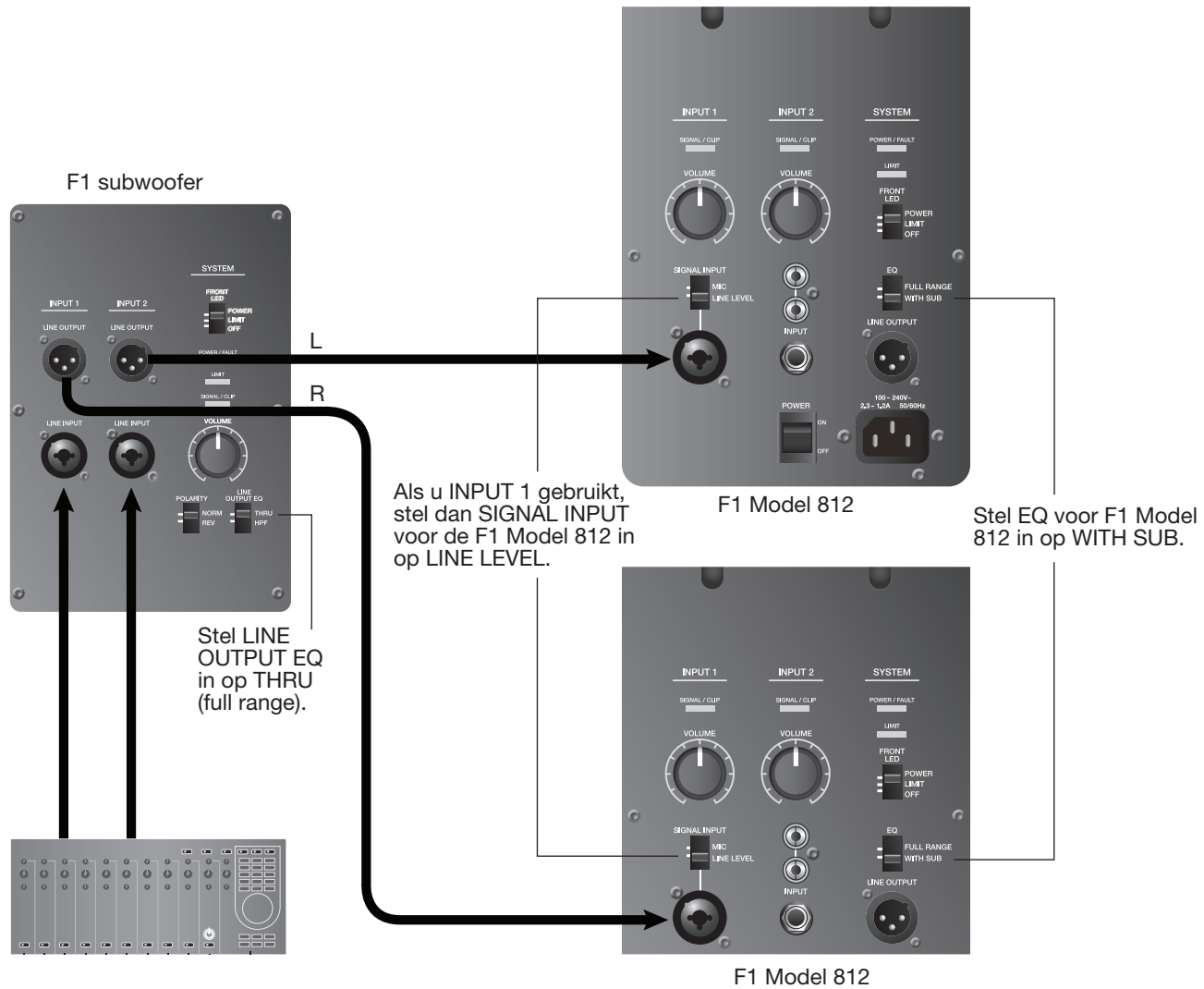

Volledige band met stereo-uitvoer voor mengpaneel naar twee F1 subwoofers en twee F1 Model 812 loudspeakers

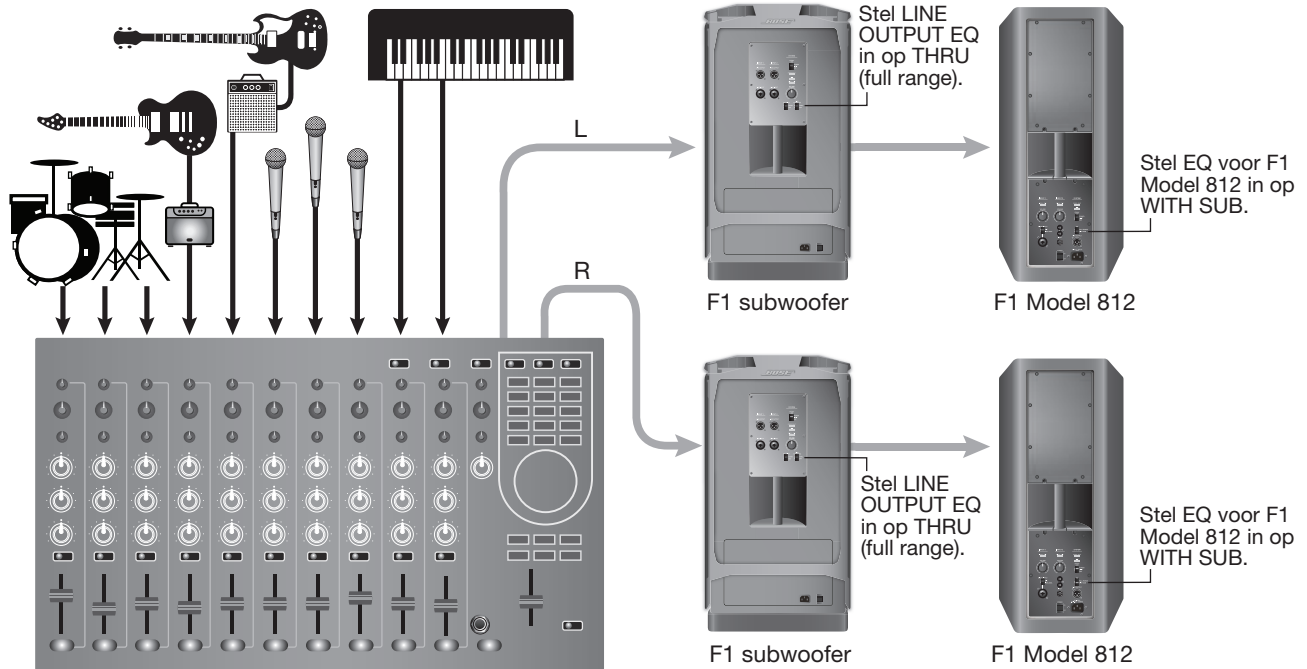

Stereo-invoer naar linker/rechter F1 subwoofers en F1 Model 812 loudspeakers

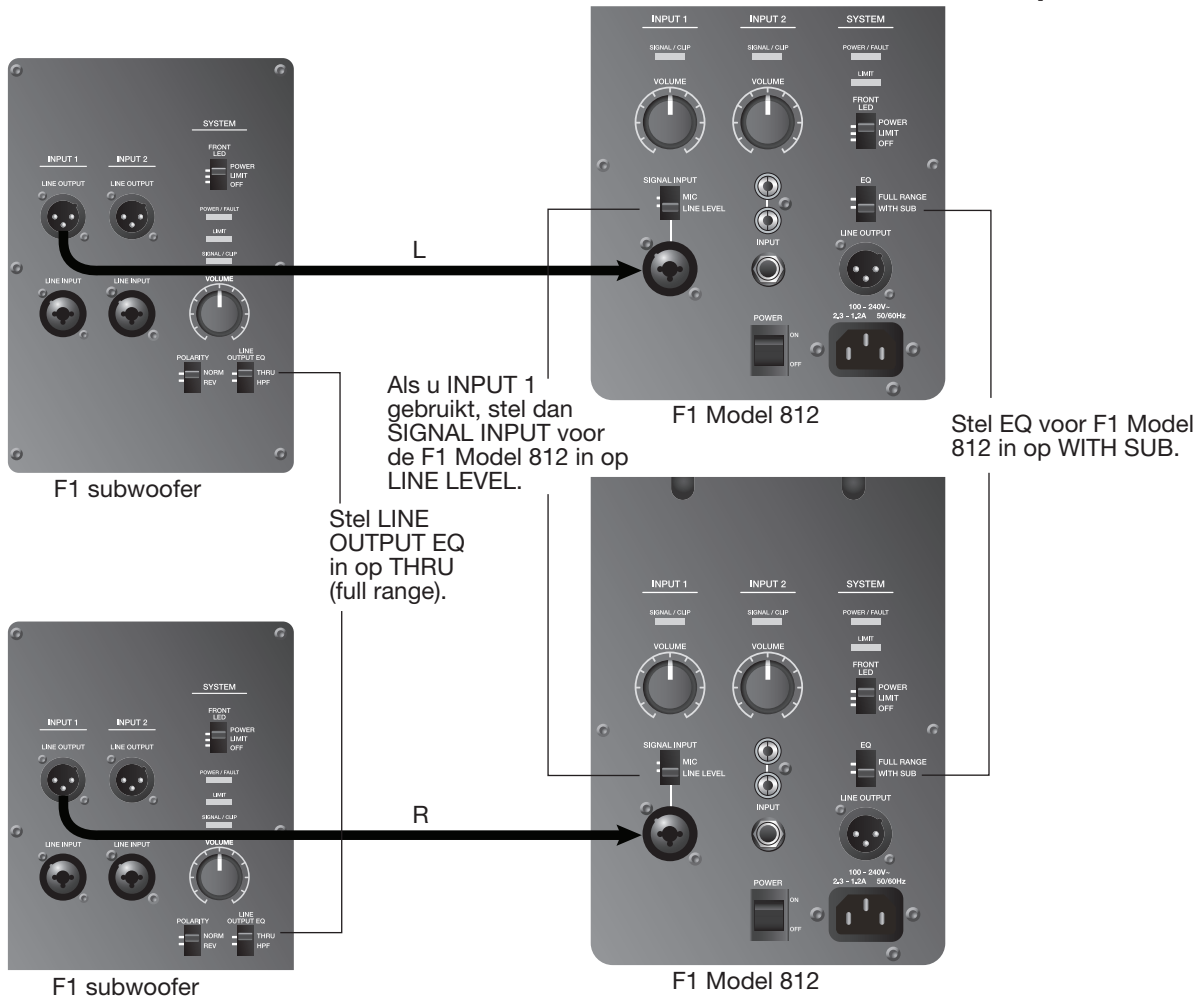

Microfoon naar F1 Model 812 luidspreker INPUT 1

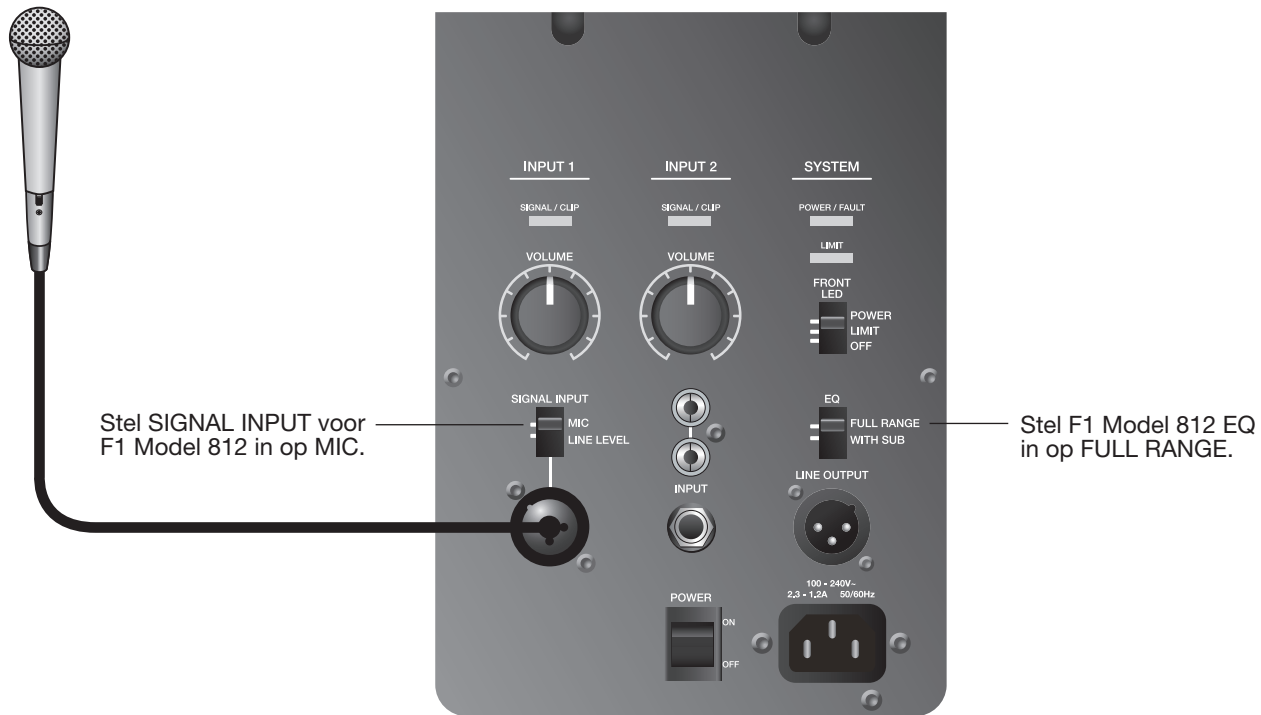

Mobiel apparaat naar één F1 Model 812 luidspreker

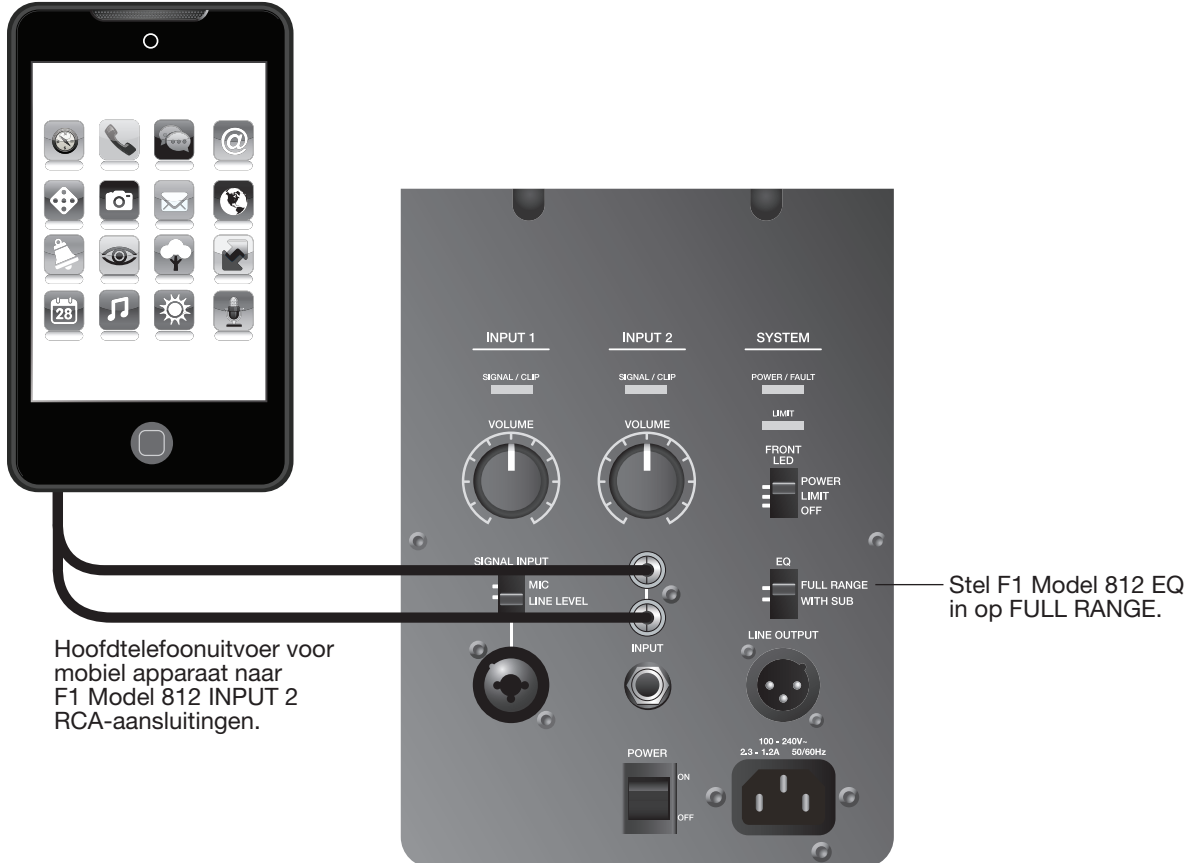

Mobiel apparaat naar F1 Model 812 luidspreker en F1 subwoofer

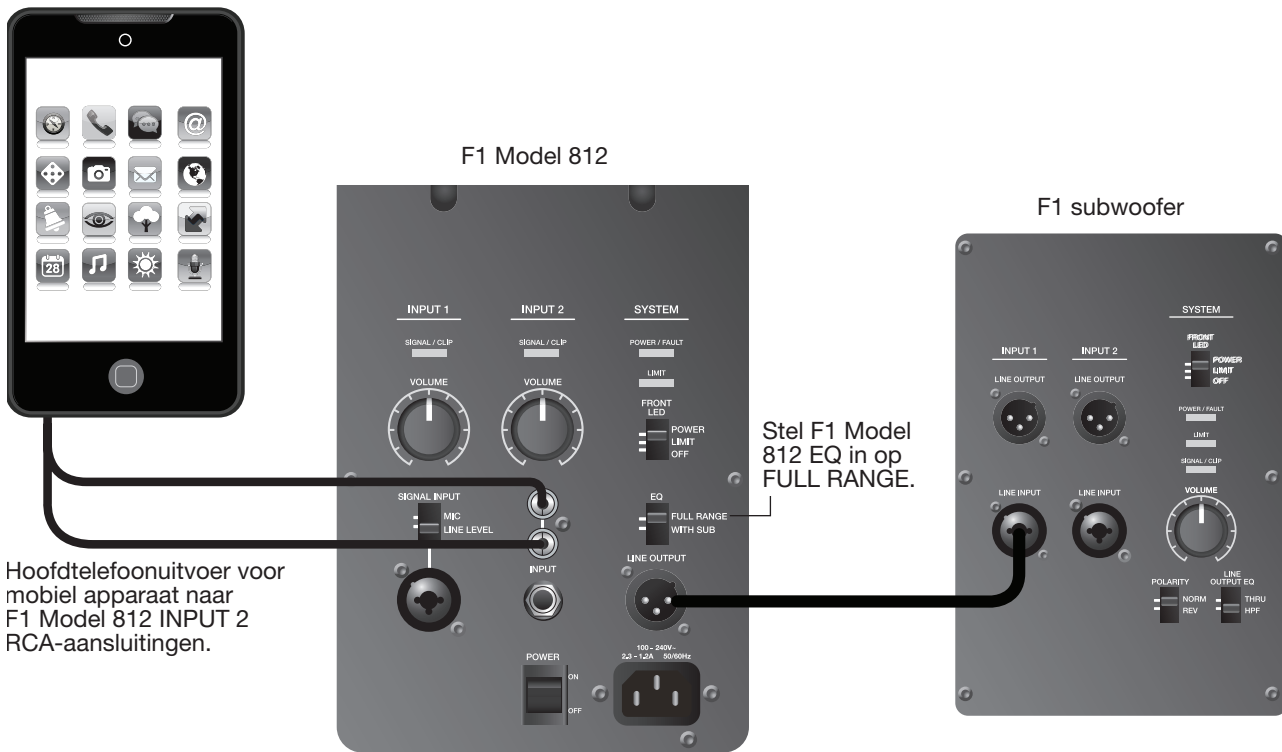

Dj-console naar twee F1 subwoofers en twee F1 Model 812 luidsprekers

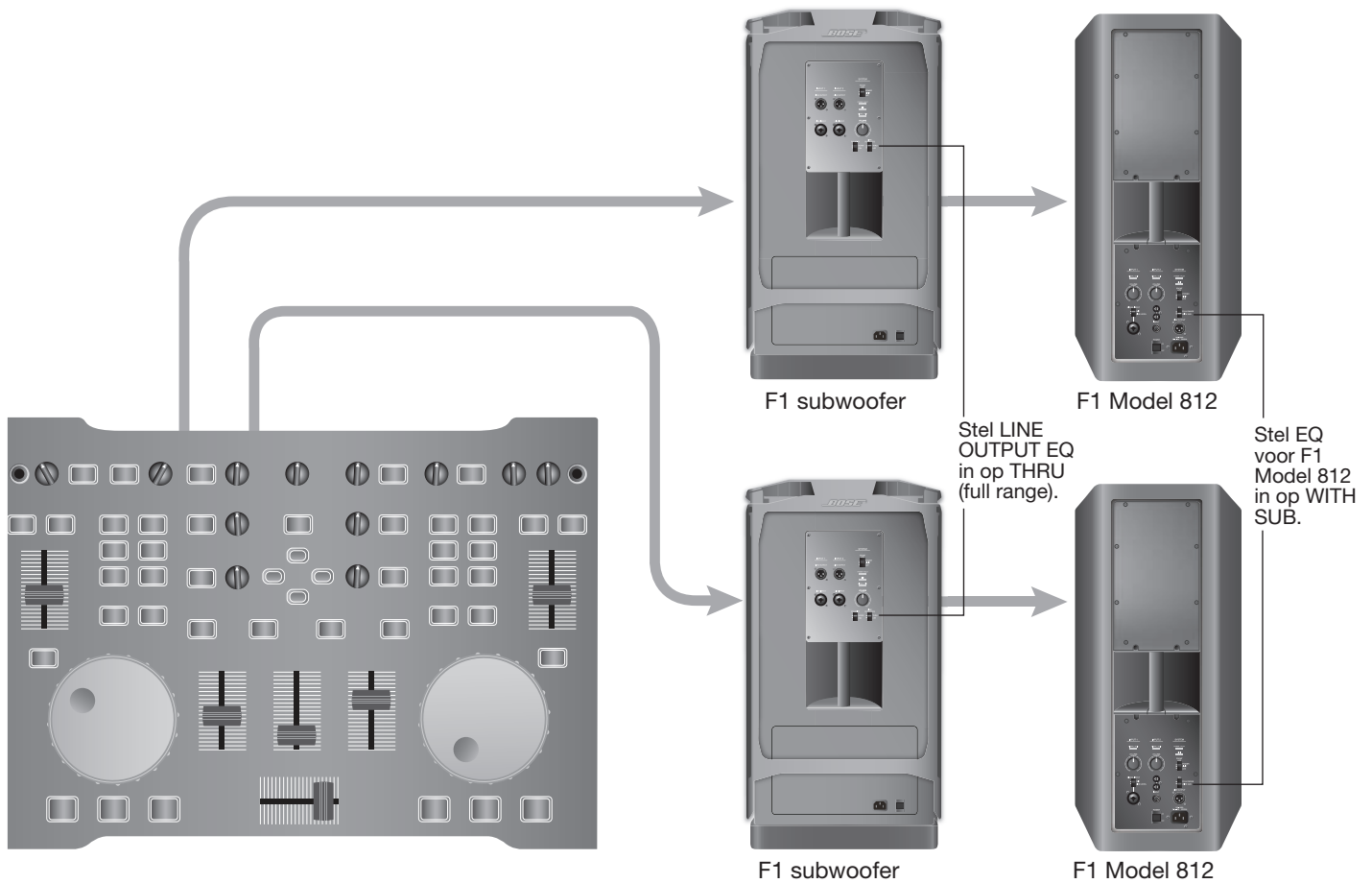

Reiniging en onderhoud

Uw product onderhouden

Schoonmaken

- Maak de productbehuizingen uitsluitend schoon met een zachte, droge doek.
- Gebruik geen oplosmiddelen, chemicaliën of schoonmaakproducten die alcohol, ammoniak of schuurmiddelen bevatten.
- Gebruik geen sprays in de buurt van het product en mors geen vloeistoffen in de openingen.
- Zo nodig kunt u het rooster van de luidsprekerarray voorzichtig stofzuigen.

Service

Als u hulp nodig hebt bij het oplossen van problemen, kunt u contact opnemen met de Professional Sound Division van Bose op (877) 335 2673 of naar de ondersteuningspagina gaan op www.Bose.com/livesound.

Problemen oplossen

Als u problemen ondervindt bij het gebruik van dit product, dient u de volgende oplossingen te proberen. De aanbevolen hulpmiddelen bij het oplossen van problemen zijn een reservenetsnoer en extra XLR- en 1/4" telefoonkabels.

| Probleem | Wat te doen |
|--|--|
| De luidspreker is aangesloten, de aan-uitschakelaar staat aan, maar het aan-uitlampje brandt niet. | <ul style="list-style-type: none">• Controleer of het netsnoer volledig in de F1 Model 812 luidspreker en het stopcontact zit.• Controleer of het stopcontact werkt. Kijk of een lamp of ander apparaat wel werkt via hetzelfde stopcontact.• Probeer een ander netsnoer. |
| Het aan-uitlampje brandt (groen), maar er is geen geluid. | <ul style="list-style-type: none">• Zorg ervoor dat de VOLUME-regelaar ver genoeg open staat.• Controleer of de volumeregelaar op het instrument niet op minimum staat.• Controleer of uw instrument of audiobron is aangesloten op de juiste ingang.• Als de F1 Model 812 luidspreker een ingangssignaal ontvangt van de F1 subwoofer, controleer dan of de subwoofer is ingeschakeld. |
| Geluid uit instrument of audiobron klinkt vervormd. | <ul style="list-style-type: none">• Zet het volume van de aangesloten audiobron zachter.• Als u een extern mengpaneel hebt aangesloten, controleer dan of de ingangsversterkingsregeling van het mengpaneel niet te hoog is ('clipping').• Verlaag het uitgangsvermogen van het mengpaneel. |
| Microfoon heeft last van feedback. | <ul style="list-style-type: none">• Verlaag de ingangsversterkingsregeling op het mengpaneel.• Probeer de microfoon zo te plaatsen dat deze bijna uw lippen raakt.• Probeer een andere microfoon.• Gebruik de toonregelaars op het mengpaneel om de betreffende frequenties te verlagen.• Vergroot de afstand van de luidspreker tot de microfoon.• Als u een vocal effects processor gebruikt, controleer dan of deze bijdraagt aan de feedback. |
| Slechte basrespons | <ul style="list-style-type: none">• Als u de F1 Model 812 luidspreker zonder de F1 subwoofer gebruikt, controleer dan of de EQ-schakelaar is ingesteld op FULL RANGE.• Als u de F1 Model 812 luidspreker met de F1 subwoofer gebruikt, controleer dan of de POLARITY-schakelaar is ingesteld op NORMAL. Als de afstand tussen de F1 subwoofer en de F1 Model 812 luidspreker redelijk groot is, kan het instellen van de POLARITY-schakelaar op REV het laag verbeteren.• Als u twee F1 subwoofers gebruikt, controleer dan of de POLARITY-schakelaar op elke subwoofer in dezelfde stand staat. |

| Probleem | Wat te doen |
|--|---|
| Overmatige ruis of brommen van het systeem | <ul style="list-style-type: none"> • Wanneer u een microfoon verbindt met de F1 Model 812 luidspreker, zorg dan dat de INPUT 1, SIGNAL INPUT-schakelaar is ingesteld op MIC. • Controleer of alle systeemaansluitingen goed vastzitten. Een stekker die niet goed is aangesloten, kan ruis veroorzaken. • Als u een mengpaneel of externe bron gebruikt of eeningangssignaal ontvangt van de F1 subwoofer, controleer dan of de INPUT 1 SIGNAL INPUT-schakelaar op de F1 Model 812 luidspreker is ingesteld op LINE. • Gebruik voor de beste resultaten uitgebalanceerde XLR-verbindingen op de systeemingen. • Houd alle kabels die signalen overdragen uit de buurt van netsnoeren. • Lichtdimmers kunnen een bromtoon in luidsprekersystemen veroorzaken. Om dit te voorkomen, sluit u het systeem aan op een circuit waarop geen lampen of dimmers zijn aangesloten. • Steek de componenten van het audiosysteem in stopcontacten die over gezamenlijke aarding beschikken. • Controleer de kabels van de ingangen van het mengpaneel door het geluid van kanalen te dempen. Als het brommen stopt, vervang dan de kabel van het betreffende kanaal van het mengpaneel. |

Led-lampjes

In de volgende tabel wordt beschreven wat de led-lampjes op de F1 Model 812 luidspreker en F1 subwoofer aangeven.

| Type | Locatie | Kleur | Gedrag | Indicatie | Vereiste actie |
|--------------------------------|-------------------|------------------|--------------------------|---|------------------------------------|
| Led-lampje voorzijde (aan-uit) | Rooster voorzijde | Blauw | Brandt | Luidspreker staat aan | Geen |
| | | Blauw | Knippert langzaam | Begrenzer is actief, versterkerbeveiliging ingeschakeld | Verlaag volume of broninvoerniveau |
| SIGNAL/CLIP | INPUT 1/2 | Groen (nominaal) | Knippert snel/brandt | Ingangssignaal aanwezig | Stel in op gewenst niveau |
| | | Rood | Knippert snel/brandt | Ingangssignaal te hoog | Verlaag volume of broninvoerniveau |
| POWER/FAULT | Achterkant | Blauw | Brandt | Luidspreker staat aan | Geen |
| | | Rood | Brandt | Thermische beveiliging versterker actief | Zet luidspreker uit |
| LIMIT | Achterkant | Oranje | Knippert langzaam/brandt | Begrenzer is actief, versterkerbeveiliging ingeschakeld | Verlaag volume of broninvoerniveau |

Bepaalde garantie en registratie

Het product wordt gedekt door een beperkte garantie. Ga naar pro.bose.com voor garantie-informatie.

Registreer uw producten online op www.bose.com/register of bel 877 335 2673. Als u dit nalaat, is dit niet van invloed op uw garantierechten.

Accessoires



Voor deze producten zijn diverse wand-/plafondbeugels, draagtassen en hoezen verkrijgbaar. Neem contact op met Bose om een bestelling te plaatsen. Zie de contactgegevens achter in deze handleiding.

Technische informatie

Fysiek

| | Afmetingen | Gewicht |
|--------------------------|---------------------------------|----------|
| F1 Model 812 luidspreker | 665 x 334 x 373 mm (h x b x d) | 20,18 kg |
| F1 subwoofer | 688 x 410 x 449 mm (h x b x d) | 24,95 kg |
| F1 system gestapeld | 1868 x 410 x 449 mm (h x b x d) | 45,13 kg |

Elektrisch

| | Netspanning, specificaties | Piekspanning |
|--------------------------|--|--|
| F1 Model 812 luidspreker | 100-240 V  2,3-1,2 A 50/60 Hz | 120 V RMS: 6,3 A RMS 230 V RMS: 4,6 A RMS |
| F1 subwoofer | 100-240 V  2,3-1,2 A 50/60 Hz | 120 V RMS: 6,3 A RMS 230 V RMS: 4,6 A RMS |

Bedradingsreferentie ingangs-/uitgangsaansluiting

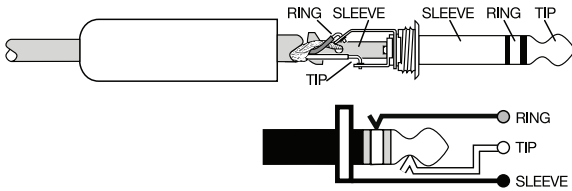
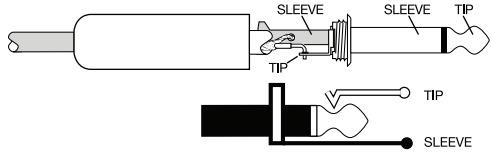
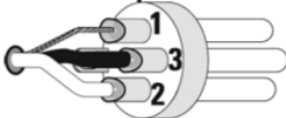
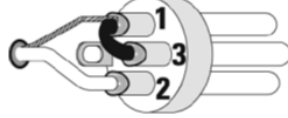
| | |
|---|--|
| <p>TRS gebalanceerd</p>  <p>RING SLEEVE SLEEVE RING TIP</p> <p>TIP</p> <p>RING</p> <p>TIP</p> <p>SLEEVE</p> | <p>TS ongebalanceerd</p>  <p>SLEEVE SLEEVE TIP</p> <p>TIP</p> <p>SLEEVE</p> |
| <p>XLR gebalanceerd</p>  <p>1 – Beveiliging (aarde) 3 – Min (-) 2 – Plus (+)</p> | <p>XLR ongebalanceerd</p>  <p>1 – Beveiliging (aarde) 3 – Min (-) 2 – Plus (+)</p> |



Viktiga säkerhetsanvisningar

Läs den här bruksanvisningen och spara den sedan för framtida bruk.

VARNING!

- För att minska risken för brand och elektriska stötar ska du undvika att utsätta produkten för regn eller fukt.
- Utsätt inte systemet för väta och placera inga föremål som exempelvis vaser fyllda med vätska på systemet eller i närheten av det. Liksom med alla elektroniska produkter får inte vätska spillas in i någon del av systemet. Vätskor kan orsaka fel och/eller brand.
- Tända ljus eller andra föremål med öppna lågor får inte placeras på eller i närheten av produkten.



Symbolen med en pilförsedd blixtnuti en liksidig triangel är avsedd att varna användaren för isolerad, farlig spänning inuti apparaten. Denna spänning kan vara kraftig nog att ge elektriska stötar.



Utropstecknet inuti en liksidig triangel, som finns på systemet, är avsett att upplysa användaren om att det finns viktiga anvisningar om skötsel och underhåll av systemet i denna handbok.



Produkten innehåller magnetiska material. Kontakta din läkare om du har frågor om produkten kan påverka implantat av medicinsk enhet.



Innehåller små delar som kan utgöra en kvävningrisk. Inte lämplig för barn under 3 år.

TÄNK PÅ:

- Den här produkten ska anslutas till ett skyddsjordat eluttag.
- Gör inga otilåtna ändringar av produkten eftersom det kan äventyra säkerheten, efterlevandet av bestämmelser samt systemets prestanda. Dessutom kan produktgarantin bli ogiltig.

Obs!

- Om produkten kopplas bort från strömförsörjningen med nätkabelns eller produktens kontakt ska det vara lätt att komma åt och använda denna kontakt.
- Produkten får bara användas inomhus. Den är varken utformad eller testad för användning utomhus, i nöjesfordon eller marina miljöer.



Den här produkten uppfyller bestämmelserna i alla tillämpliga EU-direktiv. En komplett försäkran om överensstämmelse finns på www.Bose.com/compliance.



Den här symbolen betyder att produkten inte ska kastas med hushållssoporna utan återvinnas i enlighet med lokala bestämmelser. Rätt deponering och återvinning hjälper till att skydda våra naturresurser, vår hälsa och miljön. Mer information om deponering och återvinning av produkten får du om du kontaktar lokala myndigheter, deponeringscentraler eller affären där du köpte produkten.

OBS! Den här utrustningen har testats och befunnits överensstämma med gränsvärdena för digitala enheter av klass A, i enlighet med del 15 i FCC:s bestämmelser. Gränsvärdena är avsedda att ge ett rimligt skydd mot skadliga störningar när utrustningen används i en kommersiell miljö. Den här utrustningen genererar, använder och kan avge radiofrekvensenergi, och om utrustningen inte installeras och används i enlighet med anvisningarna kan den orsaka skadliga störningar i samband med radiokommunikation. Användning av denna utrustning i bostäder kan orsaka störningar som användaren är skyldig att korrigeras på egen bekostnad.

Denna klass A-produkt uppfyller villkoren enligt ICES-003-villkoren i Kanada.

Om utrustningen ändras eller modifieras på något sätt som inte uttryckligen har godkänts av Bose Corporation, kan det innebära att användarens rätt att använda den här produkten upphävs.

- Läs de här anvisningarna.
- Behåll anvisningarna.
- Ge akt på alla varningar.
- Följ alla anvisningar.
- Använd inte produkten i närheten av vatten.
- Rengör endast med en torr trasa.
- Blockera inte ventilationsöppningarna. Installera i enlighet med tillverkarens anvisningar.
- Installera inte produkten nära någon värmekälla (som t.ex. element, värmespjäll och spisar) eller någon annan produkt (inklusive förstärkare) som avger värme.
- Åsidosätt inte säkerhetssyftet med den polariserade eller jordade kontakten. En polariserad kontakt har två blad där det ena är bredare än det andra. En jordad kontakt har två stift och ett tredje jordat stift. Både det breda stiftet och jordstiftet är avsedda för att ge bättre säkerhet. Om den medföljande kontakten inte passar i ditt uttag ber du en elektriker om hjälp.
- Skydda elkabeln så att ingen trampar på den och så att den inte kommer i kläm. Detta är särskilt viktigt vid kontakterna, tillbehörsuttagen och den plats där kabeln kommer ut ur produkten.
- Använd bara den utrustning/de tillbehör som rekommenderas av tillverkaren.
- Använd endast apparaten med vagnen, stället, stativet, fästet eller bordet som anges av leverantören eller som säljs tillsammans med apparaten. Om en vagn används ska du vara försiktig när du flyttar vagnen med produkten så att den inte välter och orsakar skada.
- Koppla bort produkten från eluttaget när åskan går eller om den inte ska användas under en längre period.
- Överlåt all service till behörig servicepersonal. Underhåll krävs när produkten skadats på något sätt, till exempel när en kabel eller kontakt skadats, vätska har spillts i den, ett främmande föremål har hamnat i den, den har utsatts för regn eller fukt, den fungerar inte utan problem eller har tappats i golvet.



Endast för Japan:

Se till att det finns en jordanslutning innan du sätter i nätkabelns kontakt i ett eluttag.

För Finland, Norge och Sverige:

- På finska: "Laite on liitettävä suojavaadoituskoskettimilla varustettuun pistorasiaan"
- På norska: "Apparatet må tilkoples jordat stikkontakt"
- På svenska: "Apparaten skall anslutas till jordat uttag"

Endast för Kina:

TÄNK PÅ: Kan endast användas på upp till 2 000 m höjd.

Fyll i uppgifterna och se till att förvara dem

Nu antecknar du produktens serienummer. Serienumret finns på baksidan. Du kan registrera produkten online på www.Bose.com/register eller genom att ringa 877-335-2673. Dina garantirättigheter påverkas inte om du inte gör det.

F1 Model 812-högtalare _____

F1-subwoofer _____

Inledning

| | |
|---|---|
| Produktbeskrivning | 4 |
| Funktioner och fördelar | 4 |
| Innehållet i kartongen | 4 |
| F1 Model 812 Flexible Array-högtalare | 5 |
| F1-subwoofer | 5 |
| Använda Flexible Array..... | 6 |
| Justera uppsättningen | 6 |
| Fyra täckningsmönster | 6 |
| Tillämpningar | 7 |

Installera systemet

| | |
|---|---|
| Använda F1 Model 812 med F1-subwoofer..... | 8 |
| Använda F1 Model 812 på ett trebensstativ | 9 |

Användning

| | |
|--|----|
| F1 Model 812-kontrollpanel | 10 |
| F1-subwoofer-kontrollpanel | 11 |
| Förlopp för att aktivera eller inaktivera systemet | 12 |
| Ställa in EQ-omkopplare | 12 |
| Ansluta källor..... | 12 |
| Ställa in INGÅNG 1 med en mikrofon | 12 |
| Ställa in INGÅNG 1 med en källa | 12 |
| Ställa in INGÅNG 2 med en källa | 12 |
| Anslutningsscenarioer | 13 |
| Helt band, stereoutgång för mixerbord till L/R F1 Model 812-högtalare..... | 13 |
| Helt band med mixerbord, en F1-subwoofer och två F1 Model 812-högtalare | 13 |
| Stereoutgång för mixerbord till F1-subwoofer och vänster/höger F1 Model 812-högtalare..... | 14 |
| Helt band med stereoutgång för mixerbord till F1-subwoofers och två F1 Model 812-högtalare | 15 |
| Stereoingång till vänster/höger F1-subwoofers och F1 Model 812-högtalare | 15 |
| Mic till F1 Model 812-högtalare INGÅNG 1 | 16 |
| Mobil enhet till en enda F1 Model 812-högtalare | 16 |
| Mobil enhet till F1 Model 812-högtalare och F1-subwoofer..... | 17 |
| DJ-konsol till två F1-subwoofers och två F1 Model 812-högtalare..... | 17 |

Skötsel och underhåll

| | |
|---|----|
| Sköta din produkt..... | 18 |
| Rengöra | 18 |
| Erhålla service..... | 18 |
| Felsöka | 18 |
| LED-lampor | 19 |
| Begränsad garanti och registrering | 19 |
| Tillbehör..... | 19 |
| Teknisk information | 20 |
| Fysiska egenskaper | 20 |
| Elektronik | 20 |
| Kabelreferens för ingångs-/utgångskontakt | 20 |

Inledning

Produktbeskrivning

Bose® F1 Model 812 Flexible Array-högtalaren är den första bärbara högtalaren vars vertikala täckningsmönster du kan styra. Genom att trycka in eller dra ut uppsättningen i läge skapar du följande täckningsmönster: rakt, C, J eller omvänt J. När systemet har konfigurerats justeras EQ automatiskt för att bibehålla optimal tonbalans för varje täckningsmönster. Oavsett om du står på golvet, på en scen, inför trappstegsformade sittplatser eller en åskådarbänk och spelar kan du nu alltså anpassa PA efter rummet.

Högtalaren har åtta mellanhöga/höga drivrutiner med hög uteffekt, en woofer med hög effekt på 30cm och en lägre övergångspunkt som ger höga SPL-prestanda samtidigt som klarheten i mellanregister och diskant är avsevärt bättre än i konventionella högtalare.

F1-subwoofern från Bose ger utökad basrespons genom att samla all kraft hos en större baslåda i en mer kompakt design som är lättare att bära och ryms i bilen. Ett stativ är inbyggt i kroppen på subwoofern så att du alltid vet var du har det och installationen går snabbt och enkelt. Stativet har även kabelkanaler som döljer sladdarna.

Högtalaren och subwoofern ger en effekt på 1 000 W vardera så att du kan fylla nästan alla platser med ljud.

Och nu är det dessutom lättare att få dem på plats. Högtalaren och subwoofern är tillverkade i lätta kompositmaterial med hög uteffekt och har strategiskt placerade handtag så att du lätt kan transportera dem.







Med F1 Model 812-högtalaren kan du för första gången fokusera ljudet dit det behövs. Så oavsett var du uppträder täcker din PA dig.

Funktioner och fördelar

- Med de åtta flexibla F1 Model 812-högtalarna kan du välja ett av fyra täckningsmönster och rikta ljudet mot publiken så att du får en bättre övergripande klarhet i hela lokalen.
- Den lodräta riktningen hos högtalarna med åtta drivrutiner ger bred och konsekvent ljudtäckning som medför bättre klarhet och tonbalans för tal, musik och instrument.
- F1-subwoofern har ett unikt inbyggt högtalarstativ för F1 Model 812 så du behöver inte längre något pelarfäste.
- Den snygga designen skapar ett unikt system med ett robust men professionellt utseende.
- Den dubbelförstärkta designen omfattar kraftfulla, lätta förstärkare som ger konsekvent uteffekt som varar länge med utökat dynamiskt omfång och lägre drifttemperaturer.

Innehållet i kartongen

Varje högtalare förpackas separat med de tillbehör som anges nedan.

| F1 Model 812 Flexible Array-högtalare | F1-subwoofer |
|---|---|
|  |  |
|  Elsladd* |  Elsladd* |
|  Bruksanvisning |  Bruksanvisning |
| F1 Model 812-högtalare | F1-subwoofer med inbyggt stativ |

*Elsladd för din region medföljer.

F1 Model 812 Flexible Array-högtalare

Obs! F1 Model 812 har gängade M8-inpassningar för att rigga och fästa tillbehörsfästen.

TÄNK PÅ: Endast yrkeskunniga montörer med kunskap om utrustning och monterings teknik ska försöka installera högt upphängda högtalare.

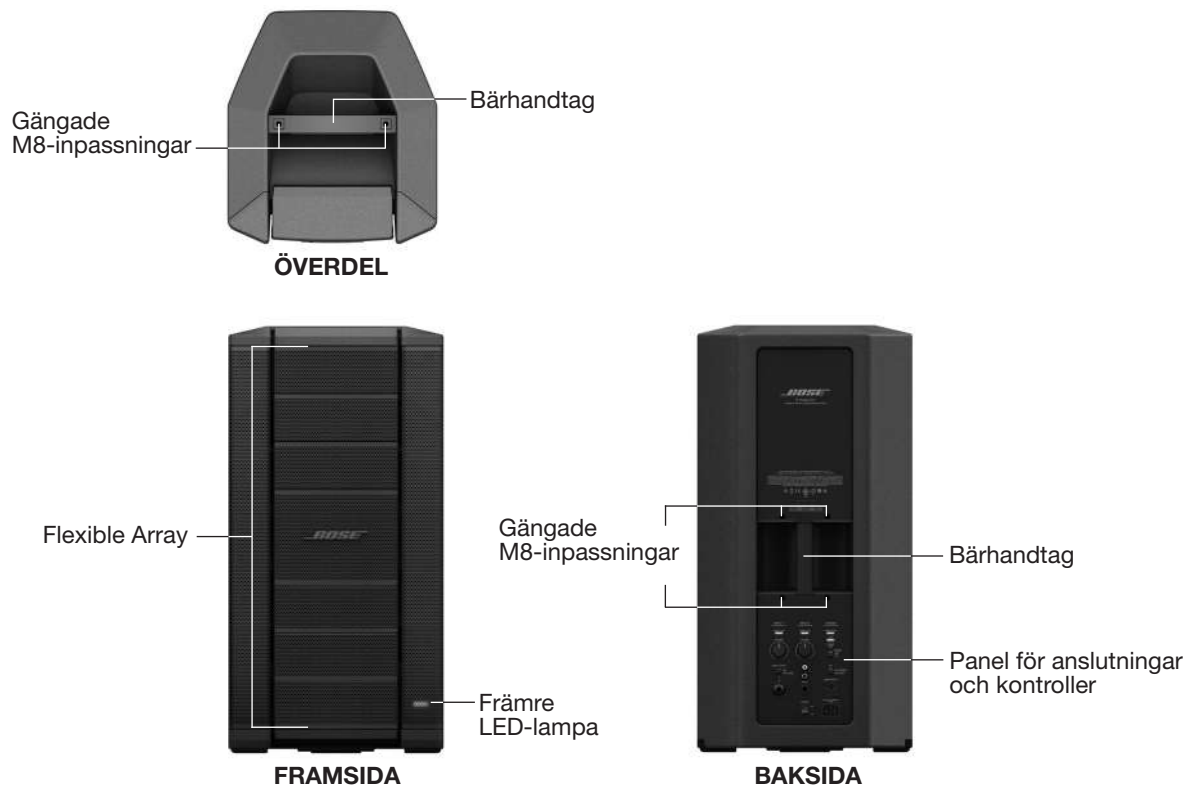

F1-subwoofer

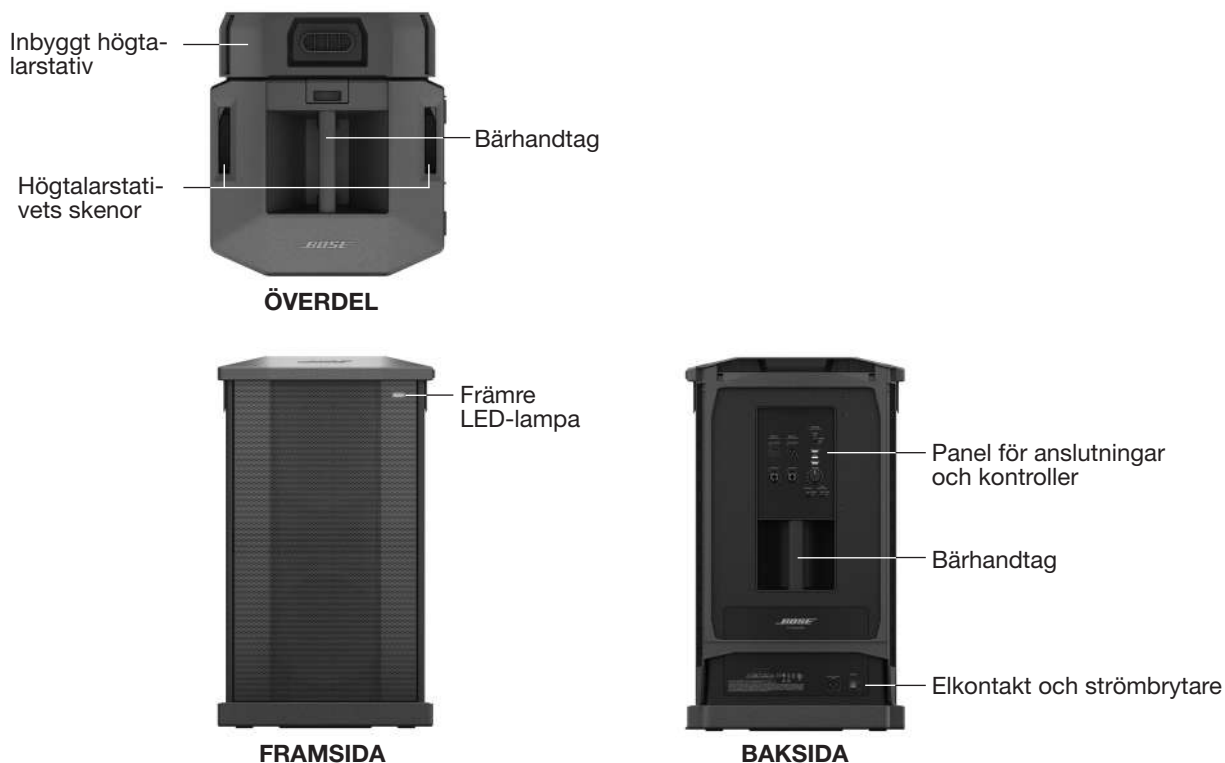

Inledning

Använda Flexible Array

Du kan forma täckningsmönstret genom att flytta på den övre och nedre uppsättningen. Uppsättningen hålls på plats av magneter som utlöser interna sensorer som justerar EQ efter uppsättnings form.

Justera uppsättningen

Trycka in uppsättningen



Dra ut uppsättningen



Fyra täckningsmönster

Rakt mönster

Dra ut övre och nedre uppsättning

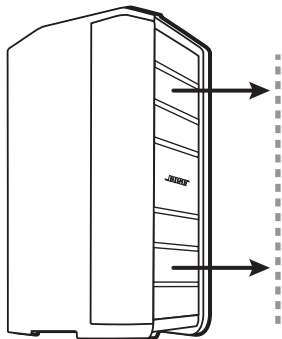

J-mönster

Dra ut övre uppsättning, tryck in nedre uppsättning.

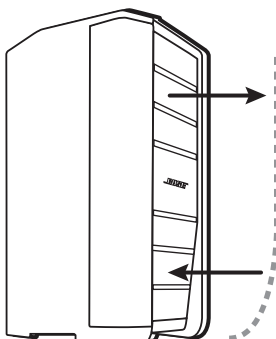

Omvänt J-mönster

Tryck in övre uppsättning, dra ut nedre uppsättning.

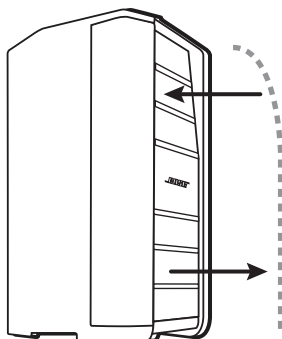

C-mönster

Tryck in övre och nedre uppsättning.

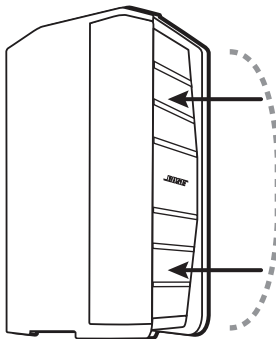

Tillämpningar

Rakt mönster

Använd det raka mönstret när publiken står och deras huvuden är i ungefär samma höjd som högtalaren.

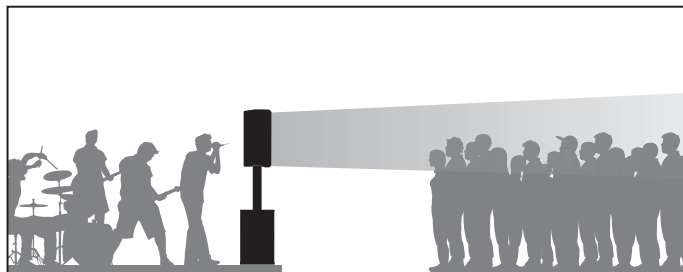
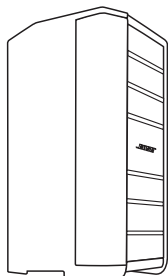

Omvänt J-mönster

Det omvända-J mönstret passar en publik i trappstegsformade sittplatser som börjar i höjd med högtalaren och sträcker sig ovanför den.

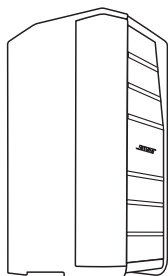

J-mönster

J-mönstret fungerar bra när högtalaren är på en upphöjd scen och publiken sitter nedanför på golvet.

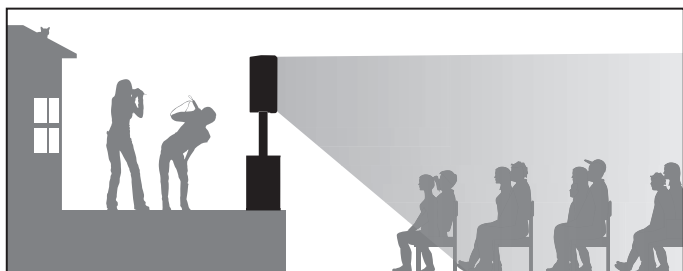
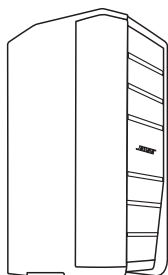

C-mönster

Använd C-mönstret för rakade sittplatser i ett auditorium när den första raden är på golvet med högtalaren

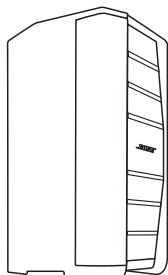

Installera systemet

Använda F1 Model 812 med F1-subwoofer

Det inbyggda högtalarstativet finns på baksidan av subwoofern. Det är enkelt att ställa in F1 Model 812-högtalaren med F1-subwoofern:

1. Avlägsna det inbyggda högtalarstativet från baksidan av F1-subwoofern och för in det i stativets skenor.



2. Lyft upp F1 Model 812-högtalaren och ställ den på stativet.



3. Anslut ljudkablarna. Mata kablarna från F1 Model 812 genom kanalerna i högtalarstativet så håller du ordning på dem.



Använda F1 Model 812 på ett trebensstativ

På undersidan av F1 Model 812-högtalaren finns ett pelarfäste så att du kan montera högtalaren på ett trebensstativ. Pelarfästet passar standardflikar på 35 mm.

WARNING! Använd inte F1 Model 812-högtalaren med ett instabilt trebensstativ. Högtalaren är endast avsedd att användas på en 35 mm mittpelare och trebensstativet måste kunna stödja en högtalare som väger minst 20,2 kg och vars totala storlek uppgår till 665 x 334 x 373 mm (H x B x D). Om du använder ett trebensstativ som inte är utformat för att stödja F1 Model 812-högtalarens storlek och vikt kan det medföra ett instabilt och riskfyllt tillstånd som kan orsaka skada.



Pelarfästet passar trebensstativ
i standardstorleken 35 mm



F1 Model 812-kontrollpanel

Obs! Du hittar listan med alla LED-indikatorer och beteenden på LED-lamporLED-lampor19.



STRÖM:
Strömbrytare

Strömingång



SIGNAL/CLIP: Visar ingångssignalens status i färg.

- Grön = signalen är närvarande.
- Röd = avklippt signal, ingångssignalen är för hög

VOLYM: Justerar kanalvolymen.

SIGNALINGÅNG: Omkopplaren ställer in ingångskänsligheten för ingångstypen. Kombinationskontakt för XLR-mikrofonkontakt eller 6,3 mm telefonjack (TRS-balanserade eller TS-obalanserade kablar).

- **MED MIC** väljer du känsligheten för mikrofoningångarna (endast dynamiska eller självförsörjande mikrofoner) – använd endast om en mikrofon är direkt ansluten till ingången.
- **MED LINJE** väljer du känsligheten för linjeingångar från till exempel mixerbordet eller DJ-styrenheten.



SIGNAL/CLIP: Visar ingångssignalens status i färg.

- Grön = signalen är närvarande.
- Röd = avklippt signal, ingångssignalen är för hög.

VOLYM: Justerar kanalvolymen.

RCA-kontakter: Analog stereoingång för ljudkällor som DJ-styrenheter och andra linjenivåkällor. Vänster och höger summeras och producerar en monoljudutgång och monosignal till LINJEUTGÅNG (XLR).

- Vänster (vit)
- Höger (röd)

6,3 MM telefonjack: Ger analog ingång för gitarrer och andra instrument. För TRS-balanserade eller TS-obalanserade kablar.

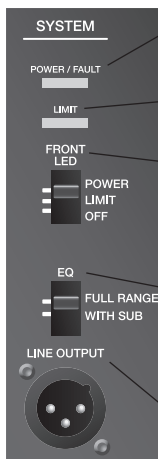

STRÖM/FEL:

- Blå = strömmen är på.
- Röd = fel har inträffat.

BEGRÄNSA:

- Gul = systembegränsning (skyddsläge).

FRÄMRE LED-LAMPA:

- **STRÖM** aktiverar den främre LED-lampan för att visa strömstatusen.
- **BEGRÄNSA** visar en begränsad display på den främre LED-lampan.
- **AV** stänger av den främre LED-lampan.

EQ: (Se "Ställa in EQ-omkopplare" på sidan 12.)

- **MED FULLRANGE** kan högtalaren fungera utan högpasfiltering.
- **MED SUB** aktiverar ett högpasfilter (100 Hz) när du använder högtalaren med F1-subwoofern. Rekommenderas för användning med F1-subwoofer.

LINJEUTGÅNG:

- Balanserad XLR-linjeutgång ger en blandning av ingång 1 och 2, efter ingångsvolymkontroll. Kan användas för att seriekoppla högtalare.

F1-subwoofer-kontrollpanel

Obs! Du hittar listan med alla LED-indikatorer och beteenden på LED-lamporLED-lampor19.

LINJEUTGÅNG 1 OCH 2:
Individuella utgångar som ger balanserade signaler för linjeutgång (pre-volympkontroll) som kan skickas till högtalare eller ytterligare subwoofers.

Obs! När EQ-omkopplaren för LINJEUTGÅNG står på THRU blir signalen för LINJEUTGÅNG fullrange.

LINJEINGÅNG 1 OCH 2:
Kombinations-XLR – 6,3 mm telefonkontaktgångar för linjenivåsignaler.

POLARITET:

- **NORM** används när när F1 Model 812-högtalaren monteras på det medföljande stativet.
- **REV** kan användas för att anpassa basen bättre när subwoofern är placerad längre bort från F1 Model 812-högtalaren.

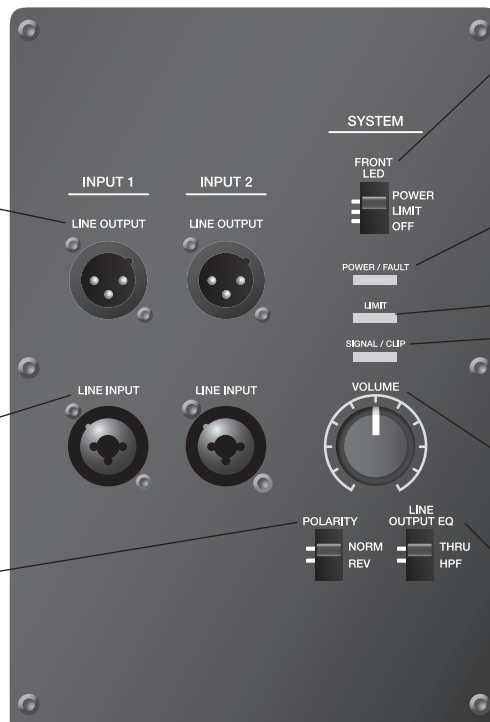

DEN FRÄMRE LED-LAMPANS omkopplare:

- **STRÖM** aktiverar LED-lampan för att visa strömstatusen.
- **BEGRÄNSA** aktiverar LED-lampan och visar begränsningen.
- **AV** stänger av LED-lampan.

STRÖM/FEL: visar ström-/felstatus

- Blå = strömmen är på.
- Röd = fel har inträffat.

BEGRÄNSA: Gul = systembegränsning.

SIGNAL/CLIP: Visar ingångssignalens status i färg.

- Grön = signalen är närvarande.
- Röd = avklippt signal – ingångssignalen är för hög.

VOLYM – Justerar subwoofers volym. Det mellersta spärrläget är 0 dB – nominellt läge när F1 Model 812 och F1-subwoofern är anslutna till ett mixerbord. Använd 0 dB-läget för en signalingång i linjenivå.

EQ FÖR LINJEUTGÅNG: Se "Ställa in EQ-omkopplare" på sidan 12.

- **MED THRU** passerar ingångssignalen till utgången utan filtrering. Rekommenderas för användning med F1 Model 812.
- **MED HPF** passerar ingången genom ett högpasfilter (100 Hz). Påverkar endast signaler för LINJEUTGÅNG.



Elkontakt.

STRÖM strömbrytare.

Användning

Förlopp för att aktivera eller inaktivera systemet

När du aktiverar systemet slår du först på ingångskällor och mixerbord och sedan F1 Model 812-högtalaren och F1-subwoofern. När du inaktiverar systemet stänger du först av F1 Model 812 och F1-subwoofern och sedan ingångskällor och mixerbord.

Ställa in EQ-omkopplare

I följande tabell anges rekommenderade inställningar för EQ-omkopplare på F1 Model 812-högtalaren och F1-subwoofern.

| Förbereda systemet | F1 Model 812 EQ-omkopplare | F1-subwoofer EQ-omkopplare för LINJEUTGÅNG |
|---|----------------------------|--|
| F1 Model 812-högtalare utan F1-subwoofer | FULLRANGE | Gäller inte |
| Signalingång till F1-subwoofer, F1-subwoofer-utgång till F1 Model 812-högtalare | MED SUB | THRU |
| Signalingång till F1 Model 812-högtalare, F1 Model 812-utgång till F1-subwoofer | FULLRANGE eller MED SUB* | Ingen påverkan |

*Ger mer basförlängning.

Ansluta källor

Innan du ansluter en ljudkälla vrider du kanalens VOLYMKONTROLL helt moturs.

De två oberoende ingångarna ger en kombination av ingångskontakter som rymmer mikrofon- och linjenivåkällor.

Obs! Endast dynamiska eller självförsörjande mikrofoner kan användas för INGÅNG 1.

Ställa in INGÅNG 1 med en mikrofon

1. Vrid INGÅNG 1 VOLYM helt moturs.
2. Ställ omkopplaren för SIGNALINGÅNG på MIC.
3. Anslut mikrofonkabeln till INGÅNG 1-kontakten.
4. Justera VOLYMEN till önskad nivå.

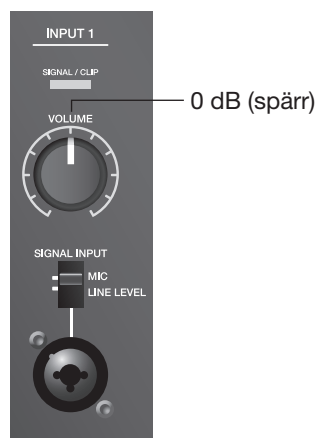

Ställa in INGÅNG 1 med en källa

1. Vrid INGÅNG 1 VOLYM helt moturs.
2. Ställ omkopplaren för SIGNALINGÅNG på LINJENIVÅ.
3. Anslut källkabeln till INGÅNG 1-kontakten.
4. Justera VOLYMEN till önskad nivå.

Ställa in INGÅNG 2 med en källa

1. Vrid INGÅNG 2 VOLYM helt moturs.
2. Anslut källkabeln till INGÅNG 2-kontakten.
3. Justera VOLYMEN till önskad nivå.



Anslutningsscenarier

Helt band, stereoutgång för mixerbord till L/R F1 Model 812-högtalare

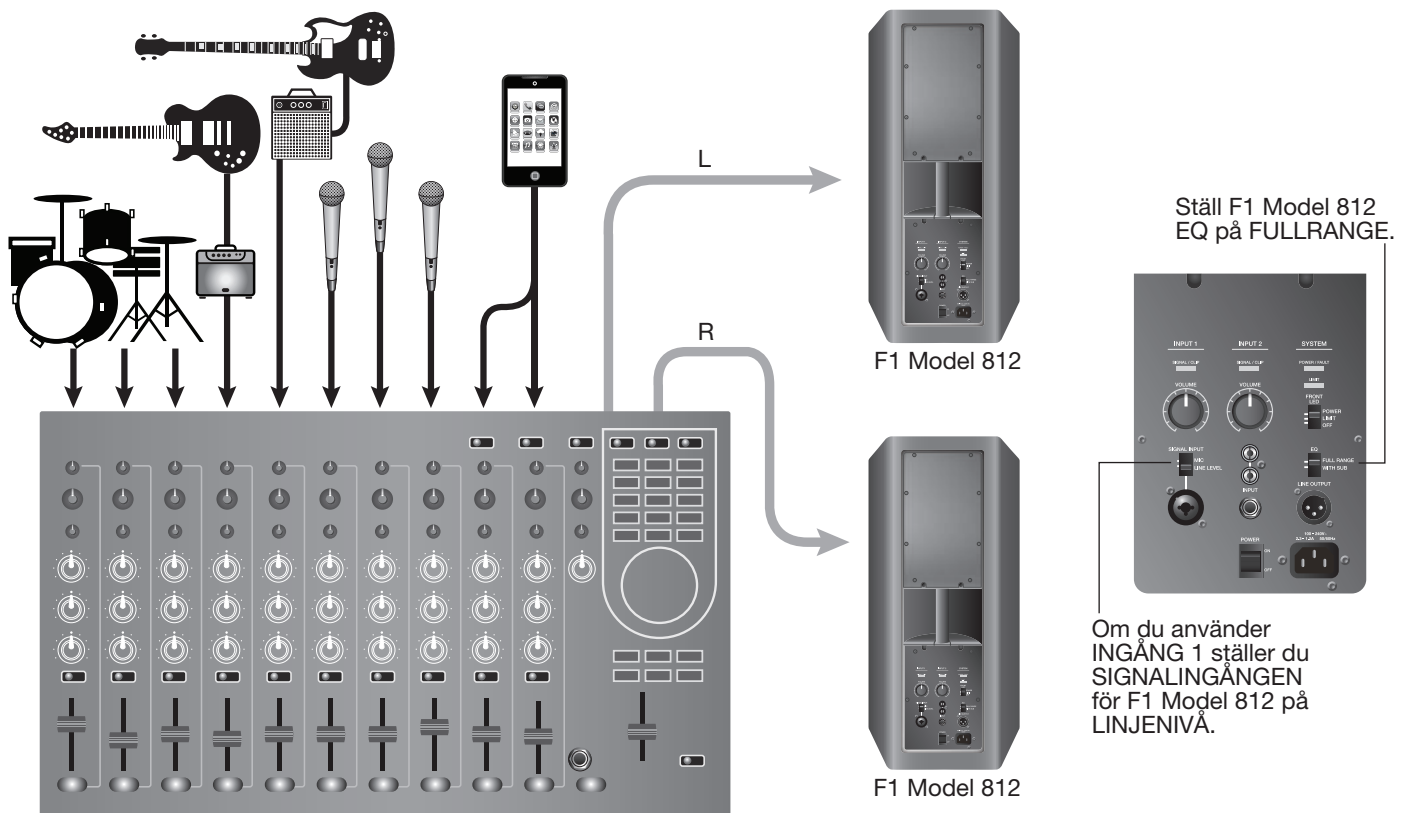

Helt band med mixerbord, en F1-subwoofer och två F1 Model 812-högtalare

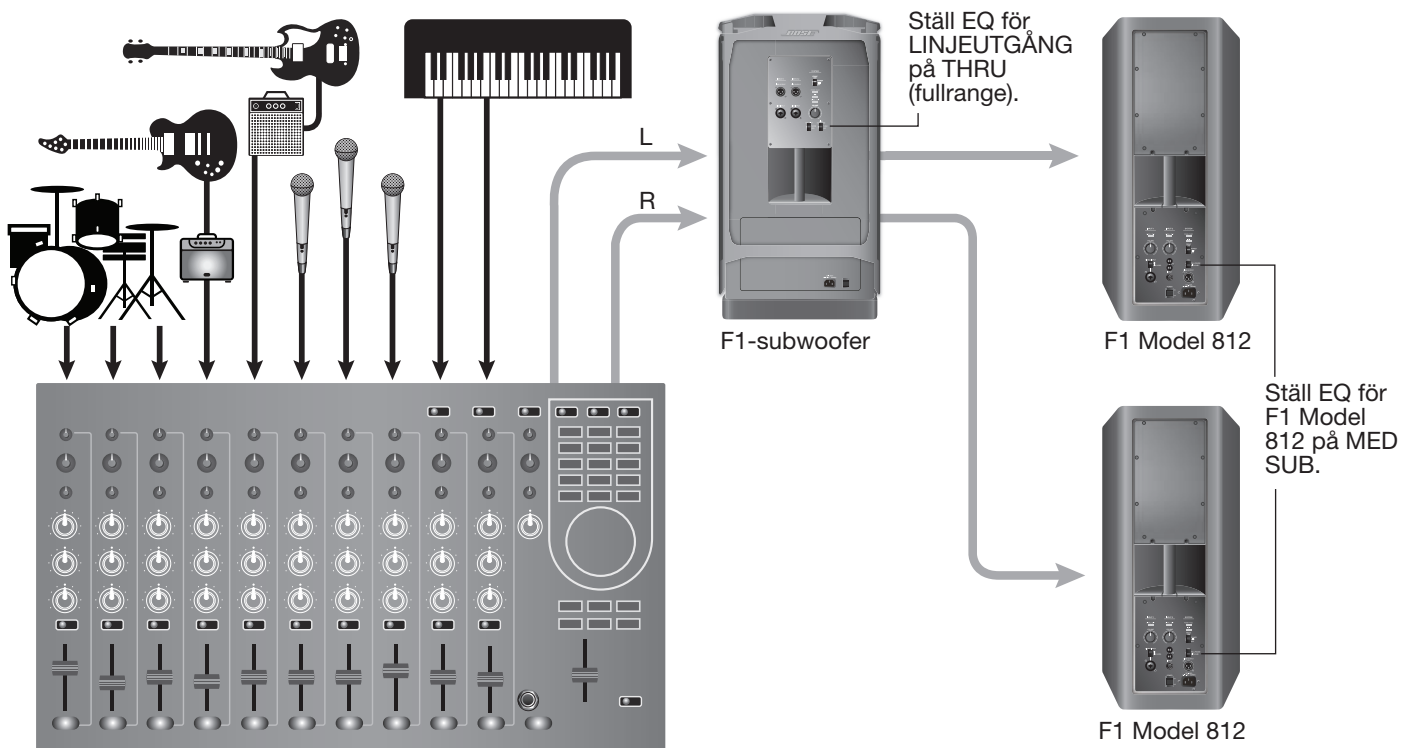

Användning

Stereoutgång för mixerbord till F1-subwoofer och vänster/höger F1 Model 812-högtalare

Obs! Rekommenderade EQ-inställningar finns i avsnitt "Ställa in EQ-omkopplare" på sidan 12. För maximal basrespons ställer du däremot EQ-omkopplaren på båda F1 Model 812-högtalarna på FULLRANGE och EQ-omkopplaren på F1-subwoofern på THRU.

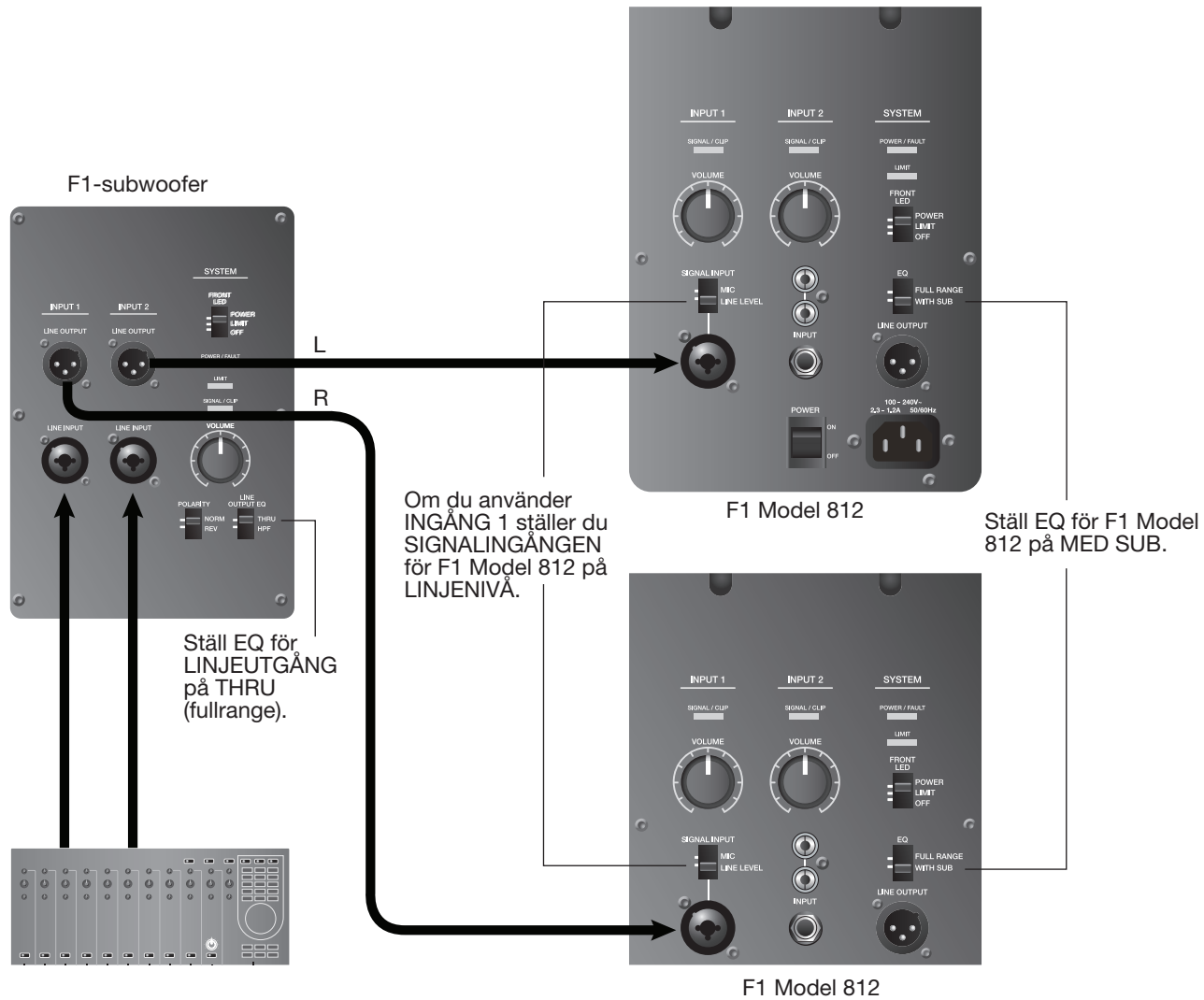

Helt band med stereoutgång för mixerbord till F1-subwoofers och två F1 Model 812-högtalare

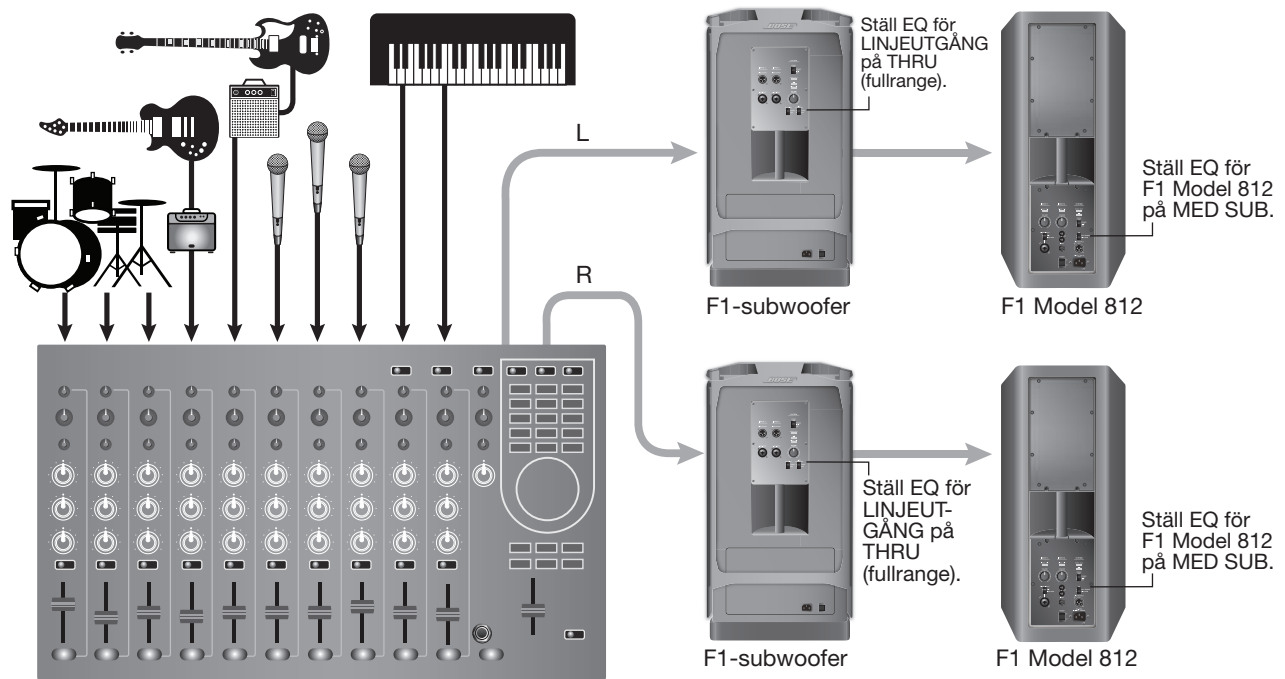

Stereoingång till vänster/höger F1-subwoofers och F1 Model 812-högtalare

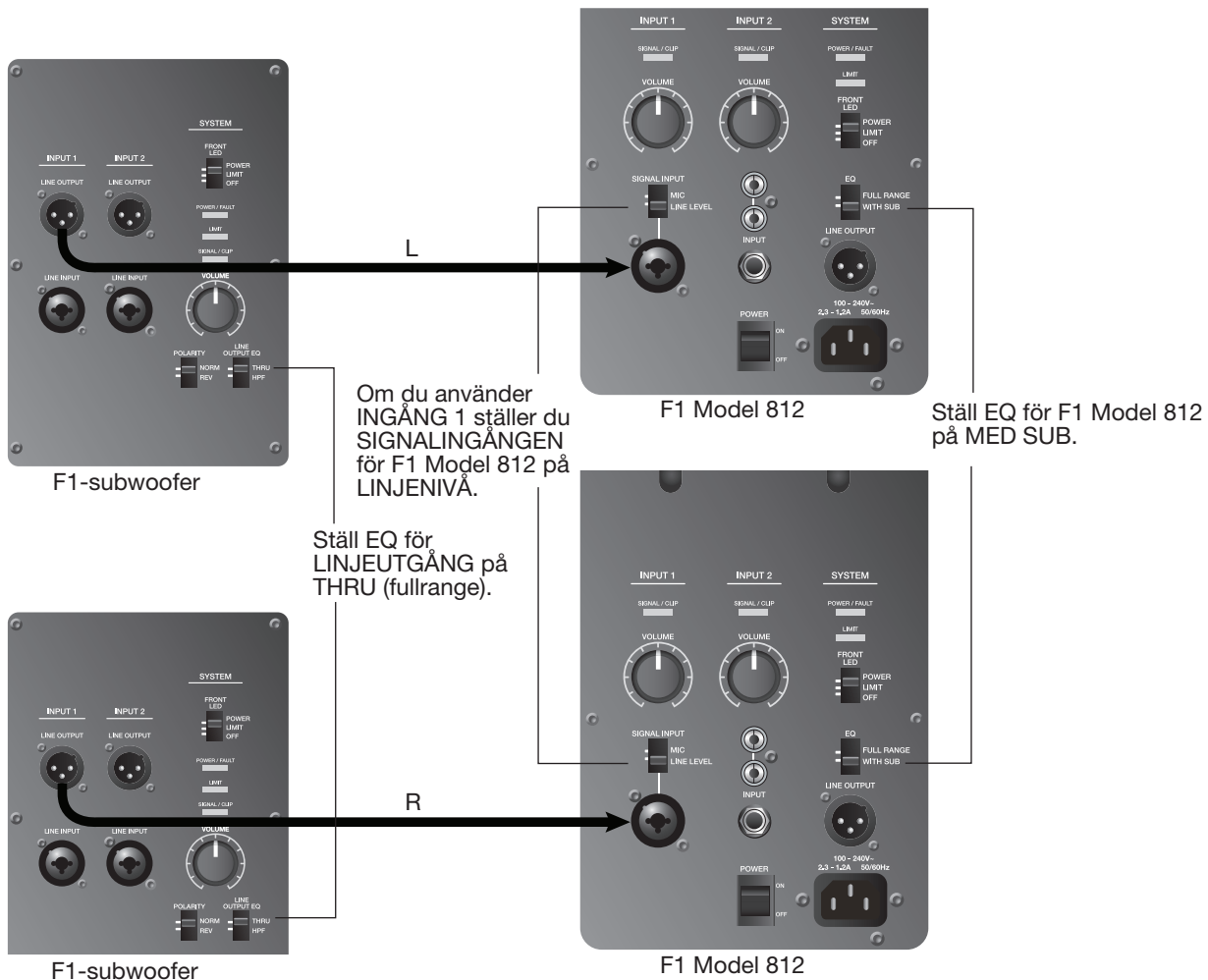

Användning

Mic till F1 Model 812-högtalare INGÅNG 1

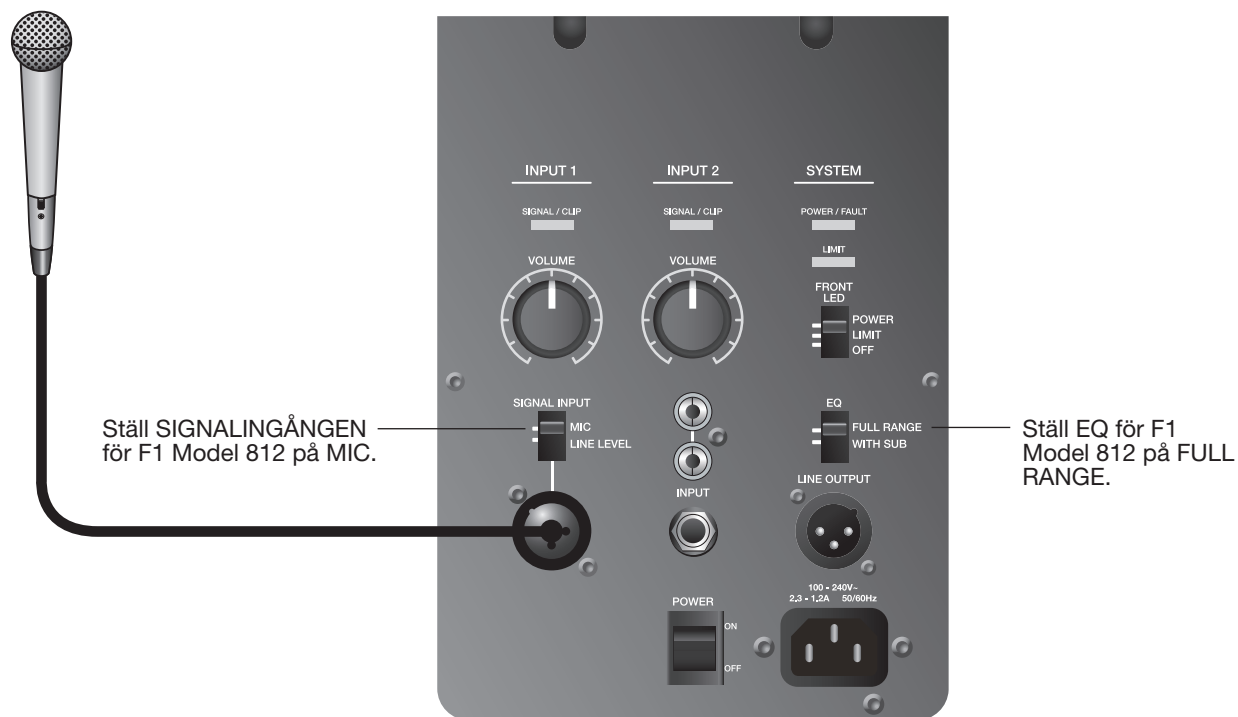

Mobil enhet till en enda F1 Model 812-högtalare

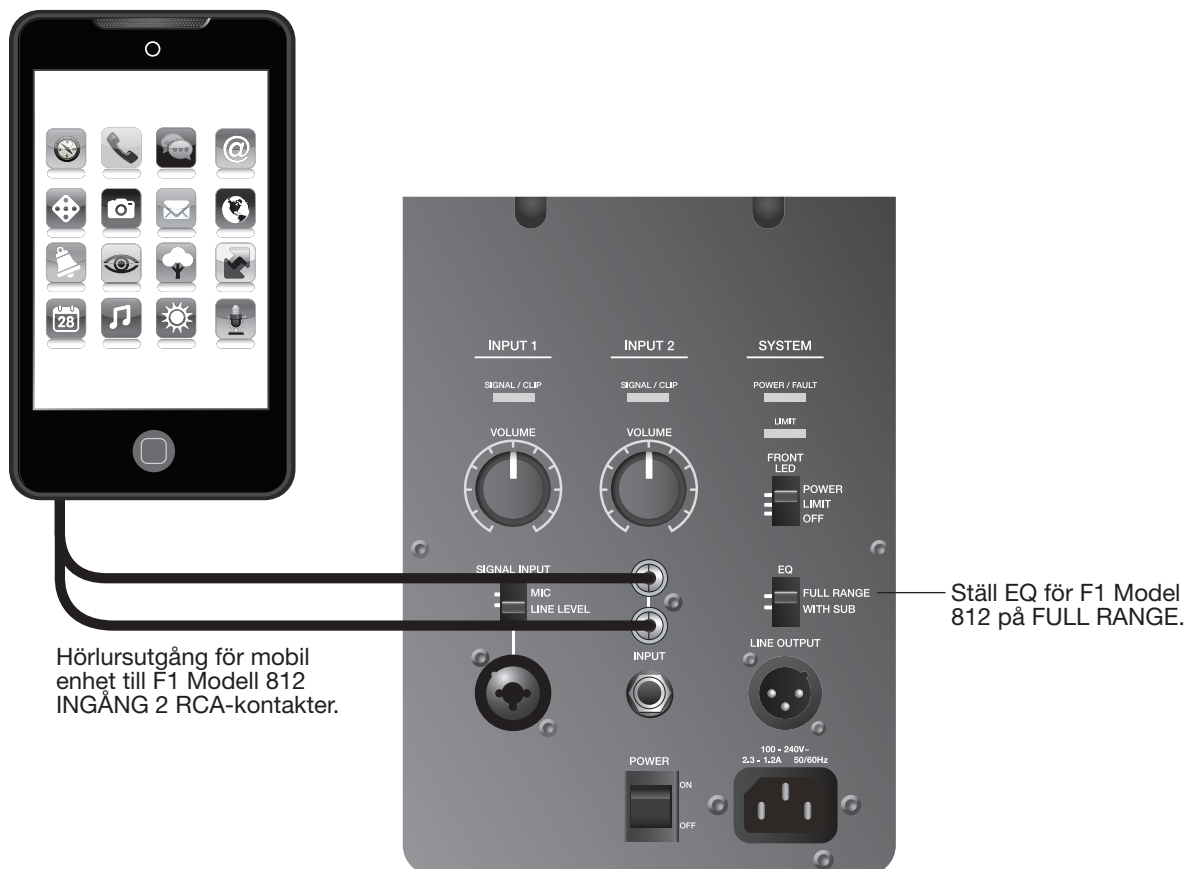

Mobil enhet till F1 Model 812-högtalare och F1-subwoofers

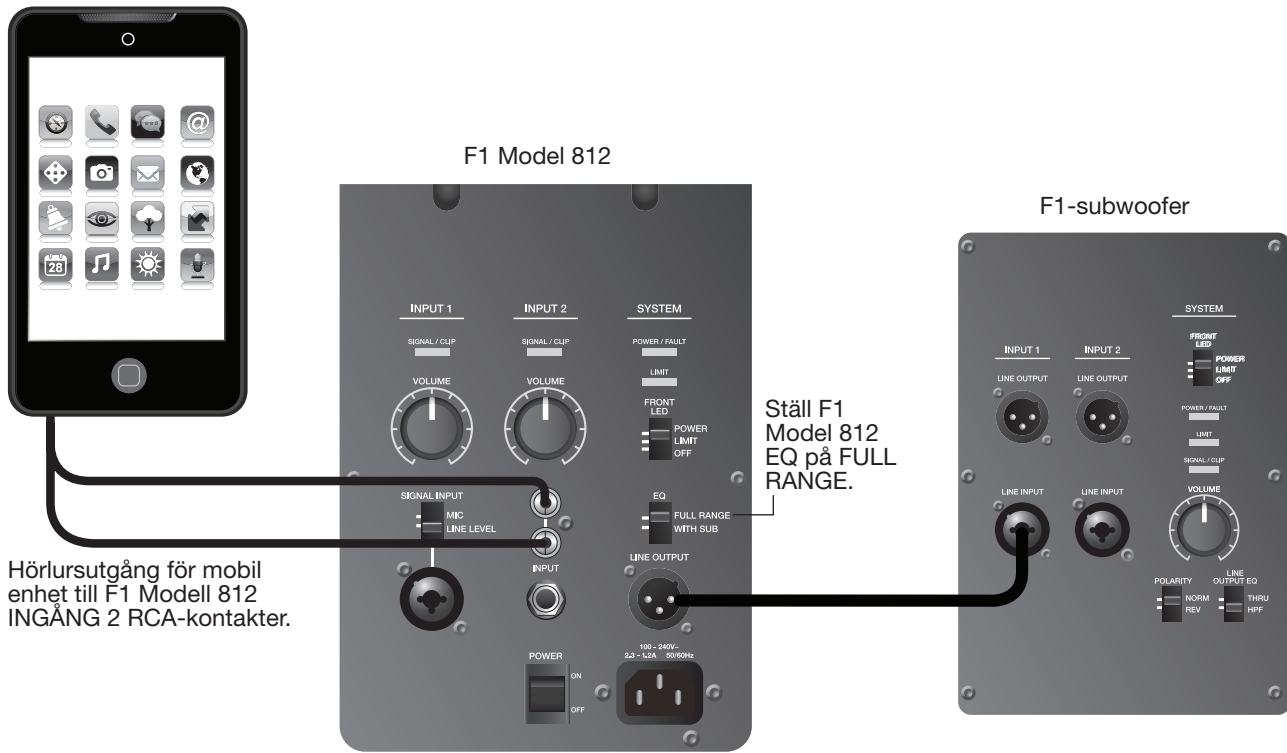

DJ-konsol till två F1-subwoofers och två F1 Model 812-högtalare

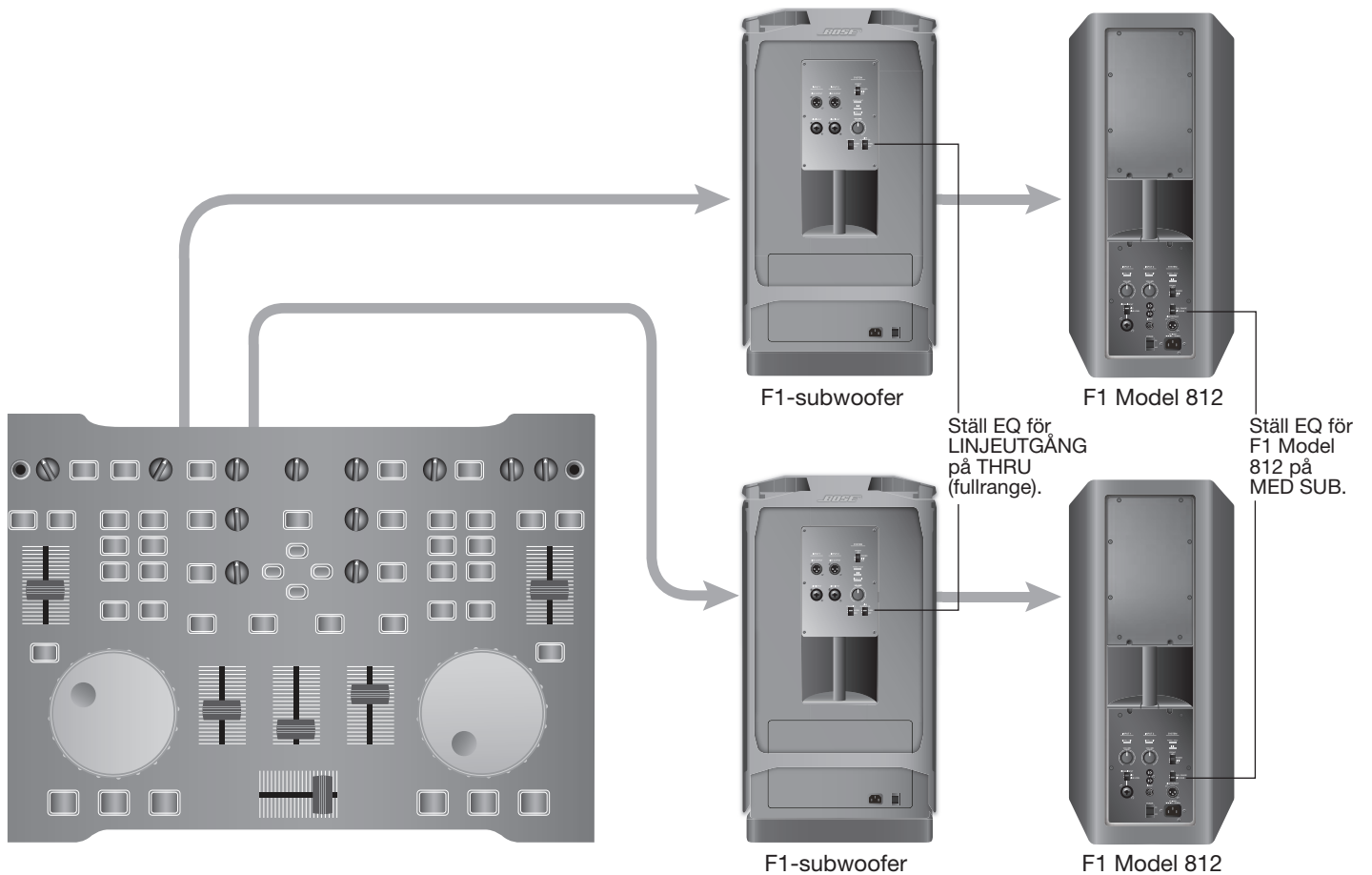

Sköta din produkt

Rengöra

- Rengör endast produkthöljet med en mjuk, torr trasa.
- Använd inte några lösningsmedel, kemikalier eller rengöringslösningar som innehåller alkohol, ammoniak eller slipmedel.
- Använd inga sprejer i närheten av produkten och låt inte vätska rinna ned i eventuella öppningar.
- Vid behov kan du försiktigt dammsuga fronten på högtalarna.

Erhålla service

För ytterligare hjälp med problemlösning kontaktar du Bose Professional Sound Division på (877) 335-2673 eller besöker vår kundtjänst online på www.Bose.com/livesound.

Felsöka

Om du upplever problem när du använder denna produkt ska du pröva följande åtgärder. Rekommenderade felsökningsverktyg inkluderar en reservsladd, extra XLR och 6,3 mm telefonjackskablar.

| Problem | Åtgärd |
|---|---|
| Högtalaren är ansluten, strömbrytaren påslagen men LED-lampan lyser inte. | <ul style="list-style-type: none">• Se till att elsladden är helt inkopplad i både F1 Model 812-högtalaren och vägguttaget.• Kontrollera att du har ström i vägguttaget. Prova med en lampa eller annan utrustning i samma vägguttag.• Försök med en annan elsladd. |
| LED-lampan lyser (grönt) men inget ljud. | <ul style="list-style-type: none">• Kontrollera att Master VOLYM-kontrollen är uppvriden.• Kontrollera att du har vridit upp volymkontrollen på ditt instrument.• Se till att instrumentet eller ljudkällan är ansluten till lämplig ingångskontakt.• Om F1 Model 812-högtalaren tar emot ingång från F1-subwoofern ser du till att subwoofern är påslagen. |
| Ljudet från instrument eller ljudkällor är förvrängt. | <ul style="list-style-type: none">• Sänk volymen på den anslutna ljudkällan.• Om du är ansluten till ett externt mixerbord ser du till att ingångsförstärkningen till mixerbordets ingångskanal inte är klämd.• Minska utsignalen från mixerbordet. |
| Mikrofonen får rundgång. | <ul style="list-style-type: none">• Minska ingångsförstärkningen från mixerbordet.• Försök att placera mikrofonen så att du nästan vidrör den med läpparna.• Prova med en annan mikrofon.• Använd tonkontrollerna på mixerbordets för att minska de störande frekvenserna.• Öka avståndet mellan högtalaren och mikrofonen.• Om du använder en rösteffektsprocessor ska du kontrollera att den inte orsakar rundgångar. |
| Dålig basrespons | <ul style="list-style-type: none">• Om du använder F1 Model 812-högtalare utan F1-subwoofer ser du till att EQ-omkopplaren står på FULLRANGE.• Om du använder F1 Model 812-högtalare med F1-subwoofer kontrollerar du att omkopplaren för POLARITET står på NORMAL. Vid avstånd mellan F1-subwoofern och F1 Model 812-högtalaren kan du förbättra basen om du ställer in omkopplaren för POLARITET på REV.• Om du använder två F1-subwoofers ser du till att omkopplaren för POLARITET är i samma läge på båda. |

| Problem | Åtgärd |
|--------------------------------|--|
| Störande brus eller systembrum | <ul style="list-style-type: none"> När du ansluter en mikrofon till F1 Model 812-högtalaren ser du till att INGÅNG 1, omkopplaren för SIGNALINGÅNG står på MIC. Kontrollera så att alla systemanslutningar är säkra. Linjer som inte är helt anslutna kan orsaka brus. Om du använder mixerbord, extern källa eller tar emot ingång från F1-subwoofern ser du till att INGÅNG 1 omkopplaren för SIGNALINGÅNG på F1 Model 812-högtalaren står på LINJE. Du får bäst resultat om du använder balanserade (XLR)-anslutningar på systemingångarna. Håll alla signalbärande kablar borta från elsladdarna. Dimmers kan orsaka brum i högtalarsystemen. Undvik detta genom att ansluta systemet till en krets som inte styr lampor och dimmerpacks. Anslut ljudsystemkomponenterna till eluttag som delar en gemensam grund. Kontrollera kablar till mixerbordningångar genom att dämpa kanalerna. Om brummet inte går bort byter du ut kabeln vid mixerbordets kanal. |

LED-lampor

Följande tabell anger LED-beteende både på F1 Model 812-högtalaren och F1-subwoofern.

| Typ | Ort | Färg | Beteende | Indikation | Nödändig åtgärd |
|------------------|--------------|-----------------|------------------------------|--|--|
| Främre LED-lampa | Främre front | Blå | Konstant tillstånd | Högtalaren är på | Ingen |
| | | Blå | Blinkande | Begränsaren är aktiv, förstärkarens skydd är aktiverat | Sänk volymen eller källans ingångsnivå |
| SIGNAL/CLIP | INGÅNG 1/2 | Grön (nominell) | Flimrande/konstant tillstånd | Ingångssignalen är närvarande | Justera till önskad nivå |
| | | Röd | Flimrande/konstant tillstånd | Ingångssignalen är för hög | Sänk volymen eller källans ingångsnivå |
| STRÖM/FEL | Baksidan | Blå | Konstant tillstånd | Högtalaren är på | Ingen |
| | | Röd | Konstant tillstånd | Termisk avstängning av förstärkaren är aktiverad | Stäng av högtalaren |
| BEGRÄNSA | Baksidan | Gul | Blinkande/konstant tillstånd | Begränsaren är aktiverad, förstärkarens skydd är aktiverat | Sänk volymen eller källans ingångsnivå |

Begränsad garanti och registrering

Din produkt omfattas av en begränsad garanti. Garantiinformation finns på pro.Bose.com.

Registrera produkterna online på www.Bose.com/register eller genom att ringa (877) 335-2673. Dina garantirättigheter påverkas inte om du inte gör det.

Tillbehör



En mängd vägg-/takfästen, väskor och fodral finns tillgängliga för dessa produkter. Kontakta Bose om du vill göra en beställning. Läs kontaktinformationen på insidan av den här bruksanvisningens bakre pärm.

Teknisk information

Fysiska egenskaper

| | Mått | Vikt |
|------------------------|----------------------------------|----------|
| F1 Model 812-högtalare | 665 x 334 x 373 mm (H x B x D) | 20,18 kg |
| F1-subwoofer | 688 x 410 x 449 mm (H x B x D) | 24,95 kg |
| F1-systemstapel | 1 868 x 410 x 449 mm (H x B x D) | 45,13 kg |

Elektronik

| | spänning (växelström) | Högsta startström |
|------------------------|--|--|
| F1 Model 812-högtalare | 100–240 V  2,3–1,2 A 50/60 Hz | 120 V RMS: 6,3 A RMS 230 V RMS: 4,6 A RMS |
| F1-subwoofer | 100–240 V  2,3–1,2 A 50/60 Hz | 120 V RMS: 6,3 A RMS 230 V RMS: 4,6 A RMS |

Kabelreferens för ingångs-/utgångskontakt

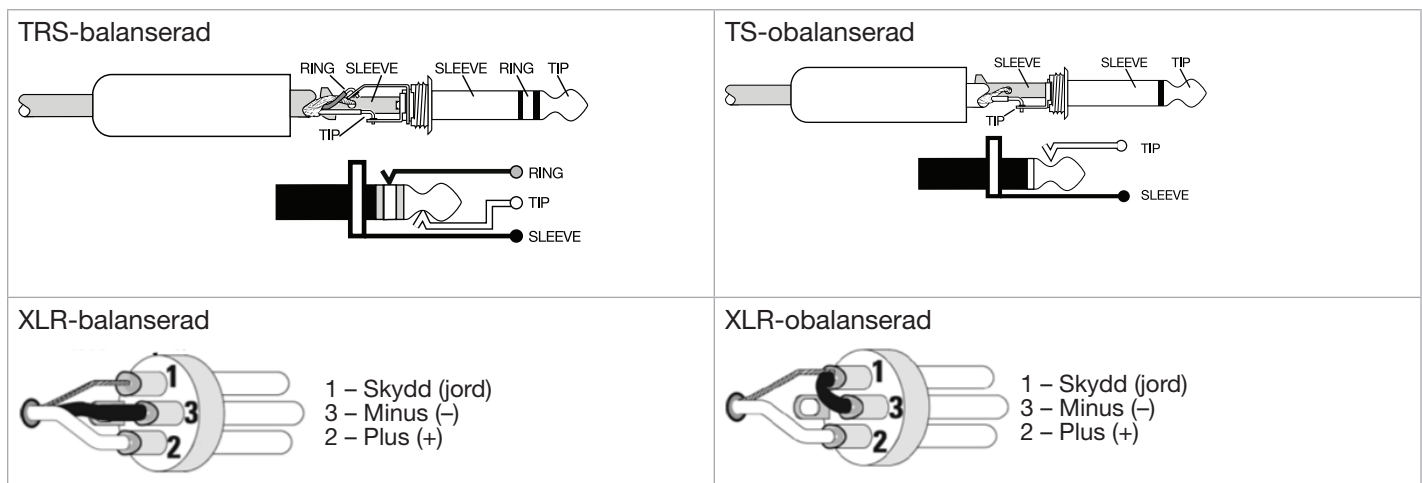





Besök oss på vår webbplats pro.Bose.com.

Nord-/Sydamerika

(USA, Kanada, Mexiko, Centralamerika, Sydamerika)

Bose Corporation
The Mountain
Framingham, MA 01701 USA
Corporate Center: 508-879-7330
Americas Professional Systems,
Teknisk support: 800-994-2673

Australien

Bose Pty Limited
Unit 3/2 Holker Street
Newington NSW Australien
61 2 8737 9999

Belgien

Bose N.V. / S.A
Limesweg 2, 03700
Tongerren, Belgien
012-390800

Kina

Bose Electronics (Shanghai) Co Ltd
25F, L'Avenue
99 Xianxia Road
Shanghai, Folkrepubliken Kina 200051 Kina
86 21 6010 3800

Frankrike

Bose S.A.S
12 rue de Temara
78100 St. Germain en Laye, Frankrike
01-30-61-63-63

Tyskland

Bose GmbH
Max-Planck Strasse 36D 61381
Friedrichsdorf, Tyskland
06172-7104-0

Hong Kong

Bose Limited
Suites 2101-2105, Tower One, Times Square
1 Matheson Street, Causeway Bay, Hong Kong
852 2123 9000

Indien

Bose Corporation India Private Limited
Salcon Aurum, 3rd Floor
Plot No. 4, Jasola District Centre
New Delhi – 110025, Indien
91 11 43080200

Italien

Bose SpA
Centro Leoni A – Via G. Spadolini
5 20122 Milano, Italien
39-02-36704500

Japan

Bose Kabushiki Kaisha
Sumitomo Fudosan Shibuya Garden Tower 5F
16-17, Nanpeidai-cho
Shibuya-Ku, Tokyo, 150-0036, Japan
TEL 81-3-5489-0955
www.bose.co.jp

Holland

Bose BV
Nijverheidstraat 8 1135 GE
Edam, Nederländerna
0299-390139

Storbritannien

Bose Ltd
1 Ambley Green, Gillingham Business Park
KENT ME8 0NJ
Gillingham, England
0870-741-4500

På webbplatsen finns information om andra länder



740743-0010

BOSE[®]
Better sound through research[®]

©2015 Bose Corporation, The Mountain,
Framingham, MA 01701-9168 USA
AM740743 Rev. 01