

NESPRESSO®

\* Ma machine



My  
Machine\*

DeLonghi

*Lattissima Touch*





<b>EN - FR</b>	4-31
<b>DE - IT</b>	32-59
<b>NL - GR</b>	60-87
<b>ES - PT</b>	88-115
<b>PL - RU</b>	116-143
<b>CZ - HU</b>	144-171
<b>SK</b>	172-195



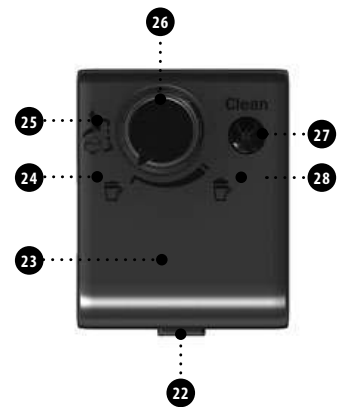
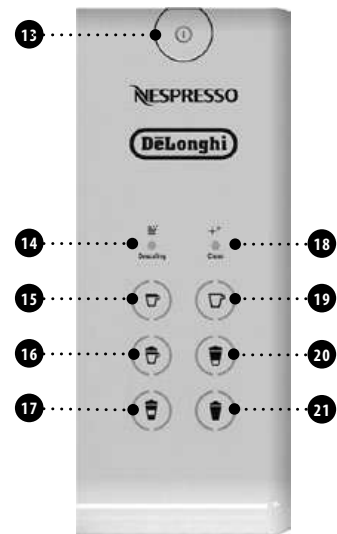
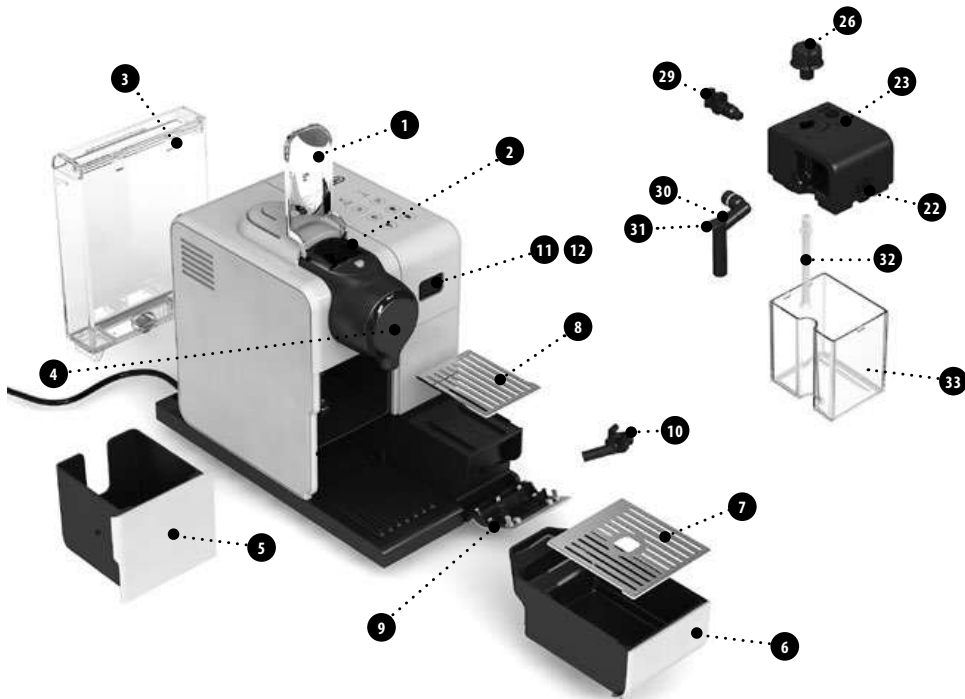





## Overview of machine/ Vue d'ensemble de la machine

- ➊ Machine without Rapid Cappuccino System/  
Machine sans le Rapid Cappuccino System
  - ➋ Machine with Rapid Cappuccino System (for Cappuccino)/  
Machine avec le Rapid Cappuccino System  
(pour les Cappuccinos)
  - ➌ Machine with Rapid Cappuccino System  
(for Latte Macchiato and Creamy Latte)/  
Machine avec le Rapid Cappuccino System  
(pour les Latte Macchiato et Creamy Latte)
- 
- ➍ Lever/Levier
  - ➎ Capsule compartment /Compartiment à capsule
  - ➏ Water tank (0.9 L)/Réservoir d'eau (0.9 L)
  - ➐ Coffee outlet /Sortie Café
  - ➑ Used capsule container /Bac à capsules usagées
  - ➒ Drip tray (push inside for Latte Macchiato glass)/  
Bac d'égouttage (pousser vers l'intérieur pour  
les verres à Latte Macchiato)
  - ➓ Left grid /Grille gauche
  - ➔ Right grid /Grille droite
  - ➕ Descaling pipe storage door (pull to open)/  
Compartiment pour l'embout de détartrage (tirer pour ouvrir)
  - ➖ Descaling pipe /Embout de détartrage
  - ➗ Steam connector door /Volet du connecteur vapeur
  - ➘ Steam connector/Connecteur vapeur



## Tactile beverage buttons/ Touches tactiles de sélection boisson

- ➙ ON/OFF button /Interrupteur général (ON/OFF)
- ➚ Espresso 40 ml /Espresso 40 ml
- ➛ Cappuccino/Cappuccino
- ➜ Latte Macchiato/Latte Macchiato
- ➝ Lungo 110 ml/Lungo 110 ml
- ➞ Creamy Latte/Creamy Latte
- ➟ Warm milk froth /Mousse de lait chaude

## Alert/Alerte

- ➠ "Descaling"  : descaling alert refer to section "Descaling" /  
"Descaling"  : alerte détartrage  
(se référer au paragraphe "détartrage")
- ➡ "Clean"  : milk system cleaning alert refer to section  
"Preparing Cappuccino" /  
"Clean"  : nettoyage du système Cappuccino  
(se référer au paragraphe "préparer un Cappuccino")

## Rapid Cappuccino System (R.C.S.)/ Rapid Cappuccino System (R.C.S.)





- Lid detach button /Bouton de retrait du couvercle
- ➣ Milk container Lid /Couvercle du réservoir à lait
- Milk froth density: MIN/Indicateur de mousse min.
- ➥ Position for milk froth regulator knob (insertion/removal) /  
Position du bouton de réglage de la mousse de lait  
(insérer/sortir)
- ➦ Milk froth regulator knob /  
Bouton de réglage de la mousse de lait
- ➧ CLEAN  : Rinsing button /  
CLEAN  : Bouton de rinçage
- ➨ Milk froth density: MAX/Indicateur de mousse max.
- ➩ Rapid Cappuccino System connector/  
Connecteur du Rapid Cappuccino System
- ➪ Milk spout /Buse à lait
- ➫ Milk Spout Lever /Levier de la buse à lait
- ➬ Milk aspiration tube /TUBE d'aspiration du lait
- ➭ Milk container (0.35 L) /Réservoir à lait (0.35 L)

Nespresso is an exclusive system creating the ultimate Espresso, time after time. Our Nespresso machines are equipped with an extraction system that guarantees up to 19 bar pressure. Each parameter has been calculated with great precision to ensure that all the aromas from each capsule can be extracted, to give the coffee body and create an exceptionally thick and smooth crema.

Nespresso est un système incomparable offrant un Espresso parfait, tasse après tasse. Toutes les machines Nespresso sont équipées d'un système d'extraction unique à très haute pression (jusqu'à 19 bars). Chaque paramètre est calculé avec précision pour exprimer la totalité des arômes de chaque capsule, donner du corps au café et lui offrir une crema\* d'une densité et d'une onctuosité exceptionnelles.

\* crema: mousse de café

## CONTENT/CONTENT

-  **CAUTION:** when you see this sign, please refer to the safety precautions to avoid possible harm and damage.
-  **INFORMATION:** when you see this sign, please take note of the advice for the correct and safe usage of your coffee machine.
-  **AVERTISSEMENT:** lorsque ce symbole apparait, veuillez consulter les consignes de sécurité pour éviter d'éventuels dangers et dommages.
-  **INFORMATION:** lorsque ce symbole apparait, veuillez prendre connaissance du conseil pour une utilisation sûre et conforme de votre appareil.

<b>OVERVIEW / VUE D'ENSEMBLE</b> .....	<b>3</b>	<b>HAND WASHING OF RAPID CAPPUCCINO SYSTEM (R.C.S.) /</b>	
<b>SAFETY PRECAUTIONS / CONSIGNES DE SÉCURITÉ</b> .....	<b>6</b>	<b>LAVAGE À LA MAIN DU RAPID CAPPUCCINO SYSTEM (R.C.S.)</b> .....	<b>21</b>
<b>PACKAGING CONTENT / CONTENU DE L'EMBALLAGE</b> .....	<b>12</b>	<b>RESTORING QUANTITY TO FACTORY SETTINGS / RÉTABLIR LES RÉGLAGES USINE</b> .....	<b>22</b>
<b>FIRST USE OR AFTER A LONG PERIOD OF NON-USE / PREMIÈRE UTILISATION</b>		<b>FACTORY SETTINGS / RÉGLAGES USINE</b> .....	<b>23</b>
<b>OU APRÈS UNE LONGUE PÉRIODE DE NON-UTILISATION</b> .....	<b>13</b>	<b>DESCALING / DÉTARTRAGE</b> .....	<b>24</b>
<b>COFFEE PREPARATION / PRÉPARATION CAFÉ</b> .....	<b>15</b>	<b>WATER HARDNESS SETTING / RÉGLAGE DE LA DURETÉ D'EAU</b> .....	<b>26</b>
<b>ASSEMBLING DISASSEMBLING OF RAPID CAPPUCCINO SYSTEM (R.C.S.) /</b>		<b>EMPTYING THE SYSTEM BEFORE A PERIOD OF NON-USE, FOR FROST PROTECTION</b>	
<b>MONTAGE/DÉMONTAGE DU RAPID CAPPUCCINO SYSTEM (R.C.S.)</b> .....	<b>15</b>	<b>OR BEFORE A REPAIR / VIDANGE DE LA MACHINE AVANT UN TEMPS SANS</b>	
<b>PREPARING CAPPUCCINO-LATTE MACCHIATO-CREAMY LATTE-WARM MILK FROTH /</b>		<b>UTILISATION, POUR LA PROTECTION CONTRE LE GEL OU AVANT UNE</b>	
<b>PRÉPARATION DU CAPPUCCINO-LATTE MACCHIATO-CREAMY LATTE-MOUSSE DE</b>		<b>RÉPARATION</b> .....	<b>27</b>
<b>LAIT CHAUDE</b> .....	<b>16</b>	<b>AUTOMATIC POWER OFF / ARRÊT AUTOMATIQUE</b> .....	<b>28</b>
<b>PROGRAMMING COFFEE QUANTITY /</b>		<b>TROUBLESHOOTING / DÉPANNAGE</b> .....	<b>29</b>
<b>PROGRAMMER LA QUANTITÉ DE CAFÉ</b> .....	<b>19</b>	<b>SPECIFICATIONS / SPÉCIFICATIONS</b> .....	<b>30</b>
<b>PROGRAMMING QUANTITY FOR CAPPUCCINO-LATTE MACCHIATO-CREAMY LATTE-</b>		<b>DISPOSAL AND ECOLOGICAL CONCERNS / MISE AU REBUT ET PROTECTION DE</b>	
<b>WARM MILK FROTH / PROGRAMMER LA QUANTITÉ DE CAPPUCCINO-LATTE</b>		<b>L'ENVIRONNEMENT</b> .....	<b>31</b>
<b>MACCHIATO-CREAMY LATTE-MOUSSE DE LAIT CHAUDE</b> .....	<b>20</b>	<b>CONTACT THE NESPRESSO CLUB/ CONTACTEZ LE CLUB NESPRESSO</b> .....	<b>31</b>
<b>DAILY CARE / ENTRETIEN QUOTIDIEN</b> .....	<b>21</b>	<b>WARRANTY / GARANTIE</b> .....	<b>31</b>

# SAFETY PRECAUTIONS



## CAUTION / WARNING



## ELECTRICAL DANGER



## DISCONNECT DAMAGED SUPPLY CORD



## CAUTION HOT SURFACE

**⚠ CAUTION: the safety precautions are part of the appliance. Read them carefully before using your new appliance for the first time. Keep them in a place where you can find and refer to them later on.**

**⚠ CAUTION: when you see this sign, please refer to the safety precautions to avoid possible harm and damage.**

**i INFORMATION: when you see this sign, please take note of the advice for the correct and safe usage of**

## your appliance.

- The appliance is intended to prepare beverages according to these instructions.
- Do not use the appliance for other than its intended use.
- This appliance has been designed for indoor and non-extreme temperature conditions use only.
- Protect the appliance from direct sunlight effect, prolonged water splash and humidity.
- This is a household appliance only. It is not intended to be used in: staff kitchen areas in shops, offices and other working environments; farm houses; by clients in hotels, motels and other residential type environments; bed and breakfast type environments.
- This appliance may be used by children of at least 8 years of age, as long as they are supervised and have been given instructions about using the appliance safely and are fully aware of the dangers involved. Cleaning and user maintenance shall not be made by children unless they are older than 8 and they are supervised by an adult.
- Keep the appliance and its cord out of reach of children under 8 years of age.
- This appliance may be used by persons with reduced physical, sensory or mental capabilities, or whose experience or knowledge is not sufficient, provided they are supervised or have received instruction to use the device safely and understand the dangers.
- Children shall not use the device as a toy.
- The manufacturer accepts no responsibility and the warranty will not apply for any commercial use, inappropriate handling or use of the appliance, any damage resulting from use for other purposes, faulty operation, non-professionals' repair or failure to comply with the instructions.



## Avoid risk of fatal electric shock and fire

- In case of an emergency:

immediately remove the plug from the power socket.

- Only plug the appliance into suitable, easily accessible, earthed mains connections. Make sure that the voltage of the power source is the same as that specified on the rating plate. The use of an incorrect connection voids the warranty.

## The appliance must only be connected after installation

- Do not pull the cord over sharp edges, clamp it or allow it to hang down.
- Keep the cord away from heat and damp.
- If the supply cord or the plug are damaged, they must be replaced by the manufacturer, its service agent or similarly qualified persons, in order to avoid all risks.
- If the supply cord or the plug are damaged, do not operate the appliance. Return the appliance to the *Nespresso Club* or to a *Nespresso* authorized representative.
- To avoid hazardous damage,

- never place the appliance on or beside hot surfaces such as radiators, stoves, ovens, gas burners, open flame, or similar.
- Always place it on a horizontal, stable and even surface. The surface must be resistant to heat and fluids, like water, coffee, descaler or similar.
- Disconnect the appliance from the mains when not in use for a long period. Disconnect by turning the machine off, pulling out the plug and not by pulling the cord itself or the cord may become damaged.
- Before cleaning and servicing, remove the plug from the mains socket and let the appliance cool down.
- Never touch the cord with wet hands.
- Never immerse the appliance or part of it in water or other liquid.
- Never put the appliance or part of it in a dishwasher, except the Rapid Cappuccino System (R.C.S.).
- Electricity and water together is dangerous and can lead to fatal electrical shocks.

- Do not open the appliance. Hazardous voltage inside!
- Do not put anything into any openings. Doing so may cause fire or electrical shock!
- The use of accessory attachments not recommended by the manufacture may result in fire, electric shock or injury to persons.

### Avoid possible harm when operating the appliance

- Never leave the appliance unattended during operation.
- Do not use the appliance if it is damaged or not operating perfectly. Immediately remove the plug from the power socket. Contact the *Nespresso* Club or *Nespresso* authorized representative for examination, repair or adjustment.
-  A damaged appliance can cause electrical shocks, burns and fire.
- Always completely close the lever and never lift it during operation. Scalding may occur.
- Do not put fingers under coffee outlet, risk of scalding.
- Do not put fingers into capsule compartment or the capsule shaft. Danger of injury!
-  Do not touch surfaces that become hot during and after operation and descaling: descaling pipe and milk spout. Use handles or knobs.
- If coffee volumes higher than 150 ml are programmed: let the machine cool down for 5 minutes before making the next coffee. Risk of overheating!
- Water could flow around a capsule when not perforated by the blades and damage the appliance.
- Never use an already used, a damaged or deformed capsule.
- If a capsule is blocked in the capsule compartment, turn the machine off and unplug it before any operation. Call the *Nespresso* Club or *Nespresso* authorized representative.
- Coffee-maker shall not be placed in a cabinet when in use.
-  Heating element surface is subject to residual heat after use.
- Fill the water tank only with fresh and potable water.
- Empty water tank if the appliance will not be used for an extended time (holidays, etc.).
- Replace water in water tank when the appliance is not operated for a weekend or a similar period of time.
- Do not use the appliance without the drip tray and drip grid to avoid spilling any liquid on surrounding surfaces.
- Do not use any strong cleaning agent or solvent cleaner. Use a damp cloth and mild cleaning agent to clean the surface of the appliance.
- To clean machine, use only clean cleaning tools.
- When unpacking the machine, remove the plastic film and dispose.
- This appliance is designed for *Nespresso* coffee capsules available exclusively through the *Nespresso* Club or your *Nespresso* authorized representative.
- All *Nespresso* appliances pass stringent controls. Reliability tests

EN

under practical conditions are performed randomly on selected units. This can show traces of any previous use.

FR

- *Nespresso* reserves the right to change instructions without prior notice.

## Descaling

- *Nespresso* descaling agent, when used correctly, helps ensure the proper functioning of your machine over its lifetime and that your coffee experience is as perfect as the first day.

**⚠ CAUTION:** the descaling solution can be harmful. Avoid contact with eyes, skin and surfaces. *Nespresso* descaling agent has been specifically developed for *Nespresso* machines; the use of any other unsuitable descaling agent may lead to machine component damage or an insufficient descaling process. For any additional questions you may have regarding descaling, please contact your *Nespresso* Club.

## SAVE THESE INSTRUCTIONS

**Pass them on to any subsequent user. This instruction manual is also available as a PDF at [nespresso.com](https://www.nespresso.com)**

## CONSIGNES DE SÉCURITÉ



**ATTENTION / AVERTISSEMENT**



**DANGER ÉLECTRIQUE**



**DÉBRANCHER LE CORDON D'ALIMENTATION ENDOMMAGÉ**



**ATTENTION! SURFACE CHAUDE**

**⚠ AVERTISSEMENT: les consignes de sécurité font partie de l'appareil. Veuillez les lire attentivement avant d'utiliser votre nouvel appareil. Gardez-les dans un endroit où vous pourrez les retrouver et vous y référer ultérieurement.**

**⚠ AVERTISSEMENT: lorsque ce symbole apparaît, veuillez consulter les mesures de sécurité pour**

**éviter d'éventuels dangers et dommages.**

**ℹ INFORMATION: lorsque ce symbole apparaît, veuillez prendre connaissance du conseil pour une utilisation sûre et conforme de votre appareil.**

- Cet appareil est destiné à préparer des boissons conformément à ces instructions.
- N'utilisez pas l'appareil pour d'autres usages que ceux prévus.
- Cet appareil a été conçu seulement pour un usage intérieur, pour un usage dans des conditions de températures non extrêmes.
- Protégez votre appareil des effets directs des rayons du soleil, des éclaboussures d'eau et de l'humidité.
- Cet appareil est uniquement destiné à un usage domestique. Il n'est pas conçu pour être utilisé dans: les espaces cuisines des magasins, bureaux et d'autres environnement de travail; les fermes; par les clients dans



- les hôtels, motels ou d'autres environnements résidentiels; des environnements type bed & breakfast.
- Cet appareil peut être utilisé par des enfants âgés d'au moins 8 ans, à condition qu'ils bénéficient d'une surveillance ou qu'ils aient reçu des instructions quant à l'utilisation de l'appareil en toute sécurité et qu'ils comprennent bien les dangers encourus. Le nettoyage et l'entretien par l'utilisateur ne doivent pas être effectués par des enfants, à moins qu'ils ne soient âgés de plus de 8 ans et qu'ils soient sous la surveillance d'un adulte.
  - Conservez l'appareil et son câble hors de portée des enfants âgés de moins de 8 ans.
  - Cet appareil peut être utilisé par des personnes dont les capacités physiques, sensorielles ou mentales sont réduites ou dont l'expérience ou les connaissances ne sont pas suffisantes, à condition qu'ils bénéficient d'une surveillance ou qu'ils aient

- reçu des instructions quant à l'utilisation de l'appareil en toute sécurité et qu'ils comprennent bien les dangers encourus.
- Les enfants ne doivent pas utiliser l'appareil comme un jouet.
  - Le fabricant décline toute responsabilité et la garantie ne s'appliquera pas en cas d'usage commercial, d'utilisations ou de manipulations inappropriées, de dommages résultant d'un usage incorrect, d'un fonctionnement erroné, d'une réparation par un non professionnel ou du non respect des instructions.

### **Évitez les risques d'incendie et de choc électrique fatal**

- En cas d'urgence: débranchez immédiatement l'appareil de la prise électrique.
- Branchez l'appareil uniquement à des prises adaptées, facilement accessibles et reliées à la terre. Assurez-vous que la tension de la source d'énergie soit la même que celle indiquée sur la plaque signalétique. L'utilisation d'un



branchement inadapté annule la garantie.

### **L'appareil doit être connecté uniquement après l'installation**

- Ne tirez pas le cordon d'alimentation sur des bords tranchants, attachez-le ou laissez-le pendre.
- Gardez le cordon d'alimentation loin de la chaleur et de l'humidité.
- Si le cordon d'alimentation ou la prise sont endommagés, ils doivent être remplacés par le fabricant, son service après-vente ou des personnes de même qualification, afin d'éviter tous risques.
- Si le cordon d'alimentation ou la prise sont endommagés, ne faites pas fonctionner l'appareil, afin d'éviter tout danger. Retournez votre appareil au Club *Nespresso* ou à un revendeur *Nespresso* agréé.
- Afin d'éviter de dangereux dommages, ne placez jamais l'appareil sur ou à côté de surfaces chaudes telles que les radiateurs, les cuisinières, les fours, les brûleurs à gaz, les feux nus, ou des sources de chaleur similaires.
- Placez-le toujours sur une surface horizontale, stable et régulière. La surface doit être résistante à la chaleur et aux fluides comme: l'eau, le café, le détartrant ou autres.
- Débranchez l'appareil de la prise électrique lorsqu'il n'est pas utilisé pendant une période prolongée. Débranchez la machine en l'éteignant et en tirant sur la fiche et non sur le cordon d'alimentation afin de ne pas l'endommager.
- Avant le nettoyage et l'entretien de votre appareil, débranchez-le de la prise électrique et laissez-le refroidir.
- Ne touchez jamais le fil électrique avec des mains mouillées.
- Ne plongez jamais l'appareil, en entier ou en partie, dans l'eau ou dans d'autres liquides.
- Ne mettez jamais l'appareil ou une partie de celui-ci dans un lave-vaisselle, excepté le Rapid Cappuccino System (R.C.S.)..

- L'électricité et l'eau ensemble sont dangereux et peuvent conduire à des chocs électriques mortels.
- N'ouvrez pas l'appareil. Voltage dangereux à l'intérieur.
- Ne mettez rien dans les ouvertures. Cela pourrait provoquer un incendie ou un choc électrique!
- L'utilisation d'accessoires non recommandés par le fabricant peut entraîner un incendie, un choc électrique ou des blessures.

### Évitez les dommages possibles lors de l'utilisation de l'appareil

- Ne laissez jamais l'appareil sans surveillance pendant son fonctionnement.
  - N'utilisez pas l'appareil s'il est endommagé ou ne fonctionne pas parfaitement. Débranchez-le immédiatement de la prise électrique. Contactez le Club *Nespresso* ou un revendeur *Nespresso* agréé, pour la réparation ou le réglage de votre appareil.
-  Un appareil endommagé peut provoquer des chocs électriques, brûlures et incendies.
  - Refermez toujours bien complètement le levier et ne le soulevez jamais pendant le fonctionnement, des brûlures peuvent se produire.
  - Ne mettez pas vos doigts sous la sortie café, il y a un risque de brûlure.
  - Ne mettez pas vos doigts dans le compartiment à capsules ou dans le bac de récupération des capsules. Risque de blessure!
  -  Ne touchez pas les surfaces rendues chaudes durant ou après une préparation ou un détartrage: l'embout de détartrage et la buse à lait. Utilisez les poignées ou boutons.
  - Si la quantité de café programmée excède 150 ml; laissez la machine refroidir pendant 5 minutes avant de préparer un autre café. Risque de surchauffe!
  - L'eau peut s'écouler autour d'une capsule, quand celle-ci n'a pas été perforée par les lames, et

endommager l'appareil.

- N'utilisez jamais une capsule usagée, endommagée ou déformée.
- Si une capsule est bloquée dans le compartiment à capsules, éteignez l'appareil et débranchez-le avant toute opération. Appelez le Club *Nespresso* ou un revendeur *Nespresso* agréé.
- La machine à café ne doit pas être placée dans un endroit clos pendant son utilisation.
-  Après utilisation, les surfaces chaudes peuvent être soumises à une chaleur résiduelle.
- Remplissez toujours le réservoir avec de l'eau potable et fraîche.
- Videz le réservoir d'eau si l'appareil n'est pas utilisé pendant une durée prolongée (vacances etc...).
- Remplacez l'eau du réservoir d'eau quand l'appareil n'est pas utilisé pendant un week-end ou une période de temps similaire.
- N'utilisez pas l'appareil sans le bac d'égouttage et sa grille afin d'éviter de renverser du liquide sur les surfaces environnantes.
- Ne nettoyez jamais votre appareil avec un produit d'entretien ou un solvant. Utilisez un chiffon humide et un détergent doux pour nettoyer la surface de l'appareil.
- Pour nettoyer la machine, utilisez seulement des chiffons propres.
- Lors du déballage de l'appareil, retirez le film plastique et jetez-le.
- Cet appareil est conçu pour des capsules de café *Nespresso* disponibles exclusivement via le Club *Nespresso* ou votre revendeur *Nespresso* agréé.
- Tous les appareils *Nespresso* sont soumis à des contrôles sévères. Des tests de fiabilité, dans des conditions réelles d'utilisation, sont effectués au hasard sur des unités sélectionnées. Certains appareils peuvent donc montrer des traces d'une utilisation antérieure.
- *Nespresso* se réserve le droit de modifier sans préavis la notice d'utilisation.

## Détartrage

- Lorsqu'il est utilisé correctement, le détartrant *Nespresso*, permet d'assurer le bon fonctionnement de votre appareil tout au long de sa vie et vous permet de maintenir une expérience café aussi parfaite qu'au premier jour.

**⚠ AVERTISSEMENT:** la solution de détartrage peut être nocive. Évitez le contact avec les yeux, la peau et les surfaces. Le produit de détartrage *Nespresso* est spécialement conçu pour les machines *Nespresso* ; l'utilisation de tout autre produit risquerait d'endommager les composants de la machine ou de ne pas la détartrer suffisamment. Pour toute autre question relative au détartrage, veuillez contacter le *Nespresso* Club.

## CONSERVEZ LES INSTRUCTIONS SUIVANTES

**Transmettez-les aux  
utilisateurs ultérieurs.  
Ce manuel d'instruction  
est également disponible  
en version PDF sur  
[nespresso.com](https://www.nespresso.com)**

EN

## PACKAGING CONTENT/CONTENU DE L'EMBALLAGE

---

FR



Coffee machine  
Machine à café



User manual  
Mode d'emploi



Care of Rapid Cappuccino System leaflet  
Instruction pour l'entretien du  
Rapid Cappuccino System



*Nespresso* capsule tasting gift  
Coffret de dégustation  
de capsules *Nespresso*



"Welcome to *Nespresso* folder"  
Pochette de bienvenue *Nespresso*

# FIRST USE OR AFTER A LONG PERIOD OF NON-USE

## PREMIÈRE UTILISATION OU APRÈS UNE LONGUE PÉRIODE DE NON-UTILISATION

EN

FR

⚠ **CAUTION:** first read the safety precautions to avoid risks of fatal electrical shock and fire.

⚠ **AVERTISSEMENT:** commencez par lire les consignes de sécurité pour éviter les risques de décharges électriques mortelles et d'incendie.



1. When unpacking the machine, remove the plastic film and dispose from both left grid and right grid, and machine panels.
1. Quand vous déballez la machine, retirez le film plastique des grilles d'égouttage gauche et droite et des panneaux de la machine.



2. Remove the water tank, drip tray, and capsule container. Adjust the cable length and store the excess in the cable guide under the machine.
2. Retirez le réservoir d'eau, le bac à égouttage et le bac à capsules usagées. Réglez la longueur du câble en utilisant le logement prévu à cet effet sous la machine.

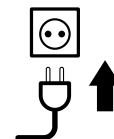

3. Put the machine in upright position, plug machine into mains.
3. Placez la machine en position verticale, branchez-la à la prise électrique.



4. The water tank can be carried by its cover.
4. Le réservoir d'eau peut être porté par son couvercle.

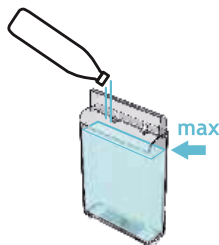

5. Rinse the water tank before filling with potable water up to maximum level.
5. Rincez le réservoir d'eau avant de le remplir d'eau potable jusqu'au niveau maximum.



6. Switch the machine on. For the first 2 seconds, the automatic power off and water hardness setting are indicated with steady light.
6. Allumez la machine. Pendant les 2 premières secondes les touches lumineuses indiquent les réglages enregistrés pour l'arrêt automatique et la dureté d'eau.

### How to read automatic power off and water hardness settings/Comment connaître les réglages enregistrés pour l'arrêt automatique et la dureté d'eau:

**Automatic power off, refer to page 28**  
**Réglage de l'arrêt automatique, voir page 28**

– Espresso for 8 h/Espresso pour 8 h  
 – Cappuccino for 30 min/  
 Cappuccino pour 30 min  
 – Latte Macchiato 9 min /  
 Latte Macchiato pour 9 min



**Water hardness settings, refer to page 26**  
**Réglage de la dureté de l'eau, voir page 26**

– Lungo: level 0  
 Lungo: niveau 0  
 – Creamy Latte: level 1 / Creamy Latte: niveau 1  
 – Warm milk froth: level 2 /  
 Lait chaud: niveau 2  
 – Warm milk froth + Lungo: level 3 /  
 Lait chaud + Lungo: niveau 3  
 – Warm milk froth + Creamy Latte: level 4 /  
 Lait chaud + Creamy Latte: niveau 4



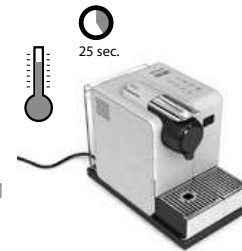

- 7. Rinsing:** place a container under coffee outlet and press the lungo button. Repeat three times.  
**7. Rinçage:** placez un récipient sous la sortie café et appuyez sur la touche Lungo. Répétez trois fois cette opération.
- i INFORMATION:** machines are fully tested after being produced. Some traces of coffee powder could be found in rinsing water.  
**i INFORMATION:** toutes nos machines sont entièrement testées après avoir été fabriquées. Des traces de poudre de café peuvent être visibles dans l'eau de rinçage.

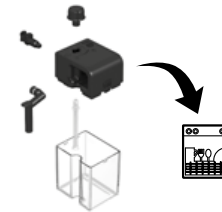

After the first 2 seconds, the machine heats up for approximately 25 seconds (blinking lights). Machine ready is indicated by steady lights.

Après les 2 premières secondes, la machine chauffe pendant environ 25 secondes (touches clignotantes). La machine est prête lorsque la lumière des touches est fixe.



- 8.** Disassemble the Rapid Cappuccino System (R.C.S.) and clean all 6 components in the upper level of your dishwasher. In case a dishwasher is not available, refer to the "Hand Washing of Rapid Cappuccino System (R.C.S.)" section. After reassemble and re-attach the R.C.S. to the machine, use the "Clean" button before preparing milk beverage.
- 8.** Démontez les 6 pièces du Rapid Cappuccino System (R.C.S.) et placez tous les éléments dans le tiroir supérieur du lave-vaisselle. Si vous ne disposez pas d'un lave-vaisselle, se référer à la section lavage à la main du Rapid Cappuccino System (R.C.S.). Après avoir remonté le R.C.S. et l'avoir reconnecté à la machine, utilisez le bouton "Clean" avant toute préparation à base de lait.
- i INFORMATION:** refer to "Assembling/Disassembling of Rapid Cappuccino System" section (refer to page 15).  
**i INFORMATION:** voir section Montage/Démontage du Rapid Cappuccino System, à la page 15.

# COFFEE PREPARATION/PRÉPARATION CAFÉ

EN

FR

**i NOTE:** during heat up, you can press any coffee buttons. The coffee will then flow automatically when the machine is ready.

**i NOTE:** durant le chauffage de la machine, vous pouvez appuyer sur n'importe quelle touche café. Le café s'écoulera automatiquement dès que la machine sera prête.



**1.** Lift the lever completely and insert the capsule.

**1.** Levez le levier complètement et insérez la capsule.



**2.** Close the lever and place a cup under the coffee outlet.

**2.** Fermez le levier et placez une tasse sous la sortie café.

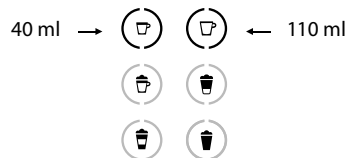

**3.** Press the Espresso (40 ml) or the Lungo (110 ml) button. Preparation will stop automatically. To stop the coffee flow or top up your coffee, press again.

**3.** Appuyez la touche Espresso (40 ml) ou Lungo (110 ml). La préparation s'arrêtera automatiquement. Pour arrêter l'écoulement de votre café ou pour rallonger votre café, appuyez à nouveau.



**4.** Take the cup. Lift and close the lever to eject the capsule into the used capsule container.

**4.** Prenez la tasse. Levez et fermez le levier pour éjecter la capsule dans le bac à capsules usagées.

## ASSEMBLING/DISASSEMBLING OF RAPID CAPPUCCINO SYSTEM (R.C.S.) MONTAGE/DÉMONTAGE DU RAPID CAPPUCCINO SYSTEM (R.C.S.)

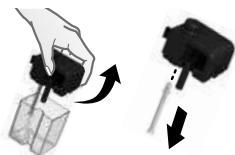

**1.** Remove the milk container lid and unplug milk aspiration tube.

**1.** Retirez le couvercle du réservoir à lait et retirez le tuyau d'aspiration de lait.



**2.** Remove the milk froth regulator knob by turning it until  and pulling it up.

**2.** Retirez le bouton de réglage de mousse en le tournant jusqu'à  et tirez-le.

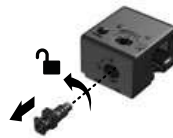

**3.** Remove Rapid Cappuccino System connector by unlocking it from  to  and pulling it off.

**3.** Retirez le connecteur du Rapid Cappuccino System en le déverrouillant de  à  et le tirant ensuite.



**4.** Remove the milk spout by pulling it off.

**4.** Retirez la buse à lait en la tirant.

# PREPARING CAPPUCCINO-LATTE MACCHIATO-CREAMY LATTE-WARM MILK FROTH

## PRÉPARATION DU CAPPUCCINO-LATTE MACCHIATO-CREAMY LATTE-MOUSSE DE LAIT CHAUDE

**i INFORMATION:** for a perfect milk froth, use skimmed or semi-skimmed milk at refrigerator temperature (about 4° C).

**i INFORMATION:** pour une mousse parfaite, utilisez du lait écrémé ou demi-écrémé à température du réfrigérateur (environ 4° C).

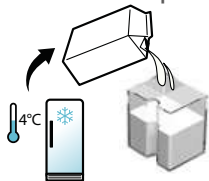

**1.** Fill the milk container with desired quantity of milk.

**1.** Remplissez le réservoir à lait avec la quantité de lait souhaité.

**i INFORMATION:** when the milk container is empty, before refilling, thoroughly rinse it and the milk aspiration tube with potable water.

**i INFORMATION:** lorsque le réservoir de lait est vide, avant de le remplir, rincez le abondamment avec de l'eau potable ainsi que le tuyau d'aspiration de lait.



**2.** Close the milk container.

**2.** Fermez le réservoir à lait.



**3.** Open the steam connector door by sliding it to the right.

**3.** Ouvrez le volet du connecteur vapeur en le faisant coulisser vers la droite.



**4.** Connect the Rapid Cappuccino System to the machine.

**4.** Connectez le Rapid Cappuccino System à la machine.



**5.** Machine heats up for approximately 15 seconds (blinking lights).

**5.** La machine chauffe pendant approximativement 15 sec. (les touches lumineuses clignotent).



**6.** Lift the lever completely and insert the capsule.

**6.** Levez le levier complètement et insérez la capsule.

**i INFORMATION:** only for Cappuccino, Latte Macchiato and Creamy Latte. Skip this step when preparing Warm milk froth only.

**i INFORMATION:** seulement en cas de préparation de Cappuccino, Latte Macchiato et Creamy Latte. Ignorez cette étape en cas de préparation de mousse de lait chaude.



# PREPARING CAPPUCCINO-LATTE MACCHIATO-CREAMY LATTE-WARM MILK FROTH

## PRÉPARATION DU CAPPUCCINO-LATTE MACCHIATO-CREAMY LATTE-MOUSSE DE LAIT CHAUDE

EN

FR



7. Close the lever, place a Cappuccino cup or a Latte Macchiato glass under the coffee outlet and adjust milk spout position by lifting it up to the right level.

7. Fermez le levier et placez une tasse Cappuccino ou un verre à Latte Macchiato sous la sortie café et ajuster la position de la buse de lait.



**i** **INFORMATION:** recommended settings: Cappuccino min./Macchiato max./Creamy Latte min.

**i** **INFORMATION:** Réglages recommandés: Cappuccino min./Macchiato max./Creamy Latte min.

8. Adjust the milk froth regulator knob according to the volume of froth you want.

8. Ajustez le bouton de réglage de la mousse de lait au volume de mousse souhaité.

**i** **NOTE:** do not overturn the milk froth regulator. Overturned position is for inserting/removing dial for cleaning.

**i** **NOTE:** ne tournez pas complètement le bouton de réglage. Cette position sert à retirer le bouton pour le nettoyage.



**i** **INFORMATION:** pour le Cappuccino, le Latte Macchiato et Creamy Latte, l'écoulement commence après quelques secondes et s'arrêtera automatiquement. Pour la mousse de lait chaude, seulement de la mousse de lait coulera.

10. At the end of the preparation, the "CLEAN" ☆ shines orange.

10. A la fin de la préparation la touche Clean ☆ s'illumine en orange.

**i** **INFORMATION:** rinse the milk system after each use.

**i** **INFORMATION:** rincez le système à lait après chaque utilisation.



9. Press the Cappuccino, Macchiato, Creamy Latte or Warm Milk froth button.

9. Presser la touche Cappuccino, Macchiato, Creamy Latte ou mousse de lait chaude.



11. Lift and close the lever to eject the capsule into the used capsule container. Place a container under milk spout.

11. Levez et fermez le levier pour éjecter la capsule dans le bac à capsules usagées. Placez un récipient sous la buse à lait.



12. Press and hold the "CLEAN" ☆ button until machine stops pumping automatically. Rinsing process lasts approximately 16 seconds. "CLEAN" ☆ blinks. Milk system rinsing process starts and hot water combined with steam flows through the milk spout.

12. Pressez et maintenez la touche «CLEAN» ☆ jusqu'à ce que la machine s'arrête automatiquement. Le rinçage dure environ 16 secondes. «CLEAN» ☆ clignote. Le rinçage du système lait commence, de l'eau chaude et de la vapeur s'écoulent par la buse à lait.



13. When the rinsing process is finished, the "CLEAN" ☆ alert is resumed.

13. Lorsque le rinçage est terminé, l'alerte «CLEAN» ☆ s'éteint.



14. Disconnect the R.C.S. from machine and place it immediately in the refrigerator. Close the machine steam connector door.

14. Déconnectez le R.C.S. de la machine et placez-le immédiatement dans le réfrigérateur. Fermez la porte d'accès au connecteur vapeur.

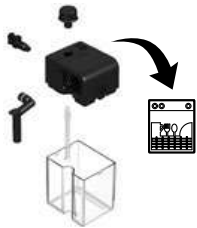

15. After each use, disassemble the Rapid Cappuccino System, and clean all components in the upper side of your dishwasher. In case a dishwasher is not available, refer to section Hand washing of Rapid Cappuccino System (R.C.S.).

15. Après chaque utilisation, démontez le Rapid Cappuccino System, et lavez tous les composants dans le panier supérieur de votre lave-vaisselle. Si vous ne disposez pas d'un lave-vaisselle, référez-vous à la section Lavage à la main du Rapid Cappuccino System (R.C.S.).

**📌 INFORMATION:** refer to section "Assembling/Disassembling of Rapid Cappuccino system (R.C.S.)."

**📌 INFORMATION:** référez-vous à la section «Montage/Démontage du Rapid Cappuccino System (R.C.S.)».

**⚠ CAUTION:** this milk should not be kept for more than 2 days in the refrigerator. In the case the milk container is kept outside refrigerator for longer than 2 hours, disassemble the R.C.S. and clean all components (refer to dishwashing or hand washing recommendations).

**⚠ AVERTISSEMENT:** le lait ne doit pas être conservé plus de 2 jours dans le réfrigérateur. Si le réservoir à lait est conservé en dehors du réfrigérateur pendant plus de 2 heures, démontez le R.C.S. et nettoyez tous les composants (voir les recommandations de lavage au lave-vaisselle et lavage à la main).

# PROGRAMMING COFFEE QUANTITY

## PROGRAMMER LA QUANTITÉ DE CAFÉ

**i** **INFORMATION:** follow the step 1-2 of section "coffee preparation".

**i** **INFORMATION:** suivre les instructions 1-2 du paragraphe

«Préparer un café».

**i** **NOTE:** please refer to factory settings section for min/max programmable quantities.

**i** **NOTE:** référez-vous au paragraphe «Réglages usine» pour connaître les quantités programmables min. et max.

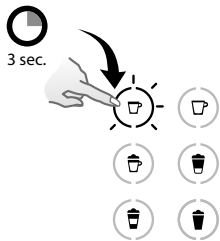

**1.** Touch and hold Espresso or Lungo button for at least 3 sec to enter the programming mode. Brewing starts. Button blinks fast: programming mode.

**1.** Appuyez et maintenez appuyée la touche Espresso ou Lungo pendant au moins 3 sec. pour entrer dans le mode programmation. L'écoulement commence. En mode programmation les touches clignotent rapidement.

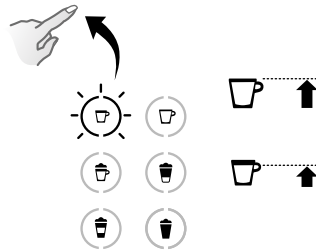

**2.** Release button when desired volume is reached.  
**2.** Relâchez la touche lorsque la quantité désirée est obtenue.



**3.** Water volume is now stored for the next coffee preparations. Button blinks 3 times to confirm the new water volume.  
**3.** Le volume d'eau est maintenant programmé pour les prochaines préparations de café. La touche programmée clignote 3 fois pour confirmer la nouvelle programmation.

**i** **INFORMATION:** follow the steps 1-8 of section "Preparing Cappuccino, Latte Macchiato or Creamy Latte".

**i** **INFORMATION:** suivez les instructions 1 à 8 du paragraphe «Préparer un Cappuccino, un Latte Macchiato ou Creamy Latte».

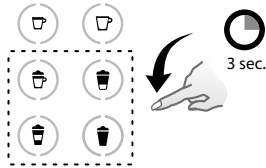

**1.** Touch and hold Cappuccino/Latte Macchiato/Creamy Latte/ Warm milk froth button for at least 3 sec. Milk frothing starts. Button blinks fast: programming mode.

**1.** Appuyez et maintenez appuyée la touche Cappuccino/Latte Macchiato/Creamy Latte/Mousse de lait chaude pendant au moins 3 sec. La préparation de mousse de lait commence. En mode programmation les touches clignotent rapidement.

**i** **NOTE:** please refer to "Factory settings" section for min/max programmable quantities.

**i** **NOTE:** référez-vous au paragraphe «Réglages usine» pour connaître les quantités programmables min. et max.

**i** **NOTE:** sequence between coffee and milk depends on the chosen recipe.

**i** **NOTE:** pour le Creamy Latte, il faut d'abord mettre le café puis la mousse de lait.

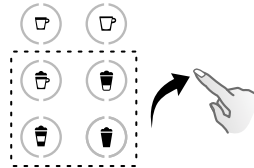

**2.** Release button when desired milk froth volume is reached. Button still blinks fast: programming mode. (Cappuccino/Latte Macchiato/Creamy Latte). When programming the Warm milk froth beverage, the programming ends here.

**2.** Relâchez la touche lorsque la quantité de mousse de lait désirée est obtenue, les touches clignotent (Cappuccino/Latte Macchiato/Creamy Latte). Si vous programmez la touche Mousse de Lait le réglage est terminé.

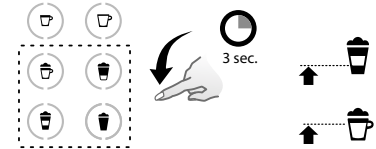

**3.** Touch and hold the same button. Brewing starts. Release button when desired coffee volume is reached. Recipe volume is now stored for the next preparations. Button blinks 3 times to confirm the new water volume.

**3.** Appuyez et maintenez appuyée la même touche. L'écoulement café commence. Relâcher le bouton lorsque la quantité de café est atteinte. La quantité de la recette est maintenant programmée pour les prochaines préparations. La touche programmée clignote 3 fois pour confirmer la nouvelle programmation.

**i** **NOTE:** the milk froth volume depends on the kind of milk that is used, its temperature and the position of the milk regulator knob.

**i** **NOTE:** le volume de mousse de lait dépend de la qualité de lait choisie, de sa température et de la position du sélecteur de mousse.

# DAILY CARE

## ENTRETIEN QUOTIDIEN

EN

FR

**i** **INFORMATION:** do not use any strong cleaning agent or solvent cleaner. Use a clean damp cloth and mild cleaning agent to clean the surface of the machine. Do not put any machine components in dishwasher, except the Rapid Cappuccino System components.

**i** **INFORMATION:** n'utilisez pas des produits de nettoyage agressifs ou à base de solvants. Utilisez un chiffon humide et un agent nettoyant doux pour nettoyer la surface de la machine. Ne lavez aucun composant de la machine au lave-vaisselle, excepté les composants du Rapid Cappuccino System.

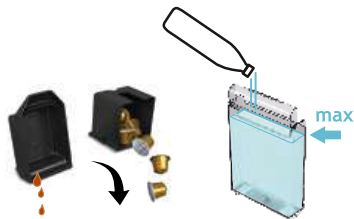

**1.** Remove drip tray, capsule container. Empty and rinse. Remove water tank. Empty, rinse it before filling with fresh potable water.

**1.** Retirez la grille d'égouttage et le bac à capsules. Videz-le et rincez-le. Retirez le réservoir d'eau. Videz-le, rincez-le avant de le remplir avec de l'eau potable fraîche.

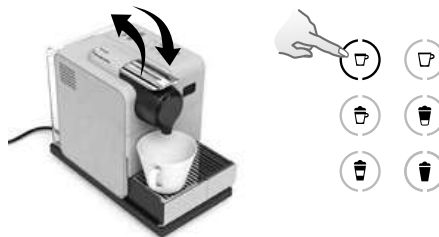

**2.** Lift and close the lever to eject the capsule into the used capsule container. Place a container under coffee outlet and press the Lungo button to rinse.

**2.** Levez et fermez le levier pour éjecter la capsule dans le bac à capsules usagées. Placez un récipient sous la sortie café, appuyez sur la touche Lungo pour rincer.



**3.** Clean the coffee outlet with a clean damp cloth. Clean the machine surface using a clean damp cloth.

**3.** Nettoyer la sortie café à l'aide d'un chiffon propre et humide. Nettoyez la machine à l'aide d'un chiffon propre et humide.

## HAND WASHING OF RAPID CAPPUCCINO SYSTEM (R.C.S.)

## LAVAGE À LA MAIN DU RAPID CAPPUCCINO SYSTEM (R.C.S.)

**i** **INFORMATION:** when a dishwasher is not available, the R.C.S. components can be washed by hand. In that case, the procedure must be performed daily for a maximum efficiency.

**i** **INFORMATION:** en l'absence de lave-vaisselle, les composants du R.C.S. peuvent être lavés à la main. Dans ce cas, le nettoyage doit être réalisé quotidiennement pour une meilleure efficacité.

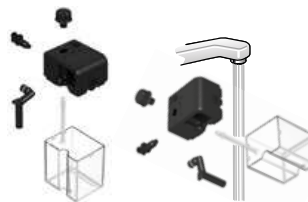

**1.** Disassemble the Rapid Cappuccino System. Refer to "Assembling/Disassembling of Rapid Cappuccino section system (R.C.S.)", rinse all parts with warm/hot potable water.

**1.** Démontez le Rapid Cappuccino System. Référez-vous à la section "Montage/Démontage du Rapid Cappuccino System (R.C.S.)", rincez toutes les pièces avec de l'eau potable chaude.

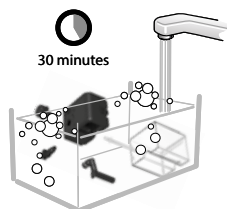

**2.** Soak all components in warm/hot potable water together with mild/soft detergent for at least 30 minutes and rinse thoroughly with warm/hot potable water. Do not use strong odor mild/soft detergents.

**2.** Laissez tremper tous les composants dans de l'eau potable chaude mélangée à un détergent doux pendant minimum 30 minutes puis rincez abondamment avec de l'eau potable chaude. N'utilisez pas de détergent fortement odorant.

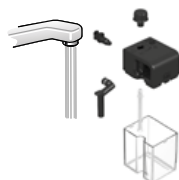

**3.** Clean the interior of the Milk tank with mild/soft detergent and rinse with warm/ hot potable water. Do not use abrasive material that might damage the surface of the equipment.

**3.** Nettoyez l'intérieur du réservoir à lait avec du détergent doux puis rincez avec de l'eau potable chaude. N'utilisez pas d'abrasif qui pourrait endommager la surface de la pièce.



**4.** Dry all parts with a fresh and clean towel, cloth or paper and reassemble.

**4.** Séchez toutes les pièces avec une serviette propre, un chiffon ou du papier et remontez l'ensemble.



**5.** After reassemble and re-attach the RCS to the machine, use the "Clean" button before preparing milk beverage.

**5.** Après avoir remonté le R.C.S. et l'avoir reconnecté à la machine, utilisez le bouton "Clean" avant toute préparation à base de lait.

## RESTORING QUANTITY TO FACTORY SETTINGS/RÉTABLIR LES RÉGLAGES USINE

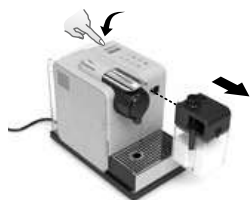

**1.** Switch the machine ON.

**1.** Allumez la machine.

**i NOTE:** remove milk jug.

**i NOTE:** enlevez le pot à lait.

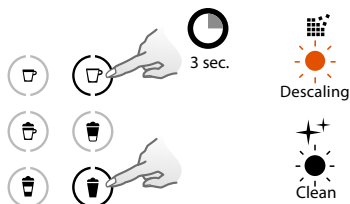

**2.** Press the Lungo and Warm milk froth buttons simultaneously for 3 seconds to enter Menu mode: descaling and clean alerts start blinking.

**2.** Appuyez simultanément les touches Lungo et Mousse de lait pendant 3 sec. pour entrer dans le mode Menu: les touches d'alerte détartrage et nettoyage clignotent.

**i NOTE:** the Menu mode exits automatically after 30 sec if no actions are performed or can be exited manually by pressing the Lungo and Milk froth buttons simultaneously for 3 seconds.

**i NOTE:** le mode Menu se désactive après 30 sec sans action, il est possible d'en sortir manuellement en appuyant simultanément sur les touches Lungo et Mousse de lait pendant 3 secondes.

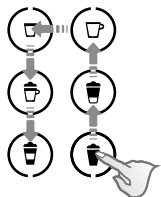

3. Touch in a single continuous movement the following buttons: Warm milk froth->Creamy Latte->Lungo->Espresso->Cappuccino->Latte Macchiato.

3. Appuyer successivement dans un mouvement continu sur les touches: Mousse de lait chaude->Creamy Latte->Lungo->Espresso->Cappuccino->Latte Macchiato.

4. The Warm milk froth button blinks to indicate reset mode. Press it to confirm. All buttons blink 3 times: all volumes are reset.

4. La touche Mousse de lait chaude clignote pour indiquer que les quantités sont rétablies. Presser cette touche pour confirmer, toutes les touches clignotent 3 fois: tous les volumes d'origine sont rétablis.

5. The menu exits automatically and machine returns to ready mode.

5. La sortie du mode Menu se fait automatiquement et la machine est prête.

## FACTORY SETTINGS RÉGLAGES USINE

**⚠ CAUTION:** if coffee volumes higher than 150 ml are programmed: let the machine cool down for 5 minutes before making the next coffee. Risk of overheating!

**⚠ AVERTISSEMENT:** si la quantité de café programmée excède 150 ml; laissez la machine refroidir pendant 5 minutes avant de préparer un autre café. Risque de surchauffe!



Espresso: 40 ml  
Espresso: 40 ml



Lungo: 110 ml  
Lungo: 110 ml



Cappuccino: Milk\*: 50 ml/Coffee: 40 ml  
Cappuccino: Lait\*: 50 ml/Café: 40 ml



Creamy Latte: Milk\*: 150 ml/Coffee: 40 ml  
Creamy Latte: Lait\*: 150 ml/Café: 40 ml



Latte Macchiato:  
Milk\* 150 ml/Coffee: 40 ml  
Latte Macchiato:  
Lait\*: 150 ml/Café: 40 ml



Warm milk froth\*: 120 ml  
Mousse de lait chaude\*: 120 ml

Automatic power off 9 min  
Arrêt complet automatique 9 min

**ⓘ NOTE:** we recommend you to keep factory settings for Espresso and Lungo to ensure the best in cup results for each of our coffee varieties.

**ⓘ NOTE:** nous vous recommandons de conserver les réglages usine pour Espresso et Lungo afin d'assurer le meilleur résultat dans la tasse pour toutes nos variétés de cafés.

Milk volume can be programmed from 30 to 200 ml.  
Coffee volume can be programmed from 25 to 200 ml.

La volume de lait peut être programmé de 30 à 200 ml.  
Le volume de café peut être programmé de 25 à 200 ml.

**ⓘ NOTE:** \*the milk froth volume depends on the kind of milk that is used, its temperature and the position of the milk regulator knob.

**ⓘ NOTE:** \*le volume de la mousse de lait dépend de la nature de lait utilisé, de sa température et de la position du bouton de réglage de mousse à lait.

**INFORMATION:** descaling time is approximately 25 minutes.

**NOTE:** le processus de détartrage dure environ 25 minutes.

**NOTE:** to ensure the proper functioning of your machine over its lifetime and that your coffee experience is as perfect as the first day, follow the below process.

**NOTE:** afin d'assurer le bon fonctionnement de votre appareil tout au long de sa vie et de maintenir une expérience café aussi parfaite qu'au premier jour nous vous recommandons de suivre les instructions suivantes.



4. Open the descaling pipe storage door. Plug the descaling pipe into steam connector of machine.

4. Ouvrir l'espace de rangement de l'emboût de détartrage. Connecter l'emboût détartrage sur le connecteur vapeur de la machine.



Descaling

1. Descale the machine when descaling alert shines orange in ready mode.

1. Détartrez la machine lorsque l'alerte détartrage est allumée en orange en mode marche.



2. Lift and close the lever to eject any capsules in the used capsule container.

2. Levez et fermez le levier afin d'éjecter la capsule dans le bac à capsules usagées.



Descaling



5. The machine enters the descaling mode. The descaling alert blinks orange during the entire descaling process. The Warm milk froth button shines white.

5. La machine entre en mode détartrage. Le voyant d'alerte détartrage clignote en orange pendant tout le processus de détartrage. La touche lumineuse de mousse de lait chaude s'allume en blanc.

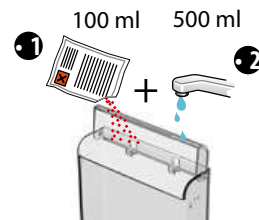

3. Empty the drip tray and the used capsules container. Fill the water tank with 100 ml of Nespresso descaling agent and 500 ml water.

3. Videz le bac d'égouttage et le bac à capsules usagées. Remplissez le réservoir d'eau avec 100 ml de produit détartrant Nespresso et 500 ml d'eau.



6. Place a container with a minimum 1 litre capacity under both the coffee outlet and under the descaling pipe nozzle.

6. Positionner un récipient d'une contenance minimum d'un litre sous la sortie café et l'emboût de détartrage.





**7.** Press the Warm milk froth button. Descaling product flows alternately through the coffee outlet, descaling pipe and drip tray.

**7.** Presser la touche Mousse de lait chaude. Le produit détartrant coule alternativement de la sortie café, de l'embout détartrage et du bac d'égouttage.

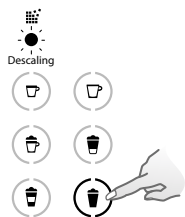

**10.** Press the Warm milk froth button again. The rinsing cycle continues through the coffee outlet, descaling pipe and drip tray until the water tank turns empty.

**10.** Appuyez la touche Mousse de lait chaude à nouveau. Le rinçage continue par la sortie café, l'embout détartrage et le bac d'égouttage.



**8.** When the descaling cycle is finished (water tank runs empty), the Warm milk froth button shines.

**8.** Lorsque le cycle de détartrage est terminé (le réservoir d'eau est vide), la touche Mousse de lait chaude s'allume.



**11.** Once the rinsing process is finished, the machine switches off. Remove and store descaling pipe. Empty drip tray and used capsules container. Fill water tank with fresh potable water.

**11.** Lorsque le rinçage est terminé, la machine s'éteint. Retirez et rangez l'embout détartrage dans son logement. Vider le bac égouttoir et le bac de capsules usagées. Remplissez le réservoir d'eau fraîche potable.

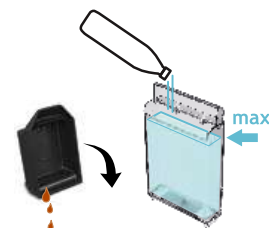

**9.** Empty the used capsules container, drip tray, rinse out and fill the water tank with fresh potable water up to level MAX.

**9.** Videz le bac à capsules usagées, le bac d'égouttage, rincez le réservoir et le remplir complètement d'eau fraîche potable.



**12.** Clean the machine using a damp cloth. You have now finished descaling the machine.

**12.** Nettoyez la machine à l'aide d'un chiffon humide. Vous avez terminé le détartrage de la machine.

# WATER HARDNESS SETTING

## RÉGLAGE DE LA DURETÉ D'EAU

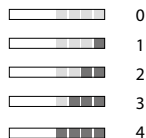

**1.** Place the water hardness sticker under water for 1 second.  
**1.** Placez la bande test sous l'eau pendant 1 seconde.

**2.** The number of red squares indicates the water hardness level.  
**2.** Le nombre de carrés rouges indique le niveau de dureté de l'eau.

**3.** Switch the machine ON.  
**3.** Allumez la machine.  
**i NOTE: remove milk jug.**  
**i NOTE: enlevez le pot à lait.**

**4.** Press the Lungo and Warm milk froth buttons simultaneously for 3 seconds to enter Menu mode: descaling and clean alerts start blinking.  
**4.** Appuyez simultanément sur les touches Lungo et Mousse de lait chaude pendant 3 secondes pour entrer dans le mode Menu: les voyants d'alerte détartrage et nettoyage clignotent.

**i NOTE:** the Menu mode exits automatically after 30 sec. if no actions are performed. It can be exit manually by pressing the Lungo and Milk froth buttons simultaneously for 3 seconds.

**i NOTE:** le mode Menu se désactive après 30 sec sans action. Il est possible d'en sortir manuellement en appuyant simultanément sur les touches Lungo et Mousse de lait pendant 3 secondes.

Water hardness table/ Tableau de dureté d'eau

	Level/ Niveau	dH	fH	mg/L CaCo3
Lungo	0 ■■■■	<3	<5	<50
Creamy Latte	1 ■■■■	>4	>7	>70
Warm milk froth/*	2 ■■■■	>7	>13	>130
Warm milk froth/* + Lungo	3 ■■■■	>14	>25	>250
Warm milk froth/* + Creamy Latte	4 ■■■■	>21	>38	>380

\* Mousse de lait chaude



**5.** Touch in a single continuous movement the following buttons: Lungo->Creamy Latte->Milk froth. The current water hardness setting is indicated by the corresponding buttons (steady light).

**5.** Appuyer successivement dans un mouvement continu les touches: Lungo->Creamy Latte->Mousse de lait. Le réglage de la dureté de l'eau est indiqué par les touches lumineuses correspondantes (lumière fixe).

**6.** Now, within 15 sec, you can set the desired value by pressing the corresponding button. They blink 3 times rapidly to confirm new value.

**6.** Vous disposez maintenant de 15 secondes pour programmer la dureté souhaitée en appuyant sur les touches correspondantes. Elles clignotent 3 fois pour confirmer la nouvelle valeur choisie.

**7.** The menu exits automatically and machine returns to ready mode.

**7.** La sortie du mode Menu se fait automatiquement et la machine est prête.

# EMPTYING THE SYSTEM BEFORE A PERIOD OF NON-USE, FOR FROST PROTECTION OR BEFORE A REPAIR

## VIDANGE DE LA MACHINE AVANT UN TEMPS SANS UTILISATION, POUR LA PROTECTION CONTRE LE GEL OU AVANT UNE RÉPARATION

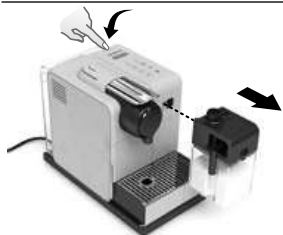

**1.** Switch the machine ON.

**1.** Allumez la machine.

**i** **NOTE:** remove milk jug.

**i** **NOTE:** enlevez le pot à lait.

**2.** Remove the water tank. Lift and close the lever to eject any remaining capsule. Place a container under the coffee outlet.

**2.** Retirez le réservoir à eau. Levez et fermez le levier pour éjecter la capsule. Placez un récipient sous la sortie café.

**3.** Press the Lungo and Warm milk froth buttons simultaneously for 3 seconds to enter Menu mode: the descaling and clean alerts start blinking.

**3.** Appuyez simultanément sur les touches Lungo et Mousse de lait chaude pendant 3 secondes pour entrer dans le Menu: les voyants d'alerte détartrage et nettoyage clignotent.

**i** **NOTE:** the Menu mode exits automatically after 30 sec if no actions are performed or can be exited manually by pressing the Lungo and Milk froth buttons simultaneously for 3 seconds.

**i** **NOTE:** le mode Menu se désactive après 30 sec sans action. Il est possible d'en sortir manuellement en appuyant simultanément sur les touches Lungo et Mousse de lait pendant 3 secondes.



**4.** Touch in a single continuous movement the following buttons:

Creamy Latte -> Cappuccino.

**4.** Appuyez successivement dans un mouvement continu sur les touches: Creamy Latte -> Cappuccino.

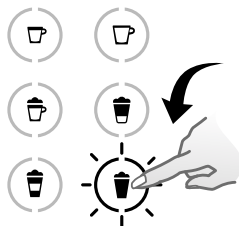

**5.** The Warm milk froth button blinks for confirmation. Once pressed, the emptying starts. The coffee buttons blink alternately: emptying mode in progress.

**5.** La touche Mousse de lait chaude clignote pour confirmation. Pressez la touche et la vidange commence. Les touches café clignotent alternativement, la vidange est en cours.



**6.** When the process is finished, the machine switches off automatically.

**6.** Lorsque la vidange est terminée, la machine s'éteint automatiquement.

**i** **NOTE:** appliance will be blocked for approximately 10 minutes after emptying.

**i** **NOTE:** L'appareil ne peut être utilisé après la vidange pendant 10 min. environ.

**INFORMATION:** this machine is equipped with an excellent energy consumption profile as well as an automatic power off function (0W) which enables you to save energy. The appliance switches off after 9 minutes after last use. (factory settings).

**INFORMATION:** cette machine est dotée d'un excellent profil de consommation d'énergie, ainsi que d'une fonction d'arrêt automatique qui permet d'économiser l'énergie. L'appareil s'éteint après 9 min. de non utilisation (réglage usine).

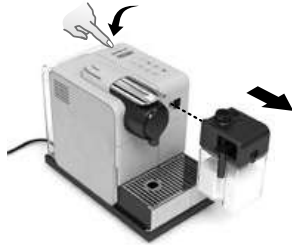

1. Switch the machine ON.  
1. Allumez la machine.

**NOTE:** remove milk jug.

**NOTE:** enlevez le pot à lait.

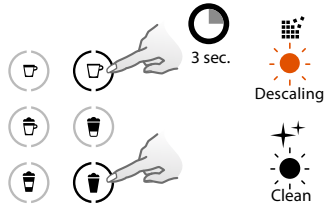

2. Press the Lungo and Warm milk froth buttons simultaneously for 3 seconds to enter Menu mode: the descaling and clean alerts start blinking.
2. Appuyez simultanément sur les touches Lungo et Mousse de lait chaude pendant 3 secondes pour entrer dans le Menu: les voyants d'alerte détartrage et nettoyage clignotent.

**NOTE:** the Menu mode exits automatically after 30 sec if no actions are performed or can be exited manually by pressing the Lungo and Milk froth buttons simultaneously for 3 seconds.

**NOTE:** le mode Menu se désactive après 30 sec sans action. Il est possible d'en sortir manuellement en appuyant simultanément sur les touches Lungo et Mousse de lait pendant 3 secondes.

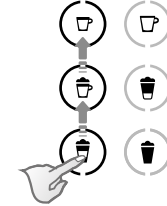

3. Touch in a single continuous movement the following buttons: Latte Macchiato->Cappuccino -> Espresso. The current automatic power off setting is indicated by the corresponding buttons (steady light).
3. Appuyez successivement dans un mouvement continu sur les touches: Latte Macchiato->Cappuccino -> Espresso. Le réglage de l'arrêt automatique est indiqué par la touche lumineuse correspondante (lumière fixe).

Automatic power off/ Arrêt Automatique	
Espresso	8h
Cappuccino	30 min.
Latte Macchiato	9 min.

4. Now, within 15 sec, you can set the desired value by pressing the corresponding button. They blink 3 times rapidly to confirm new value.
4. Vous disposez de 15 secondes pour programmer la valeur souhaitée en appuyant la touche correspondante. Elle clignote 3 fois pour confirmer la nouvelle valeur choisie.

5. The menu exits automatically and machine returns to ready mode.
5. La sortie du mode Menu se fait automatiquement et la machine est prête.

No light indicator.	→ Check the mains, plug, voltage, and fuse. In case of problems, call the <i>Nespresso Club</i> .
No coffee, no water.	→ Water tank is empty. Fill water tank. → Descale if necessary; see Descaling section.
Coffee comes out very slowly.	→ Flow speed depends on the coffee variety. → Descale if necessary; see Descaling section.
No coffee, just water runs out (despite inserted capsule).	→ In case of problems, send appliance to repair or call the <i>Nespresso Club</i> .
Coffee is not hot enough.	→ Preheat cup. → Descale if necessary; see Descaling section.
Capsule area is leaking (water in capsule container).	→ Position capsule correctly. If leakages occur, call the <i>Nespresso Club</i> .
Irregular blinking.	→ Send appliance to repair or call the <i>Nespresso Club</i> .
All buttons blink simultaneously for 10 seconds and then machine switches off automatically.	→ Error alarm, machine needs repair. Send appliance to repair or call the <i>Nespresso Club</i> .
All 6 buttons blinking fast 3 times and then machine goes back in ready mode.	→ Water tank is empty.
Descaling and cleaning alert blink.	→ Machine is in menu mode, press simultaneously Lungo and milk froth button for 3 seconds to exit menu mode or wait 30 seconds to exit automatically .
Descaling alert shines orange and beverage buttons available (descaling alert level 1).	→ Machine triggers descaling alert according beverages consumption usage. Descale machine.
Descaling alert blinks orange and beverage buttons available (descaling alert level 2).	→ Descaling process not done correctly. Descale machine.
Descaling alert blinks orange and Warm milk froth steady light.	→ Machine is in Descaling mode. Press Warm milk froth button to start descaling process.
Descaling alert shines orange, beverage buttons are unavailable (descaling alert level 3).	→ Machine blocked due to scale level too high. Descale machine.
Clean alert shine orange.	→ Rinse Milk system.
All coffee buttons and all milk recipe buttons flash alternatively.	→ Machine overheat, wait until machine cools down. → Appliance will be blocked for approximately 10 minutes after emptying.
Lever cannot be closed completely.	→ Empty capsule container. Make sure that no capsule is blocked inside the capsule container.
Quality of Milk froth is not up to standard.	→ Use skimmed or semi-skimmed milk at refrigerator temperature (about 4° C/39.2° F). → Rinse after each milk preparations (see p.Hand Washing R.C.S.). → Descale the machine (see. p.24). → Do not use frozen milk.
I cannot enter Menu mode.	→ Be sure to remove the milk jug. → Be sure to press Lungo and Milk froth button for 3 seconds. → Remove descaling pipe.

Pas de lumière sur les touches et voyants.	→ Vérifiez la prise, la fiche, la tension, le fusible. En cas de problème, appelez le Club <i>Nespresso</i> .
Pas de café, pas d'eau.	→ Le réservoir d'eau est vide: remplissez le. → Déterminez si nécessaire, voir le paragraphe Détartrage.
Le café s'écoule très lentement.	→ La vitesse d'écoulement dépend de la variété de café. → Déterminez si nécessaire, voir le paragraphe Détartrage.
Pas de café, seulement de l'eau coule (malgré l'insertion d'une capsule).	→ En cas de problème, confiez l'appareil en réparation ou appelez le Club <i>Nespresso</i> .
Le café n'est pas assez chaud.	→ Préchauffez les tasses. → Déterminez si nécessaire, voir le paragraphe Détartrage.
Fuite au niveau de la capsule (eau dans le bac à capsules).	→ Si la capsule est correctement mise en place, appelez le Club <i>Nespresso</i> .
Clignotements irréguliers.	→ Confiez l'appareil en réparation ou appelez le Club <i>Nespresso</i> .
Toutes les touches clignent simultanément pendant 10 secondes et la machine s'éteint.	→ Alerte Panne : Confiez l'appareil en réparation ou appelez le Club <i>Nespresso</i> .
Les 6 touches clignent rapidement et la machine est prête.	→ Le réservoir est vide.
Les alertes détartrage et nettoyage clignent.	→ La machine est en mode Menu, appuyez simultanément sur les touches Lungo et Mousse de lait pendant 3 secondes, ou attendez 30 secondes pour qu'elle sorte automatiquement du mode Menu.
L'alerte détartrage est orange fixe et les touches café fonctionnent (Alerte détartrage niveau 1).	→ L'alerte détartrage se déclenche en fonction de la consommation. Déterminez la machine.
L'alerte détartrage clignote en orange et les touches café fonctionnent (Alerte détartrage niveau 2).	→ Le détartrage n'a pas été fait correctement. Déterminez la machine.
L'alerte détartrage clignote en orange et la touche Mousse de lait est éclairée en permanence.	→ La machine est en mode détartrage. Appuyez sur la touche Mousse de lait chaude pour commencer le détartrage.
L'alerte détartrage est orange fixe et les touches café ne fonctionnent plus (Alerte détartrage niveau 3).	→ La machine est trop entartrée, elle est bloquée. Déterminez la machine.
L'alerte nettoyage est orange fixe.	→ Rincez le système de lait.
Toutes les touches café et recettes clignent alternativement.	→ La machine surchauffe, attendez qu'elle refroidisse. → L'appareil est bloqué pour 10 minutes environ suite à une vidange.
Le levier ne se ferme pas complètement.	→ Videz le bac à capsules. Assurez-vous qu'aucune capsule n'est bloquée dans le bac à capsules.
La mousse de lait est insuffisante.	→ Utilisez du lait écrémé ou demi-écrémé à température du réfrigérateur (4° C environ). → Rincez le système après chaque préparation (voir le paragraphe nettoyage à la main du R.C.S.). → Déterminez la machine (voir le paragraphe Détartrage). → N'utilisez pas de lait gelé.
Je ne peux pas entrer dans le Mode Menu.	→ Enlevez le pot à lait. → Assurez-vous d'appuyer simultanément pendant 3 secondes sur les touches Lungo et Mousse de Lait. → Enlevez l'embout de détartrage.

**SPECIFICATIONS**  
**SPÉCIFICATIONS**
**LATISSIMA TOUCH**

**EUR, AUS, NZ: 220-240 V,  
50-60 Hz, 1400 W**
**P<sub>max</sub> Max /Max.19 bar**

**~ 4.5 kg**

**0.9 L /litre**

**0.35 L/litre**

**17.3 cm**  **25.8 cm**  
**32 cm**



## Disposal and Environmental Protection

Your appliance contains valuable materials that can be recovered or recycled. Separation of the remaining waste materials into different types facilitates the recycling of valuable raw material. You can obtain information on disposal from your local authorities.



## Mise au rebut et protection de l'environnement

Votre appareil contient des matériaux précieux qui peuvent être récupérés ou recyclés. La séparation des déchets restants, en différentes catégories, facilite le recyclage des matières premières précieuses. Vous pouvez obtenir des renseignements sur l'évacuation des déchets auprès de vos autorités locales.

## CONTACT THE *NESPRESSO* CLUB/CONTACTEZ LE CLUB *NESPRESSO*

For any additional information, in case of problems or simply to seek advice, call the *Nespresso* Club.

Contact details of the *Nespresso* Club can be found in the "Welcome to *Nespresso*" folder in your machine box or at [nespresso.com](http://nespresso.com)

Pour de plus amples informations, en cas de problème ou simplement pour demander des conseils, appelez le Club *Nespresso*.

Les coordonnées du Club *Nespresso* sont indiquées dans la pochette de Bienvenue chez *Nespresso* dans le carton de votre machine ou sur [www.nespresso.com](http://www.nespresso.com)

## WARRANTY/GARANTIE

De'Longhi warrants this product against defects in materials and workmanship for a period of two years from the date of purchase. During this period, De'Longhi will either repair or replace, at its discretion, any defective product at no charge to the owner. Replacement products or repaired parts will be guaranteed for only the unexpired portion of the original warranty or six months, whichever is greater. This limited warranty does not apply to any defect resulting from accident, misuse, improper maintenance, or normal wear and tear. Except to the extent allowed by applicable law, the terms of this limited warranty do not exclude, restrict or modify, and are in addition to, the mandatory statutory rights applicable to the sale of the product to you. If you believe your product is defective, contact *Nespresso* for instructions on where to send or bring it for repair.

De'Longhi garantit ce produit contre tous les défauts matériels et de fabrication pour une période de deux ans à compter de la date d'achat. Pendant cette période, De'Longhi réparera ou remplacera, à sa discrétion, tout produit défectueux sans frais supplémentaires pour son propriétaire. Les produits de remplacement ou les pièces réparées seront exclusivement garantis pour la part non expirée de la garantie initiale ou pendant six mois, la durée retenue étant la plus longue. Cette garantie limitée ne s'applique pas à un quelconque défaut résultant d'un accident, d'un usage inapproprié de la machine, d'un mauvais entretien ou d'une usure normale. Sauf si cela est prévu par la législation en vigueur, les conditions de cette garantie limitée n'excluent, ni ne restreignent, ni ne modifient les droits légaux obligatoires relatifs à votre achat, voire y sont complémentaires. Si vous estimez que votre produit est défectueux, contactez *Nespresso* pour obtenir des précisions sur l'adresse à laquelle il convient de l'envoyer ou de l'apporter pour réparation. Veuillez consulter notre site web [www.nespresso.com](http://www.nespresso.com) pour en savoir plus sur *Nespresso*.





## Übersicht/ Indicazioni generali

- ➊ Maschine ohne Rapid Cappuccino System/  
Macchina senza Sistema Rapid Cappuccino
- ➋ Maschine mit Rapid Cappuccino System (für Cappuccino)/  
Macchina con Sistema Rapid Cappuccino (per Cappuccino)
- ➌ Maschine mit Rapid Cappuccino System (für Latte Macchiato  
und Creamy Latte)/Macchina con Sistema Rapid Cappuccino  
(per Latte Macchiato e Latte Macchiato Chiaro)
- ➍ Hebel/Leva
- ➎ Kapselfach/Alloggiamento per la capsula
- ➏ Wassertank (0.9 L)/Serbatoio acqua (0.9 L)
- ➐ Kaffeerauslauf/Erogatore caffè
- ➑ Kapselbehälter für gebrauchte Kapseln/  
Contenitore capsule usate
- ➒ Abtropfschale (Zur Nutzung eines Latte Macchiato Glases nach  
innen schieben)/Vassoio raccogliogocce (far scorrere all'interno  
per l'utilizzo del bicchiere da ricetta)
- ➓ Linkes Gitter/Griglia sinistra
- ➔ Rechtes Gitter/Griglia destra
- ➕ Aufbewahrungsfach der Entkalkungsdüse (aufklappbar)/  
Sportello del vano per beccuccio di decalcificazione  
(tirare e aprire)
- ➖ Entkalkungsdüse/Beccuccio di decalcificazione
- ➗ Dampfanschlussklappe/Sportello del connettore di vapore
- ➘ Dampfanschluss/Connettore di vapore



## Sensorische Zubereitungstasten/ Pulsanti per la preparazione delle bevande

- ➙ EIN/AUS Schalter/Pulsante ON/OFF
- ➚ Espresso 40 ml/Espresso 40 ml
- ➛ Cappuccino/Cappuccino
- ➜ Latte Macchiato/Latte Macchiato
- ➝ Lungo 110 ml/Lungo 110 ml
- ➞ Creamy Latte/Latte Macchiato Chiaro
- ➟ Warmer Milchschaum/Schiuma di latte calda

## Alarm/Avviso

- ➠ «Entkalkung» : Entkalkungsalarm, siehe  
Abschnitt «Entkalkung»  
«Decalcificazione» : avviso decalcificazione,  
vedere la sezione «Decalcificazione»
- ➡ «Reinigung» : Reinigung des Milchsystems,  
siehe Abschnitt «Cappuccino Zubereitung»  
«Pulizia» : avviso pulizia  
sistema latte, vedere la sezione «Preparazione  
Cappuccino»

## Rapid Cappuccino System (R.C.S.)/ Rapid Cappuccino System (R.C.S.)





- Taste zum Entfernen des Deckels/Pulsante per rimozione  
coperchio
- ➣ Milchbehälterdeckel/Coperchio contenitore del latte
- Milchschaumdichte: MIN/Densità schiuma di latte: MIN
- ➥ Position des Milchschaumregulierers (Einsetzen/ Entfernen)/  
Posizione per manopola di regolazione della schiuma di latte  
(inserimento / rimozione)
- ➦ Milchschaumregulierer/  
Manopola di regolazione della schiuma di latte
- ➧ REINIGUNG  Spülknopf/  
PULIZIA : Pulsante risciacquo
- ➨ Milchschaumdichte: MAX/Densità schiuma di latte: MAX
- ➩ Rapid Cappuccino System Anschluss/  
Connettore del Sistema Rapid Cappuccino
- ➪ Milchdüse/Beccuccio del latte
- ➫ Griff der Milchdüse/Leva del beccuccio del latte
- ➬ Milchsansaugrohr/Tubo di aspirazione del latte
- ➭ Milchbehälter (0.35 L)/Contenitore latte (0.35 L)



*Nespresso* ist ein exklusives System, das zu jeder Zeit den perfekten Espresso zubereitet. Alle *Nespresso* Maschinen sind mit einem patentierten Extraktionssystem ausgestattet, das einen Druck von bis zu 19 bar garantiert. Jeder einzelne Parameter wurde strengen Kontrollen unterzogen, um die Aromenvielfalt, den Körper sowie die unvergleichliche Crema jeder einzelnen Varietät zum Ausdruck zu bringen.

*Nespresso* è un sistema esclusivo per la preparazione di un Espresso eccezionale, tazzina dopo tazzina. Tutte le macchine *Nespresso* sono dotate di un sistema unico che garantisce l'estrazione a 19 bar di pressione. Ogni parametro è stato calcolato con la massima precisione affinché siano estratti tutti gli aromi di ogni capsula, per dare corpo al caffè e ottenere una crema particolarmente densa e morbida.

## INHALT/CONTENUTO

-  **VORSICHT:** Wenn Sie dieses Zeichen sehen, halten Sie sich bitte an die Sicherheitshinweise, um mögliche Gefahren und Schäden zu vermeiden.
-  **INFORMATION:** Wenn Sie dieses Zeichen sehen, befolgen Sie den Rat für einen sicheren und einwandfreien Betrieb Ihrer Kaffeemaschine.
-  **ATTENZIONE:** in presenza di questo simbolo, leggere le precauzioni di sicurezza per evitare eventuali danni.
-  **INFORMAZIONI:** in presenza di questo simbolo, leggere le indicazioni per un uso sicuro e adeguato dell'apparecchio.

ÜBERSICHT/INDICAZIONI GENERALI .....	32	MANUELLE REINIGUNG DES RAPID CAPPUCCINO SYSTEMS (R.C.S.)//	
SICHERHEITSVORKEHRUNGEN/PRECAUZIONI DI SICUREZZA .....	34	LAVAGGIO A MANO DEL SISTEMA RAPID CAPPUCCINO ( R.C.S.).....	49
VERPACKUNGSINHALT/CONTENUTO DELLA CONFEZIONE .....	40	WIEDERHERSTELLEN DER WERKSEINSTELLUNGEN/ RIPRISTINO DELLE IMPOSTAZIONI DI FABBRICA .....	50
INBETRIEBNAHME NACH LÄNGERER NICHTBENUTZUNG/ IN CASO DI PRIMO UTILIZZO O DOPO UN LUNGO PERIODO DI NON UTILIZZO .....	41	WERKSEINSTELLUNG/IMPOSTAZIONI DI FABBRICA .....	51
KAFFEEZUBEREITUNG/PREPARAZIONE DEL CAFFÈ .....	43	ENTKALKUNG/DECALCIFICAZIONE .....	52
MONTIEREN/DEMONTIEREN DES RAPID CAPPUCCINO SYSTEMS (R.C.S.)/ ASSEMBLAGGIO/SMONTAGGIO DEL SISTEMA RAPID CAPPUCCINO (R.C.S.).....	43	WASSERHÄRTE EINSTELLEN/IMPOSTAZIONI DELLA DUREZZA DELL'ACQUA.....	54
ZUBEREITUNG VON CAPPUCCINO-LATTE MACCHIATO-CREAMY LATTE-WARMEN MILCHSCHAUH/PREPARAZIONE CAPPUCCINO-LATTE MACCHIATO-LATTE MACCHIATO CHIARO-SCHIUMA DI LATTE CALDA.....	44	ENTLEERUNG VOR LÄNGERER NICHTBENUTZUNG, ZUM SCHUTZ VOR FROST ODER VOR EINER REPARATUR/SVUOTARE IL SISTEMA PRIMA DI UN PERIODO DI NON UTILIZZO PER LA PROTEZIONE ANTIGELO O PRIMA DI UNA RIPARAZIONE.....	55
FÜLLMENGE FÜR KAFFEE UND ESPRESSO PROGRAMMIEREN/ PROGRAMMAZIONE DELLA QUANTITÀ DI CAFFÈ.....	47	AUTOMATISCHE POWER OFF FUNKTION/SPEGNIMENTO AUTOMATICO .....	56
FÜLLMENGE FÜR CAPPUCCINO-LATTE MACCHIATO-CREAMY LATTE-WARMEN MILCHSCHAUH PROGRAMMIEREN/PROGRAMMAZIONE DELLA QUANTITÀ PER CAPPUCCINO-LATTE MACCHIATO-LATTE MACCHIATO CHIARO-SCHIUMA DI LATTE CALDA.....	48	FEHLERBEHEBUNG/RICERCA GUASTI .....	57
TÄGLICHE PFLEGE/CURA QUOTIDIANA.....	49	SPEZIFIKATIONEN/SPECIFICHE TECNICHE.....	58
		ENTSORGUNG UND UMWELTSCHUTZ/ SMALTIMENTO E PROTEZIONE AMBIENTALE .....	59
		KONTAKTIEREN SIE DEN NESPRESSO CLUB/CONTATTARE NESPRESSO.....	59
		GEWÄHRLEISTUNG/GARANZIA .....	59

# SICHERHEITS- VORKEHRUNGEN



**VORSICHT / WARNUNG**



**GEFAHR DURCH STROM**



**ZIEHEN SIE DAS KABEL  
BEI BESCHÄDIGUNG AB**



**VORSICHT BEI HEISSEN  
OBERFLÄCHEN**

**⚠ VORSICHT: Die Sicherheitsvorkehrungen sind Bestandteil des Gerätes. Bitte lesen Sie die Anweisungen und Sicherheitshinweise vor der Inbetriebnahme des Gerätes. Bewahren Sie die Sicherheitshinweise auf, um diese bei Bedarf schnell einsehen zu können.**

**⚠ VORSICHT: Wenn Sie dieses Zeichen sehen, halten Sie sich bitte an die Sicherheitshinweise, um**

**mögliche Gefahren und Schäden zu vermeiden.**

**ℹ INFORMATION: Wenn Sie dieses Zeichen sehen, befolgen Sie den Rat für einen sicheren und einwandfreien Betrieb Ihrer Kaffeemaschine**

- Das Gerät ist dazu bestimmt, Getränke nach diesen Anweisungen zuzubereiten.
- Benutzen Sie das Gerät ausschließlich für den bestimmungsgemäßen Gebrauch.
- Dieses Gerät wurde ausschließlich für die Nutzung innerhalb von Gebäuden und unter normalen Temperaturbedingungen entwickelt.
- Schützen Sie das Gerät vor direktem Sonnenlicht, Spritzwasser und Feuchtigkeit.
- Dieses Gerät dient dem Einsatz in Haushalten. Es ist nicht für die folgenden Umgebungen geeignet: Aufenthaltsräume von Geschäften, Büros oder

sonstigen Einrichtungen des Arbeitslebens; in Bauernhöfen; für Gäste in Hotels, Pensionen; Bed & Breakfast-Einrichtungen und anderen Unterkünften.

- Dieses Gerät kann von Kindern ab mindestens 8 Jahren verwendet werden, wenn sie bei der Verwendung beaufsichtigt werden sowie die Anweisung zum sicheren Gebrauch des Gerätes erhalten und die damit verbundenen Gefahren verstanden haben. Reinigung und Wartung der Maschine sollte nicht von Kindern durchgeführt werden, es sei denn, sie sind älter als 8 Jahre und werden von einem Erwachsenen beaufsichtigt.
- Halten Sie das Gerät und das Kabel außerhalb der Reichweite von Kindern unter 8 Jahren.
- Dieses Gerät kann von Personen mit eingeschränkten physischen, sensorischen oder psychischen Fähigkeiten oder Mangel an Erfahrung und Kenntnis verwendet werden, wenn sie bei

der Verwendung beaufsichtigt werden sowie die Anweisung zum sicheren Gebrauch des Gerätes erhalten und die damit verbundenen Gefahren verstanden haben.

- Kinder sollten das Gerät nicht als Spielzeug verwenden.
- Bei kommerziellem Gebrauch, bei Zweckentfremdung, falscher Bedienung, unsachgemäßem Gebrauch, nicht fachgerechter Reparatur oder bei Nichtbeachtung der Anweisungen übernimmt der Hersteller keine Haftung für eventuelle Schäden. Ebenso sind Gewährleistungen in solchen Fällen ausgeschlossen.



**Vermeiden Sie Risiken wie tödlichen Stromschlag und Feuer**

- Im Notfall: ziehen Sie sofort den Stecker aus der Steckdose.
- Schließen Sie das Gerät nur an eine geeignete, geerdete Netzsteckdose an. Bei falschem Anschluss verfällt die Gewährleistung.

Vergewissern Sie sich, dass die Netzspannung dieselbe ist wie auf dem Typenschild angegeben. Bei falschem Anschluss verfällt die Gewährleistung.

### Das Gerät darf erst nach dem korrekten Aufbau angeschlossen werden

- Ziehen Sie das Kabel nicht über scharfe Kanten. Befestigen Sie es oder lassen Sie es hängen.
- Halten Sie das Kabel von Hitze und Feuchtigkeit fern.
- Wenn das Netzkabel oder der Stecker beschädigt ist, müssen sie vom Hersteller, seinem Kundendienst oder einer ähnlich qualifizierten Person ersetzt werden, um Risiken zu verhindern.
- Das Gerät nicht in Betrieb nehmen, wenn das Netzkabel oder der Stecker beschädigt ist. Sollte Ihr Gerät einen Defekt aufweisen, wenden Sie sich an den *Nespresso* Club oder einen von *Nespresso* bevollmächtigten



Vertreter.

- Um gefährliche Schäden zu vermeiden, stellen Sie das Gerät nie auf oder neben eine heiße Oberfläche wie Heizkörper, Kochplatten, Gaskocher, offene Flammen oder ähnliches.
- Stellen Sie das Gerät immer auf eine stabile und ebene Oberfläche. Die Oberfläche muss gegen Hitze und Flüssigkeiten wie Wasser, Kaffee, Entkalklösung o.ä. resistent sein.
- Ziehen Sie den Netzstecker, falls Sie das Gerät für längere Zeit nicht benutzen. Schalten Sie dazu die Maschine zunächst aus. Ziehen Sie den Netzstecker dann heraus. Ziehen Sie nur am Stecker selbst und niemals am Kabel, da dieses beschädigt werden kann.
- Ziehen Sie vor der Reinigung den Netzstecker und lassen Sie das Gerät abkühlen.
- Berühren Sie das Kabel nie mit feuchten Händen.
- Tauchen Sie das Gerät oder Teile davon niemals in Wasser oder andere Flüssigkeiten.
- Stellen Sie das Gerät oder Teile davon niemals in die Spülmaschine, außer dem Rapid Cappuccino System (R.C.S.).
- Die Verbindung von Elektrizität und Wasser ist gefährlich und kann zu tödlichen Stromschlägen führen.
- Öffnen Sie das Gerät nicht. Die im Inneren vorhandene Spannung ist gefährlich!
- Stecken Sie nichts in die Öffnungen. Dies kann zu einem Brand oder einem Stromschlag führen.
- Die Verwendung von Zubehörteilen, die vom Hersteller nicht empfohlen werden, kann zu Brand, elektrischem Schock oder Verletzungen führen.

### Vermeiden Sie mögliche Schäden bei der Bedienung des Gerätes

- Lassen Sie das Gerät während der Anwendung nicht

unbeaufsichtigt.

- Nehmen Sie das Gerät nicht in Betrieb, wenn es beschädigt ist oder nicht ordnungsgemäß funktioniert. Ziehen Sie sofort den Stecker aus der Steckdose. Wenden Sie sich zur Prüfung, Reparatur oder Einstellung des Gerätes an den *Nespresso* Club.
-  Ein beschädigtes Gerät kann zu Stromschlag, Verbrennungen und Brand führen.
- Schließen Sie den Hebel immer komplett und öffnen Sie ihn niemals während der Zubereitung. Dies könnte zu Verbrühungen führen.
- Halten Sie den Finger nicht unter den Kaffeeauslauf. Verbrühungsgefahr!
- Stecken Sie den Finger nicht in das Kapselfach oder den Kapselgang. Verletzungsgefahr!
-  Berühren Sie nicht die Oberflächen von Heißwasserdüse und Milchschaumdüse während bzw. unmittelbar nach dem Gebrauch

oder der Entkalkung, da sich diese stark erhitzen. Verwenden Sie hierfür die vorgesehenen Griffe.

- Sollte die Tassenfüllmenge größer als 150 ml programmiert sein, lassen Sie das Gerät 5 Minuten lang abkühlen bevor Sie den nächsten Kaffee zubereiten. Überhitzungsgefahr!
- Wasser könnte um die Kapsel fließen, falls sie nicht von den Klingen durchstochen wurde, und das Gerät beschädigen.
- Benutzen Sie keine bereits verwendete, beschädigte oder verformte Kapsel.
- Sollte eine Kapsel im System feststecken, schalten Sie die Maschine aus und ziehen Sie den Netzstecker. Kontaktieren Sie den *Nespresso* Club oder eine autorisierte Vertretung.
- Die Maschine darf nicht in einem Schrank oder ähnlichem betrieben werden.
-  Das Gerät strahlt nach Benutzung Restwärme ab.
- Füllen Sie den Wassertank

lediglich mit frischem Leitungswasser.

- Leeren Sie den Wassertank, wenn Sie das Gerät für einen längeren Zeitraum nicht benutzen (Urlaub, usw.).
- Ersetzen Sie das Wasser im Wassertank, wenn Sie das Gerät während des Wochenendes oder einen längeren Zeitraum nicht benutzt haben.
- Verwenden Sie das Gerät nicht ohne Tropfschale und Tropfgitter um jeglichen Flüssigkeitsaustritt auf umliegenden Flächen zu vermeiden.
- Verwenden Sie keine starken Reinigungs- oder Lösungsmittel. Benutzen Sie ein weiches, feuchtes Tuch zur Reinigung der Geräteoberfläche.
- Zur Reinigung Ihrer Maschine verwenden Sie bitte lediglich saubere Reinigungsmaterialien.
- Wenn Sie die Maschine auspacken, entfernen Sie die Kunststoffolie und entsorgen Sie diese.

- Diese Maschine wurde speziell für die Verwendung mit *Nespresso* Kapseln entwickelt, die nur über den *Nespresso* Club erhältlich sind.
- Alle *Nespresso* Maschinen durchlaufen strenge Qualitätskontrollen. Belastungstests unter realen Bedingungen werden im Zufallsbetrieb mit ausgewählten Produktionseinheiten durchgeführt. Einige Geräte können daher Spuren eines vorherigen Gebrauchs aufweisen.
- *Nespresso* behält sich das Recht vor, Anweisungen ohne vorherige Ankündigung zu ändern.

### Entkalkung

- Das *Nespresso* Entkalkerset hilft bei korrekter Anwendung, die einwandfreie Funktion Ihrer Maschine und ein perfektes Kaffee-Erlebnis wie am ersten Tag während ihrer gesamten Lebensdauer zu erhalten. Die korrekte Anwendung entnehmen Sie der im *Nespresso* Entkalkerset

enthaltenen Anleitung.

**⚠ VORSICHT:** Die Entkalkerköpfung kann schädlich sein. Kontakt mit Augen, Haut und Oberflächen vermeiden. Das *Nespresso* Entkalkerset wurde speziell für die Nutzung mit *Nespresso* Maschinen entwickelt. Die Nutzung von ungeeigneten Entkalkerköflüssigkeiten kann zur Beschädigung der Maschine oder unzureichender Entkalkungsleistung führen. Für weitere Fragen zur Entkalkung kontaktieren Sie den *Nespresso* Club.

**BEWAHREN SIE  
DIESE GEBRAUCHS-  
ANWEISUNG AUF  
Geben Sie sie an alle  
weiteren Benutzer weiter.  
Diese Bedienungsanleitung  
ist ebenfalls als PDF-Datei  
auf [www.nespresso.com](http://www.nespresso.com)  
verfügbar.**

# PRECAUZIONI DI SICUREZZA



## ATTENZIONE



## PERICOLO ELETTRICO



## SCOLLEGARE IL CAVO DI ALIMENTAZIONE DANNEGGIATO



## ATTENZIONE: SUPERFICIE CALDA

**⚠ ATTENZIONE:** le precauzioni di sicurezza sono parte dell'apparecchio. Leggere attentamente le precauzioni di sicurezza prima di usare l'apparecchio per la prima volta. Conservarle in un posto dove possono essere trovate facilmente per consultarle in seguito.

**⚠ ATTENZIONE:** in presenza di questo simbolo, leggere

## le precauzioni di sicurezza per evitare eventuali danni.

### **i INFORMAZIONI:** in presenza di questo simbolo, leggere le indicazioni per un uso sicuro e adeguato dell'apparecchio

- L'apparecchio è destinato a preparare bevande conformi a queste istruzioni.
- Non usare l'apparecchio per un uso diverso da quello previsto.
- Questo apparecchio è stato progettato per uso interno e solo per condizioni termiche non estreme.
- Proteggere l'apparecchio dalla luce diretta del sole, da schizzi d'acqua e dall'umidità.
- L'apparecchio è inteso per l'uso esclusivamente domestico, pertanto non è destinato a: aree adibite a cucina all'interno di negozi, uffici e altri ambienti lavorativi; agriturismo; clienti di alberghi, motel, B&B e altri tipi di strutture d'accoglienza.

- Questo apparecchio può essere utilizzato da bambini di almeno 8 anni, purché siano controllati e abbiano ricevuto istruzioni sull'utilizzo sicuro dell'apparecchio e siano pienamente consapevoli dei pericoli inerenti. La pulizia e la manutenzione non dovranno essere fatte da bambini a meno che non abbiano un'età superiore agli 8 anni e non siano controllati da un adulto.
- Tenere l'apparecchio e il cavo fuori dalla portata dei bambini sotto gli 8 anni di età.
- Questo apparecchio può essere utilizzato da persone con ridotte capacità fisiche, sensoriali o mentali o da coloro privi di una sufficiente conoscenza o esperienza, purché siano controllati o abbiano ricevuto istruzioni sull'utilizzo sicuro dell'apparecchio e abbiano compreso i pericoli inerenti.
- I bambini non dovrebbero utilizzare questo apparecchio come un giocattolo.

- In caso di uso commerciale, di uso non conforme alle istruzioni, di eventuali danni derivanti dall'uso per altri scopi, di cattivo funzionamento, di riparazione non professionale o di inosservanza delle istruzioni, il produttore declina qualsiasi responsabilità ed è autorizzato a non applicare i termini di garanzia.



## Evitare rischi di scosse elettriche letali e incendi

- In caso di emergenza: scollegare l'apparecchio dalla presa di alimentazione.
- Collegare l'apparecchio solo alle prese con la messa a terra adeguate e facilmente accessibili. Verificare che la tensione riportata sull'apparecchio corrisponda alla tensione di alimentazione. L'uso di collegamenti errati rende nulla la garanzia.

## L'apparecchio deve essere collegato solo dopo l'installazione

- Non accostare il cavo a bordi taglienti, non fissarlo o lasciarlo pendere.
- Tenere il cavo lontano da fonti di calore e umidità.
- Se il cavo di alimentazione o la presa risultano danneggiati, devono essere sostituiti dal produttore o da personale qualificato, in modo da evitare qualunque rischio.
- Se il cavo o la presa sono danneggiati, non utilizzare l'apparecchio. Portare l'apparecchio al *Nespresso Club* oppure a un rappresentante autorizzato di *Nespresso*.
- Per evitare eventuali danni, non posizionare mai l'apparecchio accanto o su ripiani caldi come caloriferi, piano cottura, fiamme o simili.
- Posizionare l'apparecchio su una superficie orizzontale, piana e stabile. La superficie deve essere

resistente al calore e ai liquidi come acqua, caffè, decalcificanti e simili.

- Durante lunghi periodi di non utilizzo, scollegare l'apparecchio dalla presa di alimentazione. Scollegare l'apparecchio spegnendo la macchina, estraendo la spina e non tirando il cavo in quanto lo stesso potrebbe danneggiarsi.
- Prima della pulizia e della manutenzione, togliere la spina dalla presa di corrente e lasciare raffreddare l'apparecchio.
- Non toccare mai la spina con le mani bagnate.
- Non immergere mai l'apparecchio o parti di esso in acqua o altro liquido.
- Non mettere mai l'apparecchio o parti di esso in lavastoviglie, fatta eccezione per il sistema Rapid Cappuccino (R.C.S.).
- L'acqua in presenza di elettricità genera pericolo e può essere causa di scariche elettriche.
- Non aprire l'apparecchio. Pericolo

di scariche elettriche!

- Non inserire alcun oggetto nelle aperture dell'apparecchio. Pericolo d'incendio o di scariche elettriche!
- L'uso di accessori non consigliati dal produttore può provocare incendi, scosse elettriche o danni alle persone.

## Evitare eventuali danni durante il funzionamento dell'apparecchio

- Non lasciare mai l'apparecchio incustodito durante il funzionamento.
- Non usare l'apparecchio in caso di danni o di funzionamento anomalo. Staccare subito la spina dalla presa di corrente. Contattare *Nespresso* o un rappresentante autorizzato *Nespresso*, affinché l'apparecchio sia esaminato, riparato o regolato.
-  Un apparecchio danneggiato può causare scariche elettriche, ustioni e incendi.
- Richiudere sempre la leva

completamente e non aprirla quando l'apparecchio è in funzione. Rischio di scottature.

- Non inserire le dita sotto l'erogatore di caffè, rischio di scottature.
- Non inserire le dita nello spazio destinato al contenitore di capsule. Rischio di lesioni!
-  Non toccare le superfici che diventano calde durante e dopo il funzionamento e la decalcificazione: l'erogatore telescopico di acqua calda e l'erogatore di latte. Utilizzare le maniglie o le manopole.
- Se si programma il volume del caffè in quantità superiore a 150 ml, lasciar raffreddare la macchina per 5 minuti prima di preparare un altro caffè. Rischio di surriscaldamento!
- Qualora la capsula non sia correttamente perforata l'acqua potrebbe scorrere attorno alla capsula e causare danni all'apparecchio.
- Non utilizzare capsule usate,

- danneggiate o deformate.
- Se una capsula fosse bloccata nel vano capsula, spegnere la macchina e staccare la spina prima di qualsiasi operazione. Contattare *Nespresso* o un rappresentante autorizzato *Nespresso*.
  - La macchina da caffè non deve essere riposta in un armadietto quando è in uso.
  -  La superficie dell'elemento di riscaldamento è soggetta a calore residuo dopo l'uso.
  - Riempire il serbatoio dell'acqua con acqua fresca e potabile.
  - Svuotare il serbatoio dell'acqua se l'apparecchio non verrà utilizzato per un periodo prolungato (vacanze, ecc).
  - Cambiare l'acqua del serbatoio se la macchina non viene utilizzata da più di due giorni.
  - Non utilizzare l'apparecchio senza il vassoio raccogli gocce e la griglia, per evitare fuoriuscite di liquidi sulle superfici circostanti.
  - Non utilizzare detersivi abrasivi o solventi. Usare un panno umido e un detergente delicato per pulire la superficie della macchina.
  - Per la pulizia della macchina, usare solo strumenti di pulizia adeguati.
  - Quando si apre l'imballo della macchina, rimuovere la pellicola di plastica presente sulla griglia.
  - Questo apparecchio è progettato per capsule *Nespresso*, disponibili esclusivamente presso i canali di vendita diretta *Nespresso* o rappresentanti autorizzati *Nespresso*. L'unione delle capsule *Nespresso* e delle macchine a sistema *Nespresso* offre il piacere di un caffè corposo, ricco di aromi e con una crema densa, tazzina dopo tazzina.
  - Tutti gli apparecchi *Nespresso* passano attraverso controlli severi. Devono superare test rigorosi in condizioni reali che vengono eseguiti, su selezionate unità, in modo casuale. Per questo motivo, possono essere presenti tracce di utilizzo.
  - *Nespresso* si riserva il diritto di cambiare le istruzioni senza avviso.

## Decalcificazione

- La soluzione decalcificante *Nespresso*, se usata correttamente, contribuisce a garantire il corretto funzionamento della macchina durante la sua vita e un'esperienza di degustazione sempre eccezionale, come il primo giorno. Per la corretta quantità e la procedura da seguire, consultare il manuale incluso nel kit di decalcificazione *Nespresso*.

**⚠ ATTENZIONE:** la soluzione decalcificante può essere nociva. Evitare il contatto con gli occhi, la pelle e altre superfici. La soluzione decalcificante *Nespresso* è stata sviluppata appositamente per macchine a sistema *Nespresso*; L'uso di soluzioni decalcificanti non idonee potrebbe causare danni ai componenti della macchina o un'insufficiente decalcificazione. Per ulteriori informazioni sulla decalcificazione contattare *Nespresso*.

## CONSERVARE LE PRESENTI ISTRUZIONI

**Conservarle agli utilizzatori successivi.**

**Le presenti istruzioni per l'uso sono disponibili in formato PDF su [www.nespresso.com](http://www.nespresso.com)**



Kaffeemaschine  
Macchina da caffè



Bedienungsanleitung  
Istruzioni per l'uso



Pflegeanleitung des Rapid Cappuccino Systems  
Leaflet Sistema Rapid Cappuccino



*Nespresso* Kapselset  
Set degustazione  
di capsule *Nespresso*



Broschüre "Welcome"  
Folder «Benvenuto in *Nespresso*»



# ERSTE INBETRIEBNAHME ODER NACH LÄNGERER NICHTBENUTZUNG/ IN CASO DI PRIMO UTILIZZO O DOPO UN LUNGO PERIODO DI NON UTILIZZO

DE

IT

⚠ **ACHTUNG:** Lesen Sie zunächst die Sicherheitshinweise, um Risiken wie Stromschlag oder Feuer zu vermeiden.

⚠ **ATTENZIONE:** leggere le precauzioni di sicurezza per evitare rischi di scariche elettriche e incendi.



1. Wenn Sie die Maschine auspacken, entfernen Sie die Kunststoffolie von beiden Tropfgittern sowie den Seitenteilen.

1. Rimuovere le pellicole di plastica dalla griglia raccogliogocce, dalla leva e dai pannelli della macchina.



2. Entfernen Sie den Wassertank, die Abtropfschale und den Kapselbehälter. Passen Sie die Kabellänge an und verstauen Sie die Überlänge in der Kabelaufwicklung unter der Maschine.

2. Rimuovere il serbatoio dell'acqua, il vassoio raccogliogocce e il contenitore delle capsule. Regolare la lunghezza del cavo e fissare quello in eccesso nell'apposito vano sotto la macchina.

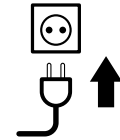

3. Stellen Sie die Maschine in die richtige Position und schließen Sie das Gerät an das Stromnetz an.

3. Posizionare la macchina in posizione verticale e inserire la spina nella presa.



4. Der Wassertank kann mit Hilfe seines Deckels getragen werden.

4. Il serbatoio dell'acqua può essere sollevato e spostato prendendolo dal coperchio.

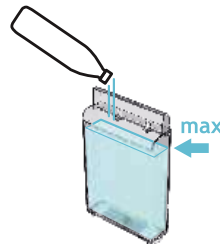

5. Spülen Sie den Wassertank, bevor Sie ihn mit Trinkwasser bis zum maximalen Füllstand füllen.

5. Sciacquare il serbatoio dell'acqua prima di riempirlo con acqua fresca potabile fino al livello massimo.



6. Schalten Sie die Maschine ein. In den ersten 2 Sekunden werden die automatische Power Off Einstellung sowie die Wasserhärte Einstellung durch ein konstantes Licht angezeigt.

6. Accendere la macchina. Per i primi due secondi, le impostazioni di spegnimento automatico e durezza dell'acqua sono indicate con luce fissa.

# ERSTE INBETRIEBNAHME ODER NACH LÄNGERER NICHTBENUTZUNG/ IN CASO DI PRIMO UTILIZZO O DOPO UN LUNGO PERIODO DI NON UTILIZZO

Wie Sie die automatische Power Off Funktion und die Wasserhärte Einstellung ablesen können:/ Come leggere le impostazioni di spegnimento automatico e di durezza dell'acqua:

**Automatische Abschaltautomatik, siehe Seite 56**  
**Spegnimento automatico, consultare pagina 56**

 Descaling  
 Clean

 Espresso für 8 Stunden/  
Espresso per 8 h  
 Cappuccino für 30 Minuten/  
Cappuccino per 30 min  
 Latte Macchiato 9 Minuten/  
Latte Macchiato 9 min



**Wasserhärte Einstellungen, siehe Seite 54**  
**Impostazioni di durezza dell'acqua, consultare pagina 54**

 Descaling  
 Clean

 - Lungo: Level 0/Lungo: livello 0  
 - Creamy Latte: Level 1/  
Latte Macchiato Chiaro: livello 1  
 - Warmer Milchschaum: Level 2/ schiuma di latte caldo: livello 2  
 - Warmer Milchschaum + Lungo: Level 3/  
schiuma di latte caldo + Lungo: livello 3  
 - Warmer Milchschaum + Creamy Latte: Level 4/  
schiuma di latte caldo +  
Latte Macchiato Chiaro: livello 4

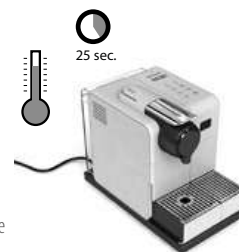

Nach den ersten 2 Sekunden heizt die Maschine für 25 Sekunden auf (blinkende Leuchten). Die Maschine ist bereit, wenn die Leuchten konstant leuchten.

Dopo i primi 2 secondi, la macchina si riscalda per 25 secondi (luci lampeggianti). Le luci fisse indicano macchina pronta.

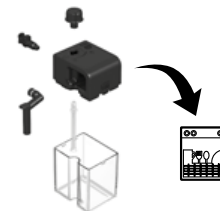

- 7. Spülen:** Platzieren Sie einen Behälter unter dem Kaffeeauslauf und drücken Sie die Lungotaste. Vorgang dreimal wiederholen.
- 7. Risciacquo:** sistemare un contenitore sotto l'erogatore del caffè e premere il pulsante Lungo. Ripetere 3 volte.

**INFORMATION:** Die Maschine wurde nach der Produktion getestet. Evtl. können Kaffeerückstände beim Spülen austreten.

**INFORMAZIONI:** le macchine vengono sottoposte a una serie di test completi. È possibile rilevare tracce di caffè in polvere nell'acqua del risciacquo.

- 8. Zerlegen Sie das Rapid Cappuccino System (R.C.S.) und reinigen Sie alle 6 Teile im oberen Fach Ihrer Geschirrspülmaschine.** Sollte keine Geschirrspülmaschine vorhanden sein, reinigen Sie das Rapid Cappuccino System (R.C.S.) mit der Hand. Nach dem Zusammensetzen und dem erneuten Anschließen des R.C.S. an die Maschine nutzen Sie die "Clean"-Taste vor der Zubereitung eines Milchgetränks.

**8. Smontare il Sistema Rapid Cappuccino (R.C.S.) e lavare tutti i 6 componenti nello scomparto superiore della lavastoviglie.** Nel caso non si disponga di una lavastoviglie, consultare la sezione Lavaggio a mano del Sistema Rapid Cappuccino (R.C.S.). Dopo aver riassemblato e fissato l'R.C.S. alla macchina, premere il pulsante "Clean" prima di preparare una bevanda a base di latte.

**INFORMATION:** Siehe Abschnitt «Montieren/Demontieren des Rapid Cappuccino Systems (R.C.S.)» (Seite 43)

**INFORMAZIONE:** consultare la sezione Assemblaggio / Smontaggio del sistema Rapid Cappuccino, a pagina 43)

**HINWEIS:** Während der Aufheizphase kann bereits eine Taste gedrückt werden. Nach der Aufheizphase startet automatisch der Brühvorgang.

**IMPORTANTE:** durante il riscaldamento, è possibile premere qualunque pulsante del caffè. Il caffè verrà erogato automaticamente non appena la macchina sarà pronta per l'uso.



**1.** Öffnen Sie den Hebel vollständig, um die Kapsel einzulegen.

**1.** Alzare completamente la leva e inserire una capsula.



**2.** Schließen Sie den Hebel und stellen Sie eine Tasse unter den Kaffeeauslauf.

**2.** Abbassare la leva e posizionare una tazzina sotto l'erogatore del caffè.

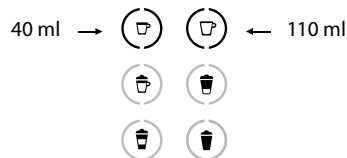

**3.** Drücken Sie die Espresso/ (40 ml) oder Lungotaste (110 ml). Die Zubereitung stoppt automatisch. Um den Kaffeeffluss frühzeitig zu stoppen oder um den Kaffee zu verlängern, drücken Sie erneut die Taste.

**3.** Premere i pulsanti Espresso (40 ml) o Lungo (110 ml). L'erogazione terminerà automaticamente. Per bloccare l'erogazione di caffè o per aggiungere ancora caffè, premere nuovamente.



**4.** Nehmen Sie die Tasse. Öffnen und schließen Sie den Hebel, um die Kapsel in den Kapselbehälter auszuwerfen.

**4.** Prendere la tazzina. Sollevare e abbassare la leva per espellere la capsula direttamente nel contenitore delle capsule usate.

## MONTIEREN/DEMONTIEREN DES RAPID CAPPUCCINO SYSTEMS (R.C.S.)/ ASSEMBLAGGIO/SMONTAGGIO DEL SISTEMA RAPID CAPPUCCINO (R.C.S.)

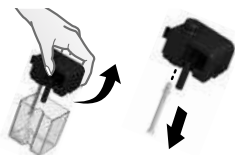

**1.** Entfernen Sie den Deckel des Milchbehälters und lösen Sie das Milchansaugrohr.



**1.** Rimuovere il coperchio del contenitore del latte e staccare il tubicino di aspirazione del latte.

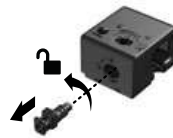

**2.** Entfernen Sie den Schaumregulierer, indem Sie diesen bis zur Markierung drehen und hochziehen.

**2.** Rimuovere la manopola di regolazione della schiuma di latte facendola ruotare fino a  e sollevandola.



**3.** Entfernen Sie die Rapid Cappuccino System Verbindung, indem Sie diese von  nach  entriegeln und herausziehen.

**3.** Rimuovere il connettore del Sistema Rapid Cappuccino sbloccandolo da  alla posizione  ed estraendolo.



**4.** Entfernen Sie die Milchdüse, indem Sie diese herausziehen.

**4.** Rimuovere il tubo di erogazione del latte estraendolo.

# ZUBEREITUNG VON CAPPUCCINO-LATTE MACCHIATO-CREAMY LATTE-WARMEN MILCHSCHAUM/ PREPARAZIONE CAPPUCCINO-LATTE MACCHIATO-LATTE MACCHIATO CHIARO-SCHIUMA DI LATTE CALDA

**i** **INFORMATION:** Für ein ideales Milchschaumergebnis nutzen Sie bitte gekühlte H-Milch (ca. 4° C).

**i** **INFORMAZIONE:** per una schiuma di latte eccezionale, usare latte scremato o parzialmente scremato a temperatura di frigorifero (circa 4° C).

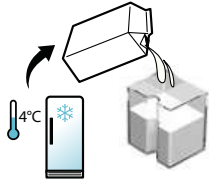

1. Befüllen Sie den Milchbehälter mit der gewünschten Menge an Milch.

1. Versare nel contenitore del latte la quantità di latte desiderata.



4. Verbinden Sie das Rapid Cappuccino System mit der Maschine.

4. Collegare il Sistema Rapid Cappuccino alla macchina.

**i** **INFORMATION:** Wenn der Milchbehälter leer ist, spülen Sie diesen und das Milchschaugrohr mit Leitungswasser, bevor sie den Milchbehälter erneut befüllen.

**i** **INFORMAZIONE:** quando il contenitore del latte è vuoto, prima di riempirlo, risciacquarlo accuratamente con acqua potabile insieme al tubicino di aspirazione del latte.



5. Maschine heizt für ca. 15 Sekunden auf.

5. La macchina si riscalderà per circa 15 secondi.



2. Schließen Sie den Milchbehälter.

2. Chiudere il contenitore del latte.



3. Öffnen Sie die Klappe des Dampfanschlusses, indem Sie diese nach rechts schieben.

3. Aprire il connettore del vapore facendolo scorrere verso destra.



6. Öffnen Sie den Hebel vollständig und legen Sie eine Kapsel ein.

6. Alzare completamente la leva e inserire una capsula.

**i** **INFORMATION:** Nur für Cappuccino, Latte Macchiato und Creamy Latte. Überspringen Sie den Punkt, wenn warme Milch zubereitet wird.

**i** **INFORMAZIONE:** solo per Cappuccino, Latte Macchiato e Latte Macchiato Chiaro. Saltare questo passaggio se si vuole preparare solo schiuma di latte calda.

# ZUBEREITUNG VON CAPPUCCINO-LATTE MACCHIATO-CREAMY LATTE-WARMEN MILCHSCHAUM/ PREPARAZIONE CAPPUCCINO-LATTE MACCHIATO-LATTE MACCHIATO CHIARO-SCHIUMA DI LATTE CALDA

DE

IT



**7.** Schließen Sie den Hebel und stellen Sie eine Cappuccino- oder Latte Macchiato Tasse unter den Kaffeeauslauf und passen Sie die Position der Milchdüse an.

**7.** Abbassare la leva, sistemare una tazza per Cappuccino o un bicchiere per Latte Macchiato sotto l'erogatore del caffè e regolare la posizione dell'erogatore del latte sollevandola alla giusta posizione.

**i** **INFORMATION:** Die Zubereitung für Cappuccino, Latte Macchiato und Creamy Latte startet nach ein paar Sekunden und stoppt automatisch. Für warmen Milchschaum wird nur Milchschaum zubereitet.

**i** **INFORMAZIONE:** per Cappuccino, Latte Macchiato e Latte Macchiato Chiaro, la preparazione inizia dopo pochi secondi e si ferma automaticamente. Per la schiuma di latte calda, sarà erogata solo schiuma di latte.



**i** **INFORMATION:** Empfohlene Einstellung: Cappuccino min/Latte Macchiato max/Creamy Latte min.

**i** **INFORMAZIONI:** impostazioni consigliate: Cappuccino min/Macchiato max/ Latte Macchiato Chiaro min.

**8.** Verstellen Sie den Schaumregulierer, je nach der gewünschten Schaumkonsistenz.

**8.** Regolare la manopola per la schiuma di latte a seconda del volume di schiuma desiderato.

**i** **HINWEIS:** Überdrehen Sie den Milchschaumregler nicht. Diese Position wird lediglich beim Einsetzen und Entfernen zur Reinigung verwendet.

**i** **NOTA:** non capovolgere il regolatore della schiuma di latte. La posizione capovolta è per l'inserimento - la rimozione della manopola per la pulizia.



**10.** Nach der Zubereitung leuchtet REINIGUNG ☆ orange.

**10.** Alla fine della preparazione, CLEAN ☆ lampeggia in arancione.

**i** **INFORMATION:** Reinigen Sie das Milchsystem nach jedem Gebrauch.

**i** **INFORMAZIONE:** pulire il contenitore del latte dopo ogni utilizzo.

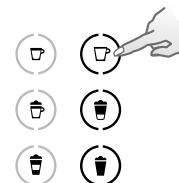

**9.** Drücken Sie die Cappuccino-, Latte Macchiato-, Creamy Latte- oder Warmer Milchschaum Taste.

**9.** Premere il pulsante Cappuccino, Macchiato, Latte Macchiato Chiaro o schiuma di latte calda.



**11.** Öffnen und schließen Sie nach der Zubereitung den Hebel, um die Kapsel in den Kapselbehälter auszuwerfen. Platzieren Sie einen Behälter unter dem Milchauslauf.

**11.** Sollevare e abbassare la leva per espellere la capsula direttamente nel contenitore delle capsule usate. Posizionare un contenitore sotto l'erogatore del latte.



12. Drücken Sie die REINIGUNG ☆ Taste und halten Sie diese gedrückt, bis die Maschine automatisch stoppt. Der Reinigungsprozess dauert ca. 16 Sekunden. «REINIGUNG» ☆ blinkt. Der Reinigungsprozess des Milchsystems startet und eine Mischung aus heißem Wasser und Dampf fließt durch die Milchdüse.

12. Premere e tenere premuto il pulsante «CLEAN» ☆ finché il processo di risciacquo si arresta automaticamente. Questo processo dura circa 16 secondi. Il pulsante «CLEAN» ☆ lampeggia. Processo di risciacquo del sistema per l'erogazione del latte inizia e acqua calda e vapore passano attraverso il tubo erogazione del latte.

13. Sobald der Reinigungsprozess abgeschlossen wurde, erlischt der «REINIGUNGS» ☆ Alarm.

13. Una volta terminato il risciacquo, l'avviso di pulizia ☆ smette di lampeggiare.

14. Entfernen Sie den Milchbehälter und stellen Sie ihn umgehend in den Kühlschrank. Schließen Sie die Klappe des Dampfanschlusses.

14. Rimuovere l'R.C.S. dalla macchina e riporlo immediatamente nel frigorifero. Chiudere la porta del connettore di vapore.

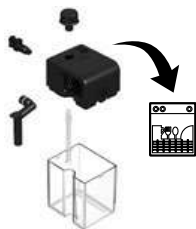

15. Demontieren Sie nach jedem Gebrauch das Rapid-Cappuccino-System und reinigen Sie alle Komponenten im oberen Fach Ihrer Spülmaschine. Sofern keine Spülmaschine verfügbar ist, beachten Sie den Abschnitt "Manuelle Reinigung des Rapid Cappuccino Systems (R.C.S.)".

15. Dopo ogni utilizzo, smontare il Sistema Rapid Cappuccino e lavare tutti i componenti nello scomparto superiore della lavastoviglie. Nel caso non si disponga di una lavastoviglie, consultare la sezione Lavaggio a mano del Sistema Rapid Cappuccino (R.C.S.).

📌 **INFORMATION:** Siehe Abschnitt «Montieren/Demontieren des Rapid Cappuccino Systems (R.C.S.)».

📌 **INFORMAZIONE:** consultare la sezione «Assemblaggio / Smontaggio del Sistema Rapid Cappuccino (R.C.S.)»

⚠️ **ACHTUNG:** Die Milch sollte nicht länger als 2 Tage im Kühlschrank aufbewahrt werden. Wenn der Milchbehälter länger als 2 Stunden nicht im Kühlschrank gelagert wurde, zerlegen Sie das R.C.S. und reinigen Sie alle Einzelteile (siehe "Tägliche Pflege" und "Manuelle Reinigung des Rapid Cappuccino Systems (R.C.S.)").

⚠️ **ATTENZIONE:** il latte non dovrebbe essere tenuto in frigo per più di 2 giorni. Nel caso il contenitore del latte rimanga fuori dal frigorifero per più di 2 ore, smontare l'R.C.S. e lavare tutti i componenti (consultare i consigli per il lavaggio manuale o in lavastoviglie).

# FÜLLMENGE FÜR KAFFEE UND ESPRESSO PROGRAMMIEREN/ PROGRAMMAZIONE DELLA QUANTITÀ DI CAFFÈ

DE

IT

**i** **INFORMATION:** Folgen Sie den Schritten 1 und 2 des Abschnitts «Kaffeezubereitung».

**i** **INFORMAZIONE:** seguire i passi 1 e 2 riportati nella sezione «Preparazione del caffè».

**i** **HINWEIS:** Siehe Abschnitt Werkseinstellung für die min/max programmierbare Menge.

**i** **NOTA:** fare riferimento alla sezione «Impostazioni di fabbrica» per conoscere i quantitativi programmabili min/max.

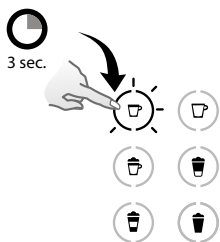

**1.** Berühren und halten Sie die Espresso- oder Lungotaste für mind. 3 Sek., um den Programmiermodus auszuwählen. Tasten blinken schnell: Programmiermodus.

**1.** Toccare e tenere premuto il pulsante Espresso o Lungo per almeno 3 sec. per accedere alla modalità di programmazione. Inizia l'erogazione. Il pulsante lampeggia velocemente: indica la modalità di programmazione.

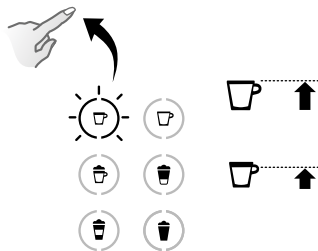

**2.** Lassen Sie die Taste los, wenn die gewünschte Füllmenge erreicht ist.

**2.** Rilasciare il pulsante quando viene raggiunto il volume desiderato.



**3.** Die Tassenfüllmenge ist nun für folgende Zubereitungen gespeichert. Taste blinkt dreimal, um die neue Tassenfüllmenge zu bestätigen.

**3.** Il volume di acqua è stato memorizzato. Il pulsante lampeggia 3 volte per confermare la nuova impostazione relativa alla quantità di acqua.

# FÜLLMENGE FÜR CAPPUCCINO-LATTE MACCHIATO-CREAMY LATTE-WARMEN MILCHSCHAUM PROGRAMMIEREN/PROGRAMMAZIONE DELLA QUANTITÀ PER CAPPUCCINO-LATTE MACCHIATO- LATTE MACCHIATO CHIARO-SCHIUMA DI LATTE CALDA

**I INFORMATION:** Folgen Sie den Schritten 1-8 des Abschnittes «Zubereitung von Cappuccino, Latte Macchiato or Creamy Latte».

**I INFORMAZIONE:** seguire i passi 1-8 riportati nella sezione «Preparazione Cappuccino, Latte Macchiato o Latte Macchiato Chiaro».

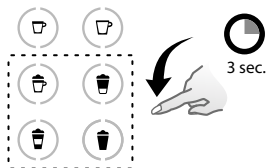

**1.** Berühren und halten Sie die Cappuccino-, Latte Macchiato-, Creamy Latte- oder Warme Milch-Taste für mind. 3 Sekunden. Milchaufschäumung startet. Tasten blinken schnell.

**1.** Toccare e tenere premuto il pulsante Cappuccino / Latte Macchiato / Latte Macchiato Chiaro / Latte caldo per almeno 3 sec. Inizia l'erogazione di schiuma di latte. Il pulsante lampeggia velocemente: indica la modalità di programmazione.

**I HINWEIS:** Siehe Abschnitt «Werkseinstellung für die min/max programmierbare Menge».

**I NOTA:** fare riferimento alla sezione «Impostazioni di fabbrica» per i quantitativi programmabili min/max.

**I HINWEIS:** Beim Creamy Latte wird zuerst der Kaffee bezogen und dann die Milch aufgeschäumt.

**I NOTA:** per la preparazione Latte Macchiato Chiaro, la macchina erogherà prima il caffè e poi la schiuma di latte.

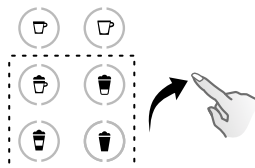

**2.** Lassen Sie die Taste los, wenn die gewünschte Füllmenge erreicht ist. Tasten blinken weiterhin schnell: Programmiermodus. (Cappuccino/Latte Macchiato/Creamy Latte). Bei der Programmierung des warmen Milchschaums endet die Programmierung hier.

**2.** Rilasciare il pulsante una volta raggiunto il volume di schiuma di latte desiderata. Il pulsante lampeggia ancora velocemente: modalità di programmazione. (Cappuccino/Latte Macchiato/Latte Macchiato Chiaro). Quando si programma la quantità di schiuma di latte calda per Cappuccino/Latte Macchiato, la programmazione è terminata.

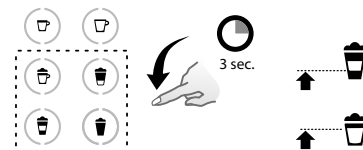

**3.** Berühren und halten Sie die identische Taste. Die Zubereitung beginnt. Lassen Sie die Taste los, wenn die gewünschte Kaffeemenge erreicht ist. Die Rezepteinstellung ist nun für folgende Zubereitungen gespeichert. Taste blinkt dreimal, um die neue Rezepteinstellung zu bestätigen.

**3.** Toccare e tenere premuto lo stesso pulsante. Inizia l'erogazione. Rilasciare il pulsante una volta raggiunto il volume di caffè desiderato. Il volume relativo alla ricetta è stato memorizzato per le prossime volte. Il pulsante lampeggia tre volte per confermare il nuovo volume programmato.

**I HINWEIS:** Das Milchschaumvolumen hängt von der Art der Milch, der Milchttemperatur sowie der Einstellung des Milchschaumreglers ab.

**I NOTA:** il volume della schiuma di latte dipende dal tipo di latte utilizzato, dalla temperatura e dalla posizione della manopola di regolazione del latte.



**INFORMATION:** Verwenden Sie keine aggressiven Reinigungs- oder Lösungsmittel. Um die Oberfläche Ihrer Maschine zu reinigen, verwenden Sie ein feuchtes Tuch und milde Reinigungsmittel. Stellen Sie das Gerät oder Zubehörteile davon niemals in die Spülmaschine, außer die Komponenten des Rapid Cappuccino Systems.

**INFORMAZIONE:** non utilizzare detersivi abrasivi o solventi. Utilizzare un panno umido e un detergente delicato per pulire la superficie della macchina. Non mettere alcun componente della macchina nella lavastoviglie, ad eccezione dei componenti del Sistema Rapid Cappuccino.

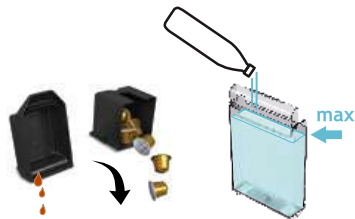

**1.** Entfernen Sie die Abtropfschale und den Kapselbehälter. Entleeren und spülen Sie sie. Entfernen Sie den Wassertank. Entleeren und spülen Sie den Wassertank, bevor er erneut mit frischem Leitungswasser befüllt wird.

**1.** Rimuovere il vassoio raccogli gocce e il contenitore delle capsule. Svuotare e sciacquare. Rimuovere il serbatoio dell'acqua. Svuotare, risciacquare prima di riempirlo con acqua fresca potabile.



**2.** Öffnen und schließen Sie nach der Zubereitung den Hebel, um die Kapsel in den Kapselbehälter auszuwerfen. Stellen Sie einen Behälter unter den Kaffeeauslauf und drücken Sie die Lungotaste, um zu spülen.

**2.** Sollevare e abbassare la leva per espellere la capsula direttamente nel contenitore delle capsule usate. Sistemare un contenitore sotto l'erogatore del caffè e premere il pulsante Lungo per risciacquare.



**3.** Reinigen Sie die Maschine mit einem weichen, feuchten Tuch.

**3.** Pulire con un panno umido pulito.

## MANUELLE REINIGUNG DES RAPID CAPPUCCINO SYSTEMS (R.C.S.)/ LAVAGGIO A MANO DEL SISTEMA RAPID CAPPUCCINO (R.C.S.)

**INFORMATION:** Falls keine Spülmaschine vorhanden ist, können die R.C.S. Einzelteile manuell gereinigt werden. In diesem Falle muss die Reinigung täglich erfolgen, damit die maximale Leistung gewährleistet ist.

**INFORMAZIONE:** se non si dispone di una lavastoviglie, lavare i componenti dell'R.C.S. a mano. In tal caso, eseguire questo procedimento ogni giorno per la massima efficienza.



**1.** Demontieren Sie das Rapid-Cappuccino-System gemäß dem Abschnitt "Montage/Demontage des Rapid-Cappuccino-Systems (R.C.S.)". Spülen Sie alle Teile mit warmem/heißen Trinkwasser.

**1.** Smontare il Sistema Rapid Cappuccino (R.C.S.). Consultare la sezione "Assemblaggio / Smontaggio del sistema Rapid Cappuccino (R.C.S.)" e sciacquare tutte le parti con acqua potabile tiepida o calda.

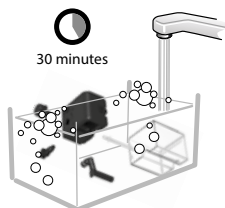

2. Lassen Sie alle Komponenten in warmem/heiem Trinkwasser mit mildem Reinigungsmittel fr mindestens 30 Min. einwirken. Danach grndlich mit warmem/heiem Wasser absplen. Vermeiden Sie aggressive Reinigungsmittel.
2. Immergere tutti i componenti in acqua potabile tiepida o calda con un detergente delicato/neutro per almeno 30 minuti, quindi sciacquare accuratamente con acqua potabile tiepida o calda. Non utilizzare detergenti delicati/neutri con odori molto persistenti.



3. Reinigen Sie den Milchtank mit mildem Reinigungsmittel und splen diesen mit warmem/heiem Trinkwasser aus. Verwenden Sie keine Scheuermilch oder andere schleifende Mittel, da andernfalls die Oberflche des Milchtanks beschdigt werden kann.
3. Pulire l'interno del serbatoio del latte con un detergente delicato/neutro e sciacquare con acqua potabile tiepida o calda. Non usare materiale abrasivo: potrebbe danneggiare la superficie dell'apparecchio.

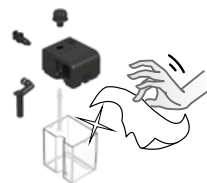

4. Trocknen Sie alle Teile mit einem sauberen Tuch, einem Stck Stoff oder Papier und setzen Sie die Milchtank-Komponenten wieder zusammen.
4. Asciugare tutti i componenti con un panno, o un asciugamano, asciutto e pulito, o con carta assorbente, quindi rimontare.

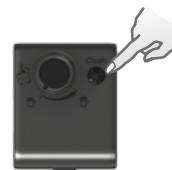

5. Nach dem Zusammensetzen und dem erneuten Anschlieen des R.C.S. an die Maschine nutzen Sie die "Clean"-Taste vor der Zubereitung eines Milchgetrnks.
5. Dopo aver rimontato e fissato l'R.C.S. alla macchina, premere il pulsante "Clean" prima di preparare una bevanda a base di latte.

## WIEDERHERSTELLEN DER WERKSEINSTELLUNGEN/RIPRISTINO DELLE IMPOSTAZIONI DI FABBRICA

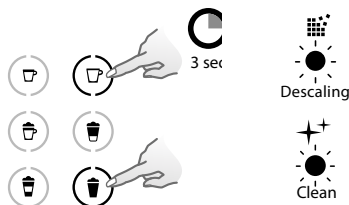
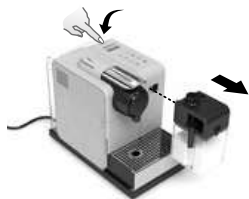

1. Schalten Sie die Maschine ein.

1. Accendere la macchina.

**BEMERKUNG:** Entfernen Sie den Milchbehler.

**NOTA:** rimuovere il contenitore del latte.

2. Halten Sie die Lungo Taste und die Taste fr warmen Milchschaum gleichzeitig 3 Sekunden lang gedrckt, um in den Menmodus zu gelangen: der Entkalkungs- und Reinigungsalarm fangen an zu blinken.

2. Premere contemporaneamente il pulsante per Lungo e Schiuma di latte per 3 secondi per accedere alla modalit Menu: le spie per la decalcificazione e la pulizia iniziano a lampeggiare.

**BEMERKUNG:** Der Menmodus wird nach 30 Sekunden beendet, wenn keine Aktion durchgefhrt wird. Manuell beendet wird der Modus durch das gleichzeitige Drcken der Lungo- und der Milchschaumtaste fr 3 Sekunden.

**NOTA:** se non viene eseguita alcuna azione, la macchina esce automaticamente dalla modalit Menu dopo 30 secondi;  possibile anche uscire dalla modalit manualmente, premendo contemporaneamente per 3 secondi i pulsanti Lungo e Schiuma di latte.

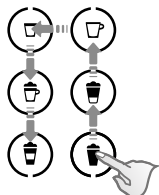

3. Berühren Sie in einzelnen kontinuierlichen Bewegungen die folgenden Tasten: Milchschaum->Creamy Latte->Lungo ->Espresso->Cappuccino->Latte Macchiato.

3. Toccare di seguito in un unico movimento i pulsanti: Schiuma di latte->Latte Macchiato Chiaro->Lungo->Espresso->Cappuccino->Latte Macchiato.

4. Die Taste für warmen Milchschaum blinkt, um den Wiederherstellungsmodus anzuzeigen. Drücken Sie die Taste nochmal, um den Modus zu bestätigen. Alle Tasten blinken 3 Mal: Alle Mengen wurden zurückgesetzt.

4. Il pulsante per la schiuma di latte caldo lampeggia per indicare la modalità di ripristino. Premerlo per confermare. Tutti i pulsanti lampeggiano 3 volte: tutti i volumi sono stati ripristinati.

5. Das Menü endet automatisch und die Maschine wechselt wieder in den Bereitmodus.

5. La macchina esce automaticamente dal Menu e ritorna alla modalità macchina pronta.

**⚠ ACHTUNG:** Wenn die Kaffeemenge größer als 150 ml eingestellt ist: lassen Sie die Maschine 5 Minuten lang abkühlen, bevor Sie den nächsten Kaffee zubereiten. Risiko der Überhitzung.

**⚠ ATTENZIONE:** Se si programma il volume del caffè in quantità superiore a 150 ml, lasciar raffreddare la macchina per 5 minuti prima di preparare un altro caffè. Rischio di surriscaldamento!

## WERKSEINSTELLUNG/ IMPOSTAZIONI DI FABBRICA



Espresso: 40 ml  
Espresso: 40 ml



Lungo: 110 ml  
Lungo: 110 ml



Cappuccino: Milch\*: 50 ml/Kaffee: 40 ml  
Cappuccino: Latte\*: 50 ml/Caffè: 40 ml



Creamy Latte: Milch\*: 150 ml/Kaffee: 40 ml  
Latte Macchiato Chiaro: Latte\*:  
150 ml/Caffè: 40 ml



Latte Macchiato: Milch\*: 150 ml/Kaffee: 40 ml  
Latte Macchiato: Latte\*: 150 ml/Caffè: 40 ml



Warmer Milchschaum\*: 120 ml  
Schiuma di Latte calda\*: 120 ml

**ⓘ BEMERKUNG:** Wir empfehlen Ihnen die Werkseinstellungen für Espresso und Lungo beizubehalten, um die beste Tassenmenge für jede Kaffeevariation zu gewährleisten.

**ⓘ NOTA:** consigliamo di attenersi alle impostazioni di fabbrica per Espresso e Lungo, per ottenere i migliori risultati in tazza per ciascuna delle nostre varietà di caffè.

Die Milchmenge kann von 30 ml auf bis zu 200 ml programmiert werden.  
Die Kaffeemenge kann von 25 ml auf bis zu 200 ml programmiert werden.

Il volume del latte può essere programmato da 30 a 200 ml.

Il volume del caffè può essere programmato da 25 a 150 ml.

Automatische Power-Off-Funktion 9 Minuten  
Spegnimento automatico 9 min

**ⓘ BEMERKUNG:** \*Die Milchschaummenge ist abhängig von der Milch, die Sie verwenden, der Temperatur und der Position des Milch-Reglerknopfes.

**ⓘ NOTA:** \*il volume della schiuma di latte dipende dal tipo di latte utilizzato, dalla sua temperatura e dalla posizione della manopola di regolazione del latte.

**⚠ ACHTUNG:** Siehe auch Sicherheitshinweis

**⚠ ATTENZIONE:** consultare le precauzioni di sicurezza.

**ℹ HINWEIS:** Der Entkalkungsprozess dauert ca. 25 Minuten.

**ℹ INFORMAZIONE:** il processo di decalcificazione durerà circa 25 minuti.

**ℹ HINWEIS:** Um die ordnungsgemäße Funktionalität Ihrer Maschine über die gesamte Lebensdauer sowie das perfekte Kaffeeerlebnis beizubehalten, beachten Sie bitte den folgenden Prozess.

**ℹ NOTA:** per garantire il corretto funzionamento della macchina durante il suo ciclo di vita e offrire l'esperienza di un caffè eccezionale ogni volta come il primo giorno, seguire la procedura di seguito.



**4.** Öffnen Sie die Klappe des Dampfanschlusses. Stecken Sie die Entkalkungsdüse in den Stecker der Maschine.

**4.** Aprire il vano di alloggiamento del beccuccio di decalcificazione. Inserire il beccuccio di decalcificazione nel connettore a vapore della macchina.



Descaling

**1.** Entkalken Sie die Maschine, wenn im Bereitschaftsmodus der Entkalkungsalarm - ein oranges Licht - erscheint.

**1.** Decalcificare la macchina quando la spia per la decalcificazione è arancione in modalità macchina pronta.



**2.** Öffnen und schließen Sie den Hebel, um Kapseln in den Kapselbehälter auszuwerfen.

**2.** Sollevare e abbassare la leva per espellere le capsule direttamente nel contenitore delle capsule usate.



Descaling

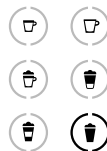

**5.** Setzen Sie die Maschine in den Entkalkungsmodus. Der Entkalkungsalarm blinkt während des gesamten Entkalkungsprozesses orange auf. Die Taste für warmen Milchschaum leuchtet weiß.

**5.** La macchina entra in modalità di decalcificazione. La spia per la decalcificazione lampeggia in arancione durante l'intero processo di decalcificazione. Il pulsante per la schiuma di latte caldo è bianco.

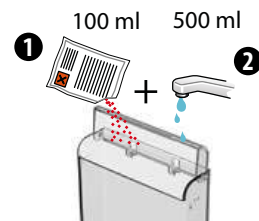

**3.** Leeren Sie die Abtropfschale und den Kapselbehälter. Füllen Sie den Wassertank mit 100 ml *Nespresso* Entkalkermittel und 500 ml Leitungswasser.

**3.** Svuotare il vassoio raccogliogocce e il contenitore delle capsule usate. Riempire il serbatoio dell'acqua con 100 ml di soluzione decalcificante *Nespresso* e con 500 ml di acqua potabile.



**6.** Platzieren Sie ein Gefäß (min. 1 Liter) unter dem Kaffeeauslauf und der Entkalkungsdüse.

**6.** Posizionare un contenitore con capacità minima di 1 litro sotto l'erogatore del caffè e sotto il beccuccio di decalcificazione.



- 7.** Drücken Sie die Taste für warmen Milchschaum. Die Entkalkerflüssigkeit fließt abwechselnd über den Kaffeeauslauf und die Entkalkungsdüse.
- 7.** Premere il pulsante per la schiuma di latte caldo. La soluzione decalcificante scorre alternativamente attraverso l'erogatore del caffè e il tubo per la decalcificazione.



- 8.** Wenn der Entkalkungsprozess abgeschlossen ist (Wassertank leer), leuchtet die Taste für warmen Milchschaum.
- 8.** Quando il ciclo di decalcificazione è completo (il serbatoio dell'acqua è vuoto), il pulsante per la schiuma di latte calda lampeggia.

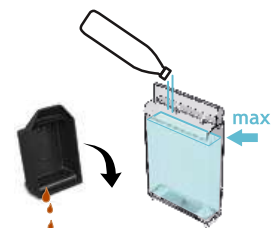

- 9.** Leeren Sie den Kapselbehälter und die Abtropfschale, spülen Sie den Wassertank und füllen Sie diesen bis zur max. Markierung mit Leitungswasser.
- 9.** Svuotare il contenitore delle capsule usate, il vassoio raccogli-gocce, sciacquare e riempire il serbatoio dell'acqua con acqua fresca potabile fino al livello MAX.

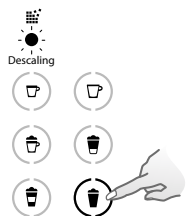

- 10.** Drücken Sie die Taste für warmen Milchschaum nochmal. Der Spülzyklus läuft abwechselnd über den Kaffeeauslauf, die Heißwasserdüse und zur Abtropfschale, bis der Wassertank leer gelaufen ist.
- 10.** Premere di nuovo il pulsante di Latte caldo. Il ciclo di risciacquo continua, il liquido esce dall'erogatore e dal tubo per la decalcificazione finché il serbatoio è vuoto.



- 11.** Nach dem Spülvorgang schaltet sich die Maschine aus. Entfernen Sie die Entkalkungsdüse. Leeren Sie die Abtropfschale und den Kapselbehälter. Befüllen Sie den Wassertank mit Leitungswasser.
- 11.** Una volta che il processo di risciacquo è terminato, la macchina si spegne. Rimuovere il tubo per la decalcificazione. Vuotare la vaschetta raccogli-gocce e il contenitore delle capsule usate. Riempire il serbatoio con acqua fresca potabile.



- 12.** Reinigen Sie die Maschine mit einem sauberen, feuchten Tuch.
- 12.** Pulire la macchina con un panno umido. La decalcificazione della macchina è terminata.

DE **WASSERHÄRTE EINSTELLEN/**  
 IT **IMPOSTAZIONI DELLA DUREZZA DELL'ACQUA**

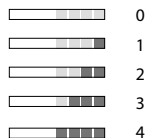

**1.** Halten Sie den Wasserhärte Teststreifen für 1 Sekunde unter Wasser.

**1.** Mettere l'etichetta per la durezza dell'acqua sotto l'acqua corrente per 1 secondo.

**2.** Die Anzahl der roten Quadrate zeigt die örtliche Wasserhärte an.

**2.** Il numero di quadratini rossi indica il livello di durezza dell'acqua.

**3.** Schalten Sie die Maschine an.

**3.** Accendere la macchina.  
**i** **BEMERKUNG:** Entfernen Sie den Milchbehälter.

**i** **NOTA:** rimuovere il contenitore del latte.

**4.** Halten Sie die Lungo Taste und die Taste für warmen Milchschaum gleichzeitig 3 Sekunden lang gedrückt, um in den Menümodus zu gelangen: der Entkalkungs- und Reinigungsalarm fangen an zu blinken.

**4.** Premere i pulsanti Schiuma di latte e Lungo contemporaneamente per 3 secondi per entrare in modalità Menu: decalcificazione e pulizia iniziano a lampeggiare.

**i** **BEMERKUNG:** Der Menümodus wird nach 30 Sekunden beendet, wenn keine Aktion durchgeführt wird. Manuell beendet wird der Modus durch das gleichzeitige Drücken der Lungo Taste und der Milchschaum Taste für 3 Sekunden.

**i** **NOTA:** se non viene eseguita alcuna azione, la macchina esce automaticamente dalla modalità Menu dopo 30 secondi; è possibile anche uscire dalla modalità manualmente, premendo contemporaneamente per 3 secondi i pulsanti Lungo e Schiuma di latte.

Wasserhärte Tabelle/Tabella della durezza dell'acqua

	Stufe/Livello	dH	fH	mg/L CaCo3
Lungo	0 ■■■■	<3	<5	<50
Creamy Latte/Latte Macchiato Chiaro	1 ■■■■	>4	>7	>70
Warme Milch/Latte caldo	2 ■■■■	>7	>13	>130
Warme Milch/* + Lungo	3 ■■■■	>14	>25	>250
Warme Milch/* + Creamy Latte/Latte Macchiato Chiaro	4 ■■■■	>21	>38	>380

\* Schiuma di latte

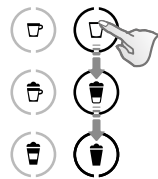

**5.** Berühren Sie in einzelnen kontinuierlichen Bewegungen die folgenden Tasten: Lungo->Creamy Latte->Milchschaum. Die aktuelle Einstellung der Wasserhärte wird durch die entsprechenden Tasten (Dauerlicht) angezeigt.  
**5.** Toccare in un unico movimento continuo i seguenti pulsanti: Lungo-> Latte Macchiato Chiaro->Schiuma di latte. L'impostazione della durezza dell'acqua corrente è indicata dai pulsanti corrispondenti (luce fissa).

**6.** Nun können Sie innerhalb von 15 Sekunden den gewünschten Härtegrad durch Drücken der entsprechenden Taste einstellen. Die Tasten blinken 3 Mal schnell, um den neuen Wert zu bestätigen.

**6.** Ora, entro 15 secondi, è possibile impostare il valore desiderato premendo il pulsante corrispondente. I pulsanti lampeggiano 3 volte rapidamente per confermare il nuovo valore.

**7.** Das Menü schließt sich automatisch und die Maschine wechselt in den Bereitschaftsmodus.

**7.** La macchina esce automaticamente dal Menu e ritorna alla modalità macchina pronta.

# ENTLEERUNG VOR LÄNGERER NICHTBENUTZUNG, ZUM SCHUTZ VOR FROST ODER VOR EINER REPARATUR/SVUOTARE IL SISTEMA PRIMA DI UN PERIODO DI NON UTILIZZO PER LA PROTEZIONE ANTIGELO O PRIMA DI UNA RIPARAZIONE

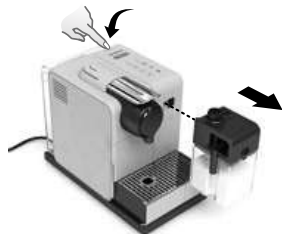

1. Schalten Sie die Maschine an.

1. Accendere la macchina.

**BEMERKUNG:** Entfernen Sie den Milchbehälter.

**NOTA:** rimuovere il contenitore del latte.

2. Entfernen Sie den Wassertank. Öffnen und schließen Sie den Hebel, um Kapseln in den Kapselbehälter auszuwerfen. Platzieren Sie ein Gefäß unter dem Kaffeeauslauf.

2. Rimuovere il serbatoio dell'acqua. Sollevare e chiudere la leva per espellere la capsula. Posizionare un contenitore sotto l'erogatore del caffè.

3. Halten Sie die Lungo Taste und die Taste für warmen Milchschaum gleichzeitig 3 Sekunden lang gedrückt, um in den Menümodus zu gelangen: der Entkalkungs- und Reinigungsalarm fangen an zu blinken.

3. Premere i contemporaneamente i pulsanti Schiuma di latte caldo e Lungo e per 3 secondi per entrare in modalità Menu: le spie di decalcificazione e di pulizia iniziano a lampeggiare.

**BEMERKUNG:** Der Menümodus wird nach 30 Sekunden beendet, wenn keine Aktion durchgeführt wird. Manuell beendet wird der Modus durch das gleichzeitige Drücken der Lungo Taste und der Milchschaum Taste für 3 Sekunden.

**NOTA:** se non viene eseguita alcuna azione, la macchina esce automaticamente dalla modalità Menu dopo 30 secondi; è possibile anche uscire dalla modalità manualmente, premendo contemporaneamente per 3 secondi i pulsanti Lungo e Schiuma di latte.

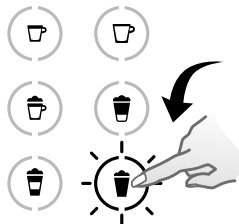
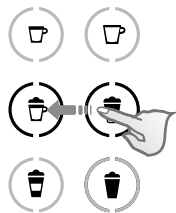

4. Berühren Sie in einzelnen, kontinuierlichen Bewegungen die folgenden Tasten: Creamy Latte->Cappuccino.

4. Toccare in un unico movimento continuo i seguenti pulsanti: Latte Macchiato Chiaro ->Cappuccino.

5. Die Taste für warmen Milchschaum blinkt als Bestätigung. Einmal gedrückt, beginnt die Entleerung. Die Kaffee Tasten blinken abwechselnd: Entleerungsmodus läuft.

5. Il pulsante per la schiuma di latte caldo lampeggia per conferma. Una volta premuto, inizia lo svuotamento. I pulsanti per la preparazione di caffè lampeggiano alternativamente: lo svuotamento è in corso.

6. Wenn der Prozess beendet ist, schaltet sich die Maschine automatisch aus.

6. Quando il processo è terminato, la macchina si spegne automaticamente.

**BEMERKUNG:** Die Maschine ist für 10 Minuten nach der Entleerung gesperrt.

**NOTA:** la macchina si blocca per circa 10 minuti dopo lo svuotamento.



**INFORMATION:** Diese Maschine ist mit einem ausgezeichneten Energieverbrauchsprofil sowie einer automatischen Abschaltfunktion (0W) ausgestattet, die Ihnen das Energiesparen ermöglicht. Das Gerät schaltet sich 9 Minuten nach dem letzten Gebrauch automatisch aus. (Werkseinstellung).

**INFORMAZIONE:** questa macchina è dotata di un eccellente profilo di consumo energetico oltre che di una funzione di spegnimento automatico (0W), che consente di risparmiare energia. La macchina si spegne dopo 9 minuti di inutilizzo (impostazioni di fabbrica).

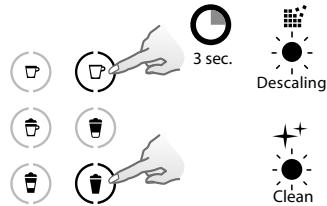
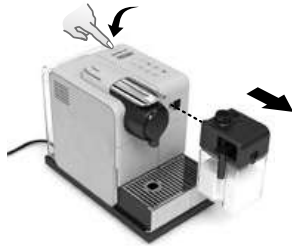

- Schalten Sie die Maschine an.
- Accendere la macchina.

**BEMERKUNG:** Entfernen Sie den Milchbehälter.

**NOTA:** rimuovere il contenitore del latte.

- Halten Sie die Lungo Taste und die Taste für warmen Milchschaum gleichzeitig 3 Sekunden lang gedrückt, um in den Menümodus zu gelangen: der Entkalkungs- und Reinigungsalarm fangen an zu blinken.

2. Premere contemporaneamente i pulsanti Schiuma di latte caldo e Lungo e per 3 secondi per entrare in modalità Menu: le spie di decalcificazione e di pulizia iniziano a lampeggiare.

**BEMERKUNG:** Der Menümodus wird nach 30 Sekunden beendet, wenn keine Aktion durchgeführt wird. Manuell beendet wird der Modus durch das gleichzeitige Drücken der Lungo Taste und der Milchschaum Taste für 3 Sekunden.

**NOTA:** se non viene eseguita alcuna azione, la macchina esce automaticamente dalla modalità Menu dopo 30 secondi; è possibile anche uscire dalla modalità manualmente, premendo contemporaneamente per 3 secondi i pulsanti Lungo e Schiuma di latte.

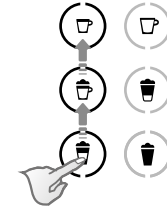

3. Berühren Sie in einzelnen, kontinuierlichen Bewegungen die folgenden Tasten: Latte Macchiato-> Cappuccino -> Espresso. Die aktuelle Einstellung der automatischen Power-Off-Funktion wird durch die entsprechenden Tasten (Dauerlicht) angezeigt.
3. Toccare in un unico movimento continuo i seguenti pulsanti: Latte Macchiato->Cappuccino-> Espresso. L'impostazione di spegnimento automatico è indicata con la luce fissa di questi pulsanti.

Power Off-Automatik/ Spegnimento automatico	
Espresso	8h
Cappuccino	30 min.
Latte Macchiato	9 min.

4. Nun können Sie innerhalb von 15 Sekunden den gewünschten Wert durch das Drücken der entsprechenden Taste einstellen. Die Tasten blinken 3 Mal schnell, um den neuen Wert zu bestätigen.

4. Entro 15 secondi sarà possibile impostare il valore desiderato premendo il pulsante corrispondente. Il pulsante lampeggia velocemente 3 volte per confermare il nuovo valore.

5. Das Menü schließt sich automatisch und die Maschine wechselt in den Bereitschaftsmodus.

5. La macchina esce automaticamente dal Menu e ritorna alla modalità macchina pronta.



Keine Taste leuchtet.	→ Netzstromversorgung, Stecker, Spannung und Sicherung kontrollieren. Bei Problemen den <i>Nespresso Club</i> kontaktieren.
Kein Kaffee, kein Wasser.	→ Wassertank ist leer. Wasserank mit Trinkwasser füllen. → Entkalken, falls notwendig. Siehe Kapitel «Entkalkung».
Kaffee fließt sehr langsam.	→ Die Fließgeschwindigkeit ist abhängig von der gewählten Kaffeesorte. → Entkalken, falls notwendig. Siehe Kapitel «Entkalkung».
Es wird kein Kaffee ausgegeben, sondern nur Wasser (trotz eingesetzter Kapsel).	→ Den <i>Nespresso Club</i> kontaktieren.
Kaffee ist nicht heiß genug.	→ Tasse vorwärmen. → Entkalken, falls notwendig. Siehe Kapitel «Entkalkung».
Kapselbereich ist undicht (Wasser im Kapselbehälter).	→ Kapsel korrekt einsetzen. Bei Undichtigkeit den <i>Nespresso Club</i> kontaktieren.
Unregelmäßiges Blinken.	→ Den <i>Nespresso Club</i> kontaktieren.
Alle Tasten blinken 10 Sekunden gleichzeitig und die Maschine schaltet sich automatisch aus.	→ Fehlermeldung, die Maschine muss repariert werden. Geben Sie das Gerät in Reparatur oder rufen Sie im <i>Nespresso Club</i> an.
Alle 6 Tasten blinken 3 Mal schnell und die Maschine wechselt zurück in den Bereitschaftsmodus.	→ Wassertank ist leer.
Entkalkungs- und Reinigungsalarm blinken.	→ Die Maschine ist im Menümodus, halten Sie die Lungo Taste und die Milchschaum Taste für 3 Sekunden gedrückt, um den Menümodus zu verlassen oder warten Sie 30 Sekunden für die automatische Beendigung des Modus.
Entkalkungsalarm leuchtet orange und Bezugstasten sind verfügbar. (Entkalkungsalarm Stufe 1).	→ Maschine löst gemäß des Verbrauchs den Entkalkungsalarm aus. Maschine entkalken.
Entkalkungsalarm leuchtet orange und Bezugstasten sind verfügbar. (Entkalkungsalarm Stufe 2).	→ Entkalkungsprozess wurde nicht richtig ausgeführt. Maschine entkalken.
Entkalkungsalarm leuchtet orange und die Taste für warmen Milchschaum leuchtet dauerhaft.	→ Die Maschine ist im Entkalkungsmodus. Drücken Sie die Taste für warme Milch, um den Entkalkungsprozess zu starten.
Entkalkungsalarm leuchtet orange und Bezugstasten sind nicht verfügbar. (Entkalkungsalarm Stufe 3).	→ Maschine ist durch einen zu hohen Kalkgehalt blockiert. Maschine entkalken.
Reinigungsalarm scheint orange	→ Milchsystem spülen.
Alle Kaffee-Tasten und alle Milch Rezept Tasten blinken abwechselnd.	→ Maschine ist überhitzt, warten Sie, bis die Maschine abgekühlt ist. → Gerät ist für ca. 10 Minuten nach dem Entleeren blockiert.
Hebel lässt sich nicht richtig schließen.	→ Leerer Kapselbehälter. Prüfen Sie, dass keine Kapsel den Kapselbehälter blockiert.
Die Qualität des Milchschaums ist nicht einheitlich.	→ Verwenden Sie Mager- oder fettarme Milch in Kühlschranktemperatur (etwa 4°C). → Spülen Sie die Milchdüse nach jeder Verwendung. (beachten «manuelle Reinigung des R.C.S.»). → Entkalken Sie die Maschine (siehe Seite 52). → Verwenden Sie keine gefrorene Milch.
Ich kann nicht in den Menümodus wechseln.	→ Prüfen Sie, ob der Milchbehälter entfernt ist. → Stellen Sie sicher, dass Sie die Lungo Taste und Milchschaum Taste für 3 Sekunden gedrückt haben. → Entfernen Sie die Entkalkungsdüse.

Assenza di luce sul display.	→ Controllare l'alimentazione: presa, tensione e fusibile. In caso di problemi, contattare <i>Nespresso</i> .
Non eroga caffè, ne acqua.	→ Il serbatoio dell'acqua è vuoto. Riempire il serbatoio dell'acqua. → Decalcificare se necessario; vedere il paragrafo Decalcificazione.
Il caffè esce molto lentamente.	→ La velocità di erogazione dipende dalla varietà di caffè. → Se necessario, effettuare la decalcificazione. Fare riferimento al paragrafo Decalcificazione.
Fuoriuscita di acqua ma non di caffè (a capsula inserita).	→ In caso di problemi, contattare <i>Nespresso</i> .
Il caffè non è abbastanza caldo.	→ Preriscaldare la tazzina. → Se necessario, effettuare la decalcificazione. Fare riferimento al paragrafo Decalcificazione.
Il vano delle capsule perde acqua (acqua nel contenitore delle capsule).	→ Posizionare la capsula correttamente. Se si verificano perdite, contattare <i>Nespresso</i> .
Lampeggio irregolare.	→ Far riparare la macchina o contattare il <i>Nespresso Club</i> .
Tutti i pulsanti lampeggiano contemporaneamente per 10 secondi e la macchina si spegne automaticamente.	→ Segnalazione di guasto. La macchina deve essere riparata. Inviare la macchina in riparazione o contattare <i>Nespresso</i> .
Tutti i 6 pulsanti lampeggiano velocemente 3 volte e poi la macchina torna in modalità macchina pronta.	→ Il serbatoio dell'acqua è vuoto.
Le spie per la decalcificazione e la pulizia lampeggiano.	→ La macchina è in modalità Menu, premere il pulsante Lungo e il pulsante schiuma di latte per 3 secondi per uscire dalla modalità Menu o attendere 30 secondi per uscire automaticamente da questa modalità.
La spia per la decalcificazione è arancione, i pulsanti per la preparazione delle bevande sono disponibili (avviso decalcificazione livello 1).	→ La macchina restituisce l'avviso di decalcificazione in base al consumo delle bevande. Decalcificare la macchina.
La spia per la decalcificazione lampeggia con luce arancione, i pulsanti per la preparazione delle bevande sono disponibili (avviso decalcificazione livello 2).	→ Il processo di decalcificazione non è stato eseguito correttamente. Decalcificare la macchina.
La spia per la decalcificazione lampeggia con luce arancione, il pulsante per la schiuma di latte calda è disponibile.	→ La macchina è in modalità di decalcificazione. Premere il pulsante per il latte caldo per iniziare il processo di decalcificazione.
La spia per la decalcificazione è arancione, i pulsanti per le preparazioni delle bevande non sono disponibili (avviso decalcificazione livello 3).	→ Macchina bloccata. Decalcificare la macchina.
La spia per la pulizia è arancione.	→ Sciacquare il sistema per la preparazione del latte.
Tutti i pulsanti per la preparazione di caffè e tutti i pulsanti per la preparazione di ricette a base di latte lampeggiano alternativamente.	→ La macchina è surriscaldata, attendere il raffreddamento. → La macchina si bloccherà per circa 10 minuti dopo lo svuotamento.
La leva non si abbassa completamente.	→ Svuotare il contenitore delle capsule. Assicurarsi che non vi siano capsule bloccate all'interno del contenitore delle capsule.
La qualità della schiuma di latte non è all'altezza dello standard.	→ Usare latte scremato o parzialmente scremato a temperatura di frigorifero (circa 4°C). → Risciacquare dopo ogni preparazione a base di latte (vedere la sezione Lavaggio a mano R.C.S.). → Decalcificare la macchina (vedere pag. 52). → Non usare latte congelato.
Non è possibile accedere alla modalità Menu.	→ Assicurarsi di aver rimosso il contenitore del latte. → Assicurarsi di premere i pulsanti Lungo e Schiuma di latte per 3 secondi. → Rimuovere il tubo di decalcificazione.

## SPEZIFIKATIONEN/ SPECIFICHE TECNICHE

### LATTISSIMA TOUCH



EUR, AUS, NZ: 220-240 V,  
50-60 Hz, 1400 W



**P<sub>max</sub>** Max/Max. 19 bar



~ 4.5 kg



0.9 Liter/Litri



0.35 Liter/Litri



17.3 cm 25.8 cm  
32 cm



## Entsorgung und Umweltschutz

Ihr Gerät enthält wertvolle Materialien, die wiedergewonnen und recycelt werden können. Die Trennung der Abfallmaterialien in verschiedene Sorten erleichtert das Recycling des wiederverwertbaren Materials. Bringen Sie das Gerät zu einem Recycling- bzw. Wertstoffhof. Mehr Informationen über die Wiederverwertung erhalten Sie bei Ihren örtlichen Behörden.



## Smaltimento e protezione ambientale

La macchina contiene materiali di valore che possono essere recuperati e riciclati. La separazione dei materiali consente il recupero di preziose materie prime. Ai sensi della normativa vigente, il simbolo del cassonetto barrato avverte che la macchina deve essere raccolta separatamente da altri rifiuti. Si dovrà pertanto conferire la macchina presso i centri di raccolta differenziata, oppure consegnandola al rivenditore al momento dell'acquisto di una nuova macchina di tipo equivalente, in ragione "di uno a uno". L'adeguata raccolta differenziata della macchina contribuisce ad evitare possibili effetti negativi sull'ambiente e sulla salute e favorisce il riimpiego e/o riciclo dei materiali utilizzati per realizzarla.

## KONTAKTIEREN SIE DEN *NESPRESSO* CLUB/CONTATTARE *NESPRESSO*

Für jegliche weiterführende Information, bei auftretenden Problemen oder wenn Sie weitere Fragen haben, kontaktieren Sie den *Nespresso* Club. Kontaktmöglichkeiten zum *Nespresso* Club finden Sie im Ordner Broschüre "Welcome", im Maschinenkarton oder auf [www.nespresso.com](http://www.nespresso.com)

Per ulteriori informazioni, in caso di problemi o per avere assistenza, rivolgersi a *Nespresso*.

Le informazioni per contattare *Nespresso* sono disponibili nel cofanetto «Benvenuto in *Nespresso*» oppure su [www.nespresso.com](http://www.nespresso.com)

## GEWÄHRLEISTUNG/GARANZIA

De'Longhi gewährt eine Garantie von 2 Jahren ab dem Kauf des Geräts gegen Materialdefekte und Fehler in der handwerklichen Ausführung. Während dieser Zeitspanne wird De'Longhi jedes defekte Produkt nach eigenem Ermessen reparieren oder austauschen, ohne Kosten für den Besitzer. Die Austauschprodukte oder reparierten Einzelteile unterstehen der noch verbleibenden Original-Garantiedauer oder einer Garantiedauer von sechs Monaten, je nachdem, was länger ist. Diese beschränkte Garantie kommt nicht zur Anwendung bei Beschädigungen, die durch einen Unfall, Missbrauch, unsachgemäße Pflege oder normalen Verschleiß verursacht wurden. Ausgenommen im durch das anwendbare Recht zulässigen Umfang nehmen die Bestimmungen dieser eingeschränkten Garantie keine Ausschließungen, Einschränkungen, Änderungen oder Ergänzungen bezüglich des auf Ihren Maschinenkauf zwingend anwendbaren Rechts vor. Wenn Sie der Meinung sind, dass Ihr Produkt fehlerhaft ist, kontaktieren Sie den *Nespresso* Club, um Anweisungen zu erhalten, wohin Sie es senden oder zur Reparatur bringen können.

De'Longhi garantisce questo prodotto contro eventuali difetti di fabbricazione o dei materiali per un periodo di due anni dalla data d'acquisto. Durante tale periodo De'Longhi riparerà o sostituirà gratuitamente, a sua discrezione, qualunque prodotto difettoso. I prodotti sostituiti o i componenti riparati saranno garantiti solamente per la parte di garanzia originale non scaduta o per i successivi sei mesi, a seconda di quale sia il periodo più lungo. Nei limiti e termini previsti dalla legge vigente, questa garanzia limitata non vale per difetti dovuti a incidenti, uso non corretto, manutenzione inadeguata o normale usura. Le condizioni di questa garanzia non escludono, riducono o modificano quanto previsto dalla legge vigente applicabile alla vendita del prodotto al consumatore. In caso si ritenga che il prodotto sia difettoso, si prega di contattare *Nespresso* che Le indicherà come procedere per la riparazione.

## Overzicht van de machine/ Επισκόπηση μηχανής

- ➊ Machine zonder Rapid Cappuccino System/  
Μηχανή χωρίς Σύστημα Ταχείας Παρασκευής Cappuccino
- ➋ Machine met Rapid Cappuccino System (voor Cappuccino)/  
Μηχανή με Σύστημα Ταχείας Παρασκευής Cappuccino  
(για Cappuccino)
- ➌ Machine met Rapid Cappuccino System (voor Latte Macchiato  
en Creamy Latte)/Μηχανή με Σύστημα Ταχείας Παρασκευής  
Cappuccino (για Latte Macchiato και Creamy Latte)
- ➍ Capsuleklem/Μοχλός
- ➎ Capsulecompartiment/Χώρος καψουλών
- ➏ Waterreservoir (0.9 L)/Δοχείο νερού (0.9 L)
- ➐ Koffie-uitloop/Στόμιο εκροής καφέ
- ➑ Reservoir voor gebruikte capsules/  
Δοχείο χρησιμοποιημένων καψουλών
- ➒ Lekbakje (naar binnen schuiven bij gebruik van Latte Macchiato  
glas)/Δίσκος αποστράγγισης (σπρώχνετε εσωτερικά για ποτήρι  
Latte Macchiato)
- ➓ Rooster links/Αριστερή σκάρα
- ➔ Rooster rechts/Δεξιά σκάρα
- ➕ Orbergruimte voor ontkalkpijpe (trekken om te openen)/  
Θύρα αποθήκευσης του σωλήνα αφαίρεσης καθλατώσεων  
(τραβήξτε για να ανοίξει)
- ➖ Ontkalkpijpe/Σωλήνας αφαίρεσης καθλατώσεων
- ➗ Toegang tot orbergvak stoomaansluiting/Θύρα σύνδεσης ατμού
- ➘ Stoomaansluiting/Υποδοχέας ατμού

## Aanraakscherm voor bereidingen/ Πλήκτρο αφής αφής ροφημάτων

- ➊ AAN/UIT knop/Πλήκτρο αφής ON/OFF
- ➋ Espresso 40 ml/Espresso 40 ml
- ➌ Cappuccino/Cappuccino
- ➍ Latte Macchiato/Latte Macchiato
- ➎ Lungo 110 ml/Lungo 110 ml
- ➏ Creamy Latte/Creamy Latte
- ➐ Warm melkschuim/Ζεστός αφρός γάλακτος

## Alarm/Ειδοποίηση

- ➊ «Ontkalking» ☹️ : ontkalkingsalarm,  
zie hoofdstuk «Ontkalken»  
«Αφαίρεση καθλατώσεων» ☹️ : ειδοποίηση  
αφαίρεσης καθλατώσεων, συμβουλευτείτε την  
παράγραφο «Αφαίρεση καθλατώσεων»
- ➋ «Reinig» ☆ : reiniging van het melksysteem, zie  
hoofdstuk «Bereiding van Cappuccino»  
«Καθαρισμός» ☆ : καθαρισμός συστήματος  
γάλακτος, συμβουλευτείτε την παράγραφο  
«Προετοιμασία Cappuccino»





## Rapid Cappuccino System (R.C.S.)/ Σύστημα Ταχείας Παρασκευής Cappuccino (R.C.S.)

- ➊ Dekselontgrendeltoets/Καπάκι αποσπώμενου πλήκτρου αφής
- ➋ Deksel melkreservoir/Καπάκι δοχείου γάλακτος
- ➌ Dikte melkschuim: MIN/Πυκνότητα αφρού γάλακτος: MIN
- ➍ Positie voor regelknop melkschuim (plaatsen/verwijderen)/  
Θέση περιστρεφόμενου πλήκτρου ρύθμισης αφρού γάλακτος  
(εισαγωγή/αφαίρεση)
- ➎ Regelknop melkschuim/  
Περιστρεφόμενο πλήκτρο αφής ρύθμισης αφρού γάλακτος
- ➏ REINIGEN ☆ : toets voor reiniging/  
ΚΑΘΑΡΙΣΜΟΣ ☆ : πλήκτρο αφής έκπλυσης
- ➐ Dikte melkschuim: MAX/Πυκνότητα αφρού γάλακτος: MAX
- ➑ Rapid Cappuccino System aansluiting/  
Υποδοχέας Συστήματος Ταχείας Παρασκευής Cappuccino
- ➒ Melkuitloop/Στόμιο γάλακτος
- ➓ Hendel voor de melkuitloop/Μοχλός στόμιου γάλακτος
- ➔ Melkaanvoerbuisje/Σωλήνας αναρρόφησης γάλακτος
- ➕ Melkreservoir (0.35 L)/Δοχείο γάλακτος (0.35 L)

Nespresso is een exclusief systeem waarmee u keer op keer de ultieme Espresso bereidt. Alle machines van Nespresso zijn voorzien van een uniek extractiesysteem met een druk tot 19 bar. Elke parameter is uiterst zorgvuldig berekend, zodat alle aroma's uit de capsule worden geëxtraheerd. Het resultaat is koffie met een volle body en een heerlijke dikke, romige crema.

Nespresso: ένα αποκλειστικό σύστημα για να δημιουργείτε τον τέλειο καφέ, κάθε φορά. Όλες οι μηχανές Nespresso είναι εξοπλισμένες με ένα αποκλειστικό σύστημα εκχύλισης που εγγυάται πίεση έως και 19 bar. Κάθε παράμετρος έχει υπολογιστεί με μεγάλη ακρίβεια εξασφαλίζοντας ότι όλα τα αρώματα κάθε Εκλεκτής Ποικιλίας μπορούν να απελευθερωθούν χαρίζοντας στον καφέ σώμα και δημιουργώντας μία εξαιρετικά παχιά και βελούδινη κρέμα.

## INHOUD/ΠΕΡΙΕΧΟΜΕΝΟ

-  **GEVAAR:** wanneer u dit pictogram ziet, gelieve de veiligheidsinstructies te raadplegen om persoonlijk letsel en schade te voorkomen.
-  **INFORMATIE:** wanneer u dit pictogram ziet, gelieve de instructies voor een correct en veilig gebruik van uw koffiemachine te raadplegen.
-  **ΠΡΟΣΟΧΗ:** όταν βλέπετε αυτό το σήμα, παρακαλούμε συμβουλευτείτε τις οδηγίες προφύλαξης για να αποφευχθούν πιθανοί κίνδυνοι και βλάβες.
-  **ΠΛΗΡΟΦΟΡΙΕΣ:** όταν βλέπετε αυτό το σήμα, παρακαλούμε λάβετε υπόψη σας τη συμβουλή που δίνεται για την ορθή και ασφαλή χρήση της μηχανής σας καφέ.

<b>OVERZICHT VAN DE MACHINE/ΕΠΙΣΚΟΠΗΣΗ ΜΗΧΑΝΗΣ</b> .....	<b>60</b>	<b>ΧΕΡΙ ΤΟΥ ΣΥΣΤΗΜΑΤΟΣ ΤΑΧΕΙΑΣ ΠΑΡΑΣΚΕΥΗΣ CAPPUCCINO (R.C.S.)</b> .....	<b>77</b>
<b>VEILIGHEIDSMATREGELEN/ΠΛΗΡΟΦΟΡΙΕΣ ΑΣΦΑΛΕΙΑΣ</b> .....	<b>62</b>	<b>FABRIEKSINSTELLINGEN VOOR VOLUME HERSTELLEN/ΕΠΑΝΑΦΟΡΑ</b>	
<b>VERPAKKINGSINHOUD/ΠΕΡΙΕΧΟΜΕΝΑ ΣΥΣΚΕΥΑΣΙΑΣ</b> .....	<b>68</b>	<b>ΕΡΓΟΣΤΑΣΙΑΚΩΝ ΡΥΘΜΙΣΕΩΝ</b> .....	<b>78</b>
<b>EERSTE GEBRUIK NA LANGE PERIODE VAN NIET-GEBRUIK/ΠΡΩΤΗ ΧΡΗΣΗ ΜΕΤΑ</b>		<b>FABRIEKSINSTELLINGEN/ΕΡΓΟΣΤΑΣΙΑΚΕΣ ΡΥΘΜΙΣΕΙΣ</b> .....	<b>79</b>
<b>ΑΠΟ ΜΕΓΑΛΗ ΠΕΡΙΟΔΟ ΑΧΡΗΣΙΑΣ</b> .....	<b>69</b>	<b>ΟΝΤΚΑΛΚΕΝ/ΑΦΑΙΡΕΣΗ ΚΑΘΑΛΑΤΩΣΕΩΝ</b> .....	<b>80</b>
<b>ΚΟΦΦΙΕ ΒΕΡΕΙΔΕΝ/ΠΑΡΑΣΚΕΥΗ ΚΑΦΕ</b> .....	<b>71</b>	<b>WATERHARDHEID INSTELLEN/ΡΥΘΜΙΣΗ ΣΚΛΗΡΟΤΗΤΑΣ ΝΕΡΟΥ</b> .....	<b>82</b>
<b>ΜΟΝΤΕΡΕΝ/ΔΕΜΟΝΤΕΡΕΝ VAN HET RAPID CAPPUCCINO SYSTEEM (R.C.S.)/</b>		<b>HET SYSTEEM LEEGMAKEN VOOR EEN PERIODE VAN NIET-GEBRUIK EN TER</b>	
<b>ΣΥΝΑΡΜΟΛΟΓΗΣΗ/ΑΠΟΣΥΝΑΡΜΟΛΟΓΗΣΗ ΤΟΥ ΣΥΣΤΗΜΑΤΟΣ ΤΑΧΕΙΑΣ</b>		<b>BESCHERMING TEGEN VORST OF VOOR EEN REPARATIE/ΑΔΕΙΑΣΜΑ ΤΟΥ</b>	
<b>ΠΑΡΑΣΚΕΥΗΣ CAPPUCCINO (R.C.S.)</b> .....	<b>71</b>	<b>ΣΥΣΤΗΜΑΤΟΣ ΠΡΙΝ ΑΠΟ ΠΕΡΙΟΔΟ ΑΧΡΗΣΙΑΣ, ΓΙΑ ΠΡΟΣΤΑΣΙΑ ΑΠΟ ΤΟΝ ΠΑΓΟ</b>	
<b>BEREIDING VAN CAPPUCCINO-LATTE MACCHIATO-CREAMY LATTE-WARM</b>		<b>Η ΠΡΙΝ ΤΗΝ ΕΠΙΣΚΕΥΗ</b> .....	<b>83</b>
<b>MELKSCHUIM/ΠΑΡΑΣΚΕΥΑΖΟΝΤΑΣ CAPPUCCINO-LATTE MACCHIATO-CREAMY</b>		<b>AUTOMATISCHE UITSCHAKELFUNCTIE/ΑΥΤΟΜΑΤΗ ΑΠΕΝΕΡΓΟΠΟΙΗΣΗ</b> .....	<b>84</b>
<b>LATTE-ZESTO ΑΦΡΟ ΓΑΛΑΚΤΟΣ</b> .....	<b>72</b>	<b>STORINGEN/ΑΝΤΙΜΕΤΩΠΙΣΗ ΠΡΟΒΛΗΜΑΤΩΝ</b> .....	<b>85</b>
<b>ΚΟΡΛΕΝΓΤΕ INSTELLEN/ΠΡΟΓΡΑΜΜΑΤΙΣΜΟΣ ΠΟΣΟΤΗΤΑΣ ΚΑΦΕ</b> .....	<b>75</b>	<b>SPECIFICATIES/ΤΕΧΝΙΚΑ ΧΑΡΑΚΤΗΡΙΣΤΙΚΑ</b> .....	<b>85</b>
<b>HOEVEELHEID INSTELLEN VOOR CAPPUCCINO-LATTE MACCHIATO-CREAMY</b>		<b>ΑΦΒΟΕΡΕΝ ΕΝ ΜΙΛΙΕΥ/ΔΙΑΘΕΣΗ ΑΠΟΡΡΙΜΜΑΤΩΝ ΚΑΙ ΠΕΡΙΒΑΛΛΟΝΤΙΚΗ</b>	
<b>LATTE-WARM MELKSCHUIM/ΠΡΟΓΡΑΜΜΑΤΙΣΜΟΣ ΠΟΣΟΤΗΤΑΣ ΓΙΑ CAPPUCCI-</b>		<b>ΜΕΡΙΜΝΑ</b> .....	<b>87</b>
<b>NO-LATTE MACCHIATO-CREAMY LATTE-ZESTO ΑΦΡΟ ΓΑΛΑΚΤΟΣ</b> .....	<b>76</b>	<b>CONTACT OPNEMEN MET NESPRESSO/ΕΠΙΚΟΙΝΩΝΙΑ ΜΕ ΤΟ NESPRESSO CLUB</b> ...	<b>87</b>
<b>DAGELIJKSE VERZORGING/ΚΑΘΗΜΕΡΙΝΗ ΦΡΟΝΤΙΔΑ</b> .....	<b>77</b>	<b>GARANTIE/ΕΓΓΥΗΣΗ</b> .....	<b>87</b>
<b>RAPID CAPPUCCINO SYSTEM (R.C.S.) MET DE HAND AFWASSEN/ΠΛΥΣΙΜΟ ΣΤΟ</b>			

# VEILIGHEIDS- MAATREGELEN



## WAARSCHUWING



## ELEKTRISCH GEVAAR



## KOPPEL BESCHADIGD SNOER LOS



## LET OP: HEET OPPERVLAK

**⚠ GEVAAR: de veiligheidsvoorschriften maken deel uit van het toestel. Lees ze zorgvuldig voordat u uw apparaat voor de eerste keer gebruikt. Bewaar ze zodat u ze later nog terug kunt vinden.**

**⚠ GEVAAR: wanneer u dit pictogram ziet, gelieve de veiligheidsinstructies te raadplegen om persoonlijk letsel en schade te voorkomen.**

**ℹ INFORMATIE: wanneer u**

**dit pictogram ziet, gelieve de instructies voor een correct en veilig gebruik van uw koffiemachine te raadplegen.**

- Het apparaat is bestemd om dranken te bereiden zoals in deze handleiding wordt beschreven.
- Gebruik het apparaat niet voor andere doeleinden dan het beoogd gebruik.
- Dit apparaat werd ontwikkeld voor gebruik binnenshuis en mag niet onder extreme temperatuursomstandigheden worden gebruikt.
- Bescherm het apparaat tegen direct zonlicht en constant spatwater en vocht.
- Deze machine is uitsluitend bedoeld voor huishoudelijk gebruik. De machine is niet bestemd om te gebruiken buiten de huishoudelijke omgeving, zoals: personeelskantines in winkels, kantoor- en overige werkomgevingen; door gasten van hotels, motels en overige verblijfsruimten; bed & breakfast.
- Dit apparaat kan worden gebruikt door kinderen vanaf acht jaar indien er toezicht aanwezig is en ze instructies hebben ontvangen over het veilige gebruik van de machine en de risico's begrijpen die ermee samenhangen.
- Het schoonmaken en onderhouden mag niet gebeuren door kinderen, tenzij ze minstens acht jaar oud zijn en er toezicht van een volwassene aanwezig is.
- Houd machine en het snoer buiten het bereik van kinderen jonger dan acht jaar.
- Deze machine mag worden gebruikt door personen met beperkte fysieke, zintuigelijke of verstandelijke vermogens, of met onvoldoende ervaring en kennis op voorwaarde dat er toezicht aanwezig is of als ze instructies hebben gekregen over het veilige gebruik van de machine en de risico's begrijpen die ermee samenhangen.
- Kinderen dienen deze machine niet te gebruiken als speelgoed.
- De fabrikant aanvaardt geen enkele aansprakelijkheid en de garantie is niet van toepassing bij enige

vorm van commercieel gebruik, oneigenlijke bediening of gebruik van de machine, schade die het gevolg is van het gebruik voor andere doeleinden, foutieve bediening, reparatie door onbevoegde vakmensen of het niet naleven van de instructies.



## Voorkom het risico op elektrocutie en brand

- Bij noodgevallen: de stekker onmiddellijk uit het stopcontact verwijderen.
- Sluit de machine alleen aan op een geschikt en goed bereikbaar stopcontact met randaarde. Controleer of de netspanning overeenkomt met de spanning die op het typeplaatje van de machine is aangeduid. Door een incorrecte aansluiting wordt uw garantie ongeldig.

**De machine mag enkel worden aangesloten na de installatie**

- Trek de kabel niet over scherpe randen en zorg dat hij niet geklemd

raakt of naar beneden hangt.

- Voorkom blootstelling van de kabel aan hitte en vocht.
- Als het snoer of de stekker beschadigd is, dan dient deze door de fabrikant, een servicebedrijf of een ander bevoegd bedrijf vervangen te worden om elk risico te voorkomen.
- Gebruik de machine niet als het snoer of de stekker beschadigd is. Breng de machine terug naar *Nespresso*.
- Om gevaarlijke schade te voorkomen, mag de machine in geen geval geplaatst worden op warme oppervlakken zoals verwarmingsradiatoren, fornuizen, ovens, gasbranders, open vuur of dergelijke.
- Plaats de machine altijd op een horizontale, vlakke en stabiele ondergrond. Het oppervlak moet bestending zijn tegen hitte en vloeistoffen zoals water, koffie, ontkalkingsmiddel en dergelijke.
- Neem de voedingskabel uit het stopcontact als u de machine lange tijd niet gebruikt. Verwijder de stekker uit het stopcontact door aan

de stekker te trekken – niet aan de voedingskabel; de kabel kan daarbij beschadigd raken.

- Voor het schoonmaken of bij machineonderhoud de stekker uit het stopcontact verwijderen en de machine laten afkoelen.
- Raak de voedingskabel nooit met natte handen aan.
- Dompel de machine of onderdelen van dit apparaat in geen geval onder in water of andere vloeistoffen.
- Machine en machineonderdelen in geen geval in de vaatwasser plaatsen, met uitzondering van het Rapid Cappuccino System (R.C.S.).
- Elektriciteit en water gaan niet samen en kunnen resulteren in elektrocutie.
- Machine niet openmaken. Levensgevaarlijke elektrische spanning!
- Plaats geen voorwerpen in de openingen van de machine. Daarbij bestaat de kans op brand of elektrische schokken!
- Het gebruik van accessoires die niet worden aanbevolen, kan resulteren in brand, elektrische schokken of letsel

aan personen.

### Voorkom kans op letsel bij gebruik

- Laat de machine nooit onbewaakt achter tijdens gebruik.
- Gebruik de machine niet als hij beschadigd is of niet naar behoren werkt. Verwijder de stekker onmiddellijk uit het stopcontact. Neem contact op met de *Nespresso Club* of een door *Nespresso* goedgekeurde afgevaardigde voor onderzoek, reparatie of afstelling.
-  Een beschadigd apparaat kan elektrische schokken, brandwonden en brand veroorzaken.
- Sluit de capsuleklem steeds en open deze in geen geval tijdens gebruik van het apparaat. Gevaar voor verbranding!
- Plaats uw vingers nooit onder de koffie-uitloop – voorkom brandwonden.
- Plaats nooit uw vingers in de capsulehouder of in het capsulemechanisme. Gevaar voor persoonlijk letsel!

-  Raak geen oppervlaktes aan die tijdens gebruik en ontkalking of er direct na warm kunnen worden: ontkalkingspijpje en melkuitloop. Gebruik de hendels en regelknoppen.
- Als koffievolumes van meer dan 150 ml worden geprogrammeerd: laat de machine 5 minuten afkoelen voordat de volgende koffie wordt klaar gemaakt. Anders is er risico op oververhitting.
- Als de capsule niet geperforeerd is door de messen in de capsulehouder, kan er water langs de capsule geperst worden, waardoor de machine beschadigd kan raken.
- Gebruik nooit een eerder gebruikte, beschadigde of vervormde capsule.
- Als er een capsule geblokkeerd zit in de capsuleruimte, schakel dan de machine eerst uit en trek de stekker uit het stopcontact alvorens andere handelingen te verrichten. Neem contact op met de *Nespresso Club* of een door *Nespresso* goedgekeurde afgevaardigde.
- Machine niet gebruiken als het in een

NL

keukenkastje is geplaatst.

GR

 Het verwarmingselement geeft na gebruik nog

warmte af.

- Vul het waterreservoir altijd met vers drinkwater.
- Maak het waterreservoir leeg als u de machine langere tijd niet gebruikt (tijdens vakanties etc.).
- Vervang het water alvorens de machine opnieuw in gebruik te nemen na een weekend of vergelijkbaar tijdsbestek.
- Gebruik deze machine nooit zonder geplaatste lekbak en rooster om te voorkomen dat er water terecht komt op de oppervlakken rondom het apparaat.
- Gebruik geen agressieve schoonmaakmiddelen of oplosmiddelen. Gebruik een vochtige doek en een mild schoonmaakmiddel om het oppervlak van de machine schoon te maken.
- Gebruik alleen schone poetsmiddelen om de machine schoon te maken.
- Verwijder na het uitpakken van de machine de plasticfolie en gooi deze

weg.

- Deze machine werd ontworpen voor *Nespresso* koffiecapsules die exclusief verkrijgbaar zijn via de *Nespresso Club* of een door *Nespresso* geautoriseerde vertegenwoordiger.
- Alle *Nespresso* machines worden streng gecontroleerd. Steekproefsgewijs worden er machines getest in de praktijk. Om die reden kunnen bepaalde apparaten sporen van gebruik vertonen.
- *Nespresso* behoudt zich het recht deze instructies te wijzigen zonder voorafgaande kennisgeving.

### Ontkalken

- Bij correct gebruik zorgt het *Nespresso* ontkalkingsmiddel ervoor dat uw machine de hele levensduur lang goed werkt en dat uw koffiebeleving net zo perfect blijft als op de eerste dag. In de gebruikershandleiding die u bij de *Nespresso* ontkalkingsset aantreft, staat precies aangegeven hoeveel ontkalkingsmiddel u moet gebruiken, en welke procedure u dient te volgen.

### ⚠ GEVAAR:

de ontkalkingsoplossing kan gevaarlijk zijn voor uw gezondheid. Vermijd contact met de ogen, de huid en materialen/oppervlakken. Het gebruik van ongeschikt ontkalkingsmiddel kan leiden tot componentschade of slechte ontkalking. Voor eventuele vragen over het ontkalken van uw machine kunt u contact opnemen met *Nespresso*.

BEWAAR DEZE GE-  
BRUIKSAANWIJZING  
**Als het apparaat wisselt  
van gebruiker, geef deze  
gebruiksaanwijzing er dan bij.  
Deze gebruiksaanwijzing is  
ook als PDF te downloaden op  
de website nespresso.com**

## ΠΛΗΡΟΦΟΡΙΕΣ ΑΣΦΑΛΕΙΑΣ



**ΠΡΟΣΟΧΗ**



**ΚΙΝΔΥΝΟΣ  
ΗΛΕΚΤΡΙΣΜΟΥ**



**ΑΠΟΣΥΝΔΕΣΤΕ  
ΚΑΤΕΣΤΡΑΜΕΝΟ  
ΚΑΛΩΔΙΟ ΠΑΡΟΧΗΣ**



**ΠΡΟΣΟΧΗ ΚΑΥΤΗ  
ΕΠΙΦΑΝΕΙΑ**

⚠ **ΠΡΟΣΟΧΗ:** τα μέτρα ασφάλειας αποτελούν μέρος της συσκευής. Διαβάστε τα προσεκτικά πριν χρησιμοποιήσετε τη νέα σας συσκευή για πρώτη φορά. Φυλάξτε τα σε μία θέση όπου μπορείτε να τα βρείτε εύκολα και να τα συμβουλευέστε στο μέλλον.

⚠ **ΠΡΟΣΟΧΗ:** όταν βλέπετε αυτό το σήμα, παρακαλούμε συμβουλευτείτε τα



## μέτρα ασφάλειας για να αποφευχθούν πιθανοί κίνδυνοι και βλάβες.

### **❗ ΠΛΗΡΟΦΟΡΙΕΣ: όταν βλέπετε αυτό το σήμα, παρακαλούμε λάβετε υπόψη σας τη συμβουλή που δίνεται για την ορθή και ασφαλή χρήση της συσκευής σας.**

- Η συσκευή προορίζεται για την παρασκευή ροφημάτων σύμφωνα με τις συγκεκριμένες οδηγίες.
- Μην χρησιμοποιείτε τη συσκευή για άλλον σκοπό εκτός από αυτόν για τον οποίο προορίζεται.
- Η συσκευή αυτή έχει σχεδιαστεί για χρήση σε κλειστό χώρο και σε μη ακραίες συνθήκες θερμοκρασίας.
- Προστατέψτε τη συσκευή από την άμεση έκθεση σε ηλιακή ακτινοβολία, το συχνό πιτσιλίσμα από νερό και την υγρασία.
- Η συσκευή προορίζεται μόνο για οικιακή χρήση. Δεν προορίζεται για χρήση σε: κουζίνες προσωπικού σε καταστήματα, γραφεία και άλλους χώρους εργασίας; σε αγροικίες;

από πελάτες σε ξενοδοχεία, μοτέλ και άλλους ανάλογους χώρους διαμονής; χώρους τύπου bed and breakfast.

- Η συσκευή αυτή μπορεί να χρησιμοποιηθεί από παιδιά ηλικίας τουλάχιστον 8 ετών, εφόσον επιβλέπονται και τους έχουν δοθεί οδηγίες σχετικά με τη χρήση της συσκευής με ασφάλεια και έχουν πλήρη επίγνωση των σχετικών κινδύνων. Ο καθαρισμός και η συντήρηση δεν πρέπει να γίνονται από παιδιά εκτός αν είναι ηλικίας άνω των 8 και επιτηρούνται από ενήλικα.
- Κρατήστε τη συσκευή και το καλώδιο μακριά από παιδιά κάτω των 8 ετών.
- Η συσκευή αυτή μπορεί να χρησιμοποιηθεί από άτομα με μειωμένες σωματικές, αισθητηριακές ή διανοητικές ικανότητες, ή των οποίων η εμπειρία ή η γνώση δεν είναι αρκετή, υπό τον όρο ότι επιβλέπονται ή έχουν λάβει οδηγίες να χρησιμοποιούν τη συσκευή

με ασφάλεια και κατανοούν τους κινδύνους.

- Τα παιδιά δεν πρέπει να χρησιμοποιούν τη συσκευή ως παιχνίδι.
- Ο κατασκευαστής δεν αποδέχεται καμία ευθύνη και η εγγύηση δεν θα ισχύει σε περίπτωση οποιασδήποτε εμπορικής χρήσης, ακατάλληλης μεταχείρισης ή χρήσης της συσκευής, καθώς και οποιασδήποτε βλάβης, η οποία προκλήθηκε από χρήση για άλλους σκοπούς, λανθασμένη λειτουργία, μη-επαγγελματική επισκευή ή αδυναμία συμμόρφωσης προς τις οδηγίες.

### **⚡ Αποφύγετε κινδύνους μοιραίου ηλεκτροσόκ και πυρκαγιάς**

- Σε περίπτωση εκτάκτου ανάγκης: βγάλτε αμέσως το φως από την πρίζα παροχής ρεύματος.
- Συνδέστε τη συσκευή μόνο σε κατάλληλη, εύκολα προσβάσιμη, γειωμένη παροχή ρεύματος. Η συσκευή θα πρέπει να συνδέεται

με το ρεύμα μόνο μετά την εγκατάστασή της. Σιγουρευτείτε ότι η τάση της παροχής ρεύματος είναι η ίδια με την αναγραφόμενη στον πίνακα χαρακτηριστικών. Η χρήση ακατάλληλης σύνδεσης επισύρει ακύρωση της εγγύησης.

### **Μπορείτε να συνδέσετε τη συσκευή μόνον αφού γίνει η εγκατάσταση**

- Μην τραβάτε το καλώδιο πάνω από αιχμηρά άκρα, χρησιμοποιήστε κατάλληλο τρόπο συγκράτησης ή αφήστε το να κρέμεται ελεύθερα.
- Κρατήστε το καλώδιο μακριά από θερμότητα και υγρασία.
- Αν το καλώδιο ρεύματος ή η πρίζα έχει καταστραφεί, απαιτείται αντικατάσταση από τον κατασκευαστή, εξουσιοδοτημένο προσωπικό συντήρησης ή άλλο άτομο αντίστοιχης κατάρτισης, για την αποφυγή τυχόν κινδύνων.
- Μην θεσέτε τη συσκευή σε λειτουργία αν το καλώδιο ή η πρίζα έχει καταστραφεί. Επιστρέψτε τη συσκευή στο Nespresso Club ή σε

εξουσιοδοτημένο αντιπρόσωπο της *Nespresso*.

- Για την αποφυγή επικίνδυνης βλάβης, μην τοποθετείτε ποτέ τη συσκευή πάνω ή δίπλα σε επιφάνειες με θερμότητα, όπως θερμαντικά σώματα, εστίες κουζίνας, καυστήρες γκαζιού, ανοιχτή φλόγα, ή παρόμοιες πηγές.
- Πάντα ακουμπάτε τη συσκευή πάνω σε μία οριζόντια, σταθερή κι ομαλή επιφάνεια. Η επιφάνεια θα πρέπει να είναι ανθεκτική σε θερμότητα και υγρά, όπως νερό, καφέ, καθαριστικό καθαλατώσεων ή παρόμοια.
- Αποσυνδέετε τη συσκευή από την παροχή ρεύματος, όταν δεν τη χρησιμοποιείτε για μεγάλα διαστήματα.
- Αποσυνδέετε τη συσκευή από την παροχή ρεύματος, όταν δεν τη χρησιμοποιείτε για μεγάλα διαστήματα. Αποσυνδέστε κλείνοντας τη μηχανή και τραβώντας το φικς και όχι το ίδιο το καλώδιο καθώς μπορεί να υποστεί ζημιά.
- Πριν τον καθαρισμό ή τη συντήρηση, βγάλτε το φικς από την πρίζα κι αφήστε τη συσκευή να κρυώσει.
- Ποτέ μην πιάνετε το καλώδιο με βρεγμένα χέρια.
- Ποτέ μη βυθίζετε τη συσκευή ή μέρος αυτής σε νερό ή άλλο υγρό.
- Ποτέ μην τοποθετείτε τη συσκευή ή μέρος αυτής σε πλυντήριο πιάτων, εκτός από το Σύστημα Ταχείας Παρασκευής *Cappuccino*.
- Ο συνδυασμός ηλεκτρισμού και νερού είναι επικίνδυνος και μπορεί να προκαλέσει μοιραία ηλεκτροπληξία.
- Μην ανοίγετε τη συσκευή. Η τάση του ρεύματος στο εσωτερικό είναι επικίνδυνη!
- Μην τοποθετείτε τίποτα στα ανοίγματα της συσκευής. Εάν το κάνετε, μπορεί να προκαλέσετε φωτιά ή ηλεκτροσόκ!
- Η χρήση εξαρτημάτων που δε συνίσταται από τον κατασκευαστή μπορεί να οδηγήσει σε φωτιά, ηλεκτροσόκ ή τραυματισμό.

## Αποφεύγοντας πιθανή βλάβη κατά τη λειτουργία της συσκευής

- Ποτέ μην αφήνετε τη συσκευή χωρίς επίβλεψη όταν είναι σε λειτουργία.
- Μη χρησιμοποιείτε τη συσκευή, εάν είναι κατεστραμμένη ή δεν λειτουργεί στην εντέλεια. Βγάλτε αμέσως το φικς από την πρίζα παροχής ρεύματος. Επικοινωνήστε με το *Nespresso Club* ή τον εξουσιοδοτημένο αντιπρόσωπο *Nespresso* για έλεγχο, επισκευή ή ρύθμιση της μηχανής σας.
-  Μία κατεστραμμένη συσκευή μπορεί να προκαλέσει ηλεκτροσόκ, εγκαύματα και φωτιά.
- Πάντα κλείνετε τον μοχλό μέχρι το τέλος της διαδρομής του, και ποτέ μην τον σκλώνετε, ενώ η συσκευή είναι σε λειτουργία. Μπορεί να προκληθεί έγκαυμα.
- Μην βάζετε τα δάχτυλά σας κάτω από το στόμιο εκροής καφέ, κίνδυνος εγκαύματος.
- Μην βάζετε τα δάχτυλά σας στο τμήμα καψουλών ή στον αγωγό

καψουλών. Κίνδυνος τραυματισμού!



- Ποτέ μην πιάνετε επιφάνειες οι οποίες θερμαίνονται κατά τη διάρκεια της λειτουργίας ή μετά την αφαλάτωση: το τηλεσκοπικό στόμιο ζεστού νερού και το στόμιο γάλακτος.
- Εάν ο όγκος του καφέ ξεπεράσει τα προγραμματισμένα 150 ml: αφήστε τη μηχανή να κρυώσει για 5 λεπτά πριν φτιάξετε τον επόμενο καφέ. Κίνδυνος υπερθέρμανσης!
- Το νερό μπορεί να ρέει γύρω από την κάψουλα, όταν αυτή δεν έχει διατρυθεί από τις λεπίδες, προκαλώντας βλάβη στη συσκευή.
- Μη χρησιμοποιείτε μία κάψουλα που έχει ήδη χρησιμοποιηθεί, καταστραφεί ή παραμορφωθεί.
- Εάν μία κάψουλα έχει μπλοκάρει μέσα στο τμήμα καψουλών, σβήστε τη μηχανή και βγάλτε τη από την πρίζα πριν προβείτε σε οποιαδήποτε ενέργεια. Καλέστε το *Nespresso Club* ή έναν εξουσιοδοτημένο αντιπρόσωπο *Nespresso*.
- Η μηχανή του καφέ δεν θα πρέπει

να τοποθετηθεί σε ντουλάπι όταν βρίσκεται σε χρήση.



- Η μηχανή μπορεί να παραμείνει ζεστή για λίγη ώρα μετά τη χρήση.
- Γεμίστε το δοχείο νερού με φρέσκο πόσιμο νερό.
- Αδειάζετε το δοχείο νερού, όταν η συσκευή δεν πρόκειται να χρησιμοποιηθεί για μεγάλο διάστημα (διακοπές, κ.λπ.).
- Αντικαταστήστε το νερό στο δοχείο νερού, εάν η συσκευή δεν έχει λειτουργήσει για ένα Σαββατοκύριακο ή παρόμοιο χρονικό διάστημα.
- Μην χρησιμοποιείτε τη συσκευή χωρίς το δίσκο και το πλέγμα αποστράγγισης για να αποφευχθεί η διαρροή υγρών σε γειτονικές επιφάνειες.
- Μην χρησιμοποιείτε κανένα δυνατό καθαριστικό προϊόν ή διάλυμα καθαρισμού. Χρησιμοποιείστε ένα βρεγμένο πανί και μαλακό καθαριστικό προϊόν για να καθαρίσετε τις επιφάνειες της μηχανής.

- Για να καθαρίσετε τη μηχανή του καφέ, να χρησιμοποιείτε μόνο καθαρά εργαλεία καθαρισμού.
- Όταν βγάξετε τη μηχανή από τη συσκευασία αφαιρέστε την πλαστική μεμβράνη και πετάξτε τη.
- Η συσκευή έχει σχεδιαστεί για χρήση καψουλών καφέ *Nespresso* που διατίθενται αποκλειστικά από το *Nespresso Club* ή τον εξουσιοδοτημένο αντιπρόσωπό σας *Nespresso*.
- Όλες οι συσκευές *Nespresso* περνούν από αυστηρότατους ελέγχους. Τεστ αξιοπιστίας υπό συνθήκες πραγματικής χρήσης πραγματοποιούνται τυχαία σε επιλεγμένες μονάδες. Συνεπώς, ορισμένες συσκευές μπορεί να εμφανίζουν ίχνη προηγούμενης χρήσης.
- Η *Nespresso* διατηρεί το δικαίωμα να αλλάξει τις οδηγίες χωρίς πρότερη ειδοποίηση.

**Αφαίρεση καθαλατώσεων**

- Το διάλυμα καθαρισμού καθαλατώσεων *Nespresso*, όταν

χρησιμοποιείται σωστά, βοηθά στο να διασφαλιστεί η σωστή λειτουργία της μηχανής σας καθόλη τη διάρκεια ζωής της και στο να είναι η εμπειρία καφέ τόσο τέλεια, όσο την πρώτη ημέρα που δοκιμάσατε τον καφέ. Για τη σωστή δοσολογία και διαδικασία που θα πρέπει να ακολουθήσετε, συμβουλευτείτε το εγχειρίδιο χρήσης που περιλαμβάνεται στο σετ καθαρισμού *Nespresso*.

**⚠ ΠΡΟΣΟΧΗ:** η διαδικασία αφαλάτωσης μπορεί να είναι επιβλαβής. Αποφύγετε την επαφή με τα μάτια, το δέρμα και τις επιφάνειες. Το διάλυμα καθαρισμού καθαλατώσεων έχει αναπτυχθεί για τις μηχανές *Nespresso*. Η χρήση μη κατάλληλου διαλύματος καθαρισμού καθαλατώσεων μπορεί να οδηγήσει σε βλάβη της συσκευής ή μη επαρκή αφαίρεση καθαλατώσεων. Για οποιαδήποτε απορία σχετικά με την αφαλάτωση, παρακαλώ επικοινωνήστε με το *Nespresso Club*.

ΦΥΛΑΞΤΕ ΑΥΤΕΣ ΤΙΣ ΟΔΗΓΙΕΣ

**Δώστε τες στον επόμενο χρήστη. Το συγκεκριμένο Εγχειρίδιο Οδηγιών διατίθεται και σε μορφή αρχείου PDF στο [nespresso.com](https://www.nespresso.com)**



Koffiemachine  
Μηχανή καφέ



Gebruiksaanwijzing  
Εγχειρίδιο χρήστη



Brochure Zorg dragen voor het  
Rapid Cappuccino System  
Φυλλάδιο φροντίδας του Συστήματος Ταχείας  
Παρασκευής Cappuccino



Nespresso proefpakket met capsules  
Κουτί Γευστικών Προτάσεων Nespresso



De brochure «Welkom bij Nespresso»  
Φάκελος Καλωσορίσματος Nespresso

# ΕΕΡΣΤΕ ΓΕΒΡΥΙΚ ΝΑ ΛΑΝΓΕ ΠΕΡΙΟΔΕ ΒΑΝ ΝΙΕΤ-ΓΕΒΡΥΙΚ/ ΠΡΩΤΗ ΧΡΗΣΗ ΜΕΤΑ ΑΠΟ ΜΕΓΑΛΗ ΠΕΡΙΟΔΟ ΑΧΡΗΣΙΑΣ

NL

GR

⚠ **ΓΕΒΑΑΡ:** lees eerst de veiligheidsinstructies om levensgevaarlijke elektrische schokken en brand te voorkomen.

⚠ **ΠΡΟΣΟΧΗ:** καταρχήν διαβάστε τα μέτρα ασφάλειας για την αποφυγή κινδύνων μοιραίας ηλεκτροπληξίας και πυρκαγιάς.



**1.** Verwijder na het uitpakken van de machine de plastic beschermfolie van de roosters links en rechts, en van de machinepanelen.

**1.** Όταν αποσυσκευάζετε τη μηχανή, αφαιρέστε και πεταξτε την πλαστική ταινία από την αριστερή και τη δεξιά σχάρα καθώς και από τα πάνελ της μηχανής.



**2.** Verwijder het waterreservoir, het lekbakje en het reservoir voor gebruikte capsules. Maak de voedingskabel op de gewenste lengte en berg de rest van de kabel op in de ruimte aan de onderzijde van de machine.

**2.** Αφαιρέστε το δοχείο νερού, το δίσκο αποστράγγισης και το δοχείο καψουλών. Ρυθμίστε το μήκος του καλωδίου και αποθηκεύστε αυτό που περισσεύει στον οδηγό του καλωδίου κάτω από τη μηχανή.

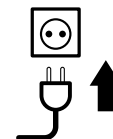

**3.** Zet de machine rechtop en sluit de stekker aan op de netspanning.

**3.** Βάλτε τη μηχανή σε όρθια θέση και συνδέστε τη με την παροχή ρεύματος.



**4.** Het waterreservoir heeft een draaggreep aan de bovenzijde.

**4.** Μπορείτε να μεταφέρετε το δοχείο νερού από το καπάκι του.

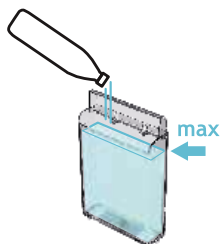

**5.** Spoel het waterreservoir alvorens het tot het maximumniveau te vullen met drinkwater.

**5.** Ξεπλύντε το δοχείο νερού πριν το γεμίσετε με πόσιμο νερό έως την ένδειξη του ανώτατου επιπέδου.



**6.** Zet de machine aan: de indicatielampjes voor de automatische uitschakelfunctie en de waterhardheidsinstellingen branden constant.

**6.** Ανάψτε τη μηχανή. Για τα πρώτα 2 δευτερόλεπτα, η αυτόματη απενεργοποίηση και η σκληρότητα νερού υποδεικνύονται με σταθερό φωτισμό.

**Hoe de automatische uitschakelfunctie interpreteren en de waterhardheid instellen:/Πώς να διαβάσετε τις ρυθμίσεις της αυτόματης απενεργοποίησης και της σκληρότητας του νερού:**

**Automatische uitschakeling, zie pagina 84/**  
**Αυτόματη απενεργοποίηση, ανατρέξτε στη σελίδα 84**

**Descaling** **Clean**

  - Druk op de Espresso-knop voor uitschakeling na 8u/Espresso για 8 ώρες

  - Druk op de Cappuccino-knop voor uitschakeling na 30 min/ Cappuccino για 30 λεπτά

  - Druk op de Latte Macchiato-knop voor uitschakeling na 9 min/Latte Macchiato για 9 λεπτά

**Waterhardheid instellen, zie pagina 82/**  
**Ρυθμίσεις σκληρότητας νερού, ανατρέξτε στη σελίδα 82**

**Descaling** **Clean**

  - Lungo: Level 0/Lungo: Επίπεδο 0

  - Creamy Latte: level 1/Creamy Latte: επίπεδο 1

  - Warm melkschuim: level 2/Ζεστός αφρός γάλακτος: επίπεδο 2

  - Warm melkschuim + Lungo: level 3/ Ζεστός αφρός γάλακτος + Lungo: επίπεδο 3

  - Warm melkschuim + Creamy Latte: level 4/ Ζεστός αφρός γάλακτος + Creamy Latte: επίπεδο 4



Na de eerste 2 seconden warmt de machine op gedurende 25 seconden (indicatielampjes knipperen). De machine is klaar voor gebruik als de indicatielampjes constant branden.

Μετά από τα πρώτα 2 δευτερόλεπτα, η μηχανή ζεσταίνεται για 25 δευτερόλεπτα (φώτα που αναβοσβήνουν). Ο σταθερός φωτισμός υποδεικνύει ότι η μηχανή είναι έτοιμη.



**7.** Machine reinigen: plaats een opvangbak onder de koffie-uitloop en druk de Lungo-toets in. Herhaal deze handeling drie maal.

**7.** Ξέπλυμα: τοποθετήστε ένα δοχείο κάτω από το στόμιο εκροής καφέ και πατήστε το πλήκτρο αφής Lungo. Επαναλάβετε τρεις φορές.

**i** **INFORMATIE:** de machines worden na productie volledig getest. Het spoelwater kan dan ook sporen van koffiemaling bevatten.

**i** **ΠΛΗΡΟΦΟΡΙΕΣ:** οι μηχανές ελέγχονται πλήρως μετά την παραγωγή. Ορισμένα ίχνη σκόνης καφέ μπορούν να βρεθούν στο νερό του ξεπλύματος.

**8.** Haal het Rapid Cappuccino System (R.C.S.) uit elkaar en reinig de 6 componenten in het bovenste compartiment van uw afwasmachine. Als er geen afwasmachine ter beschikking is, zie dan het hoofdstuk Rapid Cappuccino System (R.C.S.) met de hand afwassen. Na het monteren en terugplaatsen van het Rapid Cappuccinosysteem (R.C.S.) op de machine, gebruik dan de "Clean" knop voor de volgende melkbereiding.

**8.** Αποσυρμολογήστε το Σύστημα Ταχείας Παρασκευής Cappuccino (R.C.S.) και πλύντε όλα τα κομμάτια στο πάνω επίπεδο του πλυντηρίου πιάτων σας. Σε περίπτωση που δεν διαθέτετε πλυντήριο πιάτων, συμβουλευτείτε την παράγραφο Πλύσιμο με το χέρι του Συστήματος Ταχείας Παρασκευής Cappuccino (R.C.S.). Μετά, επανασυρμολογήστε και τοποθετήστε ξανά το Σύστημα Ταχείας Παρασκευής Cappuccino στη μηχανή. Χρησιμοποιήστε το κουμπί «Clean» πριν παρασκευάσετε μια συνταγή με γάλα.

**i** **INFORMATIE:** zie de instructies in het gedeelte «Monteren/demonteren van het Rapid Cappuccino Systeem (R.C.S.)» (zie pagina 71).

**i** **ΠΛΗΡΟΦΟΡΙΕΣ:** συμβουλευτείτε την παράγραφο Συρμολόγηση/Αποσυρμολόγηση του Συστήματος Ταχείας Παρασκευής Cappuccino (R.C.S.) (δείτε παράγραφο 71).

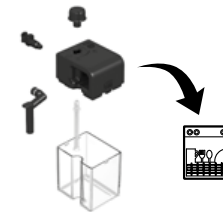

**OPMERKING:** tijdens het opwarmen kunt u elke koffietoets indrukken. De koffie zal dan automatisch uitlopen wanneer de machine klaar is.

**ΣΗΜΕΙΩΣΗ:** κατά τη διάρκεια της προθέρμανσης, μπορείτε να πατήσετε οποιοδήποτε πλήκτρο αφής καφέ. Ο καφές θα αρχίσει να ρέει αυτόματα όταν η μηχανή είναι έτοιμη.

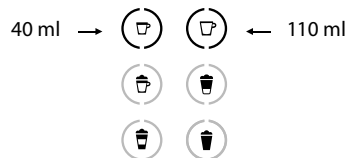

**1.** Til de hendel op en plaats de capsule.

**1.** Ανασηκώστε τελείως τον μοχλό και εισάγετε την κάψουλα Nespresso.

**2.** Sluit de capsuleklem en plaats een kopje onder de koffie-uitloop.

**2.** Κλείστε το μοχλό και τοποθετήστε μία κούπα κάτω από το στόμιο εκροής του καφέ.

**3.** Druk op de Espresso- (40 ml) of de Lungo-toets (110 ml). Na de extractie stopt de machine automatisch. Om de uitloop van koffie te onderbreken, of juist meer koffie in het kopje te laten lopen, de toets opnieuw indrukken.

**3.** Πατήστε το πλήκτρο αφής Espresso (40 ml) ή Lungo (110 ml). Η παρασκευή καφέ θα σταματήσει αυτόματα. Για να σταματήσετε την εκροή του καφέ ή για να απογειώσετε τον καφέ σας, πατήστε ξανά.

**4.** Neem het kopje. Beweeg de capsuleklem omhoog en weer omlaag om de capsule in het reservoir voor gebruikte capsules te deponeren.

**4.** Πάρτε την κούπα. Ανασηκώστε και ξανακλείστε τον μοχλό για να εξαχθεί η κάψουλα μέσα στο δοχείο χρησιμοποιημένων καψουλών.

## ΜΟΝΤΕΡΕΝ/ΔΕΜΟΝΤΕΡΕΝ VAN HET RAPID CAPPUCCINO SYSTEEM (R.C.S.)/ ΣΥΝΑΡΜΟΛΟΓΗΣΗ/ΑΠΟΣΥΝΑΡΜΟΛΟΓΗΣΗ ΤΟΥ ΣΥΣΤΗΜΑΤΟΣ ΤΑΧΕΙΑΣ ΠΑΡΑΣΚΕΥΗΣ CAPPUCCINO (R.C.S.)

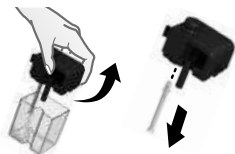

**1.** Verwijder het deksel van het melkreservoir en trek het melkaanzuigslangetje los.

**1.** Αφαιρέστε το καπάκι του δοχείου γάλακτος και αποσυνδέστε τον σωλήνα απορρόφησης γάλακτος.



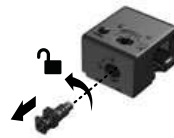

**2.** Verwijder de melkschuimregelknop door deze in de stand  te draaien en omhoog te verplaatsen.

**2.** Αφαιρέστε το διακόπτη ρύθμισης αφρού γάλακτος στρέφοντάς τον μέχρι το σύμβολο  και τραβώντας το πάνω.



**3.** Verwijder de aansluiting voor het Rapid Cappuccino Systeem door het van stand  in de stand  te draaien en vervolgens los te trekken.

**3.** Αφαιρέστε το στοιχείο σύνδεσης του συστήματος Ταχείας Παρασκευής Cappuccino ξεκλειδώνοντάς το από τη θέση  στη θέση  και τραβώντας το έξω.



**4.** Verwijder het melkventiel door het los te trekken.

**4.** Αφαιρέστε το στόμιο εκροής γάλακτος τραβώντας το έξω.

# BEREIDING VAN CAPPUCCINO-LATTE MACCHIATO-CREAMY LATTE-WARM MELKSCHUIM/ ΠΑΡΑΣΚΕΥΑΖΟΝΤΑΣ CAPPUCCINO-LATTE MACCHIATO-CREAMY LATTE-ΖΕΣΤΟ ΑΦΡΟ ΓΑΛΑΚΤΟΣ

**i** **INFORMATIE:** gebruik voor perfect melkschuim magere of halfvolle melk op koelkasttemperatuur (ongeveer 4° C).

**i** **ΠΛΗΡΟΦΟΡΙΕΣ:** για τον τέλειο αφρό γάλακτος χρησιμοποιείστε αποβουτυρωμένο ή ημι-αποβουτυρωμένο γάλα σε θερμοκρασία ψυγείου (περίπου 4° βαθμούς C).

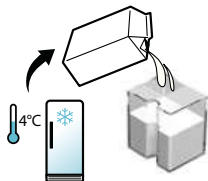

**1.** Vul het melkreservoir met de gewenste hoeveelheid melk.

**1.** Γεμίστε το δοχείο γάλακτος με την επιθυμητή ποσότητα γάλακτος.

**i** **INFORMATIE:** als het melkreservoir leeg is, spoelt u deze samen met het melkaanvoerbuisje grondig met drinkwater voordat u het reservoir opnieuw vult.

**i** **ΠΛΗΡΟΦΟΡΙΕΣ:** όταν το δοχείο γάλακτος αδειάζει, πριν το ξαναγεμίσετε, το ξεπλένετε καλά, όπως και τον σωλήνα απορρόφησης γάλακτος, με πόσιμο νερό.



**2.** Sluit het melkreservoir.

**2.** Κλείστε το δοχείο γάλακτος.



**3.** Open de stoomaansluitingsklep door deze naar rechts te schuiven.

**3.** Ανοίξτε τη θύρα σύνδεσης ατμού σύροντάς τη προς τα δεξιά.



**4.** Sluit het Rapid Cappuccino System aan op de machine.

**4.** Συνδέστε το Σύστημα Ταχείας Παρασκευής Cappuccino στη συσκευή.



**5.** De machine warmt circa 15 seconden op. (Indicatielampjes knipperen).

**5.** Ο χρόνος θέρμανσης της μηχανής διαρκεί περίπου 15 δευτερόλεπτα (φώτα που αναβοσβήνουν)



**6.** Til de hendel op en plaats de capsule.

**6.** Ανασηκώστε τελείως τον μοχλό και εισάγετε την κάψουλα.

**i** **INFORMATIE:** alleen voor het bereiden van Cappuccino, Latte Macchiato of Creamy Latte. Sla deze stap over wanneer u enkel warm melkschuim wilt maken.

**i** **ΠΛΗΡΟΦΟΡΙΕΣ:** μόνο για Cappuccino, Latte Macchiato ή Creamy Latte. Αγνοήστε αυτό το βήμα όταν ετοιμάζετε ζεστό αφρό γάλακτος μόνο.



# BEREIDING VAN CAPPUCCINO-LATTE MACCHIATO-CREAMY LATTE-WARM MELKSCHUIM/ ΠΑΡΑΣΚΕΥΑΖΟΝΤΑΣ CAPPUCCINO-LATTE MACCHIATO-CREAMY LATTE-ΖΕΣΤΟ ΑΦΡΟ ΓΑΛΑΚΤΟΣ

NL

GR



7. Sluit de capsuleklem, zet een Cappuccinokopje of een Latte Macchiato-glas onder de koffie-uitloop en pas de positie van de melkuitloop aan.

7. Ανασρώστε το μοχλό, τοποθετήστε μία κούπα Cappuccino ή ένα ποτήρι Latte Macchiato κάτω από το στόμιο εκροής καφέ και προσαρμόστε τη θέση του στομιού του γάλακτος τοποθετώντας το στο σωστό επίπεδο.



**i** **INFORMATIE:** aanbevolen instellingen: Cappuccino min/Macchiato max/Creamy Latte min.

**i** **ΠΛΗΡΟΦΟΡΙΕΣ:** προτεινόμενες ρυθμίσεις Cappuccino min/Macchiato max/Creamy Latte min.

8. Draai de melkschuimregelknop volgens het gewenste volume schuim.

8. Προσαρμόστε το μοχλό ρύθμισης του αφρού γάλακτος σύμφωνα με τον όγκο του αφρού που επιθυμείτε.

**i** **OPMERKING:** draai de melkschuimregelknop niet te ver door. Deze positie is bestemd voor reiniging.

**i** **ΣΗΜΕΙΩΣΤΕ:** μην περιστρέψετε πολύ το μοχλό ρύθμισης του αφρού γάλακτος. Η περιστροφή του προς τα άκρα προορίζεται για να τοποθετείται/αφαιρείται για καθαρισμό.



**i** **INFORMATIE:** voor Cappuccino, Latte Macchiato of Creamy Latte start de bereiding na enkele seconden en stopt deze automatisch. Bij de selectie van warm melkschuim wordt alleen schuim gemaakt.

**i** **ΠΛΗΡΟΦΟΡΙΕΣ:** για Cappuccino, Latte Macchiato ή Creamy Latte, η προετοιμασία ξεκινά μερικά δευτερόλεπτα μετά και σταματά αυτόματα. Για ζεστό αφρό γάλακτος, μόνο αφρός γάλακτος θα προετοιμαστεί.

10. Na de bereiding brandt het indicatielampje REINIGEN ☆ oranje.

10. Στο τέλος της παρασκευής, το σύμβολο CLEAN ☆ φωτίζεται πορτοκαλί.

**i** **INFORMATIE:** reinig het melksysteem na elk gebruik.

**i** **ΠΛΗΡΟΦΟΡΙΕΣ:** ξεπλένετε το σύστημα γάλακτος μετά από κάθε χρήση.

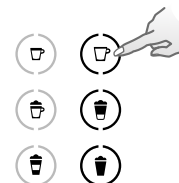

9. Druk op de knop Cappuccino, Latte Macchiato, Creamy Latte of warm melkschuim.

9. Πατήστε το πλήκτρο αφής Cappuccino, Macchiato, Creamy Latte ή ζεστού αφρού γάλακτος.



11. Plaats de capsuleklem omhoog en weer omlaag om de capsule uit te werpen in het capsulereervoir. Plaats een bakje onder de melkuitloop.

11. Σηκώστε και ξανακλείστε τον μοχλό για να εξαχθεί η κάψουλα μέσα στο δοχείο χρησιμοποιημένων καψουλών. Τοποθετείστε ένα δοχείο κάτω από το στόμιο γάλακτος.

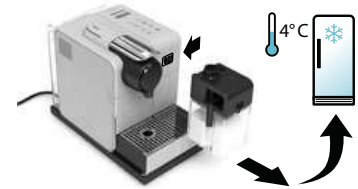

**12.** Duw op de knop REINIGEN ☆ en houd deze ingedrukt tot de machine niet meer automatisch pompt. Het reinigingsproces duurt ongeveer 16 seconden. Het indicatielampje REINIGEN ☆ knippert. De melksysteemreiniging wordt gestart en er stroomt warm water in combinatie met stoom door de melkuitloop.

**12.** Πιέστε και κρατήστε το πλήκτρο αφής «CLEAN» ☆ μέχρι η μηχανή να σταματήσει αυτόματα την άντληση. Η διαδικασία έκπλυσης διαρκεί περίπου 16 δευτερόλεπτα. Το πλήκτρο αφής «CLEAN» ☆ αναβοσβήνει. Η διαδικασία έκπλυσης του συστήματος γάλακτος ξεκινά και ζεστό νερό και ατμός διαπερνούν το στόμιο εκροής γάλακτος.

**13.** Na het reinigingsproces wordt het alarm voor REINIGEN ☆ herhaald.

**13.** Όταν η διαδικασία έκπλυσης τελειώνει, η ειδοποίηση «CLEAN» ☆ επανέρχεται.

**14.** Koppel het R.C.S. los van de machine en plaats dit direct in de koelkast. Sluit de stoomaansluitingsklep van de machine.

**14.** Αποσυνδέστε το Σύστημα Ταχείας Παρασκευής Cappuccino από τη μηχανή και βάλτε το αμέσως στο ψυγείο. Κλείστε τη θύρα σύνδεσης ατμού της μηχανής.

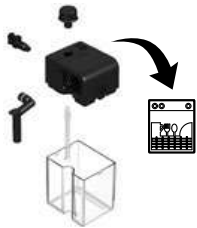

**15.** Na elk gebruik, demonteer het Rapid Cappuccinosysteem en reinig alle componenten. Wanneer er geen vaatwasser beschikbaar is, kijk dan in de sectie "Rapid Cappuccinosysteem (R.C.S.) met de hand afwassen".

**15.** Μετά από κάθε χρήση, αποσυναρμολογείτε το Σύστημα Ταχείας Παρασκευής Cappuccino και καθαρίζετε όλα τα κομμάτια στο πάνω επίπεδο του πλυντηρίου πιάτων σας. Σε περίπτωση που δεν διαθέτετε πλυντήριο πιάτων, συμβουλευτείτε την παράγραφο Πλύσιμο με το χέρι του Συστήματος Ταχείας Παρασκευής Cappuccino (R.C.S.).

**ℹ** **INFORMATIE:** zie de instructies in het gedeelte «Monteren/Demonteren van het Rapid Cappuccino Systeem (R.C.S.)».

**ℹ** **ΠΑΗΡΟΦΟΡΕΙΣ:** συμβουλευτείτε την παράγραφο «Συναρμολόγηση/Αποσυναρμολόγηση του Συστήματος Ταχείας Παρασκευής Cappuccino (R.C.S.)».

**⚠ GEVAAR:** deze melk mag niet langer dan 2 dagen in de koelkast worden bewaard. Als het melkreservoir langer dan 2 uur buiten de koelkast wordt bewaard, demonteert u het R.C.S. en reinigt u alle onderdelen (zie aanbevelingen voor vaatwasser of met de hand afwassen).

**⚠ ΠΡΟΣΟΧΗ:** δεν πρέπει να κρατήσετε το γάλα αυτό για περισσότερες από 2 ημέρες στο ψυγείο. Σε περίπτωση που το δοχείο γάλακτος μένει εκτός ψυγείου για περισσότερες από 2 ώρες, αποσυναρμολογήστε το R.C.S. και καθαρίστε όλα τα κομμάτια του (συμβουλευτείτε τις συστάσεις για πλύσιμο στο πλυντήριο πιάτων ή στο χέρι).

# ΚΟΡΛΕΝΓΤΕ ΙΝΣΤΕΛΛΕΝ/ ΠΡΟΓΡΑΜΜΑΤΙΣΜΟΣ ΠΟΣΟΤΗΤΑΣ ΚΑΦΕ

NL

GR

**i** **INFORMATIE:** volg stap 1-2 van het hoofdstuk «koffie bereiden».

**i** **OPMERKING:** zie hoofdstuk fabrieksinstellingen voor de min/max hoeveelheden die geprogrammeerd kunnen worden.

**i** **ΠΛΗΡΟΦΟΡΙΕΣ:** ακολουθήστε τα βήματα 1-2 της παραγράφου «παρασκευή καφέ».

**i** **ΠΛΗΡΟΦΟΡΙΕΣ:** συμβουλευτείτε την παράγραφο των εργοστασιακών ρυθμίσεων για τις προγραμματιζόμενες ποσότητες min/max.

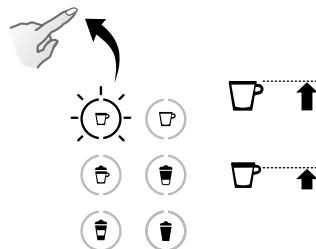
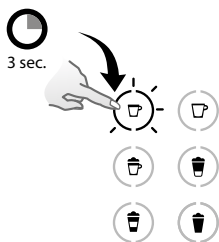

**1.** Duw op de Espresso of Lungo knop en houd deze 3 seconden ingedruwd om de machine in programmatie modus te zetten. Het bereiden begint. De knop knippert snel: dit is de programmatie modus.

**1.** Σημείωση: πατήστε και κρατήστε το πλήκτρο αφής Espresso ή Lungo για τουλάχιστον 3 δευτερόλεπτα. Η εκχύλιση ξεκινά. Το πλήκτρο αφής αναβοσβήνει γρήγορα: λειτουργία προγραμματισμού.

**2.** Laat de knop los zodra het gewenste volume is bereikt.

**2.** Αφήστε το πλήκτρο αφής όταν επιτύχετε τον επιθυμητό όγκο.

**3.** Het watervolumeniveau is nu opgeslagen voor de volgende koffiebereidingen. De knop knippert 3 keer om het nieuwe watervolume te bevestigen.

**3.** Όγκος νερού είναι τώρα αποθηκευμένος για τις επόμενες παρασκευές καφέ. Το πλήκτρο αφής αναβοσβήνει 3 φορές για να επιβεβαιώσει το νέο όγκο νερού.

**i** **INFORMATIE:** volg stappen 1-8 van het hoofdstuk «Cappuccino, Latte Macchiato of Creamy Latte bereiden».

**i** **ΠΛΗΡΟΦΟΡΙΕΣ:** ακολουθείστε τα βήματα 1-8 της παραγράφου «Παρασκευάζοντας Cappuccino, Latte Macchiato ή Creamy Latte».

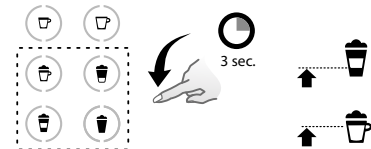
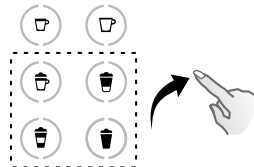
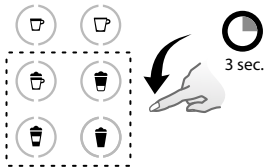

**1.** Duw op de knop voor Cappuccino/Latte Macchiato/Creamy Latte/warm melkschuim en houd deze 3 seconden ingedruwd. Het melkschuim wordt bereid, de knop knippert snel: programmatie modus.

**1.** Πατήστε και κρατήστε το πλήκτρο αφής Cappuccino/Latte Macchiato/Creamy Latte/Ζεστό αφρού γάλακτος για τουλάχιστον 3 δευτερόλεπτα. Ο αφρός γάλακτος ξεκινά. Το πλήκτρο αφής αναβοσβήνει γρήγορα: λειτουργία προγραμματισμού.

**i** **OPMERKING:** zie hoofdstuk fabrieksinstellingen voor de min/max hoeveelheden die geprogrammeerd kunnen worden.

**i** **ΣΗΜΕΙΩΣΗ:** συμβουλευτείτε την παράγραφο των εργοστασιακών ρυθμίσεων για τις προγραμματιζόμενες ποσότητες min/max.

**i** **LET OP:** bij Creamy Latte de melkschuim over de verse koffie schenken.

**i** **ΣΗΜΕΙΩΣΗ:** για έναν Creamy Latte, εκχυλίζεται πρώτα ο καφές και μετά το γάλα.

**2.** Laat de knop los zodra het gewenste volume melkschuim is bereikt. De knop knippert nog steeds snel: programmatie modus. (Cappuccino/Latte Macchiato/Creamy Latte). Indien u de hoeveelheid instelt voor warm melkschuim, eindigt de programmatie hier.

**2.** Αφήστε το πλήκτρο αφής όταν επιτύχετε τον επιθυμητό όγκο αφρού γάλακτος. Το πλήκτρο αφής αναβοσβήνει γρήγορα: λειτουργία προγραμματισμού (Cappuccino/Latte Macchiato/Creamy Latte). Όταν προγραμματίζετε το ζεστό αφρό γάλακτος, ο προγραμματισμός σταματάει εδώ.

**3.** Duw de knop in en houd deze vast. Het bereiden begint. Laat de knop los wanneer het gewenste koffievolumen is bereid. De instellingen van dit recept zijn nu opgeslagen voor de volgende bereidingen. De knop knippert 3 keer om het nieuwe receptvolume te bevestigen.

**3.** Πατήστε και κρατήστε το ίδιο πλήκτρο αφής. Η εκχύλιση ξεκινά. Αφήστε το πλήκτρο αφής, όταν επιτύχετε τον επιθυμητό όγκο καφέ. Ο όγκος της συνταγής είναι τώρα αποθηκευμένος για επόμενες παρασκευές. Το πλήκτρο αφής αναβοσβήνει 3 φορές για να επιβεβαιώσει το νέο όγκο της συνταγής.

**i** **OPMERKING:** de hoeveelheid melkschuim hangt af van de soort melk die wordt gebruikt, van zijn temperatuur en de stand van de melkregelknop.

**i** **ΣΗΜΕΙΩΣΗ:** ο όγκος του αφρού γάλακτος εξαρτάται από το είδος του γάλακτος που χρησιμοποιείτε, τη θερμοκρασία του και τη θέση του μοχλού ρύθμισης αφρού γάλακτος.

**INFORMATIE:** gebruik geen agressieve schoonmaakmiddelen of oplosmiddelen voor de reiniging van het apparaat. Gebruik een vochtige doek en een mild schoonmaakmiddel om het oppervlak van de machine te reinigen. Plaats geen machineonderdelen in de vaatwasser, behalve de onderdelen van het Rapid Cappuccino System.

**ΠΛΗΡΟΦΟΡΙΣ:** μην χρησιμοποιείτε κανένα δυνατό καθαριστικό προϊόν ή διάλυμα καθαρισμού. Χρησιμοποιήστε ένα βρεγμένο πανί και ήπιο καθαριστικό προϊόν για να καθαρίσετε τις επιφάνειες της μηχανής. Μην βάζετε στο πλυντήριο πιάτων κανένα τμήμα της μηχανής, εκτός από τα μέρη του Συστήματος Ταχείας Παρασκευής Cappuccino.

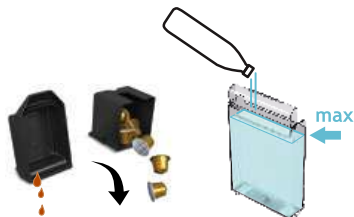

**1.** Verwijder het lekrooster en het capsulereervoir. Maak deze leeg en reinig ze. Verwijder het waterreservoir. Maak dit leeg en reinig dit voordat u dit met vers water vult.

**1.** Αφαιρέστε το δίσκο αποστράγγισης, το δοχείο (χρησιμοποιημένων) καψουλών. Αδειάστε και ξεπλύντε. Αφαιρέστε το δοχείο νερού. Αδειάστε και ξεπλύντε το πριν το γεμίσετε με φρέσκο πόσιμο νερό.



**2.** Plaats de capsuleklem omhoog en weer omlaag om de capsule uit te werpen in het capsulereervoir. Plaats een bakje onder de koffie-uitloop en druk op de Lungo-knop om te spoelen.

**2.** Σηκώστε και ξανακλείστε τον μοχλό για να εξαχθεί η κάψουλα μέσα στο δοχείο χρησιμοποιημένων καψουλών. Τοποθετήστε ένα δοχείο κάτω από το στόμιο εκροής καφέ και πατήστε το πλήκτρο αφής Lungo.



**3.** Reinig de buitenkant van de machine met een zachte, vochtige doek.

**3.** Καθαρίζετε τακτικά την επιφάνεια της μηχανής με βρεγμένο πανί.

## RAPID CAPPUCCINO SYSTEM (R.C.S.) MET DE HAND AFWASSEN/ΠΛΥΣΙΜΟ ΣΤΟ ΧΕΡΙ ΤΟΥ ΣΥΣΤΗΜΑΤΟΣ ΤΑΧΕΙΑΣ ΠΑΡΑΣΚΕΥΗΣ CAPPUCCINO (R.C.S.)

**INFORMATIE:** als u geen vaatwasser tot uw beschikking hebt, kunnen de onderdelen van het Rapid Cappuccino System (R.C.S.) met de hand worden afgewassen. In dat geval moet de procedure dagelijks worden uitgevoerd voor een maximale efficiëntie.

**ΠΛΗΡΟΦΟΡΙΣ:** όταν δεν υπάρχει διαθέσιμο πλυντήριο πιάτων, το σύστημα R.C.S. μπορεί να πλυθεί στο χέρι. Σε αυτή την περίπτωση, η διαδικασία θα πρέπει να επαναλαμβάνεται καθημερινά για μέγιστη αποτελεσματικότητα.

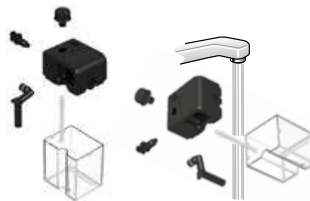

**1.** Demonteer het Rapid Cappuccinosysteem. Kijk in sectie "Monteren/demonteren van het Rapid Cappuccinosysteem (R.C.S.)", spoel alle onderdelen af met lauwwarm drinkwater.

**1.** Αποσυναρμολογήστε το Σύστημα Ταχείας Παρασκευής Cappuccino. Συμβουλευτείτε την παράγραφο «Συναρμολόγηση/Αποσυναρμολόγηση του Συστήματος Ταχείας Παρασκευής Cappuccino (R.C.S.)», ξεπλύνετε όλα τα μέρη με χλιαρό/ζεστό πόσιμο νερό.

# RAPID CAPPUCCINO SYSTEM (R.C.S.) MET DE HAND AFWASSEN/ΠΛΥΣΙΜΟ ΣΤΟ ΧΕΡΙ ΤΟΥ ΣΥΣΤΗΜΑΤΟΣ ΤΑΧΕΙΑΣ ΠΑΡΑΣΚΕΥΗΣ CAPPUCCINO (R.C.S.)

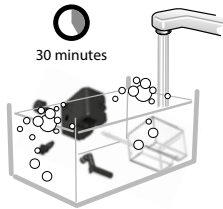

**2.** Week alle componenten in lauwwarm water met een zacht afwasmiddel gedurende ten minste 30 minuten. Spoel alles af met drinkwater. Gebruik geen afwasmiddel met een sterke geur.

**2.** Αφήστε όλα τα κομμάτια να μουλιάσουν σε χλιαρό/ζεστό πόσιμο νερό μαζί με καθαριστικό σαπούνι για τουλάχιστον 30 λεπτά και ξεπλύνετε προσεκτικά με χλιαρό/ζεστό πόσιμο νερό. Μην χρησιμοποιείτε καθαριστικό σαπούνι δυνατό σε άρωμα.

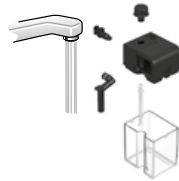

**3.** Reinig de binnenkant van de melkcontainer met een mild/zacht afwasmiddel en spoel daarna met lauwwarm drinkwater. Gebruik geen schurende materialen die de oppervlak kunnen beschadigen.

**3.** Καθαρίστε το εσωτερικό του δοχείου γάλακτος με καθαριστικό σαπούνι και ξεπλύνετε με χλιαρό/ζεστό πόσιμο νερό. Μην χρησιμοποιείτε τραχύ υλικό καθώς μπορεί να φθείρειτε την επιφάνεια της συσκευής.

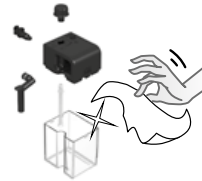

**4.** Droog alle onderdelen met een schone doek of zacht keukenpapier en monteer het Rapid Cappuccinosysteem.

**4.** Στεγνώστε όλα τα μέρη με μια καθαρή και στεγνή πετσέτα, πανί ή χαρτί και επανασυναρμολογήστε.



**5.** Na het monteren en terugplaatsen van het Rapid Cappuccinosysteem (R.C.S.) op de machine, gebruik dan de knop "REINIGEN" voor de volgende melkbereiding.

**5.** Μετά, επανασυναρμολογήστε και τοποθετήστε ξανά το Σύστημα Ταχείας Παρασκευής Cappuccino στη μηχανή. Χρησιμοποιήστε το κουμπί «Clean» πριν παρασκευάσετε μια συνταγή με γάλα.

## FABRIEKINSTELLINGEN VOOR VOLUME HERSTELLEN/ΕΠΑΝΑΦΟΡΑ ΕΡΓΟΣΤΑΣΙΑΚΩΝ ΡΥΘΜΙΣΕΩΝ

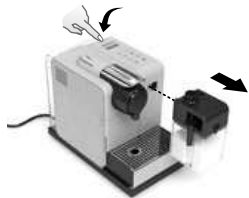

**1.** Zet de machine aan.

**1.** Ανάψτε τη μηχανή.

**i** **OPMERKING:** verwijder het melkreservoir.

**i** **ΣΗΜΕΙΩΣΗ:** αφαιρέστε το δοχείο γάλακτος.

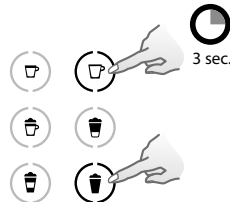

**2.** Duw de knop voor Lungo en warm melkschuim tegelijk in en houd deze 3 seconden ingedruwd om in het menu te komen: de knoppen voor ontkalking en reiniging beginnen te knipperen.

**2.** Πατήστε τα πλήκτρα αφής Lungo και ζεστού αφρού γάλακτος ταυτόχρονα για 3 δευτερόλεπτα για να μπειτε στη λειτουργία Menu: οι ειδοποιήσεις αφαιρέσεως καθυλατώσεων και καθαρισμού αρχίζουν να αναβοσβήνουν.



Descaling



Clean

**i** **OPMERKING:** als geen handelingen worden gedaan, zal de menu modus automatisch na 30 seconden beëindigd worden. De menu modus kan manueel beëindigd worden door de knoppen voor Lungo en warm melkschuim 3 seconden lang tegelijk in te drukken.

**i** **ΣΗΜΕΙΩΣΗ:** η λειτουργία Menu απενεργοποιείται μετά από 30 δευτερόλεπτα αν δεν πραγματοποιηθεί καμία ενέργεια ή απενεργοποιείται χειροκίνητα πατώντας το πλήκτρα αφής Lungo και ζεστού αφρού γάλακτος ταυτόχρονα για 3 δευτερόλεπτα.

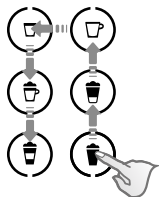

3. Raak in een vloeiende beweging achtereenvolgens de volgende knoppen aan: Melkschuim->Creamy Latte->Lungo->Espresso ->Cappuccino->Latte Macchiato.

3. Αγγίξτε με μία συνεχόμενη κίνηση τα πλήκτρα αφής: Αφρός γάλακτος->Creamy Latte->Lungo->Espresso ->Cappuccino ->Latte Macchiato.

4. De knop voor warm melkschuim knippert om de reset modus aan te geven. Duw op de knop ter bevestiging. Alle knoppen knipperen 3 keer. Alle volumes zijn teruggebracht naar de fabriekinstellingen.

4. Το πλήκτρο αφής του ζεστού αφρού γάλακτος αναβοσβήνει για να υποδείξει τη λειτουργία επαναφοράς. Πατήστε το για να επιβεβαιώσετε. Όλα τα πλήκτρα αφής αναβοσβήνουν 3 φορές: όλοι οι όγκοι έχουν επανέλθει.

5. Het menu wordt automatisch beëindigd en de machine is weer klaar voor gebruik.

5. Το Menu απενεργοποιείται αυτόματα και η μηχανή επανέρχεται σε λειτουργία.

**⚠ WAARSCHUWING:** wanneer koffievolumes van meer dan 150 ml worden geprogrammeerd moet u de machine 5 minuten af laten koelen voordat u de volgende koffie maakt. Zoniet is er risico op oververhitting.

**⚠ ΠΡΟΣΟΧΗ:** αν ο όγκος του καφέ ξεπεράσει τα προγραμματισμένα 150 ml: αφήστε τη μηχανή να κρυώσει για 5 λεπτά πριν ετοιμάσετε τον επόμενο καφέ. Κίνδυνος υπερθέρμανσης!

## FABRIEKINSTELLINGEN/ ΕΡΓΟΣΤΑΣΙΑΚΕΣ ΡΥΘΜΙΣΕΙΣ



Espresso: 40 ml  
Espresso: 40 ml



Lungo: 110 ml  
Lungo: 110 ml



Cappuccino: Melk\*: 50 ml/Koffie 40 ml  
Cappuccino: Γάλα\*: 50 ml/Καφές 40 ml



Creamy Latte: Melk\*: 150 ml/Koffie: 40 ml  
Creamy Latte: Γάλα\*: 150 ml/Καφές: 40 ml



Latte Macchiato: Melk\*: 150 ml/Koffie 40 ml  
Latte Macchiato: Γάλα\*: 150 ml/Καφές 40 ml



Warm melkschuim\*: 120 ml  
Ζεστός αφρός γάλακτος\*: 120 ml

Automatische uitschakelfunctie 9 min  
Αυτόματη απενεργοποίηση 9 λεπτά

**ⓘ OPMERKING:** wij raden u aan om de fabriekinstellingen aan te houden voor Espresso en Lungo om de beste resultaten te krijgen voor elk van onze koffievariëteiten.

**ⓘ ΣΗΜΕΙΩΣΗ:** σας συστήνουμε να κρατήσετε τις εργοστασιακές ρυθμίσεις για τους καφέδες Espresso και Lungo ώστε να εξασφαλίσετε τα καλύτερα αποτελέσματα ροφήματος για κάθε μία από τις ποικιλίες καφέ μας.

Het melkvolume kan worden geprogrammeerd tussen 30 en 200 ml.  
Het koffievolume kan worden geprogrammeerd tussen 25 en 200 ml.

Ο όγκος του γάλακτος μπορεί να προγραμματιστεί από τα 30 έως τα 200 ml.  
Ο όγκος του καφέ μπορεί να προγραμματιστεί από τα 25 έως τα 200 ml.

**ⓘ OPMERKING:** \*het melkschuimvolume hangt af van het type melk dat wordt gebruikt, de temperatuur en de stand van de melkregelknop.

**ⓘ ΣΗΜΕΙΩΣΗ:** \*ο όγκος του αφρού γάλακτος εξαρτάται από το είδος του γάλακτος που χρησιμοποιείται, τη θερμοκρασία του και τη θέση του διακόπτη ρύθμισης αφρού γάλακτος.

- ⚠ **GEVAAR:** raadpleeg de veiligheidsvoorschriften.
- ⚠ **ΠΡΟΣΟΧΗ:** αναφερθείτε στα μέτρα ασφάλειας.

- ℹ **OPMERKING:** het ontkalken neemt ongeveer 25 minuten in beslag.
- ℹ **ΣΗΜΕΙΩΣΗ:** η αφαίρεση καθυστερήσεων διαρκεί περίπου 25 λεπτά.



Descaling

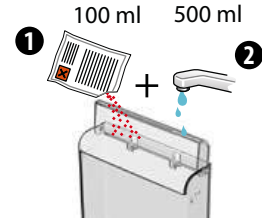

ℹ **OPMERKING:** volg onderstaand proces om ervoor te zorgen dat uw machine de hele levensduur lang goed werkt en dat uw koffiebeleving net zo perfect blijft als op de eerste dag.

ℹ **ΣΗΜΕΙΩΣΗ:** για να διασφαλίσετε τη σωστή λειτουργία της μηχανής καθόλη τη διάρκεια ζωής της και την τέλεια εμπειρία καφέ, ακολουθήστε την παρακάτω διαδικασία.

1. Ontkalk de machine wanneer het ontkalkingsalarm oranje oplicht en de machine klaar is voor gebruik.

1. Αφαιρέστε τις καθυστερήσεις από τη μηχανή σας όταν η ειδοποίηση αφαίρεσης καθυστερήσεων φωτίζει πορτοκαλί.

2. Plaats de capsuleklem omhoog en weer omlaag om de capsule uit te werpen in het capsulereservoir.

2. Ανασηκώστε και κλείστε το μοχλό για να αποδεσμεύσετε τυχόν κάψουλες στο δοχείο χρησιμοποιημένων καψουλών.

3. Maak de lekbak en het capsulereservoir leeg. Vul het waterreservoir met 100 ml Nespresso ontkalkingsmiddel en 500 ml drinkwater.

3. Αδειάστε το δίσκο αποστράγγισης και το δοχείο χρησιμοποιημένων καψουλών. Γεμίστε το δοχείο νερού με 100 ml από το υγρό αφαίρεσης καθυστερήσεων της Nespresso και 500 ml νερό.



4. Open de opbergruimte voor het ontkalkprijpje. Plaats het ontkalkprijpje op de stoomaansluiting van de machine.

4. Ανοίξτε τη θύρα αποθήκευσης του σωλήνα αφαίρεσης καθυστερήσεων. Τοποθετήστε το σωλήνα αυτό στη σύνδεση ατμού της μηχανής.



5. De machine is in ontkalkstand. Het ontkalkingsalarm knippert oranje gedurende het ontkalkingsproces. De knop voor warm melkschuim licht wit op.

5. Η μηχανή βρίσκεται σε λειτουργία αφαίρεσης καθυστερήσεων. Η ειδοποίηση αφαίρεσης καθυστερήσεων αναβοβλίνει πορτοκαλί κατά τη διάρκεια της διαδικασίας. Το πλήκτρο αφής του ζεστού αφρού γάλακτος φωτίζει λευκό.



6. Plaats een bak met een inhoud van minimaal 1 liter onder zowel de koffie-uitloop als onder het mondstuk van het ontkalkprijpje.

6. Τοποθετήστε ένα δοχείο με τουλάχιστον 1 λίτρο χωρητικότητα κάτω από το στόμιο εκροής του καφέ και από στόμιο του σωλήνα αφαίρεσης καθυστερήσεων.





**7.** Δύω οπ de knob voor warm melkschuim. Het ontkalkproduct loopt afwisselend door de koffie-uitloop, het ontkalkpijpje en het lekbakje.

**7.** Πατήστε το πλήκτρο αφής Ζεστού αφρού γάλακτος. Το υγρό αφαίρεσης καθαλατώσεων ρέει εναλλακτικά από το στόμιο εκροής καφέ, το σωλήνα αφαίρεσης καθαλατώσεων και το δίσκο αποστράγγισης.

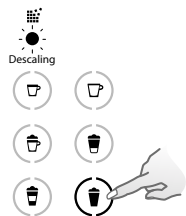

**10.** Druk opnieuw op de knob voor warm melkschuim. De spoelcyclus doorloopt de koffie-uitloop, het ontkalkpijpje en de lekbak tot het waterreservoir leeg is.

**10.** Πατήστε το πλήκτρο αφής του Ζεστού αφρού γάλακτος ξανά. Η διαδικασία έκπλυσης συνεχίζεται από το στόμιο εκροής καφέ, το σωλήνα αφαίρεσης καθαλατώσεων και το δίσκο αποστράγγισης μέχρι το δοχείο νερού να αδειάσει.



**8.** Zodra het ontkalkingsproces is voltooid (het waterreservoir is leeg), licht de knob voor warm melkschuim op.

**8.** Όταν ο κύκλος της αφαίρεσης καθαλατώσεων ολοκληρωθεί (το δοχείο νερού είναι άδειο), το πλήκτρο αφής του ζεστού αφρού γάλακτος φωτίζει.



**11.** Zodra het spoelproces is voltooid, wordt de machine uitgeschakeld. Verwijder het ontkalkpijpje en berg het op. Leeg de lekbak en het capsulereservoir. Vul het waterreservoir met vers drinkwater.

**11.** Όταν η διαδικασία έκπλυσης σταματήσει, η μηχανή απενεργοποιείται. Αφαιρέστε και αποθηκεύστε το σωλήνα αφαίρεσης καθαλατώσεων. Αδειάστε το δίσκο αποστράγγισης και το δοχείο χρησιμοποιημένων καψουλών. Γεμίστε το δοχείο νερού με φρέσκο πόσιμο νερό.

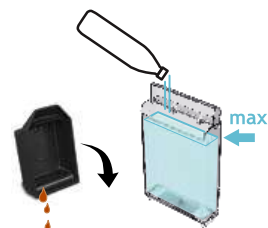

**9.** Maak de lekbak en het capsulereservoir leeg, spoel beide en vul het waterreservoir met vers drinkwater tot aan het MAX-niveau.

**9.** Αδειάστε το δοχείο των χρησιμοποιημένων καψουλών, το δίσκο αποστράγγισης, ξεπλύνετε και γεμίστε το δοχείο νερού με φρέσκο πόσιμο νερό έως το επίπεδο MAX.



**12.** Reinig de machine met een vochtige doek. Het ontkalkingsproces is nu voltooid.

**12.** Καθαρίστε τη μηχανή χρησιμοποιώντας ένα βρεγμένο πανί. Έχετε τώρα τελειώσει την αφαίρεση καθαλατώσεων της μηχανής.

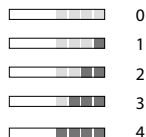

1. Houd de waterhardheidssticker gedurende 1 seconde onder water.

1. Τοποθετήστε το αυτοκόλλητο σκληρότητας νερού κάτω από το νερό για 1 δευτερόλεπτο.

2. Het aantal rode vierkantjes geeft de waterhardheid aan.

2. Ο αριθμός των κόκκινων τετραγώνων υποδεικνύει το επίπεδο σκληρότητας νερού.

3. Zet de machine aan.

3. Ανάψτε τη μηχανή.

**OPMERKING:** verwijder het melkreservoir.

**ΣΗΜΕΙΩΣΗ:** Αφαιρέστε το δοχείο γάλακτος.

4. Duw de knop voor Lungo en warm melkschuim tegelijk in en houd deze 3 seconden ingedruwd om toegang te krijgen tot het menu: de knoppen voor ontkalking en reiniging beginnen te knipperen.

4. Πατήστε τα πλήκτρα αφής Lungo και ζεστού αφρού γάλακτος ταυτόχρονα για 3 δευτερόλεπτα για να μπειτε στη λειτουργία Menu: οι ειδοποιήσεις αφαίρεσης καθαλιώσεων και καθαρισμού αρχίζουν να αναβοσβήνουν.

Waterhardheid tabel/ Πίνακας σκληρότητας νερού

	Niveau/Επίπεδο	dH	fH	mg/L CaCo3
Lungo	0	<3	<5	<50
Creamy Latte	1	>4	>7	>70
Warm melkschuim/*	2	>7	>13	>130
Warm melkschuim/* + Lungo	3	>14	>25	>250
Warm melkschuim/* + Creamy Latte	4	>21	>38	>380

\* ζεστός αφρός γάλακτος

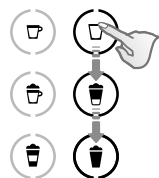

5. Raak in een vloeiende beweging achtereenvolgens de volgende knoppen aan: Lungo->Creamy Latte->Melkschuim. De huidige instellingen voor waterhardheid worden weergegeven door de overeenkomstige toetsen (branden constant).

5. Αγγίξτε με μία συνεχόμενη κίνηση τα ακόλουθα πλήκτρα αφής: Lungo-> Creamy Latte->Αφρός Γάλακτος. Η τωρινή ρύθμιση σκληρότητας νερού υποδεικνύεται από τα αντίστοιχα πλήκτρα αφής (σταθερός φωτισμός).

6. Binnen 15 seconden kunt u nu de gewenste waarde instellen door de bijbehorende toets in te drukken. Ze knipperen snel 3 keer om de nieuwe waarde te bevestigen.

6. Τώρα, μέσα σε 15 δευτερόλεπτα, μπορείτε να ορίσετε το επιθυμητό επίπεδο πατώντας το αντίστοιχο πλήκτρο αφής. Αναβοσβήνουν 3 φορές γρήγορα για επιβεβαίωση του νέου επιπέδου.

**OPMERKING:** als geen handelingen worden gedaan, zal de menu modus automatisch na 30 seconden beëindigd worden. De menu modus kan manueel beëindigd worden door de knoppen voor Lungo en warm melkschuim 3 seconden lang tegelijk in te drukken.

**ΣΗΜΕΙΩΣΗ:** η λειτουργία Menu απενεργοποιείται μετά από 30 δευτερόλεπτα αν δεν πραγματοποιηθεί καμία ενέργεια ή απενεργοποιείται χειροκίνητα πατώντας το πλήκτρο αφής Lungo και Ζεστού αφρού γάλακτος ταυτόχρονα για 3 δευτερόλεπτα.

7. Het menu wordt automatisch beëindigd en de machine is weer klaar voor gebruik.

7. Το Menu απενεργοποιείται αυτόματα και η μηχανή επανέρχεται σε λειτουργία.

# HET SYSTEEM LEEGMAKEN VOOR EEN PERIODE VAN NIET-GEbruik EN TER BESCHERMING TEGEN VORST OF VOOR EEN REPARATIE/ΑΔΕΙΑΣΜΑ ΤΟΥ ΣΥΣΤΗΜΑΤΟΣ ΠΡΙΝ ΑΠΟ ΠΕΡΙΟΔΟ ΑΧΡΗΣΙΑΣ, ΓΙΑ ΠΡΟΣΤΑΣΙΑ ΑΠΟ ΤΟΝ ΠΑΓΟ Η ΠΡΙΝ ΤΗΝ ΕΠΙΣΚΕΥΗ

NL

GR

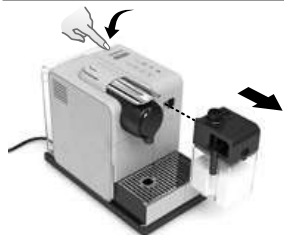

1. Schakel de machine in.

1. Ανάψτε τη μηχανή.

**OPMERKING:** verwijder het melkreservoir.

**ΣΗΜΕΙΩΣΗ:** αφαιρέστε το δοχείο γάλακτος.

2. Verwijder het waterreservoir. Plaats de capsuleklem omhoog en weer omlaag om de capsule uit te werpen. Plaats een bak onder de koffie-uitloop.

2. Αφαιρέστε το δοχείο νερού. Ανασηκώστε και κλείστε το μοχλό για να απομακρυνθεί τυχόν κάψουλα που έχει παραμείνει. Τοποθετήστε ένα δοχείο κάτω από το στόμιο εκροής καφέ.

3. Duw de knoppen Lungo en warm melkschuim tegelijk in en houd ze 3 seconden vast om toegang te krijgen tot het menu. De knoppen ontkalking en reiniging beginnen te knipperen.

3. Πατήστε τα πλήκτρα αφής Lungo και ζεστού αφρού γάλακτος ταυτόχρονα για 3 δευτερόλεπτα για να μπείτε στη λειτουργία Menu: οι ειδοποιήσεις αφαίρεσης καθαλατώσεων και καθαρισμού αρχίζουν να αναβοσβήνουν.

**OPMERKING:** als geen handelingen worden gedaan, zal de menu modus automatisch na 30 seconden beëindigd worden. De menu modus kan manueel beëindigd worden door de knoppen voor Lungo en warm melkschuim 3 seconden lang tegelijk in te drukken.

**ΣΗΜΕΙΩΣΗ:** η λειτουργία Menu απενεργοποιείται μετά από 30 δευτερόλεπτα αν δεν πραγματοποιηθεί καμία ενέργεια ή απενεργοποιείται χειροκίνητα πατώντας το πλήκτρο αφής Lungo και ζεστού αφρού γάλακτος ταυτόχρονα για 3 δευτερόλεπτα.

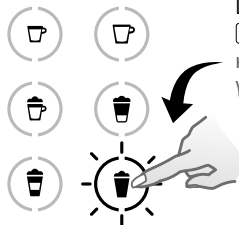
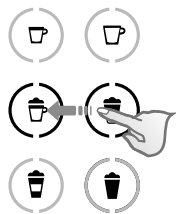

4. Raak in een vloeiende beweging achtereenvolgens de volgende knoppen aan: Creamy Latte->Cappuccino.

4. Αγγίξτε με μια συνεχόμενη κίνηση τα ακόλουθα πλήκτρα αφής: Creamy Latte->Cappuccino.

5. De knop voor warm melkschuim knippert ter bevestiging. Zodra deze wordt ingedruwd, wordt het systeem geleegd. De koffieknoppen knipperen afwisselend: de machine wordt leeggemaakt.

5. Το πλήκτρο αφής του ζεστού αφρού γάλακτος αναβοσβήνει για επιβεβαίωση. Μόλις το πατήσετε, το άδειασμα ξεκινά. Τα πλήκτρα αφής του καφέ αναβοσβήνουν εναλλάκτικα: η διαδικασία αδειάσματος είναι σε εξέλιξη.

6. Aan het einde van het proces wordt de machine automatisch uitgeschakeld.

6. Όταν η διαδικασία ολοκληρωθεί, η μηχανή απενεργοποιείται αυτόματα.

**OPMERKING:** de machine wordt na het legen van het systeem 10 minuten geblokkeerd.

**ΣΗΜΕΙΩΣΗ:** η συσκευή θα μπλοκαριστεί για περίπου 10 λεπτά μετά το άδειασμα.



**INFORMATIE:** deze machine is voorzien van een uitstekende energiebesparingsfunctie en een automatische uitschakelfunctie (OW) waardoor u energie kunt besparen. Na 9 minuten wordt de machine automatisch uitgeschakeld (fabriekinstellingen).

**ΠΛΗΡΟΦΟΡΙΕΣ:** αυτή η μηχανή είναι εξοπλισμένη με ένα άριστο προφίλ ενεργειακής κατανάλωσης καθώς και με λειτουργία αυτόματης απενεργοποίησης (OW) για την εξοικονόμηση ενέργειας.

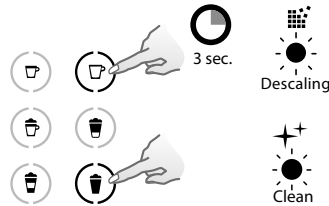
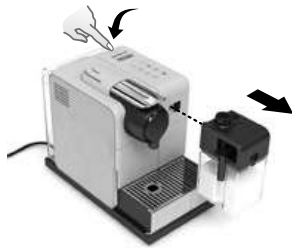

1. Schakel de machine in.

1. Ανάψτε τη μηχανή.

**OPMERKING:** verwijder het melkreservoir

**ΣΗΜΕΙΩΣΗ:** αφαιρέστε το δοχείο γάλακτος

2. Duw de knoppen Lungo en warm melkschuim tegelijk in en houd ze 3 seconden vast om toegang te krijgen tot het menu. De knoppen ontkalking en reiniging beginnen te knippen.

2. Πατήστε τα πλήκτρα αφής Lungo και ζεστού αφρού γάλακτος ταυτόχρονα για 3 δευτερόλεπτα για να μπειτε στη λειτουργία Menu: οι ειδοποιήσεις αφαίρεσης καθυλατώσεων και καθαρισμού αρχίζουν να αναβοσβήνουν.

**OPMERKING:** als geen handelingen worden gedaan, zal de menu modus automatisch na 30 seconden beëindigd worden. De menu modus kan manueel beëindigd worden door de knoppen voor Lungo en warm melkschuim 3 seconden lang tegelijk in te drukken.

**ΣΗΜΕΙΩΣΗ:** η λειτουργία Menu απενεργοποιείται μετά από 30 δευτερόλεπτα αν δεν πραγματοποιηθεί καμία ενέργεια ή απενεργοποιείται χειροκίνητα πατώντας τα πλήκτρα αφής Lungo και Ζεστού αφρού γάλακτος ταυτόχρονα για 3 δευτερόλεπτα.

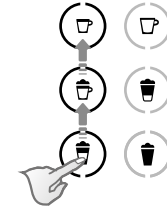

3. Raak in een vloeiende beweging achtereenvolgens de volgende knoppen aan: Latte Macchiato-> Cappuccino-> Espresso. De huidige instellingen voor automatische uitschakeling worden nu aangegeven door de overeenkomstige toetsen (branden constant).

3. Αγγίξτε με μία συνεχόμενη κίνηση τα ακόλουθα πλήκτρα αφής: Latte Macchiato->Cappuccino-> Espresso. Η τωρινή ρύθμιση αυτόματης απενεργοποίησης υποδεικνύεται από τα αντίστοιχα πλήκτρα αφής (σταθερός φωτισμός).

Automatische uitschakeling na/ Αυτόματη απενεργοποίηση	
Espresso	8 h/8 ώρες
Cappuccino	30 min./30 λεπτά
Latte Macchiato	9 min./9 λεπτά

4. Binnen 15 seconden kunt u nu de gewenste waarde instellen door de bijbehorende toets te drukken. Ze knippen snel 3 keer om de nieuwe waarde te bevestigen.

4. Τώρα, μέσα σε 15 δευτερόλεπτα, μπορείτε να ορίσετε την επιθυμητή τιμή πατώντας το αντίστοιχο πλήκτρο αφής. Αναβοσβήνουν 3 φορές γρήγορα για επιβεβαίωση της νέας τιμής.

5. Het menu wordt automatisch beëindigd en de machine is weer klaar voor gebruik.

5. Το menu απενεργοποιείται αυτόματα και η μηχανή επανέρχεται σε λειτουργία.

Controlelampje brandt niet.	→ Controleer de hoofdkabel, de stekker, de netspanning en de zekering. Mocht u problemen ondervinden, neem dan telefonisch contact op met <i>Nespresso</i> .
Geen koffie, geen water.	→ Het waterreservoir is leeg. Vul het waterreservoir. → Ontkalk indien nodig, zie hoofdstuk Ontkalking.
De koffie loopt heel traag uit de machine.	→ De doorloopsnelheid hangt af van de koffiesoort. → Ontkalk indien nodig, zie hoofdstuk Ontkalking.
Geen koffie, er komt alleen water uit (ondanks de ingezette capsule).	→ Neem telefonisch contact op met <i>Nespresso</i> bij problemen.
De koffie is niet warm genoeg.	→ Verwarm het kopje voor. → Ontkalk indien nodig, zie hoofdstuk Ontkalking.
Het water lekt weg langs de capsules (water in de bak met capsules).	→ Plaats de capsule op de juiste manier. In geval van lekkage, neem telefonisch contact op met <i>Nespresso</i> .
Het controlelampje knippert onregelmatig.	→ Laat de machine repareren of neem telefonisch contact op met <i>Nespresso</i> .
Alle lampjes knipperen tegelijk gedurende 10 seconden en dan schakelt de machine automatisch uit.	→ Storingsindicatie: machine moet worden gerepareerd. Laat de machine repareren of neem telefonisch contact op met <i>Nespresso</i> .
De 6 lampjes knipperen snel 3 keer en daarna is de machine opnieuw klaar voor gebruik.	→ Waterreservoir is leeg.
Ontkalking- en reinigingsalarm knipperen.	→ De machine zit in de menu modus: houd de knoppen Lungo en melkschuim 3 seconden ingedrukt om het menu te verlaten of wacht 30 seconden totdat het automatisch wordt beëindigd.
Het ontkalkingsalarm licht oranje op en de knoppen voor bereiding zijn beschikbaar (descaling alarm niveau 1).	→ De machine geeft de nood voor ontkalking aan op basis van de consumptie. Ontkalk de machine.
Het ontkalkingsalarm knippert oranje en de knoppen voor bereiding zijn beschikbaar (descaling alarm niveau 2).	→ Het ontkalken werd niet correct uitgevoerd. Ontkalk de machine opnieuw.
Het ontkalkingsalarm knippert oranje en de knop voor melkschuim brandt.	→ De machine staat in ontkalkstand. Duw op de knop voor warm melkschuim om het ontkalkingsproces te starten.
Het ontkalkingsalarm licht oranje op en de knoppen voor bereiding zijn niet beschikbaar (descaling alarm niveau 3).	→ De machine is geblokkeerd door een te grote hoeveelheid kalk. Ontkalk de machine.
Het reinigingslichtje brandt oranje.	→ Reinig het melksysteem.
Alle koffieknoppen en knoppen voor melkrecepten knipperen afwisselend.	→ De machine is oververhit, wacht tot de machine is afgekoeld. → De machine wordt na het legen van het systeem 10 minuten geblokkeerd.
De capsuleklem kan niet volledig worden gesloten.	→ Maak het capsulereservoir leeg. Ga na of er geen capsule geblokkeerd zit in het capsulereservoir.
De kwaliteit van het melkschuim is niet volgens de norm.	→ Gebruik voor perfect melkschuim magere of halfvolle melk op koelkasttemperatuur (ongeveer 4°C). → Spoel na elke melkbereiding. (zie sectie R.C.S. met de hand afwassen). → Ontkalk de machine (zie pagina 80). → Gebruik geen bevroren melk.
Het menu is niet toegankelijk.	→ Verwijder het melkreservoir. → Duw de knoppen Lungo en warm melkschuim tegelijk in en houd ze 3 seconden vast. → Verwijder het ontkalkpijpje.

### LATTISSIMA TOUCH



EUR, AUS, NZ: 220-240 V,  
50-60 Hz, 1400 W

P<sub>max</sub>

Max/Max. 19 bar



~ 4.5 kg/~ 4.5 κιλά



0.9 Liter/ Λίτρα



0.35 Liter/Λίτρα



17.3 cm/ΕΚ

25.8 cm/ΕΚ

32 cm/ΕΚ

Καμία ένδειξη φωτισμού.	→ Ελέγξτε την πρίζα, το φις, την τάση και την ασφάλεια, καλέστε το Nespresso Club.
Καμία ροή καφέ και νερού.	→ Το δοχείο νερού είναι άδειο. Γεμίστε το δοχείο νερού. → Αφαιρέστε τις καθαλατώσεις αν είναι απαραίτητο, συμβουλευτείτε την παράγραφο «Αφαίρεση καθαλατώσεων».
Ο καφές ρέει αργά.	→ Η ταχύτητα εκροής εξαρτάται από την Εκλεκτή Ποικιλία που χρησιμοποιείτε. → Αφαιρέστε τις καθαλατώσεις αν είναι απαραίτητο, συμβουλευτείτε την παράγραφο «Αφαίρεση καθαλατώσεων».
Μόνο νερό ρέει και όχι καφές (παρότι έχει εισαχθεί κάψουλα).	→ Σε περίπτωση προβλημάτων, στείλτε τη συσκευή για επισκευή ή καλέστε το Nespresso Club.
Ο καφές δεν είναι αρκετά ζεστός.	→ Προθερμάνετε την κούπα. → Αφαιρέστε τις καθαλατώσεις αν είναι απαραίτητο, συμβουλευτείτε την παράγραφο «Αφαίρεση καθαλατώσεων».
Ο χώρος των καψουλών έχει διαρροή (νερό στο δοχείο καψουλών).	→ Τοποθετήστε τη κάψουλα σωστά. Αν υπάρχουν διαρροές, καλέστε το Nespresso Club.
Ακανόνιστο αναβόσβημα.	→ Στείλτε τη συσκευή για επισκευή ή καλέστε το Nespresso Club.
Όλα τα πλήκτρα αφής αναβοσβήνουν ταυτόχρονα για 10 δευτερόλεπτα και μετά η μηχανή απενεργοποιείται αυτόματα.	→ Ειδοποίηση σφάλματος, η μηχανή χρειάζεται επισκευή. Στείλτε τη συσκευή για επισκευή ή καλέστε το Nespresso Club.
Τα 6 πλήκτρα αφής αναβοσβήνουν γρήγορα 3 φορές και μετά η μηχανή επανέρχεται έτοιμη για χρήση.	→ Το δοχείο νερού είναι άδειο.
Η ειδοποίηση της αφαίρεσης καθαλατώσεων και του καθαρισμού αναβοσβήνουν.	→ Η μηχανή είναι σε λειτουργία Menu, πατήστε τα πλήκτρα αφής Lungo και αφρού γάλακτος για 3 δευτερόλεπτα για να βγει από τη λειτουργία Menu ή περιμένετε 30 δευτερόλεπτα για να βγει αυτόματα.
Η ειδοποίηση αφαίρεσης καθαλατώσεων φωτίζει πορτοκαλί και τα πλήκτρα αφής των ροφημάτων είναι διαθέσιμα (ειδοποίηση αφαίρεσης καθαλατώσεων επίπεδο 1).	→ Η μηχανή προκαλεί την ειδοποίηση αφαίρεσης καθαλατώσεων σύμφωνα με την κατανάλωση των ροφημάτων. Αφαιρέστε τις καθαλατώσεις από τη μηχανή.
Η ειδοποίηση αφαίρεσης καθαλατώσεων φωτίζει πορτοκαλί και τα πλήκτρα αφής των ροφημάτων είναι διαθέσιμα (ειδοποίηση αφαίρεσης καθαλατώσεων επίπεδο 2).	→ Η διαδικασία αφαίρεσης καθαλατώσεων δεν έγινε σωστά. Αφαιρέστε τις καθαλατώσεις από τη μηχανή.
Η ειδοποίηση αφαίρεσης καθαλατώσεων φωτίζει πορτοκαλί και το πλήκτρο αφής ζεστού αφρού γάλακτος έχει σταθερό φωτισμό.	→ Η μηχανή είναι σε διαδικασία αφαίρεσης καθαλατώσεων. Πατήστε το πλήκτρο αφής ζεστού αφρού γάλακτος για ξεκινήσει η διαδικασία αφαίρεσης καθαλατώσεων.
Η ειδοποίηση αφαίρεσης καθαλατώσεων φωτίζει πορτοκαλί, τα πλήκτρα αφής των ροφημάτων δεν είναι διαθέσιμα (ειδοποίηση αφαίρεσης καθαλατώσεων επίπεδο 3).	→ Η μηχανή έχει μπλοκάρει εξαιτίας του υψηλού επιπέδου κλίμακας. Αφαιρέστε τις καθαλατώσεις από τη μηχανή.
Η ειδοποίηση καθαρισμού φωτίζει πορτοκαλί.	→ Καθαρίστε το σύστημα γάλακτος.
Όλα τα πλήκτρα αφής καφέ και γάλακτος φωτίζουν εναλλακτικά.	→ Υπερθέρμανση της μηχανής, περιμένετε μέχρι η μηχανή να κρυώσει. → Η μηχανή θα έχει μπλοκάρει για περίπου 10 λεπτά μετά το άδειασμα.
Ο μοχλός δεν μπορεί να κλείσει τελείως.	→ Αδειάστε το δοχείο των καψουλών. Σηγουρευτείτε ότι καμία κάψουλα δεν έχει μπλοκάρει στο δοχείο καψουλών.
Η ποιότητα του αφρού γάλακτος δεν είναι η προβλεπόμενη.	→ Για τον τέλειο αφρό γάλακτος χρησιμοποιείτε αποβουτυρωμένο ή ημι-αποβουτυρωμένο γάλα σε θερμοκρασία ψυγείου (περίπου 4° βαθμούς C). → Ξεπλένετε μετά από κάθε παρασκευή ροφήματος με γάλα (συμβουλευτείτε την παράγραφο «Πλύσιμο στο χέρι του Συστήματος Ταχείας Παρασκευής Cappuccino (R.C.S.)».) → Αφαιρέστε τις καθαλατώσεις από τη μηχανή (δείτε τη σελίδα 80). → Μη χρησιμοποιείτε κατεψυγμένο γάλα.
Δεν μπορώ να μπω στη λειτουργία Menu.	→ Αφαιρέστε το δοχείο γάλακτος. → Πατήστε τα πλήκτρα αφής Lungo και Ζεστού αφρού γάλακτος για 3 δευτερόλεπτα. → Αφαιρέστε το σωλήνα αφαίρεσης καθαλατώσεων.



## Αφvoer en milieubescherming

Uw machine bevat waardevolle materialen die kunnen worden teruggewonnen of gerecycled. Door het scheiden van de resterende afvalstoffen in verschillende types is hergebruik van waardevolle grondstoffen mogelijk. U kunt informatie over de afvoer krijgen bij uw plaatselijke autoriteiten.



## Διάθεση απορριμμάτων και Προστασία του περιβάλλοντος

Η συσκευή σας περιέχει πολύτιμα υλικά τα οποία μπορούν να επαναχρησιμοποιηθούν ή να ανακυκλωθούν. Ο διαχωρισμός των εναπομεινάντων απορριμμάτων σε διαφορετικές κατηγορίες διευκολύνει την ανακύκλωση πολύτιμης πρώτης ύλης. Πληροφορίες σχετικά με τη διάθεση απορριμμάτων μπορείτε να έχετε από τις τοπικές αρχές.

## CONTACT OPNEMEN MET NESPRESSO/ΕΠΙΚΟΙΝΩΝΙΑ ΜΕ ΤΟ NESPRESSO CLUB

Bel Nespresso voor aanvullende informatie, in geval van problemen of gewoon voor advies.

De contactgegevens van Nespresso vindt u in de map «Welkom bij Nespresso» in de doos van uw machine of op [nespresso.com](http://nespresso.com)

Για οποιοδήποτε επιπλέον πληροφορίες, σε περίπτωση προβλημάτων ή απλά για να ζητήσετε συμβουλές, καλέστε το Nespresso Club.

Μπορείτε να βρείτε τα στοιχεία επικοινωνίας του Nespresso Club στο ντισαί «Καλωσορίστε στη Nespresso» που βρίσκεται στη συσκευασία της μηχανής σας ή στη διεύθυνση [www.nespresso.com](http://www.nespresso.com)

## GARANTIE/ΕΓΓΥΗΣΗ

De'Longhi garandeert eventuele materiaal- en productiefouten tot twee jaar na de aankoopdatum van dit apparaat. Gedurende deze periode zal De'Longhi naar eigen goeddunken defecte producten ofwel repareren, ofwel vervangen, zonder dat daarvoor kosten aan de eigenaar in rekening worden gebracht. Vervangende apparaten of gerepareerde onderdelen vallen slechts onder de garantie voor de duur van de niet-verstreken termijn van de oorspronkelijke garantie of voor de duur van zes maanden, waarbij de langste termijn als regel wordt gehanteerd. Deze beperkte garantie is niet van kracht voor eventuele storingen die te wijten zijn aan een ongeluk, onoordeelkundig gebruik, gebrekkig onderhoud of normale slijtage. Behoudens de door de wetgever toegestane uitzonderingen, houden de in deze beperkte garantie opgenomen voorwaarden geen uitsluitingen, beperkingen of wijzigingen in, en zijn ze een aanvulling op de verplichte statutaire rechten die van toepassing zijn op de verkoop van een product aan u.

Η De'Longhi εγγυάται το συγκεκριμένο προϊόν έναντι αστοχίας υλικών και εργασιών για μία περίοδο 2 ετών που ξεκινά κατά την ημερομηνία αγοράς. Κατά τη διάρκεια της περιόδου εγγύησης, η De'Longhi θα επισκευάσει ή θα αντικαταστήσει, κατά την κρίση της, οποιοδήποτε ελαττωματικό προϊόν χωρίς χρέωση του ιδιοκτήτη. Τα αντικατασταθέντα προϊόντα ή τα επισκευασμένα μέρη καλύπτονται με εγγύηση, η οποία θα έχει διάρκεια τον χρόνο που απομένει από την αρχική εγγύηση ή έξι μήνες, όποιο διάστημα είναι μεγαλύτερο. Η παρούσα περιορισμένη εγγύηση δεν ισχύει για οποιοδήποτε ελάττωμα είναι αποτέλεσμα αμέλειας, ατυχήματος, κακής χρήσης ή φυσιολογικής φθοράς. Εκτός από το βαθμό που επιτρέπεται από την ισχύουσα νομοθεσία, οι όροι της παρούσας περιορισμένης εγγύησης δεν αποκλείουν, περιορίζουν ή τροποποιούν, αλλά ισχύουν επιπρόσθετα στα επιβεβλημένα νόμιμα δικαιώματα που αφορούν την πώληση του προϊόντος σε εοάς. Εάν πιστεύετε ότι το προϊόν σας είναι ελαττωματικό, επικοινωνήστε με τη Nespresso για οδηγίες στον τρόπο με τον οποίο θα προχωρήσετε σε επισκευή.





## Resumen de la máquina/ Visão geral da máquina

- ➊ Máquina sin Rapid Cappuccino System/  
Máquina sem Preparação De Cappuccino Automática
- ➋ Máquina con Rapid Cappuccino System (para Cappuccino)/  
Máquina com Preparação de Cappuccino Automática (para Cappuccino)
- ➌ Máquina con Rapid Cappuccino System (para Latte Macchiato y Creamy Latte)/Máquina com Preparação De Cappuccino Automática (para Latte Macchiato e Creamy Latte)
- ➍ Palanca/Alavanca
- ➎ Compartimento para cápsulas/Compartimento para a cápsula
- ➏ Depósito de agua (0.9 L)/Depósito de água (0.9 L)
- ➐ Salida para el café/Saída de extração de café
- ➑ Contenedor de cápsulas usadas/  
Recipiente de cápsulas usadas
- ➒ Bandeja antigoteo/Tabuleiro de gotejamento (empurre para dentro para usar o copo de Latte Macchiato)
- ➓ Rejilla izquierda/Grelha esquerda
- ➔ Rejilla derecha/Grelha direita
- ➕ Puerta de almacenamiento del tubo de descalcificación (tirar para abrir)/Porta de acondicionamento do tubo de descalcificação (puxe para abrir)
- ➖ Tubo de descalcificación/Tubo de descalcificação
- ➗ Puerta del conector del vapor/Porta de ligação ao vapor
- ➘ Conector del vapor/Ligação ao vapor



## Botones táctiles de preparaciones/ Botões táteis de bebidas

- ➙ Botón ON/OFF/Botão ON/OFF [Ligar/Desligar]
- ➚ Espresso 40 ml/Espresso 40 ml
- ➛ Cappuccino/Cappuccino
- ➜ Latte Macchiato/Latte Macchiato
- ➝ Lungo 110 ml/Lungo 110 ml
- ➞ Creamy Latte/Creamy Latte
- ➟ Calentar la espuma de leche/Espuma de leite quente

## Alerta/Aviso

- ➠ «Descaling» : alerta de descalcificación, véase el apartado «Descalcificación»/«Descaling» [Descalcificação] : aviso de descalcificação, consulte a secção «Descalcificação»
- ➡ «Clean» : limpieza del sistema de la leche, véase el apartado «Preparar un Cappuccino»/«Clean» [Limpar] : limpeza do sistema do leite, consulte a secção «Preparar cappuccino»

## Rapid Cappuccino System (R.C.S.)/ Preparação de Cappuccino Automática (P.C.A.)

- Botón separado de la tapa/Botão de remoção da tampa
- ➣ Tapa del contenedor de la leche/Tampa do depósito de leite
- Densidad de la espuma de leche: MÍN./Densidade da espuma de leite: MÍN.
- ➥ Posición para el regulador de la espuma de leche (inserción/retirada)/  
Posição do regulador da espuma de leite (inserção/remoção)
- ➦ Regulador de la espuma de leche/  
Regulador da espuma de leite
- ➧ CLEAN : botón de enjuague/  
CLEAN [Limpar] : Botão de enxaguamento
- ➨ Densidad de la espuma de leche: MÁX./  
Densidade da espuma de leite: MÁX.
- ➩ Conector del Rapid Cappuccino System/  
Conector da Preparação de Cappuccino Automática
- ➪ Boca de la leche/Saída do leite
- ➫ Palanca de la boca de la leche/Alavanca da saída do leite
- ➬ Tubo de aspirado de la leche/Tubo de aspiração do leite
- ➭ Contenedor de la leche (0.35 L)/Depósito de leite (0.35 L)



*Nespresso* es un sistema exclusivo que permite preparar siempre el Espresso perfecto. Todas las máquinas *Nespresso* están equipadas con un sistema de extracción único que garantiza una presión de hasta 19 bar. Cada parámetro ha sido calculado con gran precisión para garantizar que todos los aromas de la cápsula sean extraídos, se aporte cuerpo al café y se genere una crema excepcionalmente densa y suave.

*Nespresso* é um sistema exclusivo que cria o Espresso perfeito, chávana após chávana. Todas as máquinas *Nespresso* estão equipadas com um sistema de extração único que assegura uma pressão até 19 bar. Cada parâmetro foi calculado com grande precisão para garantir que todos os aromas possam ser extraídos para dar corpo ao café e criar um creme excepcionalmente suave e encorpado.

## CONTENIDO/ÍNDICE

**⚠ ATENCIÓN:** cuando vea este símbolo, por favor, consulte las precauciones de seguridad a fin de evitar posibles peligros y daños.

**ℹ INFORMACIÓN:** cuando vea este símbolo, por favor, siga los consejos para el uso correcto y seguro de su máquina de café.

**⚠ ATENÇÃO:** atenção: quando vir este símbolo, consulte as precauções de segurança para evitar possíveis danos e lesões.

**ℹ INFORMAÇÃO:** quando vir este símbolo, tenha em consideração os conselhos para a utilização correta e segura da sua máquina de café.

RESUMEN DE LA MÁQUINA/VISÃO GERAL DA MÁQUINA .....	88	VOLVER A LA CANTIDAD ORIGINAL DE FÁBRICA/RESTAURAR A QUANTIDADE ÀS CONFIGURAÇÕES DE FÁBRICA .....	106
INFORMACIÓN DE SEGURIDAD/INFORMAÇÕES DE SEGURANÇA .....	90	AJUSTES DE FÁBRICA/CONFIGURAÇÕES DE FÁBRICA .....	107
CONTENIDO DEL ENVASE/CONTEÚDO DA EMBALAGEM .....	96	DESCALCIFICACIÓN/DESCALCIFICAÇÃO .....	108
PRIMER USO O DESPUÉS DE UN LARGO PERÍODO DE NO UTILIZACIÓN/PRIMEIRA UTILIZAÇÃO OU UTILIZAÇÃO APÓS UM LONGO PERÍODO DE INATIVIDADE.....	97	AJUSTE DE LA DUREZA DEL AGUA/CONFIGURAÇÃO DA DUREZA DA ÁGUA .....	110
PREPARACIÓN DEL CAFÉ/PREPARAÇÃO DE CAFÉ .....	99	VACIADO DEL SISTEMA ANTES DE UN PERÍODO DE INUTILIZACIÓN, PARA PROTEGERLO DE LA ESCARCHA O ANTES DE REPARACIÓN/ESVAZIE O SISTEMA ANTES DE UM PERÍODO DE INATIVIDADE, PARA PROTEÇÃO CONTRA CONGELAMENTO OU ANTES DE UMA REPARAÇÃO .....	111
MONTAJE/DESMONTAJE DEL RAPID CAPPUCCINO SYSTEM (R.C.S.)/MONTAGEM/DESMONTAGEM DA PREPARAÇÃO DE CAPPUCCINO AUTOMÁTICA (P.C.A.) .....	99	APAGADO AUTOMÁTICO/FUNÇÃO DE DESLIGAR AUTOMATICAMENTE .....	112
PREPARACIÓN DE UN CAPPUCCINO, UN LATTE MACCHIATO, CREAMY LATTE Y ESPUMA DE LECHE CALIENTE/PREPARAÇÃO DE CAPPUCCINO/LATTE MACCHIATO/ CREAMY LATTE/ESPUMA DE LEITE QUENTE .....	100	LOCALIZACIÓN DE PROBLEMAS/RESOLUÇÃO DE PROBLEMAS .....	113
PROGRAMACIÓN DE LA CANTIDAD DE CAFÉ/PROGRAMAÇÃO DA QUANTIDADE DE CAFÉ ..	103	ESPECIFICACIONES/ESPECIFICAÇÕES .....	114
PROGRAMACIÓN DE LA CANTIDAD PARA CAPPUCCINOS, LATTE MACCHIATOS, CREAMY LATTE Y ESPUMA DE LECHE CALIENTE/PROGRAMAÇÃO DA QUANTIDADE PARA CAPPUCCINO/LATTE MACCHIATO/CREAMY LATTE/ESPUMA DE LEITE QUENTE	104	CUESTIONES ECOLÓGICAS Y DE ELIMINACIÓN DE RESIDUOS/ELIMINAÇÃO E PREOCUPAÇÕES ECOLÓGICAS .....	115
MANTENIMIENTO COTIDIANO/CUIDADOS DIÁRIOS.....	105	PÓNGASE EN CONTACTO CON EL CLUB <i>NESPRESSO</i> /CONTACTE O CLUBE <i>NESPRESSO</i> .....	115
LAVADO A MANO DEL RAPID CAPPUCCINO SYSTEM (R.C.S.)/LAVAGEM À MÃO DA PREPARAÇÃO DE CAPPUCCINO AUTOMÁTICA (P.C.A.).....	105	GARANTÍA/GARANTIA .....	115

# INFORMACIÓN DE SEGURIDAD



## ATENCIÓN / PRECAUCIÓN



## PELIGRO DE DESCARGA ELÉCTRICA



## DESCONECTE EL CABLE DAÑADO



## ATENCIÓN: SUPERFICIE CALIENTE

**⚠ ATENCIÓN: las precauciones de seguridad forman parte del aparato. Léalas atentamente antes de utilizar el aparato nuevo por primera vez. Guárdelas en un lugar donde pueda encontrarlas más adelante.**

**⚠ ATENCIÓN: cuando vea este símbolo, por favor, consulte las precauciones de seguridad a fin de evitar posibles peligros y daños.**

**ℹ INFORMACIÓN: cuando vea este símbolo, por favor, siga los consejos para el uso correcto y seguro de su máquina de café.**

- El aparato está concebido para preparar bebidas según estas instrucciones.
- No utilice el aparato para otros usos que no sean los previstos.
- Este aparato solo se ha concebido para un uso interior y para un uso en condiciones de temperatura no extremas.
- Proteja el aparato de los rayos directos del sol, de las salpicaduras del agua y de la humedad.
- Este aparato es de uso exclusivamente doméstico. No ha sido diseñado para ser utilizado: en cocinas para empleados en tiendas, oficinas y otros lugares de trabajo; granjas; por clientes en hoteles, moteles y otros entornos residenciales; entornos de tipo «bed and breakfast».
- Este aparato pueden usarlo los niños a partir de 8 años de edad, siempre

que estén supervisados, se les haya enseñado el funcionamiento seguro del aparato y sean plenamente conscientes de los peligros que comporta. El mantenimiento y la limpieza del aparato no deben efectuarlos los niños a menos de que tengan más de 8 años y estén supervisados por un adulto.

- Mantenga el aparato y el cable fuera del alcance de los niños menores de 8 años.
- Este aparato pueden utilizarlo personas cuyas capacidades físicas, sensoriales o mentales estén reducidas o cuya experiencia o conocimientos no sean suficientes, con la condición de que estén supervisados o hayan recibido las instrucciones en cuanto al uso del aparato con total seguridad y comprendan bien sus peligros potenciales.
- Los niños no deberían utilizar este aparato como un juguete.
- El fabricante declina cualquier responsabilidad y la garantía no se aplicará en caso de un uso

comercial, de usos o manipulaciones inapropiadas o de daños como consecuencia de un uso incorrecto, de un funcionamiento erróneo, de una reparación por parte de un no profesional o por no seguir las instrucciones.



## Evitar el riesgo de incendio y de descarga eléctrica mortal

- En caso de emergencia: desenchufe el aparato de inmediato de la toma eléctrica.
- Enchufe el aparato solo a las tomas adaptadas, de acceso fácil y con conexión a tierra. Asegúrese de que la tensión de la fuente de energía sea la misma que la que se indica en la placa de señalización. El uso de una conexión incorrecta anula la garantía.

## El aparato solo debe conectarse después de la instalación

- No tire del cable de alimentación encima de bordes afilados; recójalo o

déjelo colgar.

- Guarde el cable de alimentación lejos del calor y la humedad.
- Si el cable de alimentación o el enchufe está dañado, deberá sustituirlo el fabricante, el servicio de mantenimiento que este designe o personas con una cualificación similar a fin de evitar todos los riesgos.
- Si el cable o el enchufe está dañado, no ponga en funcionamiento el aparato. Envíe el aparato al Club *Nespresso* o a un representante autorizado de *Nespresso*.
- Para evitar daños peligrosos, no coloque nunca el aparato encima o al lado de superficies calientes, como radiadores, fogones, hornos, quemadores de gas, llamas o fuentes de calor similares.
- Colóquelo siempre en una superficie horizontal, estable y regular. La superficie debe ser resistente al calor y a los fluidos como el agua, el café, el descalcificador u otros.
- Desconecte el aparato de la toma eléctrica cuando no vaya a utilizarlo

durante un período prolongado.

Desconecte la maquina apagándola, desconectando el enchufe y

nunca desenchufando el cable directamente ya que podría dañarse.



- Antes de la limpieza y el mantenimiento del aparato, desconéctelo de la toma eléctrica y déjelo enfriar.
- No toque nunca el cable con las manos mojadas.
- No sumerja nunca el aparato, completa ni parcialmente, en agua o en otros líquidos.
- No meta jamás el aparato o parte de este en el lavavajillas, excepto para el Rapid Cappuccino System (R.C.S.).
- La electricidad y el agua juntas son peligrosas y pueden producir descargas eléctricas mortales.
- No abra nunca el aparato. Hay voltaje peligroso en el interior.
- No meta nada por las ranuras. Eso podría provocar fuego o una descarga eléctrica.
- El uso de accesorios complementarios no recomendados por el fabricante puede provocar

fuego, descargas eléctricas o lesiones.

### **Evite los daños posibles al utilizar el aparato**

- No deje nunca el aparato sin supervisión durante su funcionamiento.
- No utilice el aparato si está dañado o no funciona óptimamente. Desenchúfelo inmediatamente de la toma eléctrica. Póngase en contacto con el Club *Nespresso* o con un distribuidor autorizado de *Nespresso* para el examen, la reparación o el ajuste del aparato.
-  Un aparato dañado puede provocar descargas eléctricas, quemaduras e incendios.
- Cierre siempre bien la palanca y no la levante jamás mientras el aparato esté en funcionamiento. Podría quemarse.
- No ponga los dedos bajo la salida del café, podría quemarse.
- No ponga los dedos en el compartimento de las cápsulas o en el depósito de las cápsulas usadas.

Puede sufrir heridas.

-  No toque nunca las superficies que se hayan calentado durante o después de la operación o la descalcificación: el tubo de descalcificación y la boca de la leche. Utilice asas o mangos.
- Si la cantidad de café programada excede los 150 ml: deje enfriar la máquina durante 5 minutos antes de preparar otro café. ¡Riesgo de sobrecalentamiento!
- El agua puede colarse alrededor de una cápsula cuando esta no haya sido perforada por las lamas y dañar el aparato.
- Nunca debe usarse una cápsula usada, dañada o deformada.
- Si una cápsula se encalla en el compartimento para cápsulas, apague la máquina y desenchúfela antes de realizar cualquier operación. Llame al Club *Nespresso* o a un distribuidor autorizado de *Nespresso*.
- La máquina no deberá colocarse en un armario mientras esté en uso.
-  La superficie del elemento calefactor es susceptible de

ES

PT

- albergar calor residual tras su uso.
- Llene siempre el depósito con agua fresca, potable y fría.
- Vacíe el depósito de agua si no va a utilizar el aparato durante un período largo (vacaciones, etc.).
- Cambie el agua del depósito de agua cuando el aparato no se haya utilizado durante un fin de semana o un período de tiempo similar.
- No utilice el aparato sin la bandeja antigoteo o la rejilla antigoteo a fin de evitar que el líquido salpique las superficies próximas.
- No limpie jamás el aparato con un producto de mantenimiento o un disolvente. Utilice un trapo húmedo y un producto de limpieza suave para limpiar la superficie del aparato.
- Para limpiar la máquina, utilice solo herramientas de limpieza limpias.
- Al desembalar la máquina, quite el plástico y tírelo.
- Este aparato ha sido concebido para las cápsulas *Nespresso* disponibles solo a través del Club *Nespresso* o su distribuidor autorizado de *Nespresso*.
- Todos los aparatos *Nespresso* se

someten a severos controles. Las pruebas de fiabilidad en condiciones reales de uso se llevan a cabo al azar en unidades seleccionadas. Así pues, algunos aparatos pueden mostrar signos de un uso previo.

- *Nespresso* se reserva el derecho de cambiar las instrucciones de uso sin aviso previo.

### Descalcificación

- El descalcificador de *Nespresso*, al usarse correctamente, permite garantizar el buen funcionamiento de su máquina a lo largo de su vida útil y le permite mantener una experiencia del café tan perfecta como el primer día. Para la correcta dosificación y seguir el procedimiento adecuado, consulte el manual de instrucciones que se incluye en el kit de descalcificación de *Nespresso*.

**⚠ ATENCIÓN:** la solución de descalcificación puede ser nociva. Evite el contacto con los ojos, la piel y otras superficies. *Nespresso* descaling

ha sido especialmente diseñado para máquinas *Nespresso*; el uso de cualquier otro sistema podría causar daños en la máquina o generar un proceso de descalcificación incompleto. Para cualquier duda que le pueda surgir relacionado con el proceso de descalcificación, por favor contacte con el Club *Nespresso*.

## CONSERVE ESTAS INSTRUCCIONES

**Páselas a cualquier futuro usuario. Este manual de instrucciones también está disponible en PDF en nuestra página web ([www.nespresso.com](http://www.nespresso.com)).**

## INFORMAÇÕES DE SEGURANÇA



**ATENÇÃO**



**PERIGO ELÉTRICO**



**DESLIGAR CABO DE ALIMENTAÇÃO DANIFICADO**



**ATENÇÃO SUPERFÍCIE QUENTE**

**⚠ ATENÇÃO:** as precauções de segurança fazem parte do aparelho. Leia atentamente estas instruções antes de utilizar a sua máquina de café *Nespresso* pela primeira vez. Guarde estas instruções num local onde possam ser facilmente localizadas para consulta.

**⚠ ATENÇÃO:** quando vir este símbolo, consulte as precauções de segurança

## para evitar possíveis danos e lesões.

### **i** INFORMAÇÃO: quando vir este símbolo, tenha em consideração os conselhos para a utilização correta e segura da sua máquina de café.

- O aparelho destina-se a preparar bebidas de acordo com estas instruções.
- Não utilize o aparelho para outros fins que não os previstos.
- Este aparelho foi concebido para ser utilizado apenas no interior e em condições de temperatura amenas.
- Proteja o aparelho dos efeitos da luz solar direta, do contacto prolongado com salpicos de água e da humidade.
- Este é um aparelho de uso exclusivamente doméstico. Não se destina a ser utilizado em: áreas de cozinha para funcionários em lojas, escritórios ou noutros locais de trabalho; quintas; por clientes

em hotéis, motéis e outros tipos de alojamento; em pousadas ou hospedarias.

- Este aparelho pode ser usado por crianças com pelo menos 8 anos de idade, desde que sejam supervisionadas e tenham recebido instruções sobre como utilizar o aparelho em segurança e estejam plenamente conscientes dos perigos envolvidos. A limpeza e a manutenção do aparelho não devem ser realizadas por crianças com menos de 8 anos, e devem ser supervisionadas por um adulto.
- Mantenha o aparelho e o seu cabo de alimentação fora do alcance de crianças menores de 8 anos de idade.
- Este aparelho pode ser utilizado por pessoas com deficiências físicas, sensoriais ou mentais, ou cuja experiência ou conhecimento não seja suficiente, desde que sejam supervisionadas ou tenham recebido instruções sobre como utilizar o aparelho em segurança e compreendam os perigos.
- As crianças não devem usar o aparelho como um brinquedo.
- O fabricante não assume qualquer responsabilidade e a garantia não será aplicável em caso de utilização comercial, utilização e manuseamento inadequados, quaisquer danos resultantes de utilizações para outros fins, utilização incorreta, reparações não profissionais ou o incumprimento das instruções.



### **Evite o risco de choque elétrico fatal e incêndio**

- Em caso de emergência: retire imediatamente a ficha da tomada elétrica.
- Ligue o aparelho apenas a ligações com terra adequadas e facilmente acessíveis. Verifique se a tensão da corrente elétrica coincide com a indicada na placa de classificação. A utilização de ligações erradas implica a anulação da garantia.

## **O aparelho só deve ser ligado após a instalação.**

- Não puxe o cabo sobre arestas cortantes, não o aperte nem permita que fique suspenso.
- Mantenha o cabo afastado do calor e da humidade.
- Se o cabo ou a ficha de alimentação estiverem danificados, devem ser substituídos pelo fabricante, pelo agente autorizado ou por pessoal qualificado, a fim de evitar todos os riscos.
- Se o cabo ou a ficha de alimentação estiverem danificados, não coloque a máquina em funcionamento. Contacte a *Nespresso* ou um agente autorizado pela *Nespresso*.
- Para evitar danos perigosos, nunca coloque o aparelho sobre ou ao lado de superfícies quentes, tais como radiadores, fogões, fornos, bicos de gás, chamas ou locais semelhantes.
- Coloque-o sempre sobre uma superfície horizontal, estável e

uniforme. A superfície deve ser resistente ao calor e fluidos, tais como água, café, descalcificante ou semelhante.

- Desligue o aparelho da tomada quando não estiver em utilização por um longo período. Desligue o aparelho retirando a ficha da tomada, não puxando o próprio cabo, caso contrário o cabo pode ficar danificado.
- Antes de proceder à limpeza ou à manutenção, remova a ficha da tomada de alimentação e deixe o aparelho arrefecer.
- Nunca toque no cabo com as mãos molhadas.
- Nunca mergulhe o aparelho ou parte dele em água ou outro líquido.
- Nunca coloque o aparelho ou parte dele numa máquina de lavar louça, exceto a Preparação de Cappuccino Automática (P.C.A.).
- A energia elétrica em conjunto com água são uma combinação perigosa e pode resultar em

choques elétricos fatais.

- Não abra o aparelho. Perigo de alta tensão!
- Não coloque nada sobre as aberturas. Fazê-lo pode causar um incêndio ou choque elétrico!
- A utilização de acessórios não recomendados pelo fabricante podem resultar em fogo, choque elétrico ou ferimentos em pessoas.

### **Evitar possíveis danos durante a operação do aparelho**

- Nunca deixe o aparelho sem vigilância durante a operação.
- Não use o aparelho se este estiver danificado ou se não funcionar corretamente. Retire imediatamente a ficha da tomada elétrica. Contacte o Club *Nespresso* ou um representante autorizado *Nespresso* para examinar, reparar ou ajustar o aparelho.
-  Um aparelho danificado pode causar choques elétricos, queimaduras e

incêndios.

- Baixe sempre totalmente a alavanca e nunca a levante durante o funcionamento, sob o risco de sofrer queimaduras.
- Não coloque os dedos sob a saída de extração café, corre o risco de queimaduras.
- Não coloque os dedos no compartimento das cápsulas ou no eixo da cápsula. Perigo de ferimento!
-  Não toque nas superfícies que aquecem durante e após a operação e a descalcificação: tubo de descalcificação e saída do leite. Utilize pegas ou botões.
- Se forem programados volumes de café superiores a 150 ml: deixe a máquina arrefecer durante 5 minutos antes de preparar o próximo café. Risco de sobreaquecimento!
- A água pode fluir em torno de uma cápsula se esta não for perfurada pelas lâminas e danificar o aparelho.

- Nunca utilize uma cápsula já utilizada, danificada ou deformada.
- Se uma cápsula estiver bloqueada no compartimento das cápsulas, desligue a máquina e retire a ficha da tomada elétrica antes de qualquer operação. Contacte o Club *Nespresso* ou um representante autorizado *Nespresso*.
- Quando está a usar a sua máquina *Nespresso*, não deve colocá-la dentro de um armário.
-  A superfície de aquecimento fica sujeita a calor residual, após a utilização da máquina.
- Encha o depósito de água com água potável.
- Esvazie o depósito de água se a máquina de café não for utilizada durante um longo período de tempo (férias, etc.).
- Substitua a água do depósito de água antes de utilizar novamente a máquina de café depois de um fim-de-semana ou outro período

- de inatividade semelhante.
- Não utilize o aparelho sem o tabuleiro de gotejamento e a grelha para evitar o derramamento de qualquer líquido nas superfícies circundantes.
- Não utilize produtos de limpeza fortes ou solventes. Utilize um pano húmido e detergente suave para limpar a superfície do aparelho.
- Para limpar a máquina utilize apenas artigos de limpeza limpos.
- Quando retirar a máquina da embalagem, remova a película e elimine-a.
- Este aparelho foi concebido para as cápsulas de café *Nespresso* disponíveis exclusivamente através do Club *Nespresso* ou do seu representante autorizado *Nespresso*.
- Todas as máquinas *Nespresso* são submetidas a rigorosos testes de controlo de qualidade. São efetuados testes de fiabilidade sob condições práticas de

forma aleatória em unidades selecionadas. Deste modo, podem ser detetados sinais de utilização anterior da máquina.

- A *Nespresso* reserva-se o direito de alterar as instruções sem aviso prévio.

### Descalcificação

- O descalcificante *Nespresso*, quando utilizado corretamente, ajuda a assegurar o correto funcionamento da sua máquina ao longo da sua vida útil e que a sua experiência de café seja tão perfeita como no primeiro dia. Para saber a quantidade a utilizar e o procedimento a seguir, consulte o manual do utilizador que acompanha o kit de descalcificação *Nespresso*.

**⚠ ATENÇÃO:** a solução descalcificante pode ser prejudicial. Evite o contacto com os olhos, a pele e as superfícies. A solução descalcificante foi especificamente desenvolvida para máquinas

*Nespresso*; o uso de qualquer solução de descalcificação inadequada, pode danificar algum componente da máquina, ou o processo de descalcificação não ser suficiente. Para quaisquer questões adicionais que possa ter relativamente à descalcificação, por favor contacte a *Nespresso*.

## GUARDE ESTAS INSTRUÇÕES

**Entregue-as a qualquer utilizador subsequente. Este manual de instruções também está disponível em formato PDF em [nespresso.com](https://www.nespresso.com)**



Máquina de café  
Máquina de café



Manual de instrucciones  
Manual do utilizador



Folleto del mantenimiento del  
Rapid Cappuccino System  
Panfleto sobre cuidados a ter com a Preparação de  
Cappuccino Automática



Cápsulas *Nespresso* de muestra  
Oferta para degustação de cápsula *Nespresso*



Carpeta de bienvenida de *Nespresso*  
Pasta «Bem-vindo à *Nespresso*»



# PRIMER USO O DESPUÉS DE UN LARGO PERÍODO DE NO UTILIZACIÓN/ PRIMEIRA UTILIZAÇÃO OU UTILIZAÇÃO APÓS UM LONGO PERÍODO DE INATIVIDADE

ES

PT

⚠ **ATENCIÓN:** lea primero las precauciones de seguridad para evitar riesgos de descargas eléctricas mortales y de incendios.

⚠ **ATENÇÃO:** em primeiro lugar, leia as precauções de segurança para evitar o risco de choques elétricos fatais e incêndios.



1. Al desembalar la máquina, quite el plástico y tírelo, tanto de la rejilla izquierda como de la derecha, así como de los paneles de la máquina.

1. Quando retirar a máquina da embalagem, remova a película das grelhas esquerda e direita e dos painéis da máquina e elimine-a.



4. El depósito de agua puede tomarse por la cubierta.

4. Pode transportar o depósito de água pela tampa.

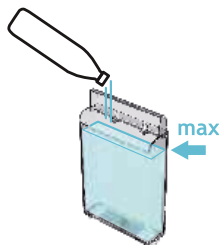

5. Enjuague el depósito de agua antes de llenarlo con agua potable hasta el máximo nivel.

5. Lave o depósito de água antes de o encher com água potável até ao nível máximo.



2. Saque el depósito de agua, la bandeja antigoteo y el contenedor de cápsulas. Ajuste la longitud del cable y guarde el exceso en la guía para el cable que encontrará en la base de la máquina.

2. Remova o depósito de água, o tabuleiro de gotejamento e o recipiente de cápsulas usadas. Ajuste o comprimento do cabo e arrume o excesso no guia do cabo, sob a máquina.

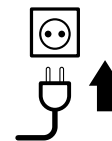

3. Coloque la máquina en posición vertical y conéctela a la toma eléctrica.

3. Coloque a máquina na posição vertical e ligue-a à corrente elétrica.



6. Encienda la máquina. Durante los primeros 2 segundos, los botones de ajuste del apagado automático y de la dureza del agua se encenderán sin parpadear.

6. Ligue a máquina. Durante os primeiros 2 segundos são indicadas, com uma luz permanente, as configurações da função de desligar automaticamente e da dureza da água.

## Cómo leer el ajuste del apagado automático y de la dureza del agua:/Como ler as configurações da função de desligar automaticamente e da dureza da água:



Descaling



Clean

**Para el apagado automático,**  
**véase la página 112**

**Função de Desligar**  
**automaticamente, consulte**  
**a página 112**



- Espresso por 8 horas/  
Espresso após 8 h



- Cappuccino por 30 minutos/  
Cappuccino após 30 min



- Latte Macchiato por 9 minutos/  
Latte Macchiato após 9 min



Descaling



Clean

**Para el ajuste de la dureza del agua,**  
**véase la página 110**

**Configurações da dureza da água,**  
**consulte a página 110**

- Lungo: nivel 0/Lungo: nivel 0

- Creamy Latte: nivel 1/Creamy Latte: nivel 1

- Espuma de leche caliente: level 2/  
Leite quente: nivel 2

- Espuma de leche caliente + Lungo: nivel 3/  
Leite quente +Lungo: nivel 3

- Espuma de leche caliente +  
Creamy Latte: nivel 4/  
Leite quente +Creamy Latte: nivel 4



Pasados los 2 primeros segundos,  
la máquina se calentará  
durante 25 segundos (las  
luces parpadearán). Las luces  
encendidas sin parpadear indican  
que la máquina está preparada.

Após os primeiros 2 segundos,  
a máquina aquece durante  
25 segundos (luces intermitentes).  
A máquina está pronta quando  
as luzes ficam acesas de modo  
permanente.



**7. Enjuague:** coloque un recipiente debajo de la salida del café y pulse el botón Lungo.  
Repita la operación tres veces.

**7. Enxaguamento:** coloque um recipiente sob a saída de café e pressione o botão Lungo.  
Repita três vezes.

**ⓘ INFORMACIÓN:** todas las máquinas se someten a pruebas exhaustivas una vez fabricadas. Puede que haya restos de polvo de café visibles en el agua del enjuague.

**ⓘ INFORMACÃO:** as máquinas são totalmente testadas após o fabrico. Podem ser encontrados vestígios de pó de café na água de enxaguamento.

**8.** Desmonte el Rapid Cappuccino System (R.C.S.) y limpie todos los 6 componentes en el nivel superior de su lavavajillas. Si no dispone de lavavajillas, vea nuestro apartado de «Lavado a mano del Rapid Cappuccino System (R.C.S.)». Después de montar y ajustar el Rapid Cappuccino System (R.C.S.) a la máquina, pulse el botón "Limpiar" antes de preparar una bebida con leche.

**8.** Desmonte a Preparação de Cappuccino Automática (P.C.A.) e lave as 6 peças no cesto superior da máquina de lavar louça. No caso de não ter uma máquina de lavar louça disponível, consulte a secção «Lavagem à Mão da Preparação de Cappuccino Automática (P.C.A.)». Desmonte e volte a colocar o P.C.A. na máquina, utilize o botão "Clean" antes de preparar a bebida de leite.

**ⓘ INFORMACIÓN:** véase el apartado de «Montaje/desmontaje del Rapid Cappuccino System (R.C.S.)» (en la página 99).

**ⓘ INFORMACÃO:** consulte a secção «Montagem/Desmontagem da Preparação de Cappuccino Automática» (consulte a pág. 99).

# PREPARACIÓN DEL CAFÉ/PREPARAÇÃO DE CAFÉ

ES

PT

**i** **NOTA:** durante el calentamiento de la máquina, puede apretar cualquier botón. El café empezará a salir automáticamente cuando la máquina esté preparada.

**i** **NOTA:** durante o aquecimento pode pressionar quaisquer botões de café. O café irá fluir automaticamente assim que a máquina estiver pronta.



**1.** Levante la palanca por completo e inserte la cápsula.

**1.** Levante completamente a alavanca e insira a cápsula.



**2.** Cierre la palanca y coloque una taza debajo de la salida del café.

**2.** Baixe a alavanca e coloque uma chávena por baixo da saída de café.

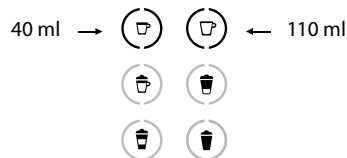

**3.** Pulse el botón de Espresso (40 ml) o Lungo (110 ml). La preparación se detendrá automáticamente. Para detener el flujo del café o bien alargarlo, vuelva a pulsar.

**3.** Pressione o botão Espresso (40 ml) ou Lungo (110 ml). A preparação irá parar automáticamente. Para parar o fluxo de café ou encher a sua chávena, pressione novamente o botão.



**4.** Tome la taza. Levante y cierre la palanca para expulsar la cápsula en el contenedor de cápsulas usadas.

**4.** Retire a chávena. Levante e baixe a alavanca para ejetar a cápsula para dentro do recipiente de cápsulas usadas.

## MONTAJE/DESMONTAJE DEL RAPID CAPPUCCINO SYSTEM (R.C.S.)/ MONTAGEM/DESMONTAGEM DA PREPARAÇÃO DE CAPPUCCINO AUTOMÁTICA (P.C.A.)

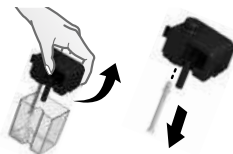

**1.** Retire la tapa del contenedor de la leche e también el tubo de aspirado de la leche.

**1.** Remova a tampa do depósito de leite e desligue o tubo de aspiração de leite.



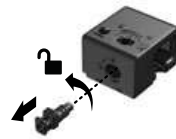

**2.** Retire el regulador de la espuma de leche girándolo hasta  y tirando de él hacia afuera.

**2.** Remova o regulador da espuma de leite girando-o até  e puxando para cima.



**3.** Retire el conector del Rapid Cappuccino System desbloqueándolo de  hasta  y tirando de él hacia fuera.

**3.** Remova o conector da Preparação de Cappuccino Automática desbloqueando o  para  e puxando para fora.



**4.** Retire la boca de la leche tirando de ella hacia afuera.

**4.** Remova a saída de leite, puxando-a para fora.

# PREPARACIÓN DE UN CAPPUCCINO, UN LATTE MACCHIATO, CREAMY LATTE Y ESPUMA DE LECHE CALIENTE/ PREPARAÇÃO DE CAPPUCCINO-LATTE MACCHIATO-CREAMY LATTE-ESPUMA DE LEITE QUENTE

**i INFORMACIÓN:** para una espuma perfecta, utilice leche desnatada o semidesnatada a temperatura de la nevera (unos 4° C).

**i INFORMAÇÃO:** para obter uma espuma de leite perfeita, utilize leite magro ou meio gordo à temperatura do frigorífico (cerca de 4° C).

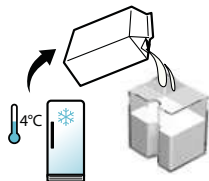

1. Llene el depósito de leche con la cantidad de leche deseada.

1. Encha o depósito de leite com a quantidade desejada de leite.

**i INFORMACIÓN:** cuando el contenedor de la leche esté vacío, antes de llenarlo, enjuáguelo abundantemente con agua potable, así como el tubo de aspirado de la leche.

**i INFORMAÇÃO:** quando o depósito de leite ficar vazio, lave-o bem com água antes de voltar a encher. Faça o mesmo com o tubo de aspiração do leite.



4. Conecte el Rapid Cappuccino System a la máquina.

4. Conecte a Preparação de Cappuccino Automática à máquina.



5. La máquina se calienta durante unos 15 segundos (Luces parpadeando).

5. A máquina demora aproximadamente 15 seg. a aquecer (luces intermitentes).



2. Cierre el depósito de leche.

2. Feche o depósito de leite.



3. Abra la puerta de acceso al conector del vapor deslizando-a hacia la derecha.

3. Abra a porta do conector de vapor deslizando-a para a direita.



6. Levante la palanca por completo e inserte la cápsula.

6. Levante completamente a alavanca e insira a cápsula.

**i INFORMACIÓN:** solo para Cappuccinos, Latte Macchiatos y Creamy Latte. Sáltese este paso si solo va a calentar la espuma.

**i INFORMAÇÃO:** apenas para Cappuccino, Latte Macchiato e Creamy Latte. Ignore esta etapa se for preparar apenas espuma de leite quente.

# PREPARACIÓN DE UN CAPPUCCINO, UN LATTE MACCHIATO, CREAMY LATTE Y ESPUMA DE LECHE CALIENTE/ PREPARAÇÃO DE CAPPUCCINO-LATTE MACCHIATO-CREAMY LATTE-ESPUMA DE LEITE QUENTE

ES

PT



**7.** Cierre la palanca, coloque una taza de Cappuccino o un vaso de Latte Macchiato debajo de la salida del café y ajuste la posición de la boca de la leche levantándola al nivel adecuado.

**7.** Baixe a alavanca, coloque uma chávena de Cappuccino ou um copo de Latte Macchiato sob a saída de extração do café e ajuste a posição da saída do leite, levantando-a para o nível certo.

**i INFORMACIÓN:** para Cappuccinos, Latte Macchiatos o Creamy Latte, la preparación empieza al cabo de unos segundos y se detendrá automáticamente. Para calentar la espuma de leche, solo se preparará la espuma de leche.

**i INFORMACIÓN:** para Cappuccino, Latte Macchiato o Creamy Latte, a preparação começa após alguns segundos e pára automaticamente. Para espuma de leite quente, só será preparada espuma de leite.



**i INFORMACIÓN:** ajuste recomendado:  
Cappuccino mín./Macchiato máx./Creamy Latte mín.

**i INFORMACIÓN:** definições recomendadas:  
Cappuccino mín./Macchiato máx./Creamy Latte mín.

**8.** Ajuste el regulador de espuma de leche según el volumen de espuma que desee.

**8.** Ajuste o regulador da espuma de leite de acordo com o volume de espuma que deseja.

**i NOTA:** no invierta la posición del regulador de espuma de leche. La posición invertida es para insertar/retirar el dial de limpieza.

**i NOTA:** não rode demais o regulador da espuma de leite. Essa posição é para inserir/remover o regulador para limpeza.



**10.** Al finalizar la preparación, la luz CLEAN ☆ se vuelve naranja.

**10.** No final da preparação, o botão «CLEAN» ☆ fica laranja.

**i INFORMACIÓN:** enjuage el sistema de leche después de cada uso.

**i INFORMACIÓN:** enxague após cada preparação à base de leite.

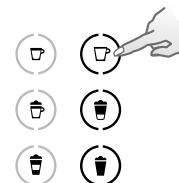

**9.** Pulse el botón de Cappuccino, Macchiato, Creamy Latte o Calentar la espuma de leche.

**9.** Pressione o botão Cappuccino, Macchiato, Creamy Latte ou espuma de leite quente.



**11.** Levante y cierre la palanca para expulsar la cápsula en el contenedor de cápsulas usadas. Coloque un recipiente debajo de la salida de la leche.

**11.** Levante e baixe a alavanca para ejetar a cápsula para dentro do recipiente de cápsulas usadas. Coloque o recipiente debaixo da saída do leite.



**12.** Mantenga pulsado el botón de CLEAN ☆ hasta que la máquina deje de bombear automáticamente. El proceso de enjuague dura unos 16 segundos. CLEAN ☆ parpadeará. El proceso de enjuague del sistema de leche empezará, de modo que fluirá agua caliente y vapor por la boca de la leche.

**12.** Pressione e mantenha premido o botão «CLEAN» ☆ até o fluxo da máquina parar automaticamente. O processo de enxaguamento demora cerca de 16 segundos. O botão «CLEAN» ☆ pisca. O processo de enxaguamento do sistema de leite é iniciado e sai água quente e vapor de água através da saída de leite.



**13.** Una vez finalizado el proceso de enjuague, la alerta CLEAN ☆ volverá a encenderse.

**13.** Quando o processo de enxaguamento termina, o aviso «CLEAN» ☆ acende.



**14.** Desconecte el R.C.S. de la máquina y colóquelo inmediatamente en la nevera. Cierre la puerta del conector del vapor.

**14.** Desencaixe a P.C.A. da máquina e coloque-o logo no frigorífico. Feche a porta do conector de vapor da máquina.

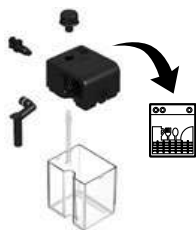

**15.** Después de cada uso, desmonte el Rapid Cappuccino System (R.C.S.) y coloque todos sus componentes en la parte superior de su lavavajillas. En caso de no disponer de lavavajillas, consulte la sección "Limpieza a mano del Rapid Cappuccino System (R.C.S.)".

**15.** Após cada utilização, desmonte o sistema de Preparação de Cappuccino Automática, e limpe todos os componentes na parte superior da sua máquina de lavar loiça. No caso de não ter disponível máquina de lavar loiça, consulte a secção Lavagem à mão da Preparação de Cappuccino Automática (P.C.A.).

**ⓘ INFORMACIÓN:** véase el apartado de «Montaje/Desmontaje del Rapid Cappuccino System (R.C.S.)».

**ⓘ INFORMAÇÃO:** consulte a secção «Montagem/Desmontagem da Preparação de Cappuccino Automática (P.C.A.)».

**⚠ PRECAUCIÓN:** la leche no debe conservarse más de 2 días en la nevera. Si el depósito de leche se va a dejar fuera de la nevera durante más de 2 horas, desmonte el R.C.S. y limpie todos sus componentes (véanse las recomendaciones de lavado con lavavajillas o lavado a mano).

**⚠ ATENÇÃO:** este leite não deve ser mantido no frigorífico por mais de 2 dias. Caso o depósito de leite permaneça mais de 2 horas fora do frigorífico, desmonte a P.C.A. e lave todas as peças (consulte as recomendações de lavagem à mão ou na máquina da loiça).

# PROGRAMACIÓN DE LA CANTIDAD DE CAFÉ/ PROGRAMAÇÃO DA QUANTIDADE DE CAFÉ

ES

PT

**INFORMACIÓN:** siga los pasos 1 y 2 del apartado «Preparación del café».

**INFORMAÇÃO:** siga o passo 1-2 da secção «Preparação de café».

**NOTA:** por favor, véase el apartado de «Ajustes de fábrica» para las cantidades programables máximas y mínimas.

**NOTA:** consulte a secção sobre as configurações de fábrica para quantidades mín./máx. programáveis.

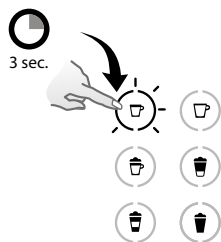

**1.** Mantenga pulsado el botón de Espresso o Lungo como mínimo durante 3 segundos para acceder al modo de programación.

Empieza la preparación. Los botones parpadearán rápido: es el modo de programación.

**1.** Pressione e mantenha premido o botão Espresso ou Lungo durante pelo menos 3 seg. para entrar no modo de programação.

A preparação começa. O botão pisca rapidamente: modo de programação.

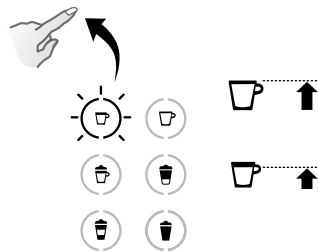

**2.** Suelte el botón cuando haya llegado a la cantidad que desea.

**2.** Solte o botão quando o volume desejado for alcançado.



**3.** Ya se ha memorizado la cantidad de agua necesaria para las siguientes preparaciones de café. El botón parpadea 3 veces para confirmar la nueva cantidad de agua.

**3.** O volume de água é memorizado para as próximas preparações de café. O botão pisca 3 vezes para confirmar o novo volume de água.

# PROGRAMACIÓN DE LA CANTIDAD PARA CAPPUCCINOS, LATTE MACCHIATOS, CREAMY LATTE Y ESPUMA DE LECHE CALIENTE/PROGRAMAÇÃO DA QUANTIDADE PARA CAPPUCCINO-LATTE MACCHIATO-CREAMY LATTE-ESPUMA DE LEITE QUENTE

**INFORMACIÓN:** siga los pasos del 1 al 8 del apartado «Preparación de un Cappuccino, un Latte Macchiato y Creamy Latte».

**INFORMAÇÃO:** siga os passos 1-8 da secção «Preparação de Cappuccino, Latte Macchiato e Creamy Latte»

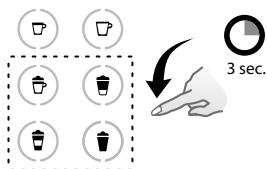

**1.** Mantenga pulsado el botón de Cappuccino, Latte Macchiato, Creamy Latte o de Calentar la leche como mínimo durante 3 segundos. Empezará a prepararse espuma de leche. Los botones parpadearán rápido: es el modo de programación.

**1.** Pressione e mantenha premido o botão Cappuccino/Latte Macchiato/Creamy Latte/Leite quente durante pelo menos 3 seg. A espuma de leite começa a ser preparada. O botão pisca rapidamente: modo de programação.

**NOTA:** por favor, véase el apartado de «Ajustes de fábrica» para las cantidades programables máximas y mínimas.

**NOTA:** consulte a secção sobre as configurações de fábrica para quantidades mín./máx. programáveis.

**NOTA:** para Creamy Latte, primero saldrá el café y posteriormente la leche.

**NOTA:** para a preparação Creamy Latte, o café sai primeiro e de seguida sai a espuma de leite.

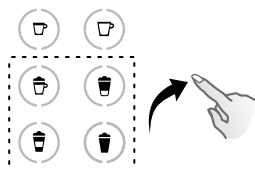

**2.** Suelte el botón cuando haya llegado a la cantidad de espuma de leche que desea. El botón seguirá parpadearo rápido: es el modo de programación. (Cappuccino/Latte Macchiato/Creamy Latte). Al programar la preparación de calentar la espuma de leche, la programación terminará aquí.

**2.** Solte o botão quando o volume de espuma de leite desejado for alcançado. O botão pisca rapidamente: modo de programação. (Cappuccino/Latte Macchiato/Creamy Latte). Ao programar a bebida de espuma de leite quente, a programação termina aqui.

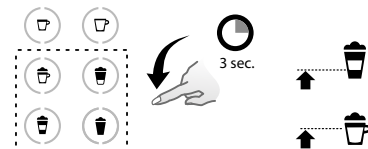

**3.** Mantenga pulsado el mismo botón. Empezará la preparación. Suelte el botón cuando haya llegado a la cantidad de café que desea. Ya se ha memorizado la cantidad de receta para las siguientes preparaciones. El botón parpadeará 3 veces para confirmar la nueva cantidad de la receta.

**3.** Pressione e mantenha premido o mesmo botão. A preparação começa. Solte o botão quando o volume desejado de café for alcançado. O volume da receita é memorizado para as próximas preparações. O botão pisca 3 vezes para confirmar o novo volume da receita.

**NOTA:** la cantidad de espuma de leche depende del tipo de leche que se use, la temperatura y la posición del regulador de la leche.

**NOTA:** o volume da espuma de leite depende do tipo de leite que é utilizado, da temperatura e da posição do regulador da espuma leite.



# MANTENIMIENTO COTIDIANO/ CUIDADOS DIÁRIOS

ES

PT

**INFORMACIÓN:** no utilice productos de limpieza agresivos o a base de disolventes. Utilice un trapo húmedo y un detergente suave para limpiar la superficie de la máquina. No lave ningún componente de la máquina en el lavavajillas, excepto para los componentes del Rapid Cappuccino System.

**INFORMAÇÃO:** não utilize produtos de limpeza fortes ou solventes. Utilize um pano húmido e um detergente suave para limpar a superfície da máquina. Não coloque quaisquer peças da máquina na máquina de lavar louça, exceto as peças da Preparação de Cappuccino Automática.

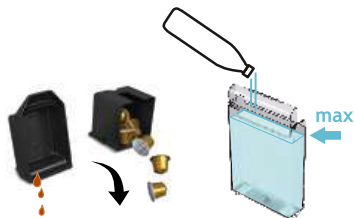

**1.** Retire la bandeja antigoteo y el contenedor de cápsulas. Vacíelo y enjuáguelo. Retire el depósito de agua. Vacíelo y enjuáguelo antes de volver a llenarlo con agua fresca potable.

**1.** Remova o tabuleiro de gotejamento e o recipiente de cápsulas usadas. Esvazie e enxague. Remova o depósito de água. Esvazie e enxague antes de o encher com água potável limpa.



**2.** Levante y cierre la palanca para expulsar la cápsula en el contenedor de cápsulas usadas. Coloque un recipiente debajo de la salida del café y pulse el botón Lungo para enjuagar.

**2.** Levante e baixe a alavanca para ejetar a cápsula para dentro do recipiente de cápsulas usadas. Coloque um recipiente sob a saída de café e pressione o botão Lungo para enxaguar.



**3.** Limpie la superficie de la máquina con un trapo limpio y húmedo.

**3.** Limpe a superfície da máquina com um pano limpo e húmido.

## LAVADO A MANO DEL RAPID CAPPUCCINO SYSTEM (R.C.S.)/ LAVAGEM À MÃO DA PREPARAÇÃO DE CAPPUCCINO AUTOMÁTICA (P.C.A.)

**INFORMACIÓN:** si no dispone de un lavavajillas, los componentes del R.C.S. pueden lavarse a mano. En ese caso, la limpieza debe efectuarse a diario para mayor eficacia.

**INFORMAÇÃO:** quando não tiver uma máquina de lavar louça disponível, as peças da P.C.A podem ser lavadas à mão. Nesse caso, o procedimento deve ser realizado diariamente para uma eficácia completa.



**1.** Desmonte el Rapid Cappuccino System (R.C.S.) (consulte la sección "Montaje/Desmontaje del Rapid Cappuccino System (R.C.S.)") y enjuague todas las piezas con agua caliente.

**1.** Desmonte o sistema de Preparação de Cappuccino e consulte a secção "Montagem / Desmontagem da Preparação de Cappuccino Automática (P.C.A.)".

# LAVADO A MANO DEL RAPID CAPPUCCINO SYSTEM (R.C.S.)/ LAVAGEM À MÃO DA PREPARAÇÃO DE CAPPUCCINO AUTOMÁTICA (P.C.A.)

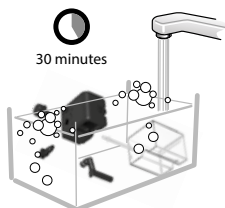

2. Sumerja todas las piezas en agua caliente junto con un detergente suave durante al menos 30 minutos y enjuáguelas minuciosamente con agua caliente. No utilice detergentes suaves que tengan un olor fuerte.

2. Mergulhe todas as peças em água potável quente com detergente durante pelo menos 30 minutos e enxague com água potável quente. Não utilize detergente com odor forte.

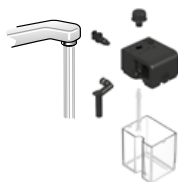

3. Limpie el interior del depósito de leche con un detergente suave y enjuáguelo con agua caliente. No utilice ningún material abrasivo que pueda dañar la superficie de las piezas.

3. Limpe o interior do depósito de leite com detergente suave e enxague com água potável. Não utilize materiais abrasivos que possam danificar a superfície do equipamento.

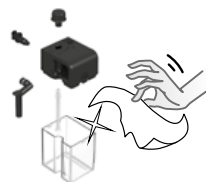

4. Seque todas las piezas con una toalla, un paño o un papel limpios y vuelva a montarlas.

4. Seque todos os componentes com uma toalha, pano ou papel limpos e volte a montá-los.



5. Después de montar y ajustar el Rapid Cappuccino System (R.C.S.) a la máquina, pulse el botón "Limpiar" antes de preparar una bebida con leche.

5. Depois de montar o P.C.A. na máquina, utilize o botão "Clean" antes de preparar a bebida de leite.

## VOLVER A LA CANTIDAD ORIGINAL DE FÁBRICA/RESTAURAR A QUANTIDADE ÀS CONFIGURAÇÕES DE FÁBRICA

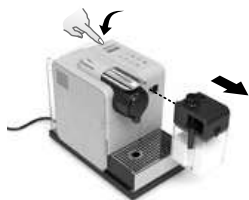

1. Encienda la máquina.

1. Ligue a máquina.

**i** **NOTA:** retire la jarra de la leche.

**i** **NOTA:** retire o depósito de leite.

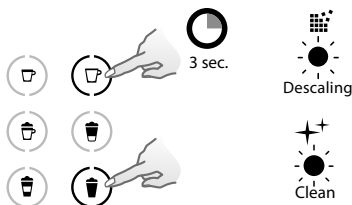

2. Pulse simultáneamente los botones de Lungo y de Calentar la espuma de leche durante 3 segundos para acceder al modo de Menú: las alertas de descalcificación y limpieza parpadearán.

2. Pressione os botões Lungo e espuma de leite quente simultaneamente durante 3 segundos para entrar no modo Menu: os avisos de descalcificação e limpeza começam a piscar.

**i** **NOTA:** se sale automáticamente del modo de Menú al cabo de 30 segundos si no se realiza ninguna acción. También puede salirse manualmente pulsando los botones de Lungo y de Calentar la espuma de leche simultáneamente durante 3 segundos.

**i** **NOTA:** o modo Menu encerra-se automaticamente após 30 segundos se nenhuma ação for realizada ou pode ser encerrado manualmente pressionando os botões de Lungo e Espuma de leite simultaneamente durante 3 segundos.

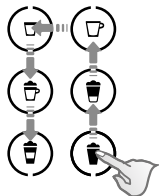

**3.** Pulse con un único movimiento continuo los siguientes botones: Espuma de leche->Creamy Latte->Lungo->Espresso ->Cappuccino->Latte Macchiato.

**3.** Pressione de forma consecutiva e ininterrupta os seguintes botões: Espuma de leite->Creamy Latte->Lungo->Espresso ->Cappuccino->Latte Macchiato.

**4.** El botón de Calentar la espuma de leche parpadea para indicar el modo de reajuste. Púlselo para confirmar. Todos los botones parpadearán 3 veces: todas las cantidades se han reprogramado.

**4.** O botão de espuma de leite quente pisca para indicar o modo de reposição. Prima para confirmar. Todos os botões piscam 3 vezes: todos os volumes são repositos.

**5.** El Menú terminará automáticamente y la máquina volverá al modo de Preparación.

**5.** O menu encerra-se automaticamente e a máquina regressa ao modo pronto para utilização.

## AJUSTES DE FÁBRICA/ CONFIGURAÇÕES DE FÁBRICA

**⚠ ATENCIÓN:** si la cantidad de café programada excede los 150 ml, deje enfriar la máquina durante 5 minutos antes de preparar otro café. ¡Riesgo de sobrecalentamiento!

**⚠ ATENÇÃO:** se forem programados volumes de café superiores a 150 ml deixe a máquina arrefecer durante 5 minutos antes de preparar o próximo café. Risco de sobreaquecimento!



Espresso: 40 ml  
Espresso: 40 ml



Lungo: 110 ml  
Lungo: 110 ml



Cappuccino: Leche\*: 50 ml/Coffee: 40 ml.  
Cappuccino: Leche\*: 50 ml/Café: 40 ml



Creamy Latte: Leche\*: 150 ml/Café: 40 ml  
Creamy Latte: Leite\*: 150 ml/Café: 40 ml



Latte Macchiato: Leche\*: 150 ml/Café: 40 ml  
Latte Macchiato: Leite\*: 150 ml/Café: 40 ml



Espuma de leche caliente\*: 120 ml  
Leite quente\*: 120 ml

**ⓘ NOTA:** le recomendamos que mantenga los ajustes de fábrica para el Espresso y el Lungo para garantizar el mejor resultado en la taza para todas las variedades de café.

**ⓘ NOTA:** recomendamos que mantenha as configurações de fábrica para as variedades Espresso e Lungo para garantir os melhores resultados em chávena para cada uma destas variedades de café.

El volumen de leche puede programarse de 30 a 200 ml.

El volumen del café puede programarse de 25 a 200 ml.

O volume de leite pode ser programado entre 30 e 200 ml.

O volume de café pode ser programado entre 25 e 200 ml.

Apagado automático 9 min.

Função de desligar automaticamente 9 min.

**ⓘ NOTA:** \*el volumen de la espuma de leche depende del tipo de leche que se utilice, la temperatura y la posición del regulador de leche.

**ⓘ NOTA:** \*o volume da espuma de leite depende do tipo de leite utilizado, da temperatura e da posição do regulador da espuma de leite.

**⚠ CUIDADO:** véanse las precauciones de seguridad.

**⚠ ATENÇÃO:** consulte as precauções de segurança.

**i NOTA:** el tiempo de descalcificación es de unos 25 minutos.

**i NOTA:** o tempo de descalcificação é de aproximadamente 25 minutos.

**i NOTA:** para garantizar el correcto funcionamiento de su máquina a lo largo de su vida útil y que su experiencia del café sea tan perfecta como el primer día, siga el proceso siguiente.

**i NOTA:** para assegurar o bom funcionamento da sua máquina ao longo da sua vida útil e que a sua experiência de café é tão perfeita como no primeiro dia, siga o procedimento abaixo.



**4.** Abra la puerta de almacenamiento del tubo de descalcificación. Coloque el tubo de descalcificación en el conector del vapor de la máquina.

**4.** Abra a porta de acondicionamento do tubo de descalcificação. Ligue o tubo de descalcificação ao conector de vapor da máquina.



Descaling

**1.** Descalcifique la máquina cuando la alerta de descalcificación se vuelva naranja en el modo de Preparación.

**1.** Proceda à descalcificação da máquina quando o aviso de descalcificação estiver cor de laranja no modo pronto para utilização.



**2.** Levante y cierre la palanca para expulsar la cápsula en el contenedor de cápsulas usadas.

**2.** Levante e baixe a alavanca para ejetar qualquer cápsula para dentro do recipiente de cápsulas usadas.



Descaling



**5.** La máquina entrará en el modo de Descalcificación. La alerta de descalcificación parpadeará en color naranja durante todo el proceso de descalcificación. El botón de espuma de leche caliente se encenderá en color blanco.

**5.** A máquina entra no modo de descalcificação. O aviso de descalcificação pisca cor de laranja durante todo o processo de descalcificação. O botão de espuma de leite quente fica branco.

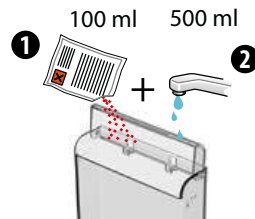

**3.** Vacíe la bandeja antigoteo y el contenedor de cápsulas. Llene el depósito de agua con 100 ml de la solución descalcificadora de Nespresso y 500 ml de agua.

**3.** Esvazie o tabuleiro de gotejamento e o recipiente de cápsulas usadas. Encha o depósito de água com 100 ml de agente de descalcificação Nespresso e 500 ml de água.



**6.** Coloque un recipiente con una capacidad mínima de 1 litro tanto debajo de la salida del café como debajo de la boquilla del tubo de descalcificación.

**6.** Coloque um recipiente com capacidade mínima de 1 litro sob a saída de extração de café e sob a saída do tubo de descalcificação.



**7.** Pulse el botón de Calentar la espuma de leche. El producto de descalcificación fluirá alternativamente a través de la salida del café, el tubo de descalcificación y la bandeja antigoteo.

**7.** Pressione o botão de espuma de leite quente. O produto de descalcificação flui alternadamente através da saída de extração do café, o tubo de descalcificação e o tabuleiro de gotejamento.

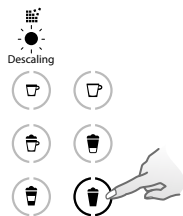

**10.** Pulse de nuevo el botón de Calentar la espuma de leche. El ciclo de enjuague continuará a través de la salida del café, el tubo de descalcificación y la bandeja antigoteo hasta que se vacíe el depósito de agua.

**10.** Pressione o botão de leite novamente. O ciclo de lavagem continua através da saída de extração do café, do tubo de descalcificação e do tabuleiro de gotejamento até o depósito de água ficar vazio.



**8.** Una vez finalizado el ciclo (el depósito de agua estará vacío), se encenderá el botón de Calentar la espuma de leche.

**8.** Quando o ciclo de descalcificação está terminado (o depósito de água fica vazio), a luz do botão de espuma de leite quente acende.



**11.** Una vez finalizado el proceso de enjuague, la máquina se apagará. Retire y guarde el tubo de descalcificación. Vacíe la bandeja antigoteo y el contenedor de cápsulas usadas. Llene el depósito de agua con agua fresca potable.

**11.** A máquina desliga-se após o processo de enxaguamento terminar. Retire e acondicione o tubo de descalcificação. Esvazie o tabuleiro de gotejamento e o recipiente de cápsulas usadas. Encha o depósito de água com água potável.

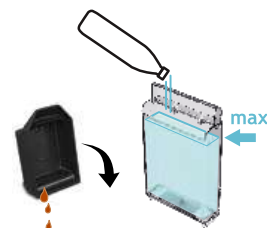

**9.** Vacíe el contenedor de cápsulas usadas y la bandeja antigoteo y enjuague y llene el depósito de agua con agua fresca potable hasta el nivel máximo.

**9.** Esvazie o recipiente de cápsulas usadas e o tabuleiro de gotejamento e enxague e encha o depósito de água com água potável até ao nível MÁX.



**12.** Lave la máquina con un trapo húmedo. Acaba de finalizar la descalcificación de la máquina.

**12.** Limpe a máquina com um pano limpo e húmido. O processo de descalcificação da máquina está agora terminado.

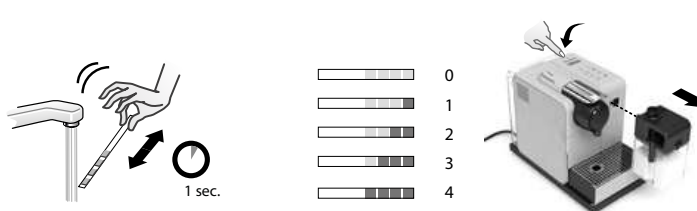

**1.** Coloque la tira de la dureza del agua bajo el agua durante 1 segundo.

**1.** Coloque o autocolante de dureza da água debaixo de água durante 1 segundo.

**2.** El número de cuadros rojos indica la dureza del agua.

**2.** O número de quadrados vermelhos indica o nível de dureza da água.

**3.** Encienda la máquina.  
**3.** Ligue a máquina.

**i** **NOTA:** retire la jarra de la leche.

**i** **NOTA:** retire o depósito de leite.

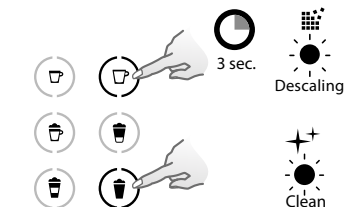

**4.** Pulse simultáneamente los botones de Lungo y de Calentar la espuma de leche durante 3 segundos para acceder al modo de Menú: las alertas de descalcificación y limpieza parpadearán.

**4.** Pressione os botões Lungo e espuma de leite quente simultaneamente durante 3 segundos para entrar no modo Menu: os avisos de descalcificação e limpeza começam a piscar.

**i** **NOTA:** se sale automáticamente del modo de Menú al cabo de 30 segundos si no se realiza ninguna acción. También puede salirse manualmente pulsando los botones de Lungo y de Calentar la espuma de leche simultáneamente durante 3 segundos.

**i** **NOTA:** o modo Menu encerra-se automaticamente após 30 segundos se nenhuma ação for realizada. Pode ser encerrado manualmente pressionando os botões de Lungo e Espuma de leite simultaneamente durante 3 segundos.

Tabla de dureza del agua/ Tabela de dureza da água

	Nivel/Nível	dH	fH	mg/L CaCo3
Lungo	0 ■■■■	<3	<5	<50
Creamy Latte	1 ■■■■	>4	>7	>70
Espuma de leche caliente/*	2 ■■■■	>7	>13	>130
Espuma de leche caliente/* + Lungo	3 ■■■■	>14	>25	>250
Espuma de leche caliente/* + Creamy Latte	4 ■■■■	>21	>38	>380

\* Leite quente

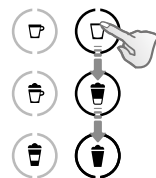

**5.** Pulse con un único movimiento continuo los siguientes botones: Lungo -> Creamy Latte -> Espuma De Leche. El ajuste actual de dureza viene indicado por los botones correspondientes (luz sin parpadear).

**5.** Pressione de forma consecutiva e ininterrumpida os seguintes botões: Lungo -> Creamy Latte -> Espuma De Leite. A configuração atual da dureza da água é indicada pelos botões correspondientes (luz constante).

**6.** Ahora tendrá 15 segundos para ajustar el valor deseado pulsando el botón correspondiente. Todos los botones parpadearán 3 veces para confirmar los nuevos valores.

**6.** Dentro de 15 segundos, pode definir o valor deseado pressionando o botão correspondente. Os botões piscam 3 vezes rapidamente para confirmar o novo valor.

**7.** El Menú terminará automáticamente y la máquina volverá al modo de Preparación.

**7.** O menu encerra-se automaticamente e a máquina regressa ao modo pronto para utilização.

# VACIADO DEL SISTEMA ANTES DE UN PERÍODO DE INUTILIZACIÓN, PARA PROTEGERLO DE LA ESCARCHA O ANTES DE REPARACIÓN/ESVAZIE O SISTEMA ANTES DE UM PERÍODO DE INATIVIDADE, PARA PROTEÇÃO CONTRA CONGELAMENTO OU ANTES DE UMA REPARAÇÃO

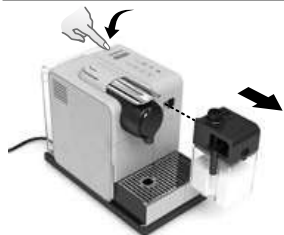

1. Encienda la máquina.  
1. Ligue a máquina.  
**ⓘ NOTA:** retire la jarra de la leche.  
**ⓘ NOTA:** retire o depósito de leite.

2. Retire el depósito de agua. Levante y cierre la palanca para expulsar alguna cápsula que pueda haber. Coloque un recipiente debajo de la salida del café.  
2. Retire o depósito de água. Levante e baixe a alavanca para ejetar qualquer cápsula esquecida. Coloque um recipiente debaixo da saída de extração de café.

3. Pulse simultáneamente los botones de Lungo y de Calentar la espuma de leche durante 3 segundos para acceder al modo de Menú: las alertas de descalcificación y limpieza parpadearán.  
3. Pressione os botões Lungo e espuma de leite quente simultaneamente durante 3 segundos para entrar no modo Menu: os avisos de descalcificação e limpeza começam a piscar.  
**ⓘ NOTA:** se sale automáticamente del modo de Menú al cabo de 30 segundos si no se realiza ninguna acción. También puede salirse manualmente pulsando los botones de Lungo y de Calentar la espuma de leche simultáneamente durante 3 segundos.

- ⓘ NOTA:** o modo Menu encerra-se automaticamente após 30 segundos se nenhuma ação for realizada ou pode ser encerrado manualmente pressionando os botões de Lungo e Espuma de leite simultaneamente durante 3 segundos.

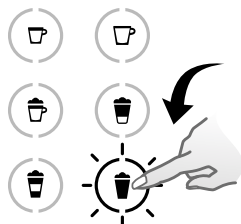
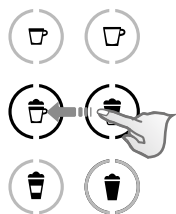

4. Pulse con un único movimiento continuo los siguientes botones: Creamy Latte->Cappuccino.  
4. Pressione de forma consecutiva e ininterrupta os seguintes botões: Creamy Latte->Cappuccino.

5. El botón de Calentar la espuma de leche parpadeará para indicar la confirmación. Cuando lo pulse, empezará el vaciado. Los botones del café parpadearán alternativamente: el modo de vaciado está en funcionamiento.  
5. O botão de espuma de leite quente pisca para confirmação. Após pressionar os botões, o esvaziamento é iniciado. Os botões de café piscam alternadamente: modo de esvaziamento em progresso.

6. Una vez finalizado el proceso, la máquina se apagará automáticamente.  
6. Quando o processo for concluído, a máquina desliga-se automaticamente.  
**ⓘ NOTA:** el aparato estará bloqueado aproximadamente unos 10 minutos después del vaciado.  
**ⓘ NOTA:** o aparelho ficará bloqueado durante aproximadamente 10 minutos após o esvaziamento.



**INFORMACIÓN:** esta máquina presenta un excelente perfil de ahorro energético así como una excelente función de apagado automático (0W) que permite ahorrar mucha energía. El aparato se apaga al cabo de 9 minutos desde el último uso («Ajustes de fábrica»).

**INFORMAÇÃO:** esta máquina está equipada com um excelente perfil de consumo de energia, assim como uma função de desligar automaticamente (0V) que lhe permite poupar energia. O aparelho desliga-se depois de 9 minutos após a última utilização «Configurações de fábrica».

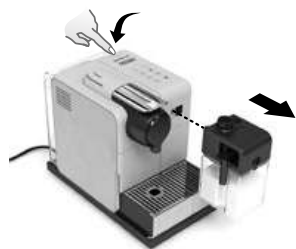

1. Encienda la máquina.

1. Ligue a máquina.

**NOTA:** retire la jarra de la leche.

**NOTA:** retire o depósito de leite.

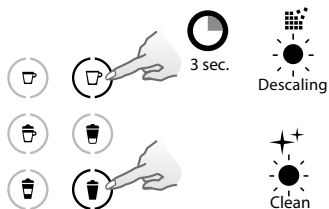

2. Pulse simultáneamente los botones de Lungo y de Calentar la espuma de leche durante 3 segundos para acceder al modo de Menú: las alertas de descalcificación y limpieza parpadearán.

2. Pressione os botões Lungo e espuma de leite quente simultaneamente durante 3 segundos para entrar no modo Menu: os avisos de descalcificação e limpeza começam a piscar.

4. Ahora tendrá 15 segundos para ajustar el valor deseado pulsando el botón correspondiente. Los botones parpadearán 3 veces rápidamente para confirmar los nuevos valores.

4. Dentro de 15 segundos, pode definir o valor desejado pressionando o botão correspondente. Piscam 3 vezes rapidamente para confirmar o novo valor.

**NOTA:** se sale automáticamente del modo de Menú al cabo de 30 segundos si no se realiza ninguna acción. También puede salirse manualmente pulsando los botones de Lungo y de Calentar la espuma de leche simultáneamente durante 3 segundos.

**NOTA:** o modo Menu encerra-se automaticamente após 30 segundos se nenhuma ação for realizada ou pode ser encerrado manualmente pressionando os botões de Lungo e Espuma de leite simultaneamente durante 3 segundos.

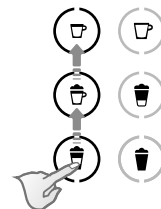

3. Pulse con un único movimiento continuo los siguientes botones: Latte Macchiato->Cappuccino->Espresso. El ajuste actual de apagado automático viene indicado por los botones correspondientes (luz sin parpadear).

3. Pressione de forma consecutiva e ininterrupta os seguintes botões: Latte Macchiato->Cappuccino->Espresso. A configuração atual da função de desligar automaticamente é indicada pelos botões correspondentes (luz constante).

5. El Menú terminará automáticamente y la máquina volverá al modo de Preparación.

5. O menu encerra-se automaticamente e a máquina regressa ao modo pronto para utilização.

Automatic power off/ Função de desligar automático	
Espresso	8h
Cappuccino	30 min.
Latte Macchiato	9 min.



No se enciende ninguna luz.	→ Compruebe la conexión, el voltaje y los fusibles. Si existe algún problema, llame al Club Nespresso.
No hay café porque no hay agua.	→ El depósito de agua está vacío. Llénelo. → Descalcifíquelo si es necesario; véase el apartado de «Descalcificación».
El café sale muy despacio.	→ La velocidad de salida depende de la variedad de café. → Descalcifique la máquina si es necesario; véase el apartado de «Descalcificación».
No hay café, solo sale agua (a pesar de haber introducido una cápsula).	→ Si existe algún problema, envíe una solicitud de reparación o llame al Club Nespresso.
El café no está lo suficientemente caliente.	→ Precaliente la taza. → Descalcifique la máquina si es necesario; véase el apartado de «Descalcificación».
La zona de las cápsulas gotea (hay agua en el contenedor de cápsulas).	→ Coloque la cápsula correctamente. Si sigue goteando, llame al Club Nespresso.
Parpadeo irregular.	→ Envíe una solicitud de reparación o llame al Club Nespresso.
Todos los botones parpadean simultáneamente durante 10 segundos y luego la máquina se apaga automáticamente.	→ Alarma de error, la máquina necesita reparación. Envíe una solicitud de reparación o llame al Club Nespresso.
Los 6 botones parpadean rápido 3 veces y luego la máquina vuelve al modo de Preparación.	→ El depósito de agua está vacío.
Las alertas de descalcificación y de limpieza parpadean.	→ La máquina está en modo de Menú. Pulse los botones de Lungo y de Calentar la espuma de leche durante 3 segundos para salir del modo de Menú o espere 30 segundos para salir de él automáticamente.
La alerta de descalcificación está en color naranja y los botones de las preparaciones disponibles (nivel 1 de la alerta de descalcificación).	→ La máquina activa la alerta de descalcificación según el consumo de preparaciones. Descalcifique la máquina.
La alerta de descalcificación está en color naranja y los botones de las preparaciones disponibles (nivel 2 de la alerta de descalcificación).	→ El proceso de descalcificación no se ha llevado a cabo correctamente.
La alerta de descalcificación parpadea en color naranja y el botón de Calentar la espuma de leche no parpadea.	→ La máquina está en modo de Descalcificación. Pulse el botón de Calentar la leche para iniciar el proceso de descalcificación.
La alerta de descalcificación está encendida en naranja y los botones de preparaciones no están disponibles (nivel 3 de la alerta de descalcificación).	→ La máquina está atascada debido a la calcificación. Descalcifique la máquina.
La alerta de limpieza está encendida en naranja.	→ Enjuague el sistema de la leche.
Todos los botones del café y los botones de las recetas con leche parpadean alternativamente.	→ La máquina está sobrecalentada. Espere hasta que se enfríe. → El aparato se bloqueará durante unos 10 minutos una vez vacío.
La palanca no acaba de cerrar bien.	→ Vacíe el contenedor de las cápsulas. Asegúrese de que no hay ninguna cápsula atascada en el contenedor de las cápsulas.
La calidad de la espuma de leche deja mucho que desear.	→ Utilice leche desnatada o semidesnatada a temperatura de la nevera (unos 4º C). → Enjuague después de cada preparación con leche (véase el apartado «Lavado a mano del R.C.S.»). → Descalcifique la máquina (véase la pág. 108). → No utilice leche congelada.
No puedo entrar en el modo de Menú.	→ Asegúrese de que ha retirado la jarra de la leche. → Asegúrese de que pulsa los botones de Lungo y de Calentar la espuma de leche durante 3 segundos. → Retire el tubo de descalcificación.

Nenhum indicador luminoso.	→ Verifique a alimentação elétrica, a ficha, a tensão e o fusível. Em caso de problemas, ligue para o Clube Nespresso.
Não sai café, não sai água.	→ O depósito de água está vazio. → Caso seja necessário, descalcifique a máquina; consulte a secção relativa à descalcificação.
O café sai muito devagar.	→ A velocidade do fluxo depende da variedade de café. → Caso seja necessário, descalcifique a máquina; consulte a secção relativa à descalcificação.
Não sai café, sai apenas água (apesar da cápsula estar colocada).	→ Em caso de problemas, envie o aparelho para reparação ou contacte o Club Nespresso.
O café não fica quente o suficiente.	→ Pré-aqueça a chávena. → Caso seja necessário, descalcifique a máquina; consulte a secção relativa à descalcificação.
A zona da cápsula está a verter (existe água no recipiente das cápsulas).	→ Posicione corretamente a cápsula. Se ocorrerem fugas, ligue para o Club Nespresso.
Luz irregular.	→ Envie o aparelho para reparação ou contacte o Club Nespresso.
Todos os botões piscam simultaneamente durante 10 segundos e, em seguida, a máquina desliga-se automaticamente.	→ Aviso de erro, a máquina precisa de reparação. Envie o aparelho para reparação ou contacte o Club Nespresso.
Os 6 botões piscam rapidamente 3 vezes e depois a máquina regressa ao modo pronto para utilização.	→ O depósito de água está vazio.
Os avisos de descalcificação e limpeza piscam.	→ A máquina está no modo Menu, pressione o botão Lungo e espuma de leite durante 3 segundos para sair do modo Menu ou aguarde 30 segundos para sair automaticamente.
O aviso de descalcificação pisca a laranja e os botões de bebidas ficam disponíveis (aviso de descalcificação nível 1).	→ A máquina ativa o aviso de descalcificação de acordo com o histórico de consumo de bebidas. Proceda à descalcificação da máquina.
O aviso de descalcificação pisca a laranja e os botões de bebidas ficam disponíveis (aviso de descalcificação nível 2).	→ O processo de descalcificação não foi realizado corretamente. Proceda à descalcificação da máquina.
O aviso de descalcificação pisca a laranja e a luz da espuma de leite quente fica acesa de forma permanente.	→ A máquina está no modo de Descalcificação. Pressione o botão de leite quente para iniciar o processo de descalcificação.
O aviso de descalcificação pisca a laranja e os botões de bebidas estão indisponíveis (aviso de descalcificação nível 3).	→ Máquina bloqueada devido ao nível de calcário demasiado elevado. Proceda à descalcificação da máquina.
Aviso de limpeza cor de laranja.	→ Enxague o sistema de leite.
Todos os botões de café e todos os botões de receitas de leite piscam alternadamente.	→ Máquina em sobreaquecimento, aguarde até a máquina arrefecer. → O aparelho ficará bloqueado durante aproximadamente 10 minutos após o esvaziamento.
Não é possível baixar totalmente a alavanca.	→ Esvazie o recipiente das cápsulas. Certifique-se de que não há nenhuma cápsula presa dentro do recipiente das cápsulas.
A qualidade da espuma de leite não está ao nível habitual.	→ Utilize leite magro ou meio gordo à temperatura do frigorífico (cerca de 4°C). → Enxague após cada preparação à base de leite (consulte a secção «Lavagem à Mão da Preparação de Cappuccino Automática (P.C.A.)». → Proceda à descalcificação da máquina (consulte a p. 108). → Não utilize leite congelado.
Não consigo entrar no modo Menu.	→ Certifique-se de que removeu o depósito de leite. → Certifique-se de que pressiona o botão Lungo e espuma de leite durante 3 segundos. → Retire o tubo de descalcificação.

## ESPECIFICACIONES/ ESPECIFICAÇÕES

### LATTISSIMA TOUCH



EUR, AUS, NZ: 220-240 V,  
50-60 Hz, 1400 W



**P<sub>max</sub>** Max. 19 bares/Máx. 19 bar



~ 4.5 kg



0.9 Litros/Litros



0.35 Litros/Litros



17.3 cm 25.8 cm  
32 cm



## Eliminación de residuos y protección medioambiental

Su aparato contiene materiales valiosos que pueden recuperarse o reciclarse. La separación de los residuos en diferentes tipos facilita el reciclado de las primeras materias valiosas. Su administración local podrá facilitarle más información sobre la eliminación de los residuos.



## Eliminação e Proteção Ambiental

O seu aparelho contém materiais valiosos que podem ser recuperados ou reciclados. A separação dos restantes materiais residuais por tipo facilita a reciclagem de matérias-primas valiosas. Pode obter informações sobre a eliminação junto das autoridades locais.

## PÓNGASE EN CONTACTO CON EL CLUB *NESPRESSO*/CONTACTE O CLUB *NESPRESSO*

Si necesita más información, en caso de problemas o si tan solo quiere que le aconsejemos, llame al Club *Nespresso*.

Puede encontrar la información de contacto del Club *Nespresso* en la carpeta de bienvenida a *Nespresso* en la caja de su máquina o en nuestra página web ([www.nespresso.com](http://www.nespresso.com)).

Para obter qualquer informação adicional, em caso de problemas ou simplesmente para aconselhamento, ligue para o Club *Nespresso*.

As informações de contacto do Club *Nespresso* podem ser encontradas na pasta 'Bem-vindo à *Nespresso*', na caixa da sua máquina ou em [nespresso.com](http://nespresso.com)

## GARANTÍA/GARANTIA

De'Longhi garantiza este producto contra defectos en los materiales y la fabricación por un período de dos años a partir de la fecha de compra. De'Longhi reparará o sustituirá, a su discreción, cualquier producto defectuoso sin ningún coste para el propietario. Los productos de sustitución o aquellos productos reparados tendrán una garantía válida solo para la parte no vencida de la garantía original o bien de seis meses, la que sea más larga. Esta garantía limitada no se aplica a los defectos que pudieran resultar de un accidente, de un mal uso, de un mantenimiento incorrecto o del desgaste del uso normal. Excepto en aquellos casos en los que la ley aplicable permita, los términos de esta garantía limitada no excluyen, restringen ni modifican los derechos estatutarios obligatorios aplicables a la venta del producto al cliente. Si usted cree que su producto es defectuoso, póngase en contacto con *Nespresso*, donde le indicarán adónde puede enviarlo o llevarlo a reparar.

A De'Longhi garante este produto contra defeitos de materiais e mão de obra por um período de dois anos a partir da data da compra. Durante este período, a De'Longhi irá reparar ou substituir, ao seu critério, qualquer produto com defeito, sem custos para o proprietário. Os produtos de substituição ou peças reparadas serão garantidos apenas no período restante da garantia original ou seis meses, o período que for mais longo. Esta garantia limitada não se aplica a qualquer defeito resultante de acidentes, uso indevido, manutenção inadequada ou desgaste normal. Exceto na medida permitida pela legislação aplicável, os termos desta garantia limitada não excluem, restringem ou modificam, e são um complemento aos direitos legais obrigatórios aplicáveis à venda do produto. Se considerar que o seu produto tem defeito, contacte a *Nespresso* para obter instruções sobre para onde o enviar ou levar para ser reparado.





## Opis ekspresu/ Общие сведения о кофемашине

- ➊ Ekspres bez Systemu Rapid Cappuccino/  
Кофемашина для приготовления черного кофе
- ➋ Ekspres z Systemem Rapid Cappuccino (do Cappuccino)/  
Кофемашина с Системой приготовления капучино (для Капучино)
- ➌ Ekspres z Systemem Rapid Cappuccino (do Latte Macchiato i Creamy Latte)/Кофемашина с Системой приготовления капучино (для Латте Макиато и Creamy Latte)
- ➍ Dźwignia/Рычаг
- ➎ Komora na kapsułki/Отделение для капсулы
- ➏ Zbiornik na wodę (0.9 L)/Резервуар для воды (900 мл)
- ➐ Wylot kawy/Отверстие для выхода кофе
- ➑ Kojemnik na zużyte kapsułki/  
Контейнер для использованных капсул
- ➒ Tacka ociekowa (przesunąć do środka w przypadku szklanki do Latte Macchiato)/Поддон для капель (при использовании высокого бокала поддон убирается внутрь)
- ➓ Lewa kratka/Решетка поддона слева
- ➔ Prawa kratka/Решетка поддона справа
- ➕ Drzwiczki do schowka na rurkę do odkamieniania (pociągnij, aby otworzyć)/  
Отсек для хранения насадки для очистки от накипи
- ➖ Rurka do odkamieniania/Насадка для очистки от накипи
- ➗ Drzwiczki do złączki pary/Затвор отверстия для подачи пара
- ➘ Złączka pary/Отверстие для подачи пара

## Dotykowe przyciski do przyrządzenia różnych rodzajów kawy/ Сенсорные кнопки



- ➊ Przycisk ON/OFF/Кнопка ВКЛ/ВЫКЛ
- ➋ Espresso 40 ml/Эспрессо (40 мл)
- ➌ Cappuccino/Капучино
- ➍ Latte Macchiato/Латте Макиато
- ➎ Lungo 110 ml/Лунго (110 мл)
- ➏ Creamy Latte/Creamy Latte\*
- ➐ Ciepła mleczna pianka/Горячая молочная пенка

## Alarm/Оповещения

- ➊ «Descaling» [Odkamienianie]  : alarm odkamieniania, zob. punkt «Odkamienianie»  
«Descaling»  : индикатор очистки от накипи (см. раздел «Очистка от накипи»)
- ➋ «Clean» [Czyszczenie]  : czyszczenie systemu przygotowywania mleka, zob. punkt «Przygotowywanie Cappuccino»  
«Clean»  : индикатор очистки системы приготовления капучино (см. раздел «Приготовление капучино»)

\* Creamy Latte – Сливочный Латте

## System Rapid Cappuccino (R.C.S.)/ Система приготовления капучино (R.C.S.)

- ➊ Przycisk zdejmowania pokrywki/Кнопка отсоединения крышки контейнера для молока
- ➋ Pokrywa zbiornika na mleko/Крышка контейнера для молока
- ➌ Gęstość mlecznej pianki: MIN./  
Минимальный уровень молочной пенки
- ➍ Położenie gałki do regulacji mlecznej pianki (wkładanie/wyciągnięcie)/  
Положение ручки регулятора для установки/извлечения
- ➎ Gałka do regulacji mlecznej pianki/  
Регулятор объема молочной пенки
- ➏ CLEAN [Czyszczenie]  : przycisk płukania/  
CLEAN  : кнопка очистки Системы приготовления капучино
- ➐ Gęstość mlecznej pianki: MAK.S./  
Максимальный уровень молочной пенки
- ➑ Złączka Systemu Rapid Cappuccino/  
Коннектор Системы приготовления капучино
- ➒ Dysza do spieniania mleka/Носик для выхода молока
- ➓ Dźwignia dyszy do spieniania mleka/Рычаг носика для выхода молока
- ➔ Rurka do zasysania mleka/Трубка для подачи молока
- ➘ Zbiornik na mleko (0.35 L)/Контейнер для молока (350 мл)

*Nespresso* to ekskluzywny system do parzenia najwyższej jakości kawy Espresso, filiżanka po filizancie. Wszystkie ekspresy *Nespresso* zostały wyposażone w unikatowy system ekstrakcji, który gwarantuje ciśnienie aż do 19 bar. Każdy parametr został obliczony z wyjątkową precyzją, aby zapewnić wydobycie całej gamy aromatów z każdej kapsułki, dodać kawie głębi smaku oraz stworzyć wyjątkowo obfitą i gładką piankę.

*Nespresso* это система приготовления идеального эспрессо чашка за чашкой. Все кофемашины *Nespresso* оснащены помпой высокого давления 19 бар, которая обеспечивает безупречную экстракцию. Каждый параметр системы вычислен с предельной точностью, чтобы гарантировать максимальное раскрытие всех ароматов, создание тела кофе и плотной бархатистой пенки крема.

## SPIS TREŚCI/СОДЕРЖАНИЕ

**⚠ UWAGA:** gdy pojawi się ten znak, należy zapoznać się z zasadami bezpieczeństwa, aby uniknąć ewentualnych obrażeń ciała lub uszkodzenia ekspresu.

**ℹ INFORMACJA:** gdy pojawi się ten znak, należy zapoznać się ze wskazówkami dotyczącymi prawidłowego i bezpiecznego użytkowania ekspresu.

**⚠ ВНИМАНИЕ:** когда Вы видите этот знак, обратитесь к инструкции по безопасности, чтобы избежать возможных повреждений и травм.

**ℹ ИНФОРМАЦИЯ:** когда Вы видите этот знак, обратитесь к инструкции по надлежащей и безопасной эксплуатации кофемашины.

OPIS EKSPRESU/OBSCIE SWEDENIA O КОФЕМАШИНЕ.....	116	RĘCZNE MYCIE SYSTEMU RAPID CAPPUCCINO (R.C.S.)/	
INFORMACJE DOTYCZĄCE BEZPIECZEŃSTWA/MERY PREDOSTOROZHNOСТИ .....	118	РУЧНАЯ ОЧИСТКА СИСТЕМЫ ПРИГОТОВЛЕНИЯ КАПУЧИНО (R.C.S.) .....	134
ZAWARTOŚĆ OPAKOWANIA/СОДЕРЖАНИЕ УПАКОВКИ .....	124	PRZYWRACANIE ILOŚCI DO USTAWIEŃ FABRYCZNYCH/	
PIERWSZE UŻYCIE LUB UŻYCIE PO DŁUŻSZYM OKRESIE NIEUŻYWANIA/ПЕРВОЕ		ВОССТАНОВЛЕНИЕ ЗАВОДСКИХ НАСТРОЕК ОБЪЕМА.....	134
ИСПОЛЬЗОВАНИЕ ИЛИ ИСПОЛЬЗОВАНИЕ ПОСЛЕ ДЛИТЕЛЬНОГО ПРОСТОЯ .....	125	USTAWIENIA FABRYCZNE/ЗАВОДСКИЕ НАСТРОЙКИ .....	135
PRZYGOTOWYWANIE KAWY/ПРИГОТОВЛЕНИЕ КОФЕ .....	127	ODKAMIENIANIE/OCZYSTKA OT НАКИПИ (ДЕКАЛЬЦИНАЦИЯ) .....	136
MONTAŻ/DEMONTAŻ SYSTEMU RAPID CAPPUCCINO (R.C.S.)/		USTAWIENIA TWARDOŚCI WODY/УСТАНОВКА УРОВНЯ ЖЕСТКОСТИ ВОДЫ .....	138
СБОРКА/РАЗБОРКА СИСТЕМЫ ПРИГОТОВЛЕНИЯ КАПУЧИНО (R.C.S.).....	127	OPRÓŻNIANIE SYSTEMU PRZED OKRESEM NIEUŻYWANIA, W CELU OCHRONY	
PRZYGOTOWYWANIE CAPPUCCINO-LATTE MASCHIATO-CREAMY LATTE-CIEPŁEJ		PRZED ZAMARZANIEM LUB PRZED NAPRAWĄ/OCZYSTKA СИСТЕМЫ НА ВРЕМЯ	
MLECZNEJ PIANKI/ПРИГОТОВЛЕНИЕ КАПУЧИНО-ЛАТТЕ МАКИАТО-CREAMY		НЕИСПОЛЬЗОВАНИЯ, ДЛЯ ЗАЩИТЫ ОТ МОРОЗА ИЛИ ПЕРЕД РЕМОНТОМ .....	139
LATTE-GÓRЯЧЕJ МОЛОЧНОJ ПЕНКИ.....	128	AUTOMATYCZNE WYŁĄCZANIE ZASILANIA/АВТОМАТИЧЕСКОЕ ВЫКЛЮЧЕНИЕ	140
PROGRAMOWANIE ILOŚCI KAWY/ПРОГРАММИРОВАНИЕ ОБЪЕМА КОФЕ.....	131	ROZWIĄZYWANIE PROBLEMÓW/УСТРАНЕНИЕ НЕИСПРАВНОСТЕЙ .....	141
PROGRAMOWANIE ILOŚCI NA POTRZEBY PRZYGOTOWANIA CAPPUCCINO-LATTE		DANE TECHNICZNE/ТЕХНИЧЕСКИЕ ХАРАКТЕРИСТИКИ .....	142
MASCHIATO-CREAMY LATTE - CIEPŁEJ MLECZNEJ PIANKI/ПРОГРАММИРОВАНИЕ		УТИЛИЗАЦЈА I ЕКОЛОГІА /	
ОБЪЕМА ДЛЯ КАПУЧИНО-ЛАТТЕ МАКИАТО-CREAMY LATTE-ГÓРЯЧЕJ		УТИЛИЗАЦЈА И ВОПРОСЫ СОХРАНЕНИЯ ОКРУЖАЮЩЕJ СРЕДЫ.....	143
МОЛОЧНОJ ПЕНКИ .....	132	SKONTAKTUJ SIĘ Z KLUBEM NESPRESSO/КЛУБ NESPRESSO.....	143
CODZIENNE DBANIE O URZĄDZENIE/ЕЖЕДНЕВНЫЙ УХОД.....	133	GWARANCЈА/GАРАНТЈА .....	143

# INFORMACJE DOTYCZĄCE BEZPIECZEŃSTWA



## UWAGI / OSTRZEŻENIA



## ZAGROŻENIE PORAŻENIA PRĄDEM



## ODŁĄCZ USZKODZONY PRZEWÓD ZASILAJĄCY



## UWAGA! GORĄCA POWIERZCHNIA

**⚠ UWAGA:** zasady bezpieczeństwa są częścią urządzenia. Należy je uważnie przeczytać przed użyciem nowego urządzenia po raz pierwszy. Proszę zachować je na przyszłość i korzystać z nich w razie potrzeby.

**⚠ UWAGA:** gdy pojawi się ten znak, należy zapoznać się z zasadami bezpieczeństwa, aby uniknąć ewentualnych

## obrażeń ciała lub uszkodzenia ekspresu.

### **[i] INFORMACJA:** gdy pojawi się ten znak, należy zapoznać się ze wskazówkami dotyczącymi prawidłowego i bezpiecznego użytkowania ekspresu.

- Urządzenie służy do przygotowywania napojów zgodnie z niniejszymi instrukcjami.
- Urządzenie należy używać wyłącznie zgodnie z przeznaczeniem.
- Urządzenie zostało zaprojektowane do użytku wewnątrz pomieszczeń. Nie należy go używać w temperaturach ekstremalnych.
- Należy chronić urządzenie przed bezpośrednim działaniem promieni słonecznych, długotrwałym kontaktem z wodą i wilgocią.
- Urządzenie służy wyłącznie do celów domowych. Nie jest przeznaczone do użytku: w pomieszczeniach socjalnych, w sklepach, w biurach i innych

miejscach pracy; w zabudowaniach gospodarskich; przez klientów w hotelach, motelach i innych ośrodkach oferujących noclegi w pensjonatach typu bed and breakfast.

- Urządzenie może być używane przez dzieci w wieku przynajmniej 8 lat, o ile znajdują się one pod nadzorem lub zostały poinstruowane w zakresie bezpiecznego użytkowania urządzenia i są w pełni świadome istniejących zagrożeń. Czyszczenie i czynności konserwacyjne mogą być wykonywane przez dzieci starsze niż ośmioletnie, o ile będą one znajdowały się pod nadzorem osoby dorosłej.
- Urządzenie i jego kabel zasilający należy przechowywać w miejscu niedostępnym dla dzieci w wieku poniżej 8 roku życia.
- Urządzenie może być używane przez osoby o ograniczonej sprawności fizycznej, sensorycznej lub umysłowej lub którym brak doświadczenia i wiedzy,

pod warunkiem że będą one znajdowały się pod nadzorem lub otrzymały wskazówki dotyczące bezpiecznego użytkowania urządzenia.

- Dzieci nie powinny traktować urządzenia jako zabawki.
- Producent nie ponosi odpowiedzialności, a gwarancja nie obejmuje komercyjnego lub nieprawidłowego postępowania z urządzeniem lub użytkowania go, uszkodzeń powstałych w wyniku używania urządzenia niezgodnie z jego przeznaczeniem, niewłaściwej obsługi, samodzielnych napraw, a także przypadków nieprzestrzegania instrukcji użytkowania.



## Unikanie niebezpieczeństwa śmiertelnego porażenia prądem i pożaru

- W razie niebezpieczeństwa: natychmiast wyjąć wtyczkę z gniazdka.
- Urządzenie podłączać wyłącznie

do odpowiedniego, łatwo dostępnego gniazdka elektrycznego z uziemieniem. Sprawdzić, czy napięcie źródła zasilania odpowiada napięciu podanemu na tabliczce znamionowej urządzenia. Zastosowanie nieprawidłowego podłączenia do sieci zasilającej spowoduje utratę gwarancji.

### Urządzenie można podłączyć dopiero po zakończeniu instalacji

- Nie przeciągać przewodu po ostrych krawędziach, nie zaciskać i nie zawieszać.
- Chronić przewód przed wysoką temperaturą i wilgocią.
- Jeżeli przewód zasilający lub wtyczka są uszkodzone, muszą zostać wymienione przez producenta, pracownika serwisu lub osobę o podobnych kwalifikacjach. Podjęcie takich działań pozwoli uniknąć wszelkich potencjalnych zagrożeń.
- W przypadku uszkodzenia przewodu lub wtyczki, nie

używać urządzenia. Zwrócić urządzenie do Klubu *Nespresso* lub autoryzowanego przedstawiciela *Nespresso*.

- Aby uniknąć niebezpiecznych uszkodzeń, nie należy umieszczać urządzenia na źródłach ciepła ani obok nich. Dotyczy to np. grzejników, pieców, kuchenek, palników gazowych, otwartego ognia itp.
- Zawsze umieszczać urządzenie na stabilnej i równej powierzchni. Powierzchnia musi być odporna na wysoką temperaturę i kontakt z płynami, takimi jak woda, kawa, odkamieniacz itp.
- W przypadku dłuższego okresu nieużywania odłączyć urządzenie od zasilania. Najpierw wyłączyć urządzenie przyciskiem a następnie odłączyć z sieci wyciągając wtyczkę, a nie pociągając za przewód, ponieważ może to spowodować jego uszkodzenie.
- Przed przystąpieniem do czyszczenia i konserwacji wyjąć



wtyczkę z gniazdka i pozwolić urządzeniu ostygnąć.

- Nie dotykać przewodu mokrymi rękami.
- Nie zanurzać urządzenia ani jego części w wodzie ani w żadnym innym płynie.
- Nie umieszczać urządzenia ani jego części w zmywarce do naczyń, z wyjątkiem systemu Rapid Cappuccino (R.C.S.).
- Kontakt prądu elektrycznego z wodą może prowadzić do śmiertelnego porażenia prądem.
- Nie otwierać urządzenia. Wewnątrz znajdują się części pod napięciem! Nie wkładać niczego do otworów w urządzeniu. Może to spowodować pożar lub porażenie prądem!
- Użycie akcesoriów nie zalecanych przez producenta, może doprowadzić do pożaru, porażenia prądem lub zranienia.

### Unikanie ewentualnych obrażeń podczas obsługi urządzenia

- Nie pozostawiać pracującego

urządzenia bez nadzoru.

- Nie używać urządzenia w przypadku jego uszkodzenia lub nieprawidłowego działania. Natychmiast wyjąć wtyczkę z gniazdka. Skontaktować się z Klubem *Nespresso* lub z autoryzowanym przedstawicielem *Nespresso* w celu przeprowadzenia kontroli, wykonania naprawy lub regulacji.
-  Uszkodzone urządzenie może spowodować porażenie prądem, poparzenia i pożar.
- Dźwignia powinna być zawsze zamknięta i nie należy jej podnosić w trakcie pracy urządzenia. W przeciwnym razie może dojść do poparzenia.
- Nie podkładać palców pod otwór wylotu kawy, ponieważ grozi to poparzeniem.
- Nie wkładać palców do komory ani do kanału na kapsułki. Ryzyko obrażeń!
-  Nie dotykać powierzchni nagrzewających się podczas użytkowania i odkamieniania oraz

po jego zakończeniu, takich jak rurka do odkamieniania i dysza do spieniania mleka. Używać uchwyty lub gałek.

- Jeżeli zaprogramowana objętość kawy przekracza 150 ml: przed przygotowaniem następnej kawy odczekać 5 minut, aż urządzenie ostygnie. Istnieje ryzyko przegrzania!
- Jeżeli ostrza nie przebiją kapsułki, woda może wydostać się poza nią i doprowadzić do uszkodzenia urządzenia.
- Nigdy nie używaj zużytej, uszkodzonej lub zniekształconej kapsułki.
- Jeżeli kapsułka utknie w komorze, należy wyłączyć ekspres i odłączyć go od źródła zasilania przed podjęciem jakichkolwiek działań. Następnie skontaktować się z Klubem *Nespresso* lub z autoryzowanym przedstawicielem *Nespresso*.
- Podczas pracy urządzenie nie powinno być umieszczone w zamykanej szafce.
-  Elementy, które nagrzewają

się w trakcie użytkowania mogą pozostać gorące po wyłączeniu urządzenia.

- Zbiornik na wodę należy napełniać wyłącznie świeżą wodą pitną.
- Jeżeli urządzenie ma być nieużywane przez dłuższy czas (podczas dni wolnych od pracy itp.), opróżnić zbiornik na wodę.
- Jeżeli urządzenie nie było używane podczas weekendu lub przez podobny czas, należy wymienić wodę w zbiorniku.
- Nie używać urządzenia bez tacki i kratki ociekowej, aby nie dopuścić do rozlewania się płynów na sąsiednie powierzchnie.
- Nie stosować żadnych silnych środków czyszczących ani środków na bazie rozpuszczalnika. Do czyszczenia urządzenia używać wilgotnej ściereczki i łagodnego środka czyszczącego.
- Do czyszczenia ekspresu używać wyłącznie czystych narzędzi.
- Po rozpakowaniu ekspresu należy zdjąć i wyrzucić folię z tworzywa sztucznego.

- Urządzenie przystosowane jest do kapsulek *Nespresso* dostępnych wyłącznie w Klubie *Nespresso* lub za pośrednictwem autoryzowanego przedstawiciela.
- Wszystkie urządzenia *Nespresso* przechodzą rygorystyczne kontrole. Losowo wybrane egzemplarze poddawane są testom niezawodności prowadzonym w warunkach praktycznych. Niektóre urządzenia mogą w związku z tym nosić ślady użytkowania.
- *Nespresso* zastrzega sobie prawo do zmiany treści instrukcji bez uprzedniego powiadomienia.

## Odkamienianie

- Prawidłowo stosowany środek odkamieniający *Nespresso* pomaga zapewnić właściwe funkcjonowanie urządzenia przez cały okres użytkowania i zagwarantować, że kawa zawsze będzie smakować tak samo doskonale jak pierwszego dnia. Informacje na temat właściwej ilości środka i opis procedury odkamieniania można znaleźć w

instrukcji dołączonej do zestawu odkamieniającego *Nespresso*.

**⚠ UWAGA:** roztwór do odkamieniania może być szkodliwy. Unikać kontaktu z oczami, skórą i powierzchniami. Środek odkamieniający *Nespresso* został zaprojektowany specjalnie do urządzeń *Nespresso*; użycie nieodpowiedniego środka może spowodować uszkodzenie urządzenia lub nieskuteczne odkamienianie. W celu uzyskania dodatkowych informacji dotyczących odkamieniania należy skontaktować się z Klubem *Nespresso*.

**PROSZĘ ZACHOWAĆ  
NINIEJSZĄ  
INSTRUKCJĘ  
Instrukcję należy przekazać  
kolejnemu użytkownikowi.  
Niniejsza instrukcja obsługi  
dostępna jest także w  
formacie PDF na stronie  
[nespresso.com](http://nespresso.com)**



# МЕРЫ ПРЕДОСТО- РОЖНОСТИ



**ВНИМАНИЕ/  
ПРЕДУПРЕЖДЕНИЕ**



**ЭЛЕКТРИЧЕСКАЯ  
ОПАСНОСТЬ**



**ОТКЛЮЧИТЕ  
ПОВРЕЖДЕННЫЙ ШНУР  
ПИТАНИЯ**



**ОСТОРОЖНО, ГОРЯЧАЯ  
ПОВЕРХНОСТЬ**

**⚠ ВНИМАНИЕ:**  
данная инструкция по безопасности является частью кофемашины. **Внимательно ознакомьтесь с инструкцией перед первым использованием кофемашины. Храните инструкцию в доступном месте, чтобы обращаться к ней при необходимости.**

**⚠ ВНИМАНИЕ:** когда Вы видите этот знак, обратитесь

**к инструкции по безопасности, чтобы избежать возможных повреждений и травм.**

**ⓘ ИНФОРМАЦИЯ:** когда Вы видите этот знак, обратитесь к инструкции по надлежащей и безопасной эксплуатации кофемашины.

- Кофемашина предназначена для приготовления напитков в соответствии с данной инструкцией.
- Не используйте кофемашину не по назначению.
- Данная кофемашина разработана для использования в закрытом помещении при нормальных температурных условиях.
- Защищайте кофемашину от прямых солнечных лучей, продолжительного попадания брызг воды или влажности.
- Данная кофемашина предназначена для домашнего использования. Не предназначена для использования персоналом магазинов в зоне кухни, в офисах и других рабочих помещениях, гостями

отелей, мотелей и прочих видов гостиничных предприятий.

- Данную кофемашину могут использовать (под присмотром взрослых) дети, достигшие 8 лет и старше, если они проинструктированы касательно безопасного использования и осознают опасность при неправильной эксплуатации. Очистка и ремонт кофемашины детьми без присмотра недопустимы.
- Храните кофемашину и ее шнур в месте, недоступном для детей младше 8 лет.
- Данная кофемашина может использоваться лицами с ограниченными физическими, сенсорными или умственными способностями или отсутствием опыта и знаний, если они проинструктированы касательно безопасного использования и осознают опасность при неправильной эксплуатации.
- Дети не должны играть с кофемашиной.
- Производитель не несет

ответственности, и действие гарантии не распространяется на повреждения, возникшие в результате коммерческого использования кофемашины, неправильного использования или использования не по назначению, а также непрофессионального ремонта или несоблюдения настоящей инструкции.



**Берегитесь  
возникновения пожара и  
поражения электрическим  
током**

- В случае опасности немедленно отключите кофемашину от сети, выдернув вилку из розетки.
- Включайте кофемашину только в подходящую и легко доступную электрическую розетку с заземлением. Убедитесь, что напряжение в сети соответствует рабочему напряжению кофемашины, указанному на табличке технических данных. При неправильном подключении кофемашины к сети гарантия

аннулируется.

## Кофемашина должна быть подключена к сети только после ее установки

- Не протягивайте кабель около острых углов. Закрепите так, чтобы он не свисал вниз.
- Не допускайте нагревания или попадания влаги на кабель.
- Если кабель или вилка повреждены, их необходимо заменить. Для этого следует обратиться к производителю, в сервисный центр или лицам аналогичной квалификации.
- Не используйте кофемашину, если ее кабель или вилка повреждены. Для возврата кофемашины обратитесь в Клуб *Nespresso* или к официальным представителям *Nespresso*.
- Во избежание повреждения не ставьте кофемашину на горячие поверхности или вблизи таковых, например, радиаторов, плит, газовых горелок, открытого огня и пр.
- Всегда ставьте кофемашину на ровные горизонтальные, устойчивые

поверхности. Поверхность должна быть стойкой к нагреванию и жидкостям, таким как вода, кофе, средства от накипи и пр.



- Отключайте кофемашину от сети в случае длительного неиспользования. При отключении кофемашины от сети, вынимая вилку из розетки, не тяните за провод во избежание его повреждения.
- Перед очисткой и ремонтом выньте вилку из розетки и дайте кофемашине остыть.
- Никогда не трогайте кабель мокрыми руками.
- Никогда не погружайте кофемашину или ее части в воду или другую жидкость.
- Никогда не используйте посудомоечную машину для очистки кофемашины или ее частей, за исключением частей Системы приготовления капучино (R.C.S.).
- Взаимодействие воды и тока опасно и может привести к летальному исходу вследствие поражения электрическим током.

- Кофемашина находится под напряжением – никогда не вскрывайте ее во избежание удара электрическим током.
- Не вставляйте посторонние предметы в отверстия кофемашины. Это может привести к поражению электрическим током или возгоранию.
- Использование прибора не по назначению, рекомендованному производителем, может вызвать возгорание, поражение электрическим током или причинить вред здоровью.

## Избегайте возможных травм при использовании кофемашины

- Не оставляйте кофемашину без присмотра во время работы.
- Не используйте кофемашину, если она повреждена или неправильно работает. Немедленно отсоедините кофемашину от сети. Свяжитесь с клубом *Nespresso* или официальным представителем *Nespresso* для диагностики, устранения

неисправности или ремонта.

-  Эксплуатация поврежденной кофемашины может вызвать поражение электрическим током, ожоги и возгорания.
- Всегда закрывайте рычаг и никогда не поднимайте его во время работы кофемашины. Это может привести к ошпариванию.
- Не кладите пальцы под носик подачи кофе во избежание ошпаривания.
- Избегайте попадания пальцев в отверстие для капсул. Это может привести к травмам.
-  Не прикасайтесь к поверхностям, которые могут нагреваться во время работы или в процессе очистки кофемашины от накипи. Используйте ручку-держатель.
- Если запрограммированный объем кофе больше 150 мл, ожидайте не менее 5 секунд перед приготовлением следующей чашки кофе. Возможен риск перегрева системы.
- Вода может протечь вокруг капсулы, не проткнутой лезвиями, и

- повредить кофемашину.
- Настоятельно рекомендуется не использовать отработанные, поврежденные или деформированные капсулы.
- В случае застревания капсулы в отделении капсулодержателя выключите кофемашину и отсоедините от сети, прежде чем предпринимать какие-либо действия. Позвоните в Клуб *Nespresso* или официальному представителю *Nespresso*.
- Не размещайте кофемашину в шкафу во время использования.
-  Поверхность нагревательного элемента может некоторое время оставаться теплой после использования.
- Заполняйте резервуар только чистой питьевой водой.
- Если Вы планируете длительное время не использовать кофемашину (например, во время отпуска и т.д.), опорожняйте резервуар для воды.
- Замените воду в резервуаре на свежую, если Вы не использовали кофемашину в течение нескольких

- дней.
- Не используйте кофемашину без поддона для сбора капель и решетки, чтобы не допустить попадания жидкостей на окружающие поверхности.
- Не используйте сильное чистящее средство или растворители для химической чистки. Используйте влажную ткань и мягкое чистящее средство для очистки поверхности кофемашины.
- Для очистки кофемашины используйте только рекомендованные средства.
- Вынимая кофемашину из упаковки, снимите пленку с поддона для сбора капель и утилизируйте ее.
- Данная кофемашина работает только с капсулами, созданными *Nespresso*, которые можно приобрести исключительно в Клубе *Nespresso*, Бутиках *Nespresso*, Интернет-Бутике *Nespresso* или с помощью мобильного приложения *Nespresso*.
- Все кофемашины *Nespresso* проходят строгий контроль качества. На случайно отобранных кофемашинах

- проводятся тесты в условиях фактической эксплуатации. Поэтому на некоторых машинах могут остаться следы предыдущего использования.
- Nespresso* оставляет за собой право изменить инструкции без предварительного уведомления.

### Очистка от накипи (декальцинация)

- При правильном использовании средство от накипи *Nespresso* гарантирует исправную работу кофемашины в течение всего срока службы и неизменно превосходный вкус кофе. Для выбора правильного количества средства для отчистки и его корректного использования обратитесь к инструкции, которая прилагается к набору очистки от накипи *Nespresso*.

### МЕРЫ ПРЕДОСТОРОЖНОСТИ:

Жидкость для очистки от накипи может быть опасна. Избегайте контакта с глазами, кожей и поверхностями материалов. Средство

для удаления накипи *Nespresso* было специально разработано для кофемашин *Nespresso*; использование любого непригодного средства для удаления накипи может привести к повреждению деталей кофемашины или к некачественному процессу очистки. По любым дополнительным вопросам, которые могут возникнуть в отношении процесса очистки от накипи, обращайтесь в Клуб *Nespresso*.

**СОХРАНИТЕ ДАННУЮ ИНСТРУКЦИЮ** **Передайте инструкцию человеку, который будет пользоваться кофемашинной впоследствии.** **Также данную инструкцию можно найти в формате PDF на нашем сайте [nespresso.com](https://nespresso.com)**

**ЕАС**



Ekspres do kawy  
Кофемашина



Instrukcja obsługi  
Инструкция по  
эксплуатации



Ulotka dotycząca obsługi Systemu  
Rapid Cappuccino  
Инструкция по безопасности и уходу за  
Системой приготовления капучино



Zestaw degustacyjny kapsulek  
*Nespresso* w prezencie  
Дегустационный набор капсул  
кофе *Nespresso*



Broszura «Witamy w *Nespresso*»  
Буклет «Добро пожаловать в *Nespresso*»

# PIERWSZE UŻYCIĘ LUB UŻYCIĘ PO DŁUŻSZYM OKRESIE NIEUŻYWANIA/ ПЕРВОЕ ИСПОЛЬЗОВАНИЕ ИЛИ ИСПОЛЬЗОВАНИЕ ПОСЛЕ ДЛИТЕЛЬНОГО ПРОСТОЯ

PL

RU

⚠ **UWAGA:** najpierw należy zapoznać się z zasadami bezpieczeństwa, aby uniknąć śmiertelnego porażenia prądem i pożaru

⚠ **ВНИМАНИЕ:** в первую очередь ознакомьтесь с мерами безопасности во избежание риска смертельного поражения электрическим током или пожара.



**1.** Po rozpakowaniu ekspresu należy zdjąć i wyrzucić folię z tworzywa sztucznego z obu kratek i z paneli urządzenia.

**1.** Распаковывая кофемашину, снимите и утилизируйте пластиковую пленку с правой и левой решетки поддона, панелей кофемашины.



**2.** Wyjąć zbiornik na wodę, taczkę ociekową i pojemnik na kapsułki. Rozwinąć potrzebny odcinek przewodu zasilającego, a jego pozostałą część umieścić w przeznaczonym do tego celu wgłębieniu pod urządzeniem.

**2.** Снимите резервуар для воды, поддон для капель и контейнер для использованных капсул. Отрегулируйте длину сетевого шнура, разместив неиспользуемую длину в остилке для хранения шнура под кофемашиной.

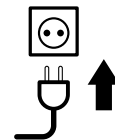

**3.** Umieścić urządzenie w pozycji pionowej i podłączyć do sieci elektrycznej.  
**3.** Поставьте кофемашину вертикально и подключите к сети.



**4.** Zbiornik na wodę można przenosić trzymając go za pokrywę.

**4.** Резервуар для воды можно переносить, держа за крышку.

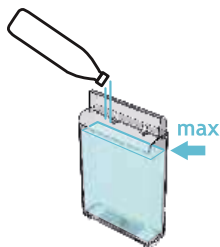

**5.** Opłukać zbiornik na wodę przed napełnieniem. Napełnić wodą zdatną do picia do maksymalnego poziomu.

**5.** Промойте резервуар для воды и наполните его чистой питьевой водой до максимального уровня.

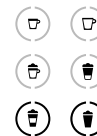

**6.** Włączyć urządzenie. Przez pierwsze 2 sekundy światłem ciągłym pokazywane są ustawienia automatycznego wyłączenia zasilania i twardości wody.

**6.** Включите кофемашину. В первые две секунды будут светиться кнопки настройки параметров автоотключения и жесткости воды.

# PIERWSZE UŻYCIE LUB UŻYCIE PO DŁUŻSZYM OKRESIE NIEUŻYWANIA/ ПЕРВОЕ ИСПОЛЬЗОВАНИЕ ИЛИ ИСПОЛЬЗОВАНИЕ ПОСЛЕ ДЛИТЕЛЬНОГО ПРОСТАЯ

## Informacje dotyczące odczytywania ustawień automatycznego wyłączenia zasilania i twardości wody/Параметры автоотключения и уровня жесткости воды:

**Informacje dotyczące automatycznego wyłączenia zasilania można znaleźć na stronie 140/**  
**Функция автоотключения, см. стр 140**

- Espresso 8 godz./  
Эспрессо через 8 часов
- Cappuccino for 30 minut/  
Капучино через 30 мин
- Latte Macchiato 9 minut/  
Латте Макиато через 9 минут



Clean



Clean



### Informacje dotyczące twardości wody można znaleźć na stronie 138/ Настройка уровня жесткости воды, см стр 138

- Lungo: poziom 0/Лунго: уровень 0
- Creamy Latte: poziom 1/  
Creamy Latte: уровень 1
- Ciepła pianka mleczna: poziom 2/  
Горячая молочная пенка: уровень 2
- Ciepła pianka mleczna + Lungo: poziom 3/  
Горячее молоко + Лунго: уровень 3
- Ciepła pianka mleczna + Creamy Latte: poziom 4/Горячее молоко + Creamy Latte: уровень 4



Po pierwszych 2 sekundach urządzenie nagrzewa się w ciągu 25 sekund (podświetlenie pulsuje). Gotowość urządzenia do użycia sygnalizuje podświetlenie ciągłe.

После первых 2 секунд кофемашина будет разогреваться 25 секунд, в течение которых кнопки мигают. Кнопки горят постоянно - кофемашина готова.

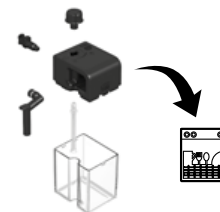

**7. Płukanie:** umieścić pojemnik pod wylotem kawy i nacisnąć przycisk Lungo. Powtórzyć trzy razy.  
**7. Промывание кофемашины:** поместите емкость под носик для кофе и нажмите кнопку Lungo. Повторите три раза.

**INFORMACJA:** po wyprodukowaniu urządzenia są dokładnie testowane. W wodzie użytej do płukania można znaleźć śladowe ilości kawy.

**ИНФОРМАЦИЯ:** все кофемашины проходят тестирование перед продажей. Возможно появление небольшого количества частиц кофе при промывании кофемашины перед первым использованием.

**8. Zdemontować system Rapid Cappuccino (R.C.S.) i umyć wszystkie jego elementy (6) w górnym koszu zmywarki do naczyń. W przypadku braku zmywarki należy zapoznać się z treścią punktu Ręczne mycie systemu Rapid Cappuccino (R.C.S.). Po odłączeniu i ponownym podłączeniu Systemu Rapid Cappuccino (R.C.S.) do ekspresu należy użyć przycisku "Clean" przed przygotowaniem pianki mlecznej.**

**8. Разберите Систему приготовления капучино (R.C.S.) и промойте все 6 частей на верхнем уровне посудомоечной машины. В случае невозможности использования посудомоечной машины обратитесь к разделу «Ручная очистка Системы приготовления капучино (R.C.S.)». После сборки и повторного присоединения R.C.S. к машине, используйте кнопку "Clean" перед приготовлением молочного напитка.**

**ИНФОРМАЦИЯ:** zob. punkt Montaż/Demontaż systemu Rapid Cappuccino (strona 127).

**ИНФОРМАЦИЯ:** ознакомьтесь с инструкцией по сборке/разборке Системы приготовления капучино на стр. 127.

# PRZYGOTOWYWANIE KAWY/ПРИГОТОВЛЕНИЕ КОФЕ

PL

RU

**1 UWAGA:** podczas nagrzewania można nacisnąć dowolny przycisk do przygotowywania kawy. Kawa zacznie nalewać się automatycznie, gdy urządzenie będzie gotowe do pracy.

**1 ЗАМЕЧАНИЕ:** во время разогрева кофемашины Вы можете нажимать любые кнопки. Приготовление кофе начнется автоматически после разогрева.



**1.** Podnieść dźwignię i włożyć kapsułkę.

**1.** Полностью поднимите рычаг и вставьте капсулу Nespresso.



**2.** Zamknąć dźwignię i umieścić filiżankę pod wylotem kawy.

**2.** Закройте рычаг и поставьте чашку под носик кофемашины.

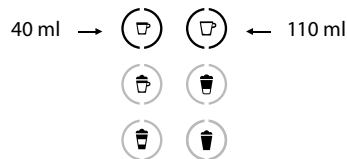

**3.** Nacisnąć przycisk Espresso (40 ml) lub Lungo (110 ml). Proces przygotowywania zakończy się automatycznie. W celu dolania lub zatrzymania strumienia kawy ponownie nacisnąć przycisk.

**3.** Нажмите кнопку Эспрессо (40 мл) или Лунго (110 мл). Приготовление кофе завершится автоматически. Чтобы закончить экстракцию раньше или продолжить ее, нажмите на кнопку еще раз.



**4.** Zabrać filiżankę. Podnieść i zamknąć dźwignię w celu wyrzucenia kapsułki do pojemnika na zużyte kapsułki.

**4.** Уберите чашку. Поднимите и снова закройте рычаг, чтобы капсула упала в контейнер для использованных капсул.

## МОНТАЖ/ДЕМОНТАЖ СИСТЕМЫ RAPID CAPPUCCINO (R.C.S.)/ СБОРКА/РАЗБОРКА СИСТЕМЫ ПРОГОТОВЛЕНИЯ КАПУЧИНО (R.C.S.)

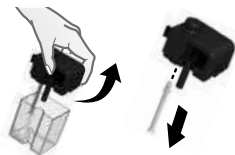

**1.** Zdjąć pokrywę ze zbiornika na mleko i odłączyć rurkę zasysającą mleko.

**1.** Снимите крышку контейнера для молока и отсоедините трубку для подачи молока.



**2.** Wyjąć gałkę do regulacji mlecznej pianki poprzez jej przekręcenie i pociągnięcie w górę.

**2.** Снимите регулятор объема молочной пенки, повернув его ручку в положение и потянув вверх.

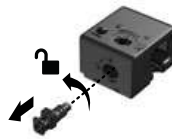

**3.** Wyjąć złączkę systemu Rapid Cappuccino poprzez jej przekręcenie od i wyciągnięcie.

**3.** Отсоедините коннектор Системы приготовления капучино, переведя его из положения в положение и потянув на себя.



**4.** Wyciągnąć dyszę do spieniania mleka.

**4.** Отсоедините носик для выхода молока, потянув за него.

**INFORMACJA:** w celu uzyskania idealnej pianki należy użyć mleka odtłuszczonego lub półtłustego schłodzonego w lodówce (do temperatury na poziomie ok. 4° C).

**ИНФОРМАЦИЯ:** Для приготовления идеальной молочной пенки используйте полужирное стерилизованное молоко, охлажденное до температуры 4° C.

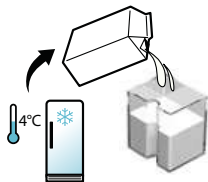

1. Wlać odpowiednią ilość mleka do zbiornika na mleko.

1. Наполните контейнер для молока необходимым количеством молока.



4. Podłączyć system Rapid Cappuccino do urządzenia.

4. Присоедините Систему приготовления капучино к кофемашине.

**INFORMACJA:** gdy zbiornik na mleko jest pusty, przed ponownym napełnieniem przepłukać go i rurkę do zasysania mleka wodą zdatną do picia.

**ИНФОРМАЦИЯ:** перед тем, как наполнить пустой контейнер для молока, тщательно промойте его и трубку для подачи молока питьевой водой.



2. Zamknąć zbiornik na mleko.

2. Закройте контейнер для молока.



3. Otworzyć drzwiczki do złączki pary, przesuwając je w prawo.

3. Откройте затвор отверстия для подачи пара, сдвинув его вправо.



5. Urządzenie nagrzewa się przez około 15 sekund (podświetlenie pulsuje).

5. Разогрев кофемашины происходит около 15 секунд (кнопки будут мигать).



6. Podnieść dźwignię i włożyć kapsułkę.

6. Полностью поднимите рычаг и вставьте капсулу Nespresso.

**INFORMACJA:** dotyczy wyłącznie Cappuccino, Latte Macchiato i Creamy Latte. Jeżeli przygotowywana jest tylko ciepła mleczna pianka, należy pominąć ten krok.

**ИНФОРМАЦИЯ:** только для приготовления Капучино, Латте Макиато и Creamy Latte. Пропустите этот шаг при приготовлении горячей молочной пенки.



# PRZYGOTOWYWANIE CAPPUCCINO-LATTE MACCHIATO-CREAMY LATTE-CIEPŁEJ MLECZNEJ PIANKI/ ПРИГОТОВЛЕНИЕ КАПУЧИНО-ЛАТТЕ МАКИАТО-CREAMY LATTE-ГОРЯЧЕЙ МОЛОЧНОЙ ПЕНКИ

PL

RU



7. Zamknąć dźwignię, umieścić filizankę do cappuccino lub szklankę do latte macchiato pod wylotem kawy i dostosować położenie dyszy do spieniania mleka, podnosząc ją na odpowiednią wysokość.

7. Закройте рычаг, поставьте под носик для выхода кофе чашку для Капучино или стакан для Латте Макиато. Отрегулируйте положение носика для выхода молока.



**INFORMACJA:** zalecane ustawienia: Cappuccino min./Macchiato maks/Creamy Latte min.

**ИНФОРМАЦИЯ:** рекомендуемые настройки: Капучино min/Латте Макиато max/Creamy Latte min.

8. Odpowiednio ustawić gałkę do regulacji mlecznej pianki (w zależności od tego, jaką ilość pianki chcemy uzyskać).

8. Выберите желаемый объем молочной пенки с помощью ручки регулятора.

**UWAGA:** nie przekreślać gałki za mocno. Jej mocne przekręcenie spowoduje ustawienie w położeniu do wkładania/wyciągania w celu umycia.

**ЗАМЕЧАНИЕ:** не устанавливайте ручку регулятора за пределы отметок. Это положение предназначено для установки регулятора и его извлечения для промывки.



10. Po zakończeniu procesu przygotowywania na pomarańczowo podświetla się przycisk CLEAN ☆.

10. По окончании приготовления кнопка CLEAN ☆ будет подсвечена оранжевым.

**INFORMACJA:** przepłucz system mleczny po każdym użyciu.

**ИНФОРМАЦИЯ:** ополаскивайте Систему приготовления капучино после каждого использования.

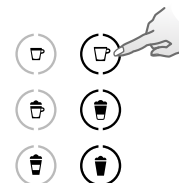

9. Nacisnąć przycisk Cappuccino, Macchiato, Creamy Latte lub do przygotowywania ciepłej mlecznej pianki.

9. Нажмите кнопку Капучино, Латте Макиато, Creamy Latte или кнопку Горячей молочной пенки.



11. Podnieść i zamknąć dźwignię w celu wyrzucenia kapsułki do pojemnika na zużyte kapsułki. Umieścić pojemnik pod wylotem mleka.

11. Поднимите и закройте рычаг капсулосодержателя, чтобы сбросить капсулу в контейнер для использованных капсул. Установите пустую емкость под носик выхода молока.

**INFORMACJA:** Cappuccino, Latte Macchiato i Creamy Latte – przygotowywanie rozpoczyna się po kilku sekundach i kończy się automatycznie. Ciepła mleczna pianka – przygotowywana jest tylko mleczna pianka.

**ИНФОРМАЦИЯ:** для Капучино, Латте Макиато и Creamy Latte приготовление начнется через несколько секунд и завершится автоматически. Для горячей молочной пенки будет приготовлена лишь молочная пенка.



12. Naciśnięć i przytrzymać przycisk CLEAN ☆ do momentu, gdy urządzenie automatycznie zakończy pompowanie. Proces płukania trwa około 16 sekund. Podświetlenie przycisku CLEAN ☆ pulsuje. Rozpoczyna się proces płukania systemu przygotowywania mleka. Przez dyszę do spieniania mleka przepływa gorąca woda i para.

12. Нажмите и удерживайте кнопку CLEAN ☆ до тех пор, пока помпа кофемашины не выключится автоматически. Процесс очистки занимает около 16 секунд, в течение которых мигает кнопка CLEAN ☆. Во время очистки Системы приготовления капучино горячая вода вместе с паром проходит через носик для выхода молока.

13. Po zakończeniu procesu płukania ponownie pojawia się alarm CLEAN ☆.

13. По завершении процесса очистки кнопка CLEAN ☆ погаснет.

14. Odłączyć system Rapid Cappuccino i natychmiast umieść go w lodówce. Zamknąć drzwiczki do złączki pary.

14. Отсоедините контейнер для молока и сразу поставьте в холодильник. Закройте затвор отверстия для подачи пара.

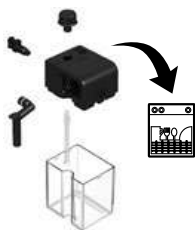

15. Po każdym użyciu, rozmontuj System Rapid Cappuccino i umyj wszystkie jego elementy na górnej półce zmywarki. Jeśli zmywarka nie jest dostępna przeczytaj rozdział «Ręczne mycie Systemu Rapid Cappuccino (R.C.S.)».

15. После каждого использования разбирайте Систему приготовления капучино и промойте все ее части (можно мыть в посудомоечной машине на верхнем уровне). В случае невозможности использования посудомоечной машины обратитесь к разделу «Ручная очистка Системы приготовления капучино (R.C.S.)».

**И ИНФОРМАЦИЯ:** zob. punkt Montaż/Demontaż systemu Rapid Cappuccino (R.C.S.).

**И ИНФОРМАЦИЯ:** ознакомьтесь с инструкцией по сборке/разборке Системы приготовления капучино на стр. 127.

**⚠ UWAGA:** mleko nie powinno być przechowywane w lodówce dłużej niż przez 2 dni. Jeżeli zbiornik na mleko przechowywany jest poza lodówką przez dłużej niż 2 godziny, należy zdemontować system Rapid Cappuccino i umyć wszystkie jego elementy (zob. zalecenia dotyczące mycia ręcznego i w zmywarce do naczyń).

**⚠ ВНИМАНИЕ:** контейнер с молоком не следует хранить в холодильнике более 2 дней. Если контейнер с молоком не был помещен в холодильник в течение 2 часов после приготовления, разберите Систему приготовления капучино и промойте все его части (см. рекомендации по мытью в посудомоечной машине или ручной очистке).

# PROGRAMOWANIE ILOŚCI KAWY/ ПРОГРАММИРОВАНИЕ ОБЪЕМА КОФЕ

PL

RU

**i INFORMACJA:** wykonać kroki 1-2 opisane w punkcie Przygotowywanie kawy.

**i ИНФОРМАЦИЯ:** следуйте шагам 1-2 раздела «Приготовление кофе».

**i UWAGA:** informacje na temat min./maks. programowalnych ilości można znaleźć w punkcie dotyczącym ustawień fabrycznych.

**i ЗАМЕЧАНИЕ:** ознакомьтесь с информацией о максимальных и минимальных объемах в разделе «Заводские настройки».

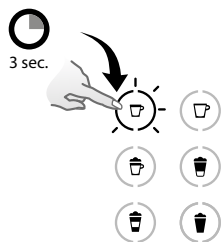

**1.** Naciśnąć przycisk Espresso lub Lungo i przytrzymać przez przynajmniej 3 sekundy, aby wejść do trybu programowania. Rozpocznie się proces parzenia. Przycisk szybko pulsuje: tryb programowania.

**1.** Нажмите и удерживайте минимум 3 секунды кнопку Эспрессо или Лунго. Начнется приготовление. Во время программирования кнопка будет быстро мигать.

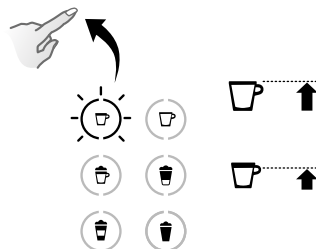

**2.** Zwolnić przycisk po osiągnięciu żądanego poziomu.

**2.** Отпустите кнопку когда желаемый объем будет достигнут.



**3.** Ilość wody zostaje zapamiętana i będzie wykorzystana przy parzeniu kolejnej kawy. Podświetlenie przycisku zapulsuje 3 razy, potwierdzając nowy poziom wody.

**3.** Объем воды автоматически запоминается для следующих приготовлений кофе. Кнопка мигнет 3 раза, чтобы подтвердить новый объем.

# PROGRAMOWANIE ILOŚCI NA POTRZEBY PRZYGOTOWANIA CAPPUCCINO-LATTE MACCHIATO-CREAMY LATTE-CIEPŁEJ MLECZNEJ PIANKI/ПРОГРАММИРОВАНИЕ ОБЪЕМА ДЛЯ КАПУЧИНО-LATTE МАКИАТО-CREAMY LATTE-ГОРЯЧЕЙ МОЛОЧНОЙ ПЕНКИ

**INFORMACJA:** wykonać kroki 1-8 opisane w punkcie Przygotowywanie Cappuccino, Latte Macchiato lub Creamy Latte.

**ИНФОРМАЦИЯ:** следуйте шагам 1-8 раздела «Приготовление Капучино, Латте Макиато или Creamy Латте».

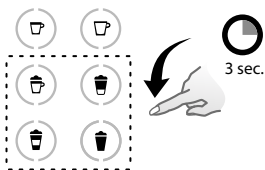

**1.** Nacisnąć przycisk Cappuccino/Latte Macchiato/Creamy Latte/ do przyrządzania ciepłej mlecznej pianki i przytrzymać go przez przynajmniej 3 sekundy. Rozpocznie się proces spieniania mleka. Przycisk szybko pulsuje: tryb programowania.

**1.** Нажмите и удерживайте минимум 3 секунды кнопку Капучино, Латте Макиато, Creamy Латте или Горячей молочной пенки. Начнется приготовление молочной пенки. Во время программирования кнопка будет быстро мигать.

**UWAGA:** informacje na temat min./maks. programowalnych ilości można znaleźć w punkcie dotyczącym ustawień fabrycznych.

**ЗАМЕЧАНИЕ:** ознакомьтесь с информацией о максимальных и минимальных объемах в разделе «Заводские настройки».

**UWAGA:** w przypadku wybrania Creamy Latte, kawa zaparzy się pierwsza a następnie zostanie dolane spienione mleko.

**ЗАМЕЧАНИЕ:** при приготовлении Молочного Латте сначала в чашку наливается кофе, а затем молочная пенка.

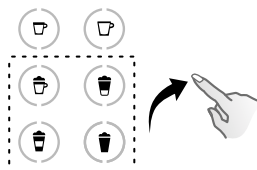

**2.** Zwolnić przycisk po osiągnięciu żądanej ilości mlecznej pianki. Przycisk nadal szybko pulsuje: tryb programowania. (Cappuccino/Latte Macchiato/Creamy Latte). Podczas programowania napoju z ciepłą mleczną pianką w tym miejscu programowanie się kończy.

**2.** Отпустите кнопку, когда желаемый объем молочной пенки будет достигнут. Для приготовления горячей молочной пенки программирование завершено. Для приготовления Капучино, Латте Макиато и Creamy Латте кнопка продолжает мигать, оставаясь в режиме программирования.

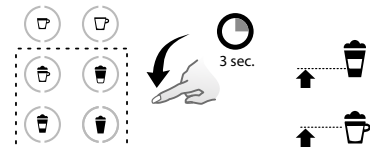

**3.** Nacisnąć i przytrzymać ten sam przycisk. Rozpocznie się proces parzenia. Zwolnić przycisk po osiągnięciu żądanej ilości kawy. Ilość zostaje zapamiętana i będzie wykorzystana przy parzeniu kolejnej kawy. Podświetlenie przycisku zapulsuje 3 razy, potwierdzając nową ilość.

**3.** Нажмите и удерживайте программируемую кнопку. Начнется приготовление кофе. Отпустите кнопку, когда желаемый объем будет достигнут. Объем для приготовления данного напитка автоматически запоминается для следующих приготовлений. Кнопка мигнет 3 раза, чтобы подтвердить новый объем.

**UWAGA:** ilość mlecznej pianki zależy od rodzaju użytego mleka, jego temperatury oraz położenia gałki do regulacji mlecznej pianki.

**ЗАМЕЧАНИЕ:** количество молочной пенки зависит от типа используемого молока, его температуры и положения регулятора объема молочной пенки.

# CODZIENNE DBANIE O URZĄDZENIE/ ЕЖЕДНЕВНЫЙ УХОД

PL

RU

**INFORMACJA:** nie stosować żadnych silnych środków czyszczących ani środków na bazie rozpuszczalnika. Do czyszczenia ekspresu używać wilgotnej ściereczki i łagodnego środka czyszczącego. Nie umieszczać części ekspresu w zmywarce do naczyń, z wyjątkiem elementów Systemu Rapid Cappuccino.

**ИНФОРМАЦИЯ:** не используйте агрессивные чистящие средства или растворители для очистки кофемашины. Используйте влажную тканевую салфетку и мягкие чистящие средства для очистки поверхности кофемашины. Не мойте детали кофемашины в посудомоечной машине, за исключением частей Системы приготовления Капучино.

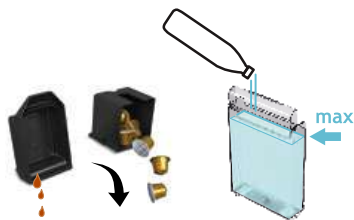

**1.** Wyjąć tackę ociekową i pojemnik na kapsułki. Opróżnić i opłukać. Wyjąć zbiornik na wodę. Opróżnić i opłukać przed napełnieniem świeżą wodą zdatną do picia.

**1.** Снимите поддон для капель и контейнер для использованных капсул. Опустошите их и промойте. Снимите резервуар для воды. Опустошите и промойте его перед тем, как залить свежую питьевую воду.

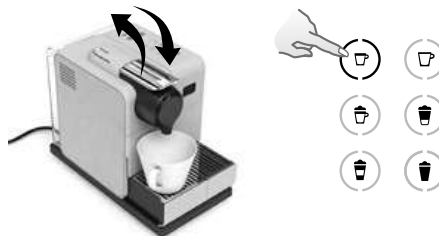

**2.** Podnieść i zamknąć dźwignię w celu wyrzucenia kapsułki do pojemnika na zużyte kapsułki. Umieścić pojemnik pod wylotem kawy i nacisnąć przycisk Lungo.

**2.** Поднимите и закройте рычаг капсулодержателя, чтобы сбросить капсулу в контейнер для использованных капсул. Поставьте пустую емкость под носик для выхода кофе и нажмите кнопку Лунго для промывания.



**3.** Oczyszczyć urządzenie czystą wilgotną ściereczką.

**3.** Протрите поверхность кофемашины влажной тканевой салфеткой.

## RĘCZNE MYCIE SYSTEMU RAPID CAPPUCCINO (R.C.S.)/ РУЧНАЯ ОЧИСТКА СИСТЕМЫ ПРИГОТОВЛЕНИЯ КАПУЧИНО (R.C.S.)

**INFORMACJA:** w przypadku braku zmywarki elementy Systemu Rapid Cappuccino można myć ręcznie. W takim wypadku czynność tę należy wykonywać codziennie w celu zapewnienia maksymalnej wydajności.

**ИНФОРМАЦИЯ:** все части Системы приготовления капучино можно мыть вручную, если нет возможности использовать посудомоечную машину. В таком случае, ручную очистку необходимо проводить ежедневно.



**1.** Demontaż Systemu Rapid Cappuccino. Patrz rozdział «Montaż/demontaż Systemu Rapid Cappuccino (R.C.S.)», przepłukać wszystkie elementy wodą zdatną do picia.

**1.** Разберите Систему приготовления капучино. Ознакомьтесь с разделом «Сборка/Разборка Системы приготовления капучино», промойте все части теплой/горячей питьевой водой.

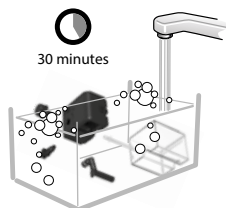

**2.** Namoczyć wszystkie elementy w ciepłej/gorącej wodzie z łagodnym/delikatnym detergentem na co najmniej 30 minut a następnie przepłukać ciepłą/gorącą wodą zdatną do picia. Nie używać silnie pachnących detergentów.

**2.** Поместите все детали в теплую/горячую питьевую воду с мягким чистящим средством минимум на 30 минут и ополосните питьевой водой. Не используйте чистящие средства с сильной отдушкой.

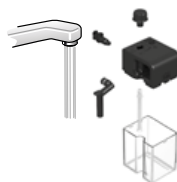

**3.** Wyczyścić wewnątrz pojemnika na mleko łagodnym/delikatnym detergentem i przepłukać ciepłą/gorącą wodą zdatną do picia. Nie używać twardych zmywaków, które mogłyby uszkodzić powierzchnię pojemnika.

**3.** Очистите внутреннюю часть молочного резервуара мягким моющим средством и смойте теплой / горячей питьевой водой. Не используйте абразивные материалы, которые могут повредить поверхность устройства.

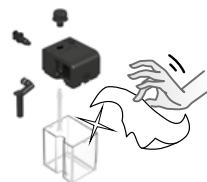

**4.** Osuszyć wszystkie elementy świeżym i czystym ręcznikiem, ściereczką lub papierem a następnie je zmontować.

**4.** Протрите насухо все части чистым полотенцем, куском ткани или бумагой и снова соберите.

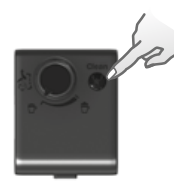

**5.** Po odłączeniu i ponownym podłączeniu Systemu Rapid Cappuccino (R.C.S.) do ekspresu należy użyć przycisku "Clean" przed przygotowaniem pianki mlecznej.

**5.** После сборки и повторного присоединения Системы приготовления Капучино к машине, используйте кнопку "Clean" перед приготовлением молочного напитка.

## PRZYWRACANIE ILOŚCI DO USTAWIEŃ FABRYCZNYCH/ВОССТАНОВЛЕНИЕ ЗАВОДСКИХ НАСТРОЕК ОБЪЕМА

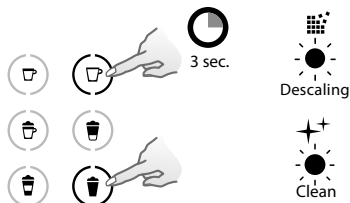
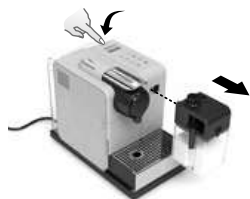

**1.** Włączyć urządzenie.

**1.** Включите кофемашину (кнопка ВКЛ).

**i UWAGA:** wyjąć dzbanek na mleko.

**i ZAMĘCZANIE:** снимите контейнер для молока.

**2.** Nacisnąć jednocześnie przycisk Lungo i przycisk do przygotowywania mlecznej pianki i przytrzymać je przez 3 sekundy, aby wejść do trybu Menu: alarmy odkamieniania i czyszczenia zaczną pulsować.

**2.** Одновременно нажмите кнопки Лунго и Горячей молочной пенки и удерживайте 3 секунды, чтобы войти в меню: индикатор очистки и индикатор очистки от накипи начнут мигать.

**i UWAGA:** jeżeli w ciągu 30 sekund nie zostaną wykonane żadne czynności, urządzenie automatycznie wyjdzie z trybu Menu. Z trybu Menu można również wyjść ręcznie, naciskając jednocześnie przycisk Lungo i przycisk do przygotowywania mlecznej pianki (Milk froth) i przytrzymując je przez 3 sekundy.

**i ZAMĘCZANIE:** выход из меню будет осуществлен автоматически через 30 секунд бездействия. Также из меню можно выйти, одновременно нажав кнопки Лунго и Горячей молочной пенки и удерживая их 3 секунды.

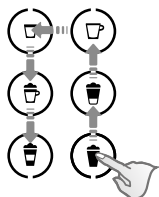

**3.** Naciśnąć następujące przyciski jednym ciągłym ruchem: Mleczna Pianka->Creamy Latte->Lungo->Espresso -> Cappuccino->Latte Macchiato.

**3.** Коснитесь одним нажатием следующих кнопок: Горячая молочная пенка->Creamy Latte->Лунго->Эспрессо->Капучино->Латте Макиато.

**4.** Podświetlenie przycisku do przygotowywania ciepłej mlecznej pianki zacznie pulsować, sygnalizując tryb resetowania. Naciśnięcie go, aby potwierdzić. Podświetlenie wszystkich 3 przycisków zapulsuje 3 razy: wszystkie zaprogramowane wartości zostały zresetowane.

**4.** Кнопка горячей молочной пенки начнет мигать, означая режим восстановления. Нажмите ее для подтверждения. Все кнопки мигнут 3 раза, что означает восстановление всех заводских объемов.

**5.** Urządzenie automatycznie wychodzi z menu i powraca do trybu gotowości do pracy.

**5.** После автоматического выхода из меню кофемашина вновь готова к использованию.

## USTAWIENIA FABRYCZNE/ ЗАВОДСКИЕ НАСТРОЙКИ

**⚠ UWAGA:** jeżeli zaprogramowana objętość kawy przekracza 150 ml: przed przygotowaniem następnej kawy odczekać 5 minut, aż urządzenie ostygnie. Istnieje ryzyko przegrzania!

**⚠ ВНИМАНИЕ:** если запрограммированный объем кофе больше 150 мл, ожидайте не менее 5 секунд перед приготовлением следующей чашки кофе. Возможен риск перегрева системы.

 Espresso: 40 ml  
Эспрессо: 40 мл

 Lungo: 110 ml  
Лунго: 110 мл

 Cappuccino: Mleko\*: 50 ml/Kawa: 40 ml  
Капучино: Молоко\*: 50 мл /кофе: 40 мл

 Creamy Latte: Mleko\*: 150 ml/Kawa: 40 ml  
Creamy Latte: Молоко\*: 150 мл/кофе: 40 мл

 Latte Macchiato: Mleko\*: 150 ml/Kawa: 40 ml  
Латте Макиато: Молоко\*: 150 мл /кофе: 40 мл

 Ciepła pianka mleczna\*: 120 ml  
Горячая молочная пенка\*: 120 мл

**ⓘ UWAGA:** w celu zapewnienia najlepszego smaku każdej naszej kawy nie zalecamy zmiany ustawień fabrycznych dla kawy Espresso i Lungo.

**ⓘ ЗАМЕЧАНИЕ:** мы рекомендуем Вам использовать заводские настройки для объема Эспрессо и Лунго для приготовления идеальной чашки кофе.

Ilość mleka można zaprogramować w zakresie od 30 do 200 ml.  
Ilość kawy można zaprogramować w zakresie od 25 do 200 ml.

Объем молока может быть изменен от 30 до 200 мл.

Объем воды может быть изменен от 25 до 200 мл.

Automatyczne wyłączenie zasilania 9 minut  
Автоматическое выключение 9 мин

**ⓘ UWAGA:** \*ilość mlecznej pianki zależy od rodzaju użytego mleka, jego temperatury oraz położenia gałki do regulacji mlecznej pianki.

**ⓘ ЗАМЕЧАНИЕ:** \*количество молочной пенки зависит от типа используемого молока, его температуры и положения регулятора объема молочной пенки.

**⚠ UWAGA:** należy zapoznać się z zasadami bezpieczeństwa.

**⚠ ВНИМАНИЕ:** внимательно ознакомьтесь с мерами предосторожности.

**i UWAGA:** odkamienianie trwa około 25 minut.

**i ЗАМЕЧАНИЕ:** процесс очистки от накипи занимает около 25 минут.

**i UWAGA:** wykonywanie poniższych czynności zapewni prawidłowe funkcjonowanie urządzenia przez cały okres użytkowania i zagwarantuje, że kawa zawsze będzie smakować tak samo doskonale jak pierwszego dnia.

**i ЗАМЕЧАНИЕ:** чтобы обеспечить исправную работу кофемашины в течение всего срока службы и гарантировать неизменно превосходный вкус кофе, следуйте приведенным инструкциям.



**4.** Otworzyć drzwiczki do schowka na rurkę do odkamieniania. Podłączyć rurkę do odkamieniania do złączki pary urządzenia.

**4.** Откройте отсек для хранения насадки для очистки от накипи. Установите насадку в отверстие для подачи пара.



Descaling

**1.** Ekspres należy odkamienić, gdy w trybie gotowości do pracy alarm odkamieniania zaświeci się na pomarańczowo.

**1.** Проводите очистку от накипи, когда индикатор очистки от накипи, когда индикатор очистки от накипи загорится оранжевым.



Descaling



**5.** Urządzenie wchodzi w tryb odkamieniania. Podświetlenie alarmu odkamieniania pulsuje na pomarańczowo. Przycisk do przygotowywania ciepłej mlecznej pianki podświetlony jest na biało.

**5.** Включится режим очистки от накипи. Индикатор очистки от накипи мигает оранжевым на протяжении всего процесса. Кнопка горячей молочной пенки светится белым.

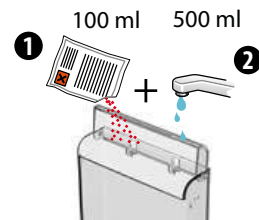

**2.** Podnieść i zamknąć dźwignię w celu wyrzucenia kapsułek, które mogą znajdować się w urządzeniu, do pojemnika na zużyte kapsułki.

**2.** Поднимите и закройте рычаг, чтобы сбросить капсулу в контейнер для использованных капсул.

**3.** Opróżnić tackę ociekową i pojemnik na zużyte kapsułki. Do zbiornika na wodę walać 100 ml środka odkamienniającego Nespresso i 500 ml wody.

**3.** Пустошите поддон для капель и контейнер для использованных капсул. Залейте в резервуар для воды 100 мл средства для очистки от накипи Nespresso и 500 мл воды.



**6.** Umieścić pojemnik o objętości min. 1 l pod otworem wylotu kawy i dyszą rurki do odkamieniania.

**6.** Установите контейнер объемом не менее 1 литра под носик для выхода кофе и насадку для очистки от накипи.



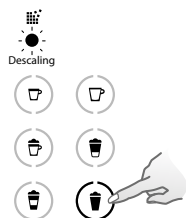

**7.** Nacisnąć przycisk do przygotowywania ciepłej mlecznej pianki. Środek odkamieniający przepływa na przemian przez wylot kawy, rurkę do odkamieniania i tackę ociekową.

**7.** Нажмите кнопку Горячей молочной пенки. Средство для очистки от накипи пройдет через отверстие для выхода кофе, насадку для очистки от накипи и поддон для капель.



**8.** Gdy zakończy się cykl odkamieniania (zbiornik na wodę jest pusty), zaświeci się podświetlenie przycisku do przygotowywania ciepłej mlecznej pianki.

**8.** По завершении процесса очистки от накипи (резервуар для воды будет пуст), загорится кнопка Горячей молочной пенки.

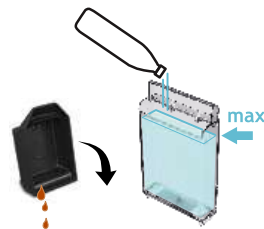

**9.** Opróżnić pojemnik na zużyte kapsułki i tackę ociekową, wypłukać i napełnić zbiornik na wodę do poziomu maksymalnego świeżą wodą zdatną do picia.

**9.** Опустошите контейнер для использованных капсул и поддон для капель, ополосните их и наполните резервуар для воды свежей питьевой водой до максимального уровня.

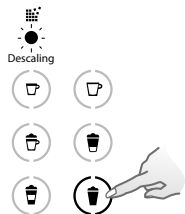

**10.** Ponownie nacisnąć przycisk do przygotowywania ciepłej mlecznej pianki. Wylot kawy, rurka do odkamieniania oraz tacka ociekowa przepłukiwane są do momentu opróżnienia zbiornika z wodą.

**10.** Нажмите кнопку Горячей молочной пенки. Цикл очистки продолжится и вода пройдет через отверстие для выхода кофе, насадку для очистки от накипи и поддон для капель, пока резервуар для воды не будет пуст.



**11.** Gdy proces płukania się zakończy, urządzenie wyłączy się automatycznie. Wyjąć i schować rurkę do odkamieniania. Opróżnić tackę ociekową i pojemnik na zużyte kapsułki. Napełnić zbiornik na wodę świeżą wodą zdatną do picia.

**11.** Когда очистка закончится, кофемашина автоматически выключится. Снимите и уберите насадку для очистки от накипи. Опустошите поддон для капель и контейнер для использованных капсул. Наполните резервуар для воды свежей питьевой водой.



**12.** Oczyszczyć urządzenie wilgotną ściereczką. Odkamienianie urządzenia zostało zakończone.

**12.** Протрите кофемашину с помощью влажной тканевой салфетки. Очистка кофемашины от накипи завершена.

PL USTAWIENIA TWARDOŚCI WODY/  
RU УСТАНОВКА УРОВНЯ ЖЕСТКОСТИ ВОДЫ

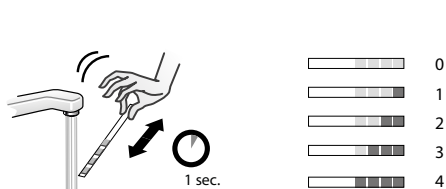

**1.** Umieścić pasek testowy pod wodą na 1 sekundę.  
**1.** Опустите полоску-индикатор жесткости воды в воду на 1 секунду.

**2.** Liczba czerwonych kwadratów na pasku wskazuje poziom twardości wody.  
**2.** Количество красных квадратов укажет уровень жесткости воды.

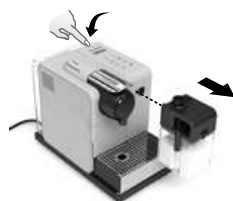

**3.** Włączyć urządzenie.  
**3.** Включите кофемашину (кнопка ВКЛ).  
**i UWAGA:** wyjąć dzbanek na mleko.  
**i ZAMĘCZANIE:** снимите контейнер для молока.

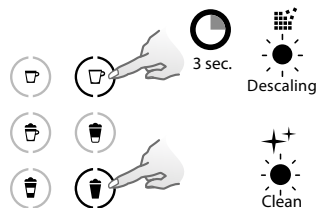

**4.** Nacisnąć jednocześnie przycisk Lungo i przycisk do przygotowywania mlecznej pianki i przytrzymać je przez 3 sekundy, aby wejść do trybu Menu: alarmy odkamieniania i oczyszczania zacząć pulsować.  
**4.** Одновременно нажмите кнопки Лунго и Горячей молочной пенки и удерживайте 3 секунды, чтобы войти в меню: индикатор очистки и индикатор очистки от накипи начнут мигать.

**i UWAGA:** jeżeli w ciągu 30 sekund nie zostaną wykonane żadne czynności, urządzenie automatycznie wyjdzie z trybu Menu. Z trybu Menu można również wyjść ręcznie, naciskając jednocześnie przycisk Lungo i przycisk do przygotowywania mlecznej pianki (Milk froth) i przytrzymując je przez 3 sekundy.

**i ZAMĘCZANIE:** выход из меню будет осуществлен автоматически через 30 секунд бездействия. Также из меню можно выйти, одновременно нажав кнопки Лунго и Горячей молочной пенки и удерживая их 3 секунды.

Tabela twardości wody/Таблица уровней жесткости

	Poziom/Уровень	dH	fH	mg/L CaCo3
Lungo/Лунго	0 ■■■■■	<3	<5	<50
Creamy Latte	1 ■■■■	>4	>7	>70
Ciepłe mleko/*	2 ■■■■	>7	>13	>130
Ciepłe mleko/* + Lungo/Лунго	3 ■■■■	>14	>25	>250
Ciepłe mleko/* + Creamy Latte/Creamy Latte	4 ■■■■	>21	>38	>380

\* Горячее молоко

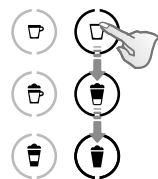

**5.** Nacisnąć następujące przyciski jednym ciągłym ruchem: Lungo-> Creamy Latte->Mleczna Pianka. Aktualne ustawienie twardości wody wskazują odpowiednie przyciski (światło ciągłe).  
**5.** Коснитесь одним нажатием следующих кнопок: Лунго->Creamy Latte->Горячая молочная пенка. Текущие настройки уровня жесткости воды будут отображены подсветкой соответствующей кнопки.

**6.** Teraz w ciągu 15 sekund można ustawić żądaną wartość, naciskając odpowiedni przycisk. Przyciski szybko zapulsują 3 razy, potwierdzając nową wartość.  
**6.** В течение 15 секунд вы можете установить желаемый уровень жесткости воды нажатием соответствующей кнопки. Кнопки мигнут 3 раза, чтобы подтвердить новый параметр.

**7.** Urządzenie automatycznie wychodzi z menu i powraca do trybu gotowości do pracy.  
**7.** После автоматического выхода из меню кофемашина вновь готова к использованию.

# OPRÓŻNIANIE SYSTEMU PRZED OKRESEM NIEUŻYWANIA, W CELU OCHRONY PRZED ZAMARZANIEM LUB PRZED NAPRAWĄ/ОЧИСТКА СИСТЕМЫ НА ВРЕМЯ НЕИСПОЛЬЗОВАНИЯ, ДЛЯ ЗАЩИТЫ ОТ МОРОЗА ИЛИ ПЕРЕД РЕМОНТОМ

PL

RU

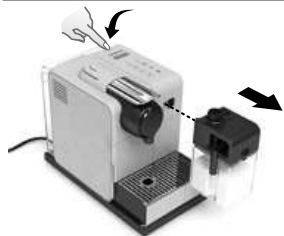

## 1. Włączyć urządzenie.

1. Включите кофемашину (кнопка ВКЛ).

**!** UWAGA: wyjąć dzbanek na mleko.

**!** ЗАМЕЧАНИЕ: снимите контейнер для молока.

2. Wyjąć zbiornik na wodę. Podnieść i zamknąć dźwignię w celu usunięcia kapsułki. Umieścić pojemnik pod wylotem kawy.

2. Снимите резервуар для воды. Поднимите и закройте рычаг, чтобы сбросить капсулу в контейнер для использованных капсул. Установите емкость под носик для выхода кофе.

3. Nacisnąć jednocześnie przycisk Lungo i przycisk do przygotowywania mlecznej pianki i przytrzymać je przez 3 sekundy, aby wejść do trybu Menu: alarmy odkamieniania i oczyszczania zaczną pulsować.

3. Одновременно нажмите кнопки Lungo и Горячей молочной пенки и удерживайте 3 секунды, чтобы войти в меню: индикатор очистки и индикатор очистки от накипи начнут мигать.

**!** UWAGA: jeżeli w ciągu 30 sekund nie zostaną wykonane żadne czynności, urządzenie automatycznie wyjdzie z trybu Menu. Z trybu Menu można również wyjść ręcznie, naciskając jednocześnie przycisk Lungo i przycisk do przygotowywania mlecznej pianki (Milk froth) i przytrzymując je przez 3 sekundy.

**!** ЗАМЕЧАНИЕ: выход из меню будет осуществлен автоматически через 30 секунд бездействия. Также из меню можно выйти, одновременно нажав кнопки Lungo и Горячей молочной пенки и удерживая их 3 секунды.

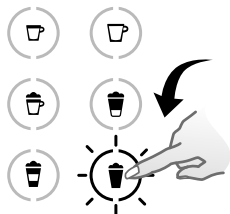

4. Nacisnąć następujące przyciski jednym ciągłym ruchem: Creamy Latte->Cappuccino.

4. Коснитесь одним нажатием следующих кнопок: Creamy Latte->Капучино.

5. Przycisk do przygotowywania ciepłej mlecznej pianki pulsuje w celu potwierdzenia.

По его jednokrotnemu naciśnięciu rozpocznie się proces opróżniania. Przyciski do przygotowywania kawy pulsują na przemian: tryb opróżniania w toku.

5. Кнопка Горячей молочной пенки начнет мигать. Нажмите ее, чтобы начать процесс очистки. Кнопки приготовления кофе будут поочередно мигать во время очистки.

6. Gdy proces się zakończy, urządzenie wyłączy się automatycznie.

6. Когда очистка закончится, кофемашина автоматически выключится.

**!** UWAGA: po opróżnieniu urządzenie jest blokowane na około 10 minut.

**!** ЗАМЕЧАНИЕ: кофемашина будет заблокирована на 10 минут после очистки.



**И** **ИНФОРМАЦИЯ:** urządzenie posiada doskonały profil oszczędności zużycia energii oraz funkcję automatycznego wyłączenia zasilania (0 W), która umożliwia oszczędzanie energii. Urządzenie wyłącza się po 9 minutach od ostatniego użycia (ustawienia fabryczne).

**И** **ИНФОРМАЦИЯ:** данная кофемашина оснащена отличной системой энергосбережения, а также функцией автовывключения (до 0 Ватт), которая позволяет экономно потреблять энергию. Кофемашина автоматически выключается через 9 минут после последнего приготовления кофе.

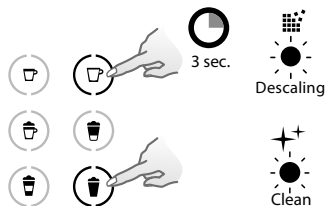
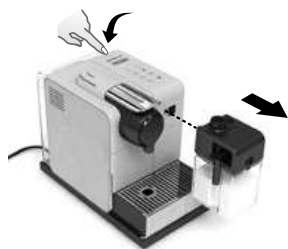

**1.** Włączyć urządzenie.

1. Включите кофемашину (кнопка ВКЛ).

**И** **УВАГА:** Uwaga: wyjąć dzbanek na mleko.

**И** **ЗАМЕЧАНИЕ:** снимите контейнер для молока.

**2.** Nacisnąć jednocześnie przycisk Lungo i przycisk do przygotowywania mlecznej pianki i przytrzymać je przez 3 sekundy, aby wejść do trybu Menu: alarmy odkamieniania i oczyszczania zaczną pulsować.

**2.** Одновременно нажмите кнопки Лунго и Горячей молочной пенки и удерживайте 3 секунды, чтобы войти в меню: индикатор очистки и индикатор очистки от накипи начнут мигать.

**И** **УВАГА:** jeżeli w ciągu 30 sekund nie zostaną wykonane żadne czynności, urządzenie automatycznie wyjdzie z trybu Menu. Z trybu Menu można również wyjść ręcznie, naciskając jednocześnie przycisk Lungo i przycisk do przygotowywania mlecznej pianki (Milk froth) i przytrzymując je przez 3 sekundy.

**И** **ЗАМЕЧАНИЕ:** выход из меню будет осуществлен автоматически через 30 секунд бездействия. Также из меню можно выйти, одновременно нажав кнопки Лунго и Горячей молочной пенки и удерживая их 3 секунды.

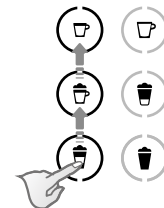

**3.** Nacisnąć następujące przyciski jednym ciągłym ruchem: Latte Macchiato->Cappuccino->Espresso. Aktualne ustawienie czasu, po upływie którego urządzenie będzie się automatycznie wyłączało, wskazują odpowiednie przyciski (światło ciągłe).

**3.** Коснитесь одним нажатием следующих кнопок: Латте Макиато->Капучино->Эспрессо. Текущие настройки автовывключения будут отображены подсветкой соответствующей кнопки.

## Automatyczne wyłączenie zasilania / Автоматическое выключение

Espresso/ Эспрессо	8 godz/8 часов
Cappuccino/ Капучино	30 minut/30 мин
Latte Macchiato/ Латте Макиато	9 minut/9 мин

**4.** Teraz w ciągu 15 sekund można ustawić żądaną wartość, naciskając odpowiedni przycisk. Przyciski szybko zapulsują 3 razy, potwierdzając nową wartość.

**4.** В течение 15 секунд Вы можете установить желаемое время автовывключения. Кнопки мигнут 3 раза, чтобы подтвердить новый параметр.

**5.** Urządzenie automatycznie wychodzi z menu i powraca do trybu gotowości do pracy.

**5.** После автоматического выхода из меню кофемашина вновь готова к использованию.

Brak podświetlenia.	→ Sprawdzić sieć, wtyczkę, napięcie i bezpiecznik. W razie problemów skontaktować się z Klubem <i>Nespresso</i> .
Nie wypływa ani kawy, ani woda.	→ Zbiornik na wodę jest pusty. Napełnić zbiornik na wodę. → W razie konieczności przeprowadzić odkamienianie; zob. punkt Odkamienianie.
Kawa wypływa bardzo wolno.	→ Prędkość przepływu zależy od gatunku kawy. → W razie konieczności przeprowadzić odkamienianie; zob. punkt Odkamienianie.
Wypływa tylko woda, nie wypływa kawa (pomimo włożonej kapsułki).	→ W razie problemów przesłać urządzenie do naprawy lub skontaktować się z Klubem <i>Nespresso</i> .
Kawa nie jest wystarczająco gorąca.	→ Podgrzać filiżankę. → W razie konieczności przeprowadzić odkamienianie; zob. punkt Odkamienianie.
Wyciek w miejscu, w którym znajduje się kapsułka (woda w pojemniku na kapsułki).	→ Umieścić kapsułkę w prawidłowy sposób. Jeżeli pojawi się wyciek, skontaktować się z Klubem <i>Nespresso</i> .
Nieregularne pulsowanie podświetlenia przycisków.	→ Przesłać urządzenie do naprawy lub skontaktować się z Klubem <i>Nespresso</i> .
Wszystkie przyciski pulsują jednocześnie przez 10 sekund, a następnie urządzenie wyłącza się automatycznie.	→ Alarm o błędzie – urządzenie wymaga naprawy. Przesłać urządzenie do naprawy lub skontaktować się z Klubem <i>Nespresso</i> .
Wszystkie przyciski (6) szybko pulsują 3 razy, a następnie urządzenie przechodzi z powrotem w tryb gotowości do pracy.	→ Zbiornik na wodę jest pusty.
Pulsuje alarm odkamieniania i czyszczenia.	→ Urządzenie jest w trybie Menu. Nacisnąć przycisk Lungo i przycisk do przygotowywania mlecznej pianki i przytrzymać je przez 3 sekundy, aby wyjść z trybu Menu, lub poczekać 30 sekund, aby urządzenie wyszło z tego trybu automatycznie.
Alarm odkamieniania świeci się na pomarańczowo i dostępne są przyciski do przygotowywania kawy (alarm odkamieniania poziom 1).	→ Urządzenie uruchamia alarm odkamieniania na podstawie liczby przygotowanych kaw. Odkamienić urządzenie.
Alarm odkamieniania pulsuje na pomarańczowo i dostępne są przyciski do przygotowywania kawy (alarm odkamieniania poziom 2).	→ Proces odkamieniania nie został przeprowadzony prawidłowo. Odkamienić urządzenie.
Alarm odkamieniania pulsuje na pomarańczowo, a przycisk do przygotowywania ciepłej mlecznej pianki świeci się światłem ciągłym.	→ Urządzenie jest w trybie odkamieniania. Nacisnąć przycisk do przygotowywania ciepłej mlecznej pianki, aby rozpocząć proces odkamieniania.
Alarm odkamieniania świeci się na pomarańczowo i przyciski do przygotowywania kawy nie są dostępne (alarm odkamieniania poziom 3).	→ Urządzenie zostało zablokowane ze względu na zbyt dużą ilość kamienia. Odkamienić urządzenie.
Alarm czyszczenia świeci się na pomarańczowo.	→ Przepłukać system do przygotowywania mleka.
Wszystkie przyciski do przygotowywania kawy i napojów z mlekiem pulsują na przemian.	→ Urządzenie jest przegrzane. Poczekać, aż ostygnie. → Po opróżnieniu urządzenie jest blokowane na około 10 minut.
Nie da się zamknąć dźwigni do końca.	→ Opróżnić pojemnik na kapsułki. Sprawdzić, czy w pojemniku na kapsułki nie utknęła kapsułka.
Jakość mlecznej pianki nie jest zadowalająca.	→ Należy używać mleka odtłuszczonego lub półtłustego schłodzonego w lodówce (do temperatury na poziomie ok. 4° C). → Płukać po każdym przygotowaniu mleka (zob. punkt Ręczne mycie systemu Rapid Cappuccino (R.C.S.)). → Odkamienić urządzenie (zob. str. 136). → Nie używać zmrożonego mleka.
Nie można wejść do trybu Menu.	→ Sprawdzić, czy dzbanek na mleko został wyjęty. → Nacisnąć przycisk Lungo i przycisk do przygotowywania mlecznej pianki i przytrzymać je przez 3 sekundy. → Wyjąć rurkę do odkamieniania.

Не горят индикаторы.	→ Проверьте розетку, вилку, напряжение и предохранитель. В случае возникновения проблем свяжитесь с Клубом <i>Nespresso</i> .
Нет подачи кофе, нет подачи воды.	→ Резервуар для воды пуст. Наполните резервуар. → При необходимости проведите очистку от накипи (см. раздел Очистка от накипи).
Приготовление кофе очень медленное.	→ Скорость приготовления кофе зависит от сорта кофе. → При необходимости проведите очистку от накипи (см. раздел Очистка от накипи).
Нет подачи кофе, идет только вода (при вставленной капсуле).	→ Обратитесь в Клуб <i>Nespresso</i> для диагностики и ремонта.
Кофе недостаточно горячий.	→ Подогрейте чашку перед приготовлением кофе. → При необходимости проведите очистку от накипи (см. раздел Очистка от накипи).
Вода подтекает из капсулодержателя (вода в контейнере для капсул).	→ Неправильно вставлена капсула. Если неисправность не устранена, обратитесь в Клуб <i>Nespresso</i> .
Нерегулярное мигание кнопок.	→ Обратитесь в Клуб <i>Nespresso</i> для диагностики и ремонта.
Все кнопки мигают одновременно в течение 10 секунд, после чего кофемашина автоматически выключается.	→ Сигнал ошибки, требуется ремонт. Обратитесь в Клуб <i>Nespresso</i> .
Все 6 кнопок быстро мигают 3 раза и кофемашина возвращается в режим готовности.	→ Резервуар для воды пуст.
Мигают сигналы очистки от накипи и сигнал очистки.	→ Выполнен вход в меню. Чтобы выйти из меню, одновременно нажмите и удерживайте в течение 3 секунд кнопки Горячей молочной пенки и Лунго или подождите 30 секунд для автоматического выхода.
Индикатор очистки от накипи горит оранжевым, кнопки приготовления напитков активны (сигнал очистки от накипи 1).	→ Кофемашина сообщает о необходимости очистки от накипи, основываясь на количестве приготовленных напитков. Проведите очистку кофемашины от накипи.
Индикатор очистки от накипи мигает оранжевым, кнопки приготовления напитков активны (сигнал очистки от накипи 2).	→ Очистка от накипи проведена некорректно. Проведите очистку кофемашины от накипи, следуя инструкциям.
Индикатор очистки от накипи мигает оранжевым, горит кнопка Горячей молочной пенки.	→ Кофемашина находится в режиме очистки от накипи. Нажмите кнопку Горячей молочной пенки, чтобы начать процесс декальцинации.
Индикатор очистки от накипи горит оранжевым, кнопки приготовления напитков неактивны (сигнал очистки от накипи 3).	→ Кофемашина заблокирована по причине высокого уровня накипи в системе. Проведите очистку кофемашины от накипи.
Индикатор очистки горит оранжевым.	→ Проведите очистку Системы приготовления капучино.
Все кнопки приготовления напитков поочередно мигают.	→ Перегревание системы. Подождите, пока кофемашина остынет. → Кофемашина будет заблокирована около 10 минут.
Рычаг капсулодержателя полностью не закрывается.	→ Опустошите контейнер для использованных капсул. Убедитесь, что внутри капсулодержателя нет капсул.
Качество молочной пенки не соответствует стандартам.	→ Используйте полужирное стерилизованное молоко, охлажденное до температуры 4°С. → Промывайте Систему приготовления капучино после каждого использования (см. раздел Ручная очистка Системы приготовления капучино). → Проведите очистку кофемашины от накипи. → Не используйте молоко, которое было заморожено.
Я не могу войти в меню.	→ Убедитесь, что контейнер для молока снят. → Одновременно нажмите и удерживайте в течение 3 секунд кнопки Горячей молочной пенки и Лунго. → Снимите насадку для очистки от накипи.

## DANE TECHNICZNE/ ТЕХНИЧЕСКИЕ ХАРАКТЕРИСТИКИ

### LATTISSIMA TOUCH

**EUR, AUS, NZ: 220-240 V,  
50-60 Hz, 1400 W/  
220-240 V, 50-60 Гц,  
1400 Вт.**

**Maks. 19 barów/  
P<sub>max</sub> Максимальное  
давление 19 бар**

**~ 4.5 kg/~ 4.5 кг**

**0.9 l/900 мл**

**0.35 l/350 мл**

**17.3 cm/см**  
**25.8 cm/см**  
**32 cm/см**



## Utylizacja i ochrona środowiska

Urządzenie zostało wyprodukowane przy użyciu wartościowych materiałów, które mogą zostać odzyskane i przetworzone. Segregacja odpadów ułatwia przetwarzanie cennych surowców. Informacji na temat utylizacji udzielają lokalne władze.



## Утилизация и забота об окружающей среде

Ваша кофемашина содержит ценные материалы, которые могут быть восстановлены или вторично переработаны. Разделение утилизируемых отходов по типам облегчает повторную переработку ценного сырья. Вы можете получить информацию об утилизации от локальных экологических организаций.

## SKONTAKTUJ SIĘ Z KLUBEM NESPRESSO/КЛУБ NESPRESSO

W celu uzyskania dodatkowych informacji, w razie wystąpienia problemów lub w celu uzyskania porady należy skontaktować się z Klubem *Nespresso*.

Dane kontaktowe Klubu *Nespresso* znajdują się w broszurze «Witamy w *Nespresso*» dołączonej do ekspresu lub na stronie internetowej pod adresem [nespresso.com](http://nespresso.com)

За дополнительной информацией, в случае возникновения проблем или при необходимости получения совета Вы можете обратиться в Клуб *Nespresso*.

Контактную информацию Клуба *Nespresso* Вы можете найти в брошюре «Добро пожаловать в *Nespresso*» в папке, вложенной в коробку с Вашей кофемашинной или на сайте [nespresso.com](http://nespresso.com)

## GWARANCJA/GARANTIA

De'Longhi udziela gwarancji na niniejszy produkt w zakresie wad materiałowych i wykonania na okres dwóch lat od daty zakupu. W okresie gwarancyjnym De'Longhi według własnego uznania naprawi lub wymieni wszelkie wadliwe produkty bez obciążania kosztami właściciela. Wymienione produkty lub naprawione części objęte będą gwarancją wyłącznie do końca pierwotnego okresu gwarancyjnego lub przez sześć miesięcy, w zależności od tego, który z tych okresów będzie dłuższy. Niniejsza ograniczona gwarancja nie obejmuje usterek powstałych w wyniku wypadku, nieprawidłowego użytkowania, nieprawidłowej konserwacji lub normalnego zużycia. Za wyjątkiem sytuacji określonych przepisami prawa warunki niniejszej ograniczonej gwarancji nie wyłączają, nie ograniczają ani nie zmieniają żadnych praw ustawowych związanych ze sprzedażą niniejszego produktu. Jeżeli uważasz, że produkt jest wadliwy, skontaktuj się z *Nespresso* w celu uzyskania wskazówek dotyczących naprawy.

De'Longhi гарантирует отсутствие дефектов материалов и сборки в течение двух лет с даты приобретения кофемашинной. В течение этого периода De'Longhi обязуется бесплатно отремонтировать или заменить (по своему усмотрению) все неисправные детали. Гарантия на отремонтированные или замененные в процессе ремонта запчасти - 6 месяцев или до конца действия первоначального гарантийного периода. Данная гарантия не распространяется на любые неисправности возникшие в результате несчастных случаев, неправильной эксплуатации или обычного износа. За исключением законодательных норм, условия данной гарантии не могут быть сокращены или изменены и соответствуют нормам «Закона о защите прав потребителей». Если Вы считаете, что Ваша кофемашинная неисправна свяжитесь с производителем.

## Popis/ Készülék áttekintése

- 1 Kávovar bez Rychlého Cappuccino Systému/  
Készülék Rapid Cappuccino System nélkül
- 2 Kávovar s Rychlým Cappuccino Systémem (pro Cappuccino)/  
Készülék Rapid Cappuccino System-mel (Cappuccino-hoz)
- 3 Kávovar s Rychlým Cappuccino Systémem (pro Latte Macchiato  
a Creamy Latte)/Készülék Rapid Cappuccino System-mel (Latte  
Macchiato-hoz és Creamy Latte)
- 4 Páka/Kapszulakar
- 5 Prostor pro vložení kapsle/Kapszularekesz
- 6 Nádoba na vodu (0.9 L)/Víztartály (0.9 L)
- 7 Výpust kávy/Kávé kifolyó
- 8 Kontejner na použité kapsle/  
Használt kapszula tartó
- 9 Odkapávací miska (zasaňte pro umístění sklenice na Latte  
Macchiato)/Cseptálca (Latte-s pohár használatához tolja  
befelé)
- 10 Levá mřížka/Baloldali rács
- 11 Pravá mřížka/Jobboldali rács
- 12 Prostor pro uložení odvápňovací trysky (otevřete tahem)/  
Vízkömentesítő toldat rekeszének ajtaja (hajtsa kifelé)
- 13 Odvápňovací tryska/Vízkömentesítő toldat
- 14 Dvířka přípojky na páru/Gőz csatlakozást rejtő csúszka
- 15 Přípojka na páru/Gőz csatlakozó

## Dotyková tlačítka/ Funkciógombok

- 16 Tlačítko ZAPNUTO/VYPNUTO/Ki/Be kapcsoló
- 17 Espresso 40 ml/Espresso 40 ml
- 18 Cappuccino/Cappuccino
- 19 Latte Macchiato/Latte Macchiato
- 20 Lungo 110 ml/Lungo 110 ml
- 21 Creamy Latte/Creamy Latte
- 22 Teplá mléčná pěna/Meleg tejhab készítése

## Signalizace/Figyelmeztetés

- 14 «Descaling» ☰☰☰ : signalizace odvápnění, viz sekce  
«Odvápnění»/  
Vízkömentesítés ☰☰☰ : Figyelmeztetés  
vízkömentesítésre, lásd «vízkömentesítés» fejezet
- 15 «CLEAN» ☆ : signalizace čištění mléčného  
systému, viz sekce «Příprava Cappuccina»/  
Tisztítás ☆ : Tejhabosító tisztítása, lásd  
«Cappuccino készítése» fejezet

## Rychlý Cappuccino Systém (R.C.S.)/ Tejhabosító rendszer (R.C.S.)

- 23 Tlačítko pro otevření víčka/Tető leválasztó gomb
- 24 Víčko nádoby na mléko/Tejartály tető
- 25 Hustota mléčné pěny: MIN/Tejhab keménység :MIN
- 26 Pozice pro vložení/vyjmutí regulátoru mléčné pěny/  
Tejhabkeménység szabályzó gomb helyzete (beillesztés/  
eltávolítás)
- 27 Regulátor mléčné pěny/  
Tejhabkeménység szabályzó gomb
- 28 CLEAN ☆ : Tlačítko čištění/  
Tisztítás ☆ : Öblítő gomb
- 29 Hustota mléčné pěny: MAX/Tejhab keménység: MAX
- 30 Přípojka Rychlého Cappuccino Systému /  
Rapid Cappuccino System Csatlakozó
- 31 Tryska na mléko/Tejkifolyó
- 32 Polohovač trysky na mléko/Tejkifolyó állító kar
- 33 Přívodní trubička mléka/Tejfelcsívó cső
- 34 Nádoba na mléko (0.35 L)/Tejartály (0.35 L)



*Nespresso* je exkluzivní systém, který vám pokaždé připraví dokonalé Espresso. Všechny kávovary *Nespresso* jsou vybaveny jedinečným extrakčním systémem, který zaručuje tlak až 19 bar. Každý parametr byl vypočítán s naprostou přesností tak, aby se z každé kapsle uvolnilo veškeré aroma, káva získala správnou konzistenci a vytvořila se mimořádně hustá a jemná crema.

A *Nespresso* exkluziv rendszerével nap mint nap tökéletes eszpresszót készíthet. Minden kávégépp egy egyedülálló kivonó-rendszerrel van ellátva, mely maximum 19 bar nyomást biztosít. Minden paramétert a lehető legpontosabban számítottunk ki, hogy az összehasonlíthatatlanul sűrű és selymes krémben kibontakozhasson a kávéörlemények minden aromája.

## OBSAH/TARTALOM

**⚠️ POZOR:** pokud uvidíte tento symbol, přečtěte si bezpečnostní pokyny, abyste předešli možnému úrazu nebo poškození přístroje.

**📄 INFORMACE:** pokud uvidíte tento symbol, vezměte na vědomí doporučení pro bezpečné a správné používání vašeho přístroje.

**⚠️ FIGYELEM:** ha ezt a jelet látja, az esetleges sérülések és károk megelőzése érdekében olvassa el a biztonsági előírásokat.

**📄 INFORMÁCIÓ:** ha ezt a jelet látja, a készülék biztonságot és megfelelő használatát érdekében vegye figyelembe az adott tanácsot.

POPIS KÁVOVARU/KÉSZÜLÉK ÁTTEKINTÉSE.....	144	OBNOVENÍ TOVÁRNÍHO NASTAVENÍ/ GYÁRI MENNYISÉGEK VISSZAÁLLÍTÁSA .....	161
BEZPEČNOSTNÍ POKYNY/BIZTONSÁGI INFORMÁCIÓK .....	146	TOVÁRNÍ NASTAVENÍ/GYÁRI MENNYISÉGEK .....	162
OBSAH BALENÍ/A CSOMAG TARTALMA.....	151	ODVÁPNĚNÍ/VÍZKÖMENTESÍTÉS .....	163
PRVNÍ POUŽITÍ NEBO SPUŠTĚNÍ PO DELŠÍ DOBĚ NEČINNOSTI/ELSŐ HASZNÁLAT ELŐTT, VAGY HA HOSSZABB IDEIG NEM HASZNÁLTA A KÉSZÜLÉKET .....	152	NASTAVENÍ TVRDOSTI VODY/VÍZKEMÉNYSÉG BEÁLLÍTÁSA .....	165
PŘÍPRAVA KÁVY/KÁVÉ KÉSZÍTÉSE.....	154	VYPUŠTĚNÍ SYSTÉMU PŘED DELŠÍ DOBOU NEČINNOSTI, OPRAVOU NEBO Z DŮVODU OCHRANY PŘED MRAZEM/VÍZ KIÜRÍTÉSE FAGYVÉDELEM, HOSSZABB HASZNÁLATON KÍVÜLI IDŐSZAK, VAGY SZERVÍZELÉS ALKALMÁVAL .....	166
MONTÁŽ/DEMONTÁŽ RYCHLÉHO CAPPUCCINO SYSTÉMU (R.C.S.)/ TEJHABOSÍTÓ(R.C.S.) SZÉT ÉS ÖSSZESZERELÉSE .....	154	AUTOMATICKÉ VYPNUTÍ/AUTOMATIKUS KIKAPCSOLÁS.....	167
PŘÍPRAVA CAPPUCCINA-LATTE MACCHIATA-CREAMY LATTE-TEPLÉ MLÉČNÉ PĚNY/ CAPPUCCINO-LATTE MACCHIATO-CREAMY LATTE-MELEG TEJHAB KÉSZÍTÉSE .....	155	ODSTRANĚNÍ ZÁVAD/HIBAEHÁRÍTÁS.....	168
PROGRAMOVÁNÍ OBJEMU KÁVY/KÁVÉ MENNYISÉGÉNEK PROGRAMOZÁSA .....	158	TECHNICKÁ SPECIFIKACE/MŰSZAKI ADATOK .....	169
PROGRAMOVÁNÍ OBJEMU CAPPUCCINA-LATTE MACCHIATA-CREAMY LATTE- TEPLÉ MLÉČNÉ PĚNY-CAPPUCCINO-LATTE MACCHIATO-CREAMY LATTE-MELEG TEJHAB MENNYISÉGÉNEK PROGRAMOZÁSA .....	159	LIKVIDACE ODPADU A OCHRANA ŽIVOTNÍHO PROSTŘEDÍ/ ÁRTALMATLANÍTÁS ÉS KÖRNYEZETVÉDELMI ELŐÍRÁSOK .....	170
KAŽDODENNÍ ÚDRŽBA/NAPI KARBANTARTÁS .....	160	KONTAKTUJTE <i>NESPRESSO</i> CLUB/LÉPJEN KAPCSOLATBA A <i>NESPRESSO</i> CLUBBAL .....	170
RUČNÍ MYTÍ RYCHLÉHO CAPPUCCINO SYSTÉMU (R.C.S.)/ TEJHABOSÍTÓ RENDSZER (R.C.S.) MANUÁLIS TISZTÍTÁSA .....	160	ZÁRUČNÍ PODMÍNKY/GARANCIA .....	170





- autorizovaného zástupce *Nespresso*.
- Abyste předešli nebezpečí, nikdy neumísťujte přístroj na/k horkým plochám, jako jsou radiátory, trouby, plynové hořáky apod.
- Přístroj postavte na vodorovný, stabilní a rovný povrch. Povrch musí být odolný vůči teple a tekutinám, jako jsou káva, voda, odvápnovací prostředek apod.
- Odpojte přístroj ze sítě, pokud jej nebudete delší dobu používat. Nejprve přístroj vypněte a poté šňůru vytáhněte ze zásuvky, držte ji přitom za zástrčku, aby nedošlo k jejímu poškození.
- Před čištěním a servisem přístroje jej odpojte od elektrického proudu a nechte vychladnout.
- Nikdy nesahejte na kabel mokřyma rukama.
- Nikdy neponožujte přístroj či jeho části do vody ani jiné tekutiny.
- Nikdy nevkládejte přístroj či jeho části do myčky nádobí, s výjimkou Rychlého Cappuccino Systému (R.C.S.).
- Elektrický proud je v kombinaci

- s vodou nebezpečný a může vést ke smrtelnému úrazu.
- Přístroj nerozebírejte. Je pod napětím!
- Do otvorů přístroje nevkládejte žádné předměty. V opačném případě může dojít k požáru či úrazu elektrickým proudem!
- Používání příslušenství, které není doporučeno výrobcem může způsobit požár, úraz elektrickým proudem nebo zranění osob.

### Ochrana před úrazem během provozu přístroje

- Nikdy nenechávejte přístroj během provozu bez dozoru.
- Nepoužívejte přístroj, pokud je poškozený nebo nepracuje správně. Okamžitě vytáhněte zástrčku ze zásuvky. Kontaktujte *Nespresso Club* nebo autorizovaného zástupce *Nespresso* pro opravy, servisní zásahy nebo úpravy přístroje.
-  Poškozený přístroj může způsobit úraz elektrickým proudem, popálení a požár.
- Vždy zcela uzavřete páku přístroje

- a neotevírejte ji za chodu přístroje. Nebezpečí opaření!
- Nikdy nesahejte pod výpusť kávy, hrozí nebezpečí opaření.
- Nikdy nesahejte do prostoru pro vkládání a odstraňování kapslí. Nebezpečí úrazu!
-  Nedotýkejte se částí přístroje, které se za provozu a během odvápnění zahřívají: odvápnovací tryska a tryska na mléko.
- Pokud je objem kávy nastaven na více než 150 ml: nechte kávovar 5 minut vychladnout, před přípravou další kávy. Nebezpečí přehřátí!
- Při neproražení kapsle čepelemi může dojít k protékání vody okolo kapsle a poškození přístroje.
- Nikdy nepoužívejte již použité, poškozené nebo deformované kapsle.
- Pokud je kapsle zablokovaná v prostoru pro kapsle, vypněte přístroj a odpojte jej z elektrického proudu. Kontaktujte *Nespresso Club* nebo autorizovaného zástupce *Nespresso*.

- Kávovar nesmí být při použití umístěn ve skřínce nebo v jiném uzavřeném prostoru.
-  Ohřívací jednotka je po použití stále horká.
- Naplňte nádobu na vodu čerstvou pitnou vodou.
- Vyprázdňte nádobu na vodu, pokud nebudete přístroj delší dobu používat.
- Vyměňte vodu v nádobě na vodu, pokud jste přístroj nepoužívali během víkendů či jiného delšího časového úseku.
- Nepoužívejte přístroj bez odkapávací nádoby a mřížky, abyste předešli riziku vylití či vystříknutí tekutiny na okolní plochy.
- Nepoužívejte žádný agresivní čisticí prostředek. Povrch přístroje otírejte vlhkým hadříkem a jemným čisticím prostředkem.
- K čištění kávovaru používejte pouze vhodné pomůcky.
- Při vybalování přístroje odstraňte plastovou fólii z odkapávací mřížky a vyhodte ji.
- Tento přístroj je navržen pro

CZ

*Nespresso* kávové kapsle, které jsou dostupné výhradně v *Nespresso Club* a *Nespresso Boutique*.

- Všechny *Nespresso* přístroje procházejí přísnými kontrolními testy. Testy kvality se v praxi provádějí na náhodně vybraných kávovarech, proto mohou být patrné stopy předchozího použití.
- *Nespresso* si vyhrazuje právo na změnu návodu k použití bez předchozího upozornění.

### Odvápnění

- *Nespresso* odvápnovací prostředek, je-li používán správně, pomáhá zajistit řádné fungování vašeho přístroje po dobu jeho životnosti a zajistí dokonalý požitek z kávy, den za dnem. Informace o správném dávkování a použití prostředku najdete v návodu, který je součástí *Nespresso* odvápnovací sady.

**⚠ POZOR:** odvápnovací roztok může být škodlivý. Vyhnete se kontaktu s očima, pokožkou a

jinými povrchy. Odvápnovací roztok *Nespresso* byl speciálně vyvinutý pro kávovary *Nespresso*. Použití jiného přípravku na odstraňování vodního kamene může způsobit poškození součástek kávovaru případně nedostatečné odstranění vodního kamene. Pokud máte další otázky týkající se odstraňování vodního kamene, kontaktuje *Nespresso Club*.

## USCHOVEJTE TENTO NÁVOD

**Předejte jej dalšímu uživateli. Tento Návod k použití je k dispozici také v PDF verzi na [nespresso.com](https://www.nespresso.com)**

## BIZTONSÁGI INFORMÁCIÓK



**VIGYÁZAT / FIGYELMEZTETÉS**



**ELEKTROMOS VESZÉLY**



**HÚZZA KI A HÁLÓZATI CSATLAKOZÓT HA MEGSÉRÜLT**



**VIGYÁZAT FORRÓ FELÜLET**

**⚠ FIGYELEM: a biztonsági előírások a készülék részét képezik. Olvassa el figyelmesen az első használat előtt. Tartsa a készülék mellett, vagy olyan helyen ahol később is megtalálja.**

**⚠ FIGYELEM: ha ezt a jelet látja, az esetleges sérülések és károk megelőzése érdekében olvassa el a biztonsági előírásokat.**

**ℹ INFORMÁCIÓ: ha ezt a jelet látja, a készülék biztonságos és megfelelő használatára érdekében vegye figyelembe az adott tanácsot.**

- A készülék az útmutatóban található előírásoknak megfelelően italok készítésére való.
- A készüléket kizárólag rendeltetésének megfelelően használja.
- A készüléket beltéri, nem szélsőséges hőmérsékleti viszonyok mellett használatra tervezték.
- Ügyeljen arra, hogy a készüléket ne érje közvetlen napsugárzás, illetve ne tartsa nedves vagy párák környezetben.
- A készülék kizárólag háztartási felhasználásra szolgál. A készüléket használata nem javasolt az alábbi helyeken: üzletekben kialakított dolgozói konyhákban, irodákban és egyéb munkahelyeken, hotel- és motelvendégek.
- A készüléket 8 év feletti gyermekek csak felügyelettel használhatják, és ha a biztonságos használatról illetve a használattal kapcsolatos veszélyekről tájékoztatást kaptak. A tisztítást és

karbantartást gyermekek ne végezzék, kivéve ha idősebbek 8 évesnél, és egy felnőtt felügyeli őket.

- A készüléket és a kábelét tartsa távol a 8 év alatti gyermekektől.
- A készüléket korlátozott fizikai, érzékszervi vagy szellemi képességekkel rendelkező, vagy kevés tapasztalattal és szakismerettel rendelkező személyek csak felügyelettel használhatják, vagy ha a biztonságos használatról illetve a használattal kapcsolatos veszélyekről tájékoztatást kaptak.
- Gyermekek ne játszanak a készülékkel.
- A gyártó nem vállal felelősséget a készülék kereskedelmi vagy nem megfelelő használatáért, az előírtaktól eltérő célú használatból következő károkért, hibás működtetésért, nem szakszerű javításért, illetve az utasítások be nem tartásáért, és ezekben az esetekben a garancia sem érvényes.

### **Kerülje az áramütést és tüzet okozó helyzeteket**

- Vészhelyzet esetén azonnal húzza ki a hálózati dugót a konnektorból.

• A készüléket csak megfelelő, könnyen elérhető, földelt elektromos hálózati csatlakozóhoz csatlakoztassa. Győződjön meg arról, hogy a hálózati feszültség megegyezik a készülék adattábláján feltüntetett feszültségértékkel. Nem megfelelő csatlakozás használata érvényteleníti a garanciát.

### **A készüléket csak a telepítést követően csatlakoztassa**

- Ne vezesse át a kábelt éles felületeken, ne szorítsa össze és ne hagyja leelőgni.
- Védje a kábelt hőhatástól és nedvességtől.
- A sérült tápkábelt vagy csatlakozót kizárólag a gyártó, annak szervizpartnere vagy hasonló képesítésű szakember cserélheti ki a veszélyek elkerülése végett.
- Ha a kábel sérült vagy a csatlakozó, ne üzemeltesse a készüléket. A készüléket juttassa vissza a *Nespresso Club* címére vagy a *Nespresso* hivatalos képviselőjéhez.
- A veszélyes sérülések elkerülése érdekében soha ne helyezze a

készüléket forró felületre vagy annak közelébe, például radiátor, főzőlap, sütő, gázégő vagy hasonló eszközök és nyílt láng közelébe.

- A készüléket mindig vízszintes, szilárd és sima felületre tegye. A felületnek ellenállóknak kell lennie a hóval és folyadékokkal – vízzel, kávéval, vízkőoldóval és hasonlókkal – szemben.
- Ha hosszabb ideig nem használja a készüléket, húzza ki a tápkábelt a hálózatból. A készülék áramtalanításához kapcsolja ki a készüléket, és húzza ki a hálózati csatlakozót. Vigyázzon hogy ne a kábelt húzza hanem a csatlakozót mert a kábel megsérülhet.
- Tisztítás és javítás előtt húzza ki a dugót a konnektorból, és hagyja kihűlni a készüléket.
- Soha ne fogja meg a kábelt nedves kézzel!
- A készüléket vagy alkatrészeit nem szabad vízbe vagy más folyadékba meríteni.
- A készüléket vagy alkatrészeit soha ne tegye mosogatógépbe, kivéve a

Tejhabosítót (R.C.S.).

- A vízzel érintkező elektromos részek veszélyesek, halálos áramütést okozhatnak.
- Ne nyissa fel a készüléket! A benne lévő feszültség veszélyes!
- A készülék nyílásaiba ne dugjon semmit! Tűz és áramütés lehet a következménye!
- A gyártó által nem javasolt tartozékok használata tüzet, áramütést illetve személyi sérülést okozhat.

### **A készülék használatakor kerülje a lehetséges sérüléseket**

- Működtetés közben soha ne hagyja felügyelet nélkül a készüléket.
- Ne használja a készüléket, ha a készülék sérült vagy nem működik megfelelően. Azonnal húzza ki a dugót a konnektorból. Ellenőrzésre, javításra vagy beállításra a készüléket juttassa el a *Nespresso Club* címére vagy a *Nespresso* hivatalos képviselőjéhez.
-  A sérült készülék áramütést, égési sérülést és tüzet okozhat.

- A készülék működése közben mindig zárja le teljesen a kapszulakart, és soha ne nyissa fel. Ilyenkor leforrázhatja magát. Ilyenkor leforrázhatja magát.
- Ne tegye az ujját a kávékifolyó alá, mert leforrázhatja magát.
- Ne dugja be az ujját a kapszularekeszbe vagy a kapszulatartóba. Sérülést okozhat!
-  Ne érintse meg azokat a területeket, amelyek a használat során felforrósodhatnak: teleszkópos forróvíz-kifolyó és tejkifolyó. Használja a fogantyúkat.
- Amennyiben a beprogramozott kávé mennyisége meghaladja a 150 ml-t: hagyja a készüléket lehűlni 5 percig mielőtt a következő kaét elkészíti. Fennáll a túlmelegedés veszélye!
- Ha a kapszulát a pengék nem fúrnak át, a víz a kapszula köré folyhat, és a készülék megsérülhet.
- Soha ne használjon sérült, deformálódott vagy használt kapszulát.
- Ha kapszula szorult a kapszularekeszbe, a további használat

előtt kapcsolja ki a gépet, és húzza ki a dugót a konnektorból. Hívja a *Nespresso* Club munkatársát vagy a *Nespresso* hivatalos képviselőjét.

- A készüléket ne mozgassa használat közben.

 A készüléke egyes részei felforrósodhatnak és források maradhatnak használat után.

- Csak friss ivóvizet töltsön a víztartályba.
- Ha a készüléket huzamosabb ideig nem használja (pl. vakáció), a víztartályt ürítse ki.
- Ha a készüléket a hátvégén vagy néhány napig nem használta, cserélje ki a víztartályban lévő vizet.
- Ne használja a készüléket csepegtetőtálca és csepprács nélkül, hogy elkerülje a folyadék környező felületekre folyását.
- Ne használjon erős súroló- vagy oldószert. A készüléket nedves ruhával és kímélő tisztítószerrel tisztítsa meg.
- A gép tisztításához csak tiszta eszközöket használjon.
- Amikor kicsomagolja a készüléket, vegye le és dobja ki a műanyag fóliát.

- A készüléket *Nespresso* kávékapszulákkal való használatra tervezték, amelyeket a *Nespresso* Club keresztül vagy a *Nespresso* hivatalos képviselőjénél szerezhet be.
- Minden *Nespresso* készüléknek szigorú követelményeknek kell megfelelnie. A megbízhatóság ellenőrzésére szolgáló tesztek véletlenszerűen kiválasztott készülékeken, gyakorlati használat során hajtjuk végre. Néhány készüléken ezért látszódnak korábbi használatra utaló jelek.
- A *Nespresso* fenntartja a jogot az utasítások előzetes figyelmeztetés nélkül történő megváltoztatására.

### Vízkömentesítés

- Helyes használat esetén a *Nespresso* vízkömentesítő elősegíti gépe megfelelő működését a készülék élettartama alatt, és gondoskodik arról, hogy az Ön kávéja ugyanolyan tökéletes legyen, mint az első alkalommal. A megfelelő mennyiséggel és a folyamat lépéseivel kapcsolatos információkat a *Nespresso* vízköoldó készletében található

használati útmutatóban olvashatja.

**▲ FIGYELMEZTETÉS:** a vízköoldó folyadék ártalmas lehet. Ne kerüljön szembe, bőrre, illetve egyéb felületekre. A *Nespresso* által forgalmazott vízköoldószert kifejezetten *Nespresso* készülékekhez fejlesztettük ki. Ettől eltérő vízköoldószer használata a készülék meghibásodásához, vagy elégtelen vízkömentesítéshez vezethet. Bármilyen vízkömentesítéssel kapcsolatos kérdés esetén hívja a *Nespresso* Club-ot.

## ŐRIZZE MEG EZT A HASZNÁLATI ÚTMUTATÓT

**Adja át a készülék későbbi  
használójának. A használati  
utasítás letölthető PDF  
formátumban a  
[www.nespresso.com](http://www.nespresso.com) oldalról.**



Kávovar  
Kávéfőző



Návod k použití  
Használati útmutató



Leták s informacemi k údržbě Rychlého  
Cappuccino Systému  
Útmutató a Rapid Cappuccino System  
karbantartásához



*Nespresso* testovací balíček  
*Nespresso* kóstoló kapszulaszett



«Uvitací desky *Nespresso*»  
«Üdvözöljük a *Nespresso*nál mappa»

CZ

PRVNÍ POUŽITÍ NEBO SPUŠTĚNÍ PO DELŠÍ DOBĚ NEČINNOSTI/

HU

ELSŐ HASZNÁLAT ELŐTT, VAGY HA HOSSZABB IDEIG NEM HASZNÁLTA A KÉSZÜLÉKET

⚠ **POZOR:** přečtěte si pozorně bezpečnostní pokyny, abyste předešli úrazu elektrickým proudem a požáru.

⚠ **VIGYÁZAT:** először olvassa el a biztonsági előírásokat hogy elkerülje az áramütést és a tüzet.



1. Při vybalování přístroje odstraňte plastovou fólii z obou odkapávacích mřížek i pláště kávovaru a vyhodte ji.

1. Mikor kicsomagolja a készüléket, távolítsa el a csészetartó rácsokon és a készülék felületén található vékony fóliát.



2. Vymňte nádobu na vodu, odkapávací misku a kontejner na použité kapsle. Upravte délku přírodního kabelu a přebytečnou část uložte do prostoru na spodní straně kávovaru.

2. Távolítsa el a víztartályt, a csepptálcát, és a használtkapszula-tartót. Állítsa be a kábel hosszúságát, a felesleget tárolja a készülék alatti kábelsatornában.

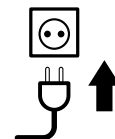

3. Postavte kávovar do svislé polohy a zapojte jej do sítě.

3. Csatlakoztassa a készüléket az elektromos hálózathoz és fordítsa használatra kész pozícióba.



4. Nádobu na vodu lze přenášet za víko.

4. A víztartály a fedelénél fogva is hordozható.

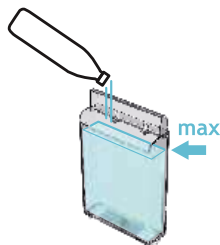

5. Vypláchněte nádobu na vodu předtím, než ji naplníte čerstvou pitnou vodou.

5. Öblítse ki a víztartályt majd töltsse fel friss csapvízzel.



6. Zapněte kávovar. Po dobu 2 sekund svítí Automatické vypnutí a Nastavení tvrdosti vody.

6. Kapcsolja be a készüléket. Az első két másodpercen leolvasható az automatikus kikapcsolás és a vízkeménység aktuális beállítás.



# PRVNÍ POUŽITÍ NEBO SPUŠTĚNÍ PO DELŠÍ DOBĚ NEČINNOSTI/ ELSŐ HASZNÁLAT ELŐTT, VAGY HA HOSSZABB IDEIG NEM HASZNÁLTA A KÉSZÜLÉKET

CZ

HU

**Jak rozumět Automatickému vypnutí a Nastavení tvrdosti vody:/A beállított automatikus kikapcsolás illetve vízkeménység kiolvasása:**

 Descaling

 Clean

**Automatické vypnutí, viz strana 167/**

**Automatikus kikapcsolás, további információ a 167 oldalon**

- Espresso: 8 h/Espresso felvillanás esetén 8 óra
- Cappuccino: 30 min/Cappuccino felvillanása esetén 30 perc
- Latte Macchiato: 9 min/Latte Macchiato felvillanása esetén 9 perc

 Descaling

 Clean

**Nastavení tvrdosti vody, viz strana 165/**

**Vízkeménység beállítás, további információ a 165 oldalon**

- Lungo: stupeň 0/Lungo: 0 fokozat
- Creamy Latte: stupeň 1/Creamy Latte: 1 fokozat
- Teplá mléčná pěna: stupeň 2/ Meleg tejhab: 2 fokozat
- Teplá mléčná pěna + Lungo: stupeň 3/ Meleg tejhab + Lungo: 3 fokozat
- Teplá mléčná pěna + Creamy Latte: stupeň 4/ Meleg tejhab + Creamy Latte: 4 fokozat



Po 2 sekundách se kávovar 25 sekund nahřívá: tlačítka blikají. Kávovar je připraven k použití: tlačítka svítí.

Ezt követően a készülék 25 másodpercen keresztül felfűt (villogó fényjelzés). A készenléti állapotot a készenléti lámpa felgyulladás jelezi.



**7. Vypláchnutí:** postavte pod výpust kávy vhodnou nádobu a stisknete tlačítko Lungo. Opakujte třikrát.

**7. Öblítés:** Helyezzen egy edényt a kávékifolyó alá és nyomja meg a Lungo gombot. Ismételje meg három alkalommal.

**INFORMACE:** kávovary jsou na výstupu z výroby testovány. Ve vodě se mohou objevit stopy kávy.

**INFORMÁCIÓ:** a készülék a gyártás során teljes tesztelésen esett át. Ennek következtében kávémaradvány távozhat az öblítés közben.

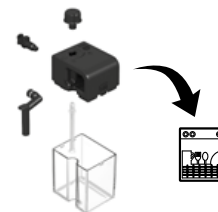

**8.** Rozmontujte Rychlý Cappuccino Systém (R.C.S.) a umyjte všech 6 částí v horním oddíle mýčky nádobí. Pokud nemáte k dispozici mýčku nádobí, postupujte podle instrukcí v sekci «Ruční mytí Rychlého Cappuccino Systému (R.C.S.)». Po sestavení a opětovném připojení R.C.S. ke kávovaru, použijte tlačítko čištění "Clean" dříve než začnete připravovat mléčné receptury.

**8.** Szedje szét a a tejhabosító egységet (R.C.S.), és mind a 6 alkatrészt mossa el a mosogatógép felső rekeszében. Ha nem rendelkezik mosogatógéppel, olvassa el a Tejhabosító manuális tisztítása részt (R.C.S.). Az R.C.S. összeszerelése, és a készülékre történő csatlakoztatása után használja a "Clean" gombot, mielőtt tejes receptet készítené.

**INFORMACE:** viz sekce «Montáž/Demontáž Rychlého Cappuccino Systému».

**INFORMÁCIÓ:** további információt a Tejhabosító Szét/Összeszerelése fejezetben talál. (Lásd 154 oldal).

**POZNÁMKA:** během nahřívání kávovaru můžete stisknout tlačítko kávy. Příprava kávy se spustí automaticky ihned po nahřátí kávovaru.

**MEGJEGYZÉS:** felfűtés közben is kiválaszthatja a tetszőleges funkciót. A kiválasztott program a felfűtés után automatikusan elindul.



1. Zvedněte zcela páku a vložte kapsli.

1. Nyissa fel a kapszulakart teljesen, majd helyezzen be egy kapszulát.



2. Zavřete páku a postavte pod výpust kávy šálek.

2. Csukja le a kapszulakart, és helyezzen egy csészét a kifolyó alá.



3. Stiskněte tlačítko Espresso (40 ml) nebo Lungo (110 ml). Příprava kávy bude ukončena automaticky. Pro zastavení průtoku kávy nebo doplnění šálku stiskněte totéž tlačítko znovu.

3. Nyomja meg az Espresso (40 ml), vagy a Lungo (110 ml) gombot. A kávéfőzés automatikusan leáll. A folyamat tetszőleges megállításához nyomja meg a választott gombot ismét.



4. Odeberte šálek. Zvedněte a zavřete páku, použitá kapsle propadne do kontejneru na použité kapsle.

4. Vegye el a csészét. Nyissa fel, majd csukja le a kapszulakart a használt kapszula eltávolításához.

## MONTÁŽ/DEMONTÁŽ RYCHLÉHO CAPPUCCINO SYSTÉMU (R.C.S.)/ TEJHABOSÍTÓ(R.C.S.) SZÉT ÉS ÖSSZESZERELÉSE

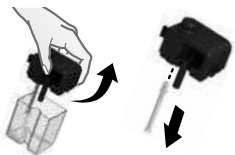

1. Vyjmete víčko nádoby na mléko a odpojte přívodní trubičku mléka.

1. Távolítsa el a tejhabosító tetejét majd a tejfelszívó csövet.



2. Vyjmete Regulator mléčné pěny jeho otočením k a vytazením nahoru.

2. Forgassa a tejhabkeménység szabályzó gombot a jelzésig, majd húzza ki.

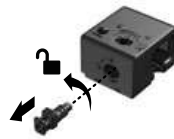

3. Vyjmete přípojku Rychlého Cappuccino Systému otočením z polohy do polohy a vytažením.

3. Távolítsa el a gőz csatlakozót a jelig történő forgatásával, majd húzza ki.



4. Vyjmete tahem trysku na mléko.

4. Húzza ki a tejhabkifolyót.

# PŘÍPRAVA CAPPUCCINA-LATTE MACCHIATA-CREAMY LATTE-TEPLÉ MLÉČNÉ PĚNY/ CAPPUCCINO-LATTE MACCHIATO-CREAMY LATTE-MELEG TEJHAB KÉSZÍTÉSE

CZ

HU

**i** **INFORMACE:** pro optimální mléčnou pěnu použijte plnotučné nebo polotučné vychlazené mléko (o teplotě cca 4° C).

**i** **INFORMÁCIÓ:** a tökéletes tejhab eléréséhez használjon alacsony zsírtartalmú vagy félzsíros hűtőhideg (4° C) tejet.

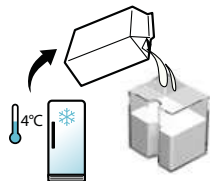

**1.** Naplňte nádobu na mléko požadovaným množstvím mléka.

**1.** Töltse fel a tejtartályt tetszőleges mennyiségű tejjel.

**i** **INFORMACE:** prázdnou nádobu na mléko i přívodní trubičku mléka před naplněním vždy důkladně vypláchněte pitnou vodou.

**i** **INFORMÁCIÓ:** ha kiürül a tejtartály, feltöltés előtt alaposan öblítse el tejfelszívó csővel együtt tiszta csapvízzel.



**2.** Nádobu na mléko uzavřete.

**2.** Zárja le a tejtartályt.



**3.** Otevřete dvířka přípojky na páru posunutím doprava.

**3.** Nyissa ki a gőzcsatlakozó rekeszét a csúzóajtó eltolásával.



**4.** Připojte Rychlý Cappuccino Systém ke kávovaru.

**4.** Csatlakoztassa a tejhabosító egységet (R.C.S.) a készülékhez.



**5.** Kávovar se přibližně 15 sekund nahřívá (tlačítka blikají).

**5.** A készülék kb. 15 másodpercen keresztül felűt.



**6.** Zvedněte zcela páku a vložte kapsli.

**6.** Nyissa fel teljesen a kapszulakart és helyezzen be egy kapszulát.

**i** **INFORMACE:** pouze při přípravě Cappuccina, Latte Macchiata a Creamy Latte. Nebo polotučné vychlazené mléko (o teplotě cca 4° C).

**i** **INFORMÁCIÓ:** Cappuccino, Latte Macchiato és Creamy Latte készítéséhez. Hagyja ki ezt a lépést ha meleg tejhabot készít.



7. Zavřete páku a postavte pod výpust kávy Cappuccino šálek nebo Latte Macchiato sklenici. Upravte pozici trysky na mléko.

7. Csukja le a kapszulakart, majd helyezzen egy Cappuccino csészét, vagy Latte Macchiato poharat a kávékifolyó alá. A tejhab kifolyót állítsa olyan magasságra hogy a csésze vagy a pohár belseje felé mutasson.

**INFORMACE:** příprava Cappuccino, Latte Macchiato a Creamy Latte se spustí za několik sekund a bude ukončena automaticky. U volby Teplá mléčná pěna bude připravena pouze mléčná pěna.

**INFORMÁCIÓ:** Cappuccino, Latte Macchiato és Creamy Latte esetében a program pár másodperc elteltével indul és automatikusan megáll. Tejhab funkció használatakor, a kávéfőzés elmarad.



**INFORMACE:** doporučené nastavení: Cappuccino min/Macchiato max/Creamy Latte min.

**INFORMÁCIÓ:** ajánlott beállítás: Cappuccino min/Macchiato max/Creamy Latte min.

8. Regulátorem mléčné pěny nastavte požadovanou hustotu mléčné pěny.

8. Állítsa a tejhabszabályzó gombot a tejhab kívánt minőségének megfelelő pozícióba.

**POZNÁMKA:** nepřetáčejte regulátor mléčné pěny za rýsku MIN. Pozice za rýsku MIN je pro vložení/vyjmutí regulátoru mléčné pěny.

**MEGJEGYZÉS:** ne fordítsa túl a tejhabszabályzót. Az a pozíció a gomb eltávolítására/visszahelyezésére szolgál tisztítás esetén.



10. Po ukončení přípravy mléčné receptury svítí oranžově signalizace «CLEAN» ☆.

10. A program befejezésekor a CLEAN ☆ sárgán világít.

**INFORMACE:** vyčistěte mléčný systém po každém použití.

**INFORMÁCIÓ:** mossa át a tejhabosítót minden használat után.



9. Stiskněte tlačítko Cappuccino, Latte Macchiato, Creamy Latte nebo Teplá mléčná pěna.

9. Nyomja meg a Cappuccino vagy Macchiato gombot, Creamy Latte vagy a meleg tejhabot.



11. Zvedněte a zavřete páku, použitá kapsle propadne do kontejneru na použité kapsle.

Pod trysku na mléko postavte vhodnou nádobku.

11. Nyissa fel majd zárja le a kapszulakart a használt kapszula leejtéséhez a kapszulataratóba. Tegyén egy edényt a tejhabkifolyó alá.

# PŘÍPRAVA CAPPUCCINA-LATTE MACCHIATA-CREAMY LATTE-TEPLÉ MLÉČNÉ PĚNY/ CAPPUCCINO-LATTE MACCHIATO-CREAMY LATTE-MELEG TEJHAB KÉSZÍTÉSE

CZ

HU



16 sec.



Clean

**12.** Stiskněte tlačítko čištění «CLEAN» ☆ a přidržte jej, dokud se proces čištění automaticky nezastaví. Čištění trvá přibližně 16 sekund. Signalizace «CLEAN» ☆ po celou dobu bliká. Během čištění mléčného systému vytéká z trysky na mléko horká voda a vychází pára.

**12.** Nyomja le és tartsa lenyomva a «CLEAN» ☆ gombot és várja míg a készülék befejezi a pumpálást. Az öblítő funkció körülbelül 16 másodpercig tart. Közben a «CLEAN» ☆ villog. A tejhabosító tisztítása kezdetét veszi, és forróvíz, és gőz áramlik át a tejhabkifolyón.

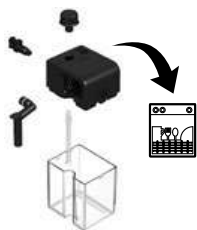

**15.** Po každém použití rozmontujte Rychlý Cappuccino Systém a umyjte všechny části v horním oddíle myčky nádobí. Pokud nemáte k dispozici myčku nádobí, postupujte podle instrukcí v sekci «Ruční mytí Rychlého Cappuccino Systému (R.C.S.)».

**15.** Minden használat után szedje szét a tejhabosító egységet (R.C.S.) és mossa el minden darabját a mosogatógép felső rekeszében. Ha mosogatógép nem áll rendelkezésére, olvassa el a Tejhabosító manuális tisztítása részt.

**📌 INFORMACE:** viz sekce «Montáž/Demontáž Rychlého Cappuccino Systému (R.C.S.)».

**📌 INFORMÁCIÓ:** További információt a «Tejhabosító Szét/Összeszerelése» fejezetben talál.



Clean

**13.** Po ukončení procesu čištění signalizace «CLEAN» ☆ zhasne.

**13.** Amint az öblítés befejeződött a CLEAN ☆ jelzés kialszik.



**14.** Odpojte R.C.S. od kávovaru a dejte do lednice. Zavřete dvířka přípojky na páru.

**14.** Távolítsa el a tejhabosító egységet (R.C.S.) a készülékről, és helyezze azonnal a hűtőbe. Zárja be a gőzcsatlakozó rekesz ajtaját.

**⚠️ POZOR:** mléko v nádobě by se mělo v lednici skladovat max. 2 dny. Není-li nádoba s mlékem v lednici, max. 2 hodiny. Rozmontujte R.C.S. a vyčistěte všechny části (viz doporučení pro mytí v myčce nádobí nebo ruční mytí).

**⚠️ FIGYELEM:** ha nem használja, ne tartsa a tejet két napnál hosszabb ideig a hűtőben. Amennyiben a tej 2 óránál tovább volt szobahőmérsékleten, szedje szét és mossa el a tejhabosító (R.C.S.) minden alkatrészét.

CZ

# PROGRAMOVÁNÍ OBJEMU KÁVY/ KÁVÉ MENNYISÉGÉNEK PROGRAMOZÁSA

HU

**i INFORMACE:** postupujte podle kroků 1-2 v sekci «Příprava kávy».

**i INFORMÁCIÓ:** kövesse a «Kávé készítése» fejezet első 2 lépését.

**i POZNÁMKA:** informace o min/max programovatelném objemu najdete v sekci «Tovární nastavení».

**i MEGJEGYZÉS:** a max/min mennyiségekkel kapcsolatban keresse a gyári mennyiségek fejezetet.

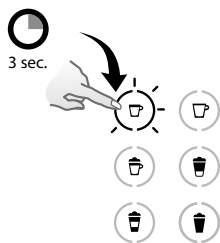

**1.** Pro vstup do režimu programování stiskněte a po dobu alespoň 3 sekund přidržíte tlačítko Espresso/Lungo. Začne protékat voda. Tlačítko rychle bliká: režim programování.

**1.** Tartsa lenyomva a Espresso vagy a Lungo gombot legalább 3 másodpercig a programozás eléréséhez. A kávéfőzés elindul. A gomb gyorsan villog, ezzel jelelve a programozást.

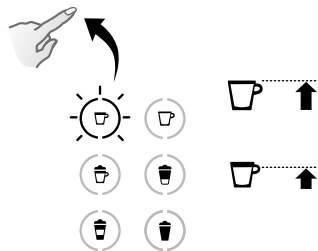

**2.** Tlačítko pusťte v okamžiku, kdy dosáhnete požadovaného objemu.

**2.** Engedje fel a gombot ha elérte a kívánt mennyiséget.



**3.** Objem kávy je nastaven. Tlačítko 3krát zabliká pro potvrzení nově nastaveného objemu.

**3.** A készülék megjegyzi a beállított mennyiséget. A gomb háromszor felvilan amennyiben a programozás sikeres volt.

# PROGRAMOVÁNÍ OBJEMU CAPPUCCINA-LATTE MACCHIATA-CREAMY LATTE-TEPLÉ MLÉČNÉ PĚNY/ CAPPUCCINO-LATTE MACCHIATO-CREAMY LATTE-MELEG TEJHAB MENNYISÉGÉNEK PROGRAMOZÁSA

CZ

HU

**INFORMACE:** postupujte podle kroků 1-8 v části Příprava Cappuccino, Latte Macchiato nebo Creamy Latte.

**INFORMÁCIÓ:** Kövesse a "Capuccino, Latte Macchiato vagy Creamy Latte készítése" fejezet 1-8 lépését..

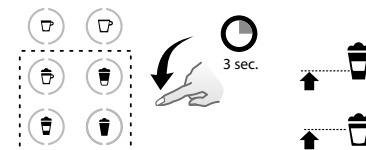
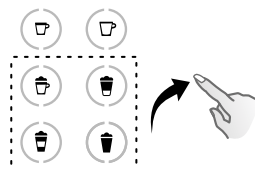
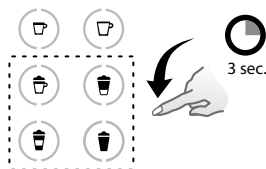

**1.** Pro vstup do režimu programování stiskněte a po dobu alespoň 3 sekund přidržte tlačítko Cappuccino/Latte Macchiato/Creamy Latte/ Teplá mléčná pěna. Spustí se pění mléka. Tlačítko rychle bliká: režim programování.

**1.** Tartsa lenyomva a Cappuccino/Latte Macchiato/Creamy Latte/ Meleg tejhab készítése gombot legalább 3 másodperig. A tejhabosítás elindul. A gomb gyorsan villog ezzel jelezve a programozást.

**POZNÁMKA:** informace o min/max programovatelném objemu najdete v sekci «Tovární nastavení».

**MEGJEGYZÉS:** a max/min mennyiségekkel kapcsolatban keresse a gyári mennyiségek fejezetet.

**POZNÁMKA:** při přípravě Creamy Latte, se nejprve připraví káva až poté mléčná pěna.

**MEGJEGYZÉS:** Creamy Latte esetén a készülék a kávé főzi le először utána készíti a tejhabot.

**2.** Tlačítko pusťte v okamžiku, kdy dosáhnete požadovaného objemu mléčné pěny. Tlačítko stále rychle bliká: režim programování. (Cappuccino/Latte Macchiato/Creamy Latte). Programujete-li tlačítko Teplá mléčná pěna, končí programování zde.

**2.** Engedje fel a gombot ha elérte a kívánt mennyiséget. A gomb továbbra is gyorsan villog (Cappuccino/Latte Macchiato/Creamy Latte). Amennyiben a Meleg tejhab készítése szeretné programozni, a programozás itt befejeződik.

**3.** Stiskněte a přidržte totéž tlačítko. Začne protékat voda. Tlačítko pusťte v okamžiku, kdy dosáhnete požadovaného objemu kávy. Objem nápoje je nastaven. Tlačítko 3krát zabliká pro potvrzení nově nastaveného objemu.

**3.** Tartsa lenyomva ugyanazt a gombot. A kávéfőzés elindul. Engedje fel a gombot, ha elérte a kívánt mennyiséget. A tejhabos recept beállított mennyiségeit a készülék eltárolja. A gomb háromszor felvilan amennyiben a programozás sikeres volt.

**POZNÁMKA:** hustota mléčné pěny závisí na druhu mléka, jeho teplotě a pozici regulátoru mléčné pěny.

**MEGJEGYZÉS:** a tejhab mennyisége függ a tej minőségétől, a hőmérsékletétől, és a tejhabkeménység szabályzó gomb állásától.

**!** **INFORMACE:** nepoužívejte žádný agresivní čisticí prostředek ani rozpouštědlo. Povrch kávovaru čistěte vlhkým hadříkem a jemným čisticím prostředkem. Nemyjte žádné díly kávovaru v myčce nádobí, s výjimkou části Rychlého Cappuccino Systému.

**!** **INFORMÁCIÓ:** ne használjon erős tisztító vagy oldószer. Használjon nedves ruhát és lágy tisztítószerrel a készülék felületének tisztításához. A tejhabosító (R.C.S.) alkatrészének kivételével, a készülék más alkatrészét ne tisztítsa mosogatógépbén.

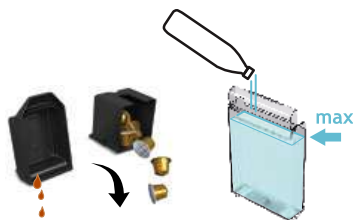

**1.** Vyměňte odkapávací misku a kontejner na použité kapsle. Vyprázdněte je a vypláchněte. Vyměňte nádobu na vodu. Vyprázdněte ji a vypláchněte předtím, než ji naplníte čerstvou pitnou vodou.

**1.** Távolítsa el a cseppeltácat és a használtkapszula-tartót. Távolítsa el és öblítse ki. Vegye le a víztartályt. Úrítse ki és mossa el mielőtt feltölti tiszta vízzel.



**2.** Zvedněte a zavřete páku, použité kapsle spadne do kontejneru na použité kapsle. Postavte pod výpusť kávy vhodnou nádobu a stiskněte tlačítko Lungo pro vypláchnutí.

**2.** Nyissa fel majd zárja le a kapszulakart a használt kapszula leejtéséhez a kapszulatartóba. Helyezzen egy edényt a kávékifolyó alá és nyomja meg a Lungo gombot.



**3.** Otřete plášť kávovaru čistým vlhkým hadříkem.  
**3.** Törölje le a készülék felületét egy nedves ruhával.

## RUČNÍ MYTÍ RYCHLÉHO CAPPUCCINO SYSTÉMU (R.C.S.)/ TEJHABOSÍTÓ RENDSZER (R.C.S.) MANUÁLIS TISZTÍTÁSA

**!** **INFORMACE:** pokud nemáte k dispozici myčku nádobí, lze mýt části R.C.S. ručně. V tomto případě doporučujeme mýt denně, z důvodu maximální efektivity.

**!** **INFORMÁCIÓ:** Amennyiben nem rendelkezik mosogatógéppel, a Tejhabosító (R.C.S.) kézzel is tisztítható. Ebben az esetben a legjobb eredmény eléréséhez érdemes a tejhabosítót naponta tisztítani.



**1.** Rozmontujte Rychlý Cappuccino Systém, viz sekce «Montáž/ Demontáž Rychlého Cappuccino Systému (R.C.S.)», a opláchněte všechny díly teplou/horkou pitnou vodou.

**1.** Szedje szét a tejhabosító egységet. További információt a «Tejhabosító Szét/Összeszerelése» fejezetben talál. Mossa el minden alkatrészét forró/meleg ivóvízben.



# RUČNÍ MYTÍ RYCHLÉHO CAPPUCCINO SYSTÉMU (R.C.S.)/ TEJHABOSÍTÓ RENDSZER (R.C.S.) MANUÁLIS TISZTÍTÁSA

CZ

HU

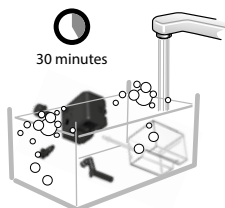

**2.** Namočte všechny části alespoň na 30 minut do teplé/horké pitné vody s jemným čisticím prostředkem a poté důkladně opláchněte teplou/horkou pitnou vodou. Nepoužívejte silné parfémované čisticí prostředky.

**2.** Áztassa be az összes alkatrészt lágy mosogatószeres forró/meleg ivóvízben, legalább 30 percig, majd öblítse el alaposan forró/meleg ivóvízzel. Ne használjon erős illatú tisztítószer.

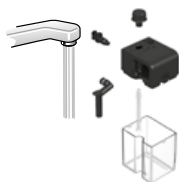

**3.** Vyčistěte nádobu na mléko jemným čisticím prostředkem a opláchněte teplou/horkou vodou. Nepoužívejte abrazivní prostředky, které mohou poškodit povrch.

**3.** Tisztítsa meg a tejtartály belsejét lágy mosogatószerrel, majd öblítse el alaposan forró/meleg ivóvízzel. Ne használjon dörzsölő anyagokat, amelyek az eszköz felszínét károsíthatnák.

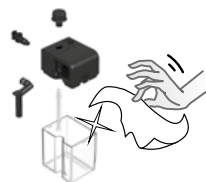

**4.** Vysušte všechny části čistým hadříkem nebo papírovou utěrkou a smontujte je.

**4.** Szárítsa meg az összes alkatrészt egy friss, tiszta törülköendővel vagy papírral, majd szerelje össze.



**5.** Po sestavení a opětovném připojení R.C.S. ke kávovaru, použijte tlačítko čištění "Clean" dříve než začnete připravovat mléčné receptury.

**5.** Az R.C.S. összeszerelése, és a készülékre történő csatlakoztatása után használja a "Clean" gombot, mielőtt tejes receptet készítené.

## OBNOVENÍ TOVÁRNÍHO NASTAVENÍ/GYÁRI MENNYISÉGEK VISSZAÁLLÍTÁSA

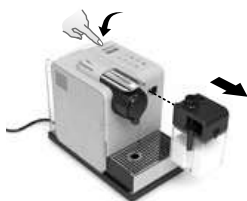

**1.** Zapněte kávovar.

**1.** Kapszolja be a készüléket.

**i** **POZNÁMKA:** vyjměte nádobu na mléko.

**i** **MEGJEGYZÉS:** távolítsa el a vıztartályt.



3 sec.



Descaling



Clean

**2.** Pro vstup do režimu Menu současně stiskněte a po dobu alespoň 3 sekund přidrže tlačítka Lungo a Teplá mléčná pěna; signalizace odvápnění a čištění mléčného systému začnou blikat.

**2.** Tartsa lenyomva a Lungo és Meleg tejhab készítése gombokat legalább 3 másodpercig hogy belépjen a menübe. Sikeres belépést a vízkömentesítő és tisztító lámpa villogása jelzi.

**i** **POZNÁMKA:** režim Menu bude automaticky ukončen po 30 sekundách nečinnosti nebo jej můžete opustit manuálně stisknutím a přidržením (po dobu 3 sekund) tlačítek Lungo a Teplá mléčná pěna.

**i** **MEGJEGYZÉS:** a készülék automatikusan kilép a menüből amennyiben 30 másodpercig nem használja a készüléket. Manuálisan a Lungo és a Meleg tejhab készítése gombok egyidejű, legalább 3 másodpercig tartó nyomvatartásával tud kilépni.

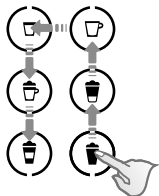

**3.** Stiskněte tlačítka v tomto pořadí: Teplá mléčná Pěna  
->Creamy Latte->Lungo->Espresso->Cappuccino->  
Latte Macchiato.

**3.** Érintse meg a gombokat a folyamatosan a következő  
sorrendben: Tejjab->Creamy Latte->Lungo->Espresso->  
Cappuccino->Latte Macchiato.

**4.** Tlačítko teplá mléčná pěna blíká jako ukazatel režimu  
restartování. Stiskněte jej pro potvrzení. Všechna tlačítka  
3krát zablikají: všechna nastavení jsou restartována.

**4.** A Meleg tejjab készítése gomb villogása jelzi,  
amennyiben a beállítás sikeres volt. Nyomja meg a  
jóváhagyáshoz. A gomb 3 alkalommal felvillan: a  
mennyiségeket visszaállította.

**5.** Režim Menu bude automaticky  
ukončen a kávovar se vrátí do  
pohotovostního režimu.

**5.** A készülék automatikusan kilép a  
menüből és visszaáll készenléti állapotba.

## TOVÁRNÍ NASTAVENÍ/ GYÁRI MENNYISÉGEK

**⚠ POZOR:** pokud je objem kávy nastaven na více než 150 ml: nechte kávovar 5 minut vychladnout, před přípravou další kávy. Nebezpečí přehřátí!

**⚠ FIGYELEM:** amennyiben a beprogramozott kávé mennyisége meghaladja a 150 ml-t: Hagyja a készüléket lehűlni 5 percig mielőtt a következő kávét elkészíti. Fennáll a túlmelegedés veszélye!



Espresso: 40 ml  
Espresso 40 ml



Lungo: 110 ml  
Lungo 110 ml



Cappuccino: mléko\*: 50 ml/Káva: 40 ml  
Cappuccino: Tej\*: 50 ml/Kávė: 40 ml



Creamy Latte: mléko\*: 150 ml/Káva: 40 ml  
Creamy Latte: Tej\*: 150 ml/Kávė: 40 ml



Latte Macchiato: mléko\*: 150 ml/Káva: 40 ml  
Latte Macchiato: Tej\*: 150 ml/Kávė: 40 ml



Teplá mléčná pěna\*: 120 ml  
Meleg tejjab\*: 120 ml

Automatické vypnutí 9 min  
Automata kikapcsolás 9 perc

**i POZNÁMKA:** doporučujeme dodržet tovární nastavení pro Espresso a Lungo, pro zachování dokonalé chuti a aroma v šálku.

**i MEGJEGYZÉS:** Javasoljuk, hogy ne térjen el a gyári mennyiségektől sem a Espresso, vagy Lungo esetében hogy a készülék a legjobb minőségű kávét készíthesse Önnek bármelyik őrleményünket válassza.

Objem mléka lze naprogramovat v rozmezí 30 až 200 ml.  
Objem kávy lze naprogramovat v rozmezí 25 až 200 ml.

Tejjab mennyisége 30 és 200 ml között programozható.  
A kávé mennyisége 25 és 200 ml között programozható.

**i POZNÁMKA:** \*hustota mléčné pěny závisí na druhu mléka, jeho teplotě a pozici regulátoru mléčné pěny.

**i MEGJEGYZÉS:** \*a tejjab mennyisége függ a tej minőségétől, a hőmérsékletétől, és a tejjabkéménység szabályzó gomb állásától.

www.nespresso.com/descaling

**POZNÁMKA:** odvápnění trvá přibližně 25 minut.

**MEGJEGYZÉS:** a vízkömentesítés körülbelül 25 perccel vesz igénybe.

**POZNÁMKA:** k zajištění řádného fungování vašeho kávovaru po celou dobu jeho životnosti, a aby byl váš zážitek z vychutnávání kávy stejně dokonalý, jako první den, postupujte podle instrukcí níže.

**MEGJEGYZÉS:** a készülék működésének megőrzéséhez annak teljes életciklusa alatt és a kávézás élményének biztonságához kövesse az alábbi folyamatot.



Descaling

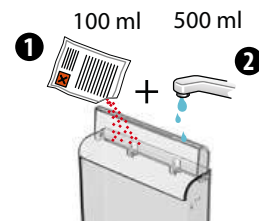

**1.** Odvápněte kávovar, svítí-li v pohotovostním režimu signalizace odvápnění.

**1.** Vízkömentesítse a készüléket, ha a vízkömentesítő figyelmeztető lámpa készenléti állapotban sárgán világít.

**2.** Zvedněte a zavřete páku, použítá kapsle spadne do kontejneru na použité kapsle.

**2.** Nyissa fel majd zárja le a kapszulakart a használt kapszula leejtéséhez a kapszulatartóba.

**3.** Vyprázdňte odpadávací misku a kontejner na použité kapsle. Do nádoby na vodu vlijte 100 ml *Nespresso* odvápněvacího prostředku a 500 ml vody.

**3.** Űrítse ki a használtkapszula-tartót és a csepptálcát. A víztartályba töltsön 100 ml *Nespresso* vízköoldó folyadékot és 500 ml vizet.



**4.** Otevřete prostor pro uložení odvápněvací trysky. Nasadte odvápněvací trysku do přípojky na páru.

**4.** Nyissa ki a vízkömentesítő toldatot rejtő rekesz ajtaját. Csatlakoztassa a készülék gőzcsatlakozójához.



**5.** Kávovar se přepne do odvápněvacího režimu. Signalizace odvápnění během odvápněvacího procesu oranžově bliká. Tlačítko Teplá mléčná pěna svítí bíle.

**5.** A készülék belép a vízkömentesítő üzemmódba. A vízkömentesítésre figyelmeztető lámpa sárgán villog az egész folyamat alatt. A Meleg tejhab készítése gomb pedig féhéren világít.



**6.** Umístěte nádobu o objemu min. 1 l pod výpust kávy a odvápněvací trysku.

**6.** Helyezzen egy legalább 1 liter űrtartalmú edényt a kávéfolyó és a vízkömentesítő toldat alá.

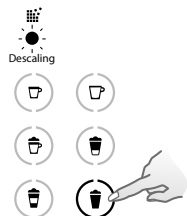

**7.** Stiskněte tlačítko Teplá mléčná pěna. Odvápňovací roztok vytéká střídavě z výpusti kávy, odvápňovací trysky a odkapávací misky.

**7.** Nyomja meg a Meleg tejhab készítése gombot. A vízkömentesítő oldat váltakozva folyik a kávékifolyón, a vízkömentesítő toldaton és a cseptálcán.



**10.** Stiskněte znovu tlačítko Teplá mléčná pěna, spustí se oplachování. Voda vytéká střídavě z výpusti kávy, odvápňovací trysky a odkapávací misky, dokud se nádoba na vodu nevyprázdní.

**10.** Nyomja meg ismét a Meleg tejhab készítése gombot. A vízkömentesítő folyamat az öblítéssel folytatódik egészen addig, amíg a víztartály teljesen ki nem ürül.



**8.** Jakmile je odvápňovací cyklus ukončen (nádoba na vodu se vyprázdní), svítí tlačítko Teplá mléčná pěna.

**8.** Amikor a vízkömentesítő folyamat befejeződött (kiürült a víztartály) a Meleg tejhab készítése gomb világít.



**11.** Jakmile je odvápňovací proces dokončen, kávovar se automaticky vypne. Vyjmete a uložte odvápňovací trysku. Vyprázdňte odkapávací misku a kontejner na použité kapsle. Naplňte nádobu na vodu čerstvou pitnou vodou.

**11.** Amikor az öblítés befejeződött, a készülék kikapcsol. Távolítsa el, és tegye vissza a helyére a vízkömentesítő toldatot. Újírtse ki a használtkapszula-tartót és a cseptálcát. A víztartályba töltsön friss vizet.

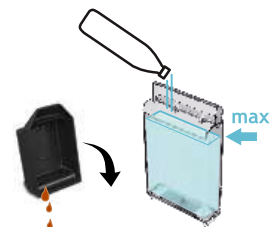

**9.** Vyprázdňte odkapávací misku a kontejner na použité kapsle a vypláchněte je. Naplňte nádobu na vodu čerstvou pitnou vodou až po rysku MAX.

**9.** Újírtse ki a használtkapszula-tartót és a cseptálcát. A víztartályba töltsön friss vizet egészen a maximum jelzésig.



**12.** Otfete kávovar vlhkým hadříkem. Dokončili jste odvápňení kávovaru.

**12.** Törölje le a készüléket egy puha nedves ruhával. Ezzel a vízkömentesítés befejeződött.

# NASTAVENÍ TVRDOSTI VODY/ VÍZKEMÉNYSÉG BEÁLLÍTÁSA

CZ

HU

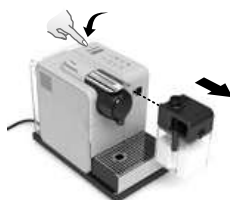
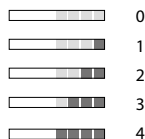
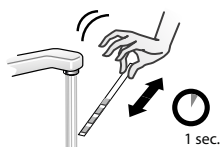

**1.** Ponořte testovací proužek tvrdosti vody na 1 sekundu do vody.

**1.** Helyezze a vízkeménységmérő csíkot vízbe 1 másodpercre.

**2.** Počet červených políček udává stupeň tvrdosti vody.

**2.** A piros négyzetek megjelenése jelzi a víz keménységét.

**3.** Zapněte kávovar.

**3.** Kapcsolja be a készüléket.

**i POZNÁMKA:** vyjměte nádobu na mléko.

**i MEGJEGYZÉS:** távolítsa el a tejhabosítót.

**4.** Pro vstup do režimu Menu současně stiskněte a po dobu alespoň 3 sekund přidržeť tlačítka Lungo a Teplá mléčná pěna: signalizace odvápnění a čištění mléčného systému začnou blikat.

**4.** Tartsa lenyomva a Lungo és Meleg tejhab készítése gombokat legalább 3 másodpercg hogy belépjen a menübe. Sikeres belépést a vízkömentesítő és tisztító lámpa villogása jelzi.

Tabulka tvrdosti vody/Vízkeménység táblázat

	Stupeň/Fokozat	dH	fH	mg/L CaCo3
Lungo	0 ■■■■	<3	<5	<50
Creamy Latte	1 ■■■■	>4	>7	>70
Teplé mléčné pěny/*	2 ■■■■	>7	>13	>130
Teplé mléčné pěny/* + Lungo	3 ■■■■	>14	>25	>250
Teplé mléčné pěny/* + Creamy Latte	4 ■■■■	>21	>38	>380

\* Meleg tejhab készítése

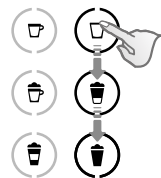

**5.** Stiskněte tlačítka v tomto pořadí: Lungo->Creamy Latte->Teplá mléčná pěna. Aktuální nastavení tvrdosti vody signalizují příslušná (svítící) tlačítka.  
**5.** Érintse a meg a gombokat a következő sorrendben: Lungo->Creamy Latte->Tejhab. A vízkeménység aktuális beállítását az annak megfelelő lámpa mutatja.

**6.** Nyní, do 15 sekund, můžete nastavit požadovanou hodnotu stiskem příslušného tlačítka. Tlačítka 3krát rychle zablikají pro potvrzení nově nastavené hodnoty.  
**6.** Most, 15 másodpercen belül beállíthatja a kívánt fokozatot az annak megfelelő gomb megnyomásával. A beállítás megtörténtét a gomb háromszori felvillanása jelzi.

**i POZNÁMKA:** režim Menu bude automaticky ukončen po 30 sekundách nečinnosti nebo jej můžete opustit manuálně stisknutím a přidržením (po dobu 3 sekund) tlačítka Lungo a Teplá mléčná pěna.

**i MEGJEGYZÉS:** a készülék automatikusan kilép a menüből amennyiben 30 másodpercg nem használja a készüléket. Manuálisan a Lungo és a Meleg tejhab készítése gombok egyidejű, legalább 3 másodpercg tartó nyomvatartásával tud kilépni.

**7.** Režim Menu bude automaticky ukončen a kávovar se vrátí do pohotovostního režimu.

**7.** A készülék automatikusan kilép a menüből és visszazáll készenléti állapotba.

CZ

HU

# VYPUŠTĚNÍ SYSTÉMU PŘED DELŠÍ DOBOU NEČINNOSTI, OPRAVOU NEBO Z DŮVODU OCHRANY PŘED MRAZEM/VÍZ KIÜRÍTÉSE FAGYVÉDELEM, HOSSZABB HASZNÁLATON KÍVÜLI IDŐSZAK, VAGY SZERVIZELÉS ALKALMÁVAL

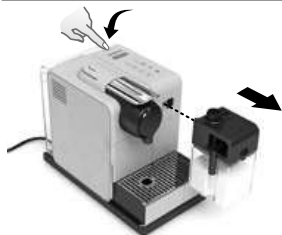

1. Zapněte kávovar.

1. Kapszolja be a készüléket.

**i** **POZNÁMKA:** vyjměte nádobu na mléko.

**i** **MEGJEGYZÉS:** távolítsa el a tejhabosítót.

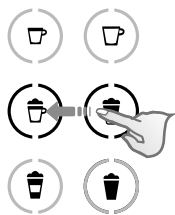

4. Stiskněte tlačítka v tomto pořadí: Creamy Latte->Cappuccino.

4. Nyomja meg a gombokat a következő sorrendben: Creamy Latte->Cappuccino.



2. Vyměte nádobu na vodu. Zvedněte a zavřete páku, použitá kapsle spadne do kontejneru na použité kapsle.

2. Távolítsa el a víztartályt. Nyissa fel majd zárja le a kapszulakart, hogy az esetleges használt kapszulákat eltávolítsa. Helyezzen egy csészét a kifolyó alá.

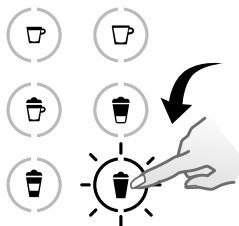

5. Tlačítko Teplá mléčná pěna blikne pro potvrzení. Jakmile jej stisknete, spustí se vypouštění. Tlačítka přípravy kávy střídavě blikají: režim vypouštění.

5. A Meleg tejhab készítése gomb villogása jelzi, hogy a készülék felkészült az ürítésre. Nyomja meg a gombot és a folyamat elindul. Ezt a kávégombok felváltva villogása jelzi.



3. Pro vstup do režimu Menu současně stiskněte a po dobu alespoň 3 sekund přidržte tlačítka Lungo a Teplá mléčná pěna: signalizace odvápnění a čištění mléčného systému začnou blikat.

3. Tartás lenyomva a Lungo és Meleg tejhab készítése gombokat legalább 3 másodpercig hogy belépjen a menübe. Sikeres belépést a vízkömentesítő és tisztító lámpa villogása jelzi.

**i** **POZNÁMKA:** režim Menu bude automaticky ukončen po 30 sekundách nečinnosti nebo jej můžete opustit manuálně stisknutím a přidržím (po dobu 3 sekund) tlačítek Lungo a Teplá mléčná pěna.

**i** **MEGJEGYZÉS:** a készülék automatikusan kilép a menüből amennyiben 30 másodpercig nem használja a készüléket. Manuálisan a Lungo és a Meleg tejhab készítése gombok egyidejű, legalább 3 másodpercig tartó nyomvatartásával tud kilépni.



6. Jakmile je vypuštění ukončeno, kávovar se automaticky vypne.

6. Amint a folyamat befejeződött, a készülék kikapcsol.

**i** **POZNÁMKA:** po vypuštění bude kávovar přibližně 10 minut zablokován.

**i** **MEGJEGYZÉS:** a készülék a leürítés után kb 10 percig nem lesz használható.

**INFORMACE:** tento kávovar je vybaven vynikajícím profilem spotřeby energie, a také funkcí automatického vypnutí (0W), která šetří energii. Přístroj se vypne po 9 minutách nečinnosti (tovární nastavení).

**INFORMÁCIÓ:** a készüléket úgy tervezték, hogy minél energiatakarékosabban működjön, ezért felszerelték az automatikus kikapcsolás funkcióval, amivel szintén energiát takaríthat meg. A készülék az utolsó használattól számított 9 perc elteltével automatikusan kikapcsol. (gyári beállítás).

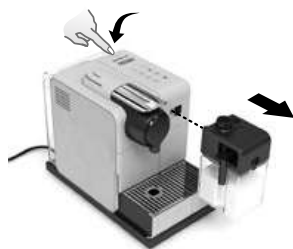

1. Zapněte kávovar.

1. Kapsolja be a készüléket.

**POZNÁMKA:** vyjměte nádobu na mléko.

**MEGJEGYZÉS:** távolítsa el a tejhabosítót.

2. Pro vstup do režimu Menu současně stiskněte a po dobu alespoň 3 sekund přidrže tlačítka Lungo a Teplá mléčná pěna: signalizace odvápnění a čištění mléčného systému začnou blikat.

2. Tartsa lenyomva a Lungo és Meleg tejhab készítése gombokat legalább 3 másodpercig hogy belépjen a menübe. Sikeres belépést a vízkömentesítő és tisztító lámpa villogása jelzi.

4. Nyní, do 15 sekund, můžete nastavit požadovaný interval stiskem příslušného tlačítka. Tlačítka 3krát rychle zablikají pro potvrzení nově nastaveného intervalu.

4. Most, 15 másodpercen belül beállíthatja a kívánt fokozatot az annak megfelelő gomb megnyomásával. A beállítás megtörténtét a gomb háromszori felvillanása jelzi.

**POZNÁMKA:** režim Menu bude automaticky ukončen po 30 sekundách nečinnosti nebo jej můžete opustit manuálně stisknutím a přidržem (po dobu 3 sekund) tlačítek Lungo a Teplá mléčná pěna.

**MEGJEGYZÉS:** a készülék automatikusan kilép a menüből amennyiben 30 másodpercig nem használja a készüléket. Manuálisan a Lungo és a Meleg tejhab készítése gombok egyidejű, legalább 3 másodpercig tartó nyomvatartásával tud kilépni.

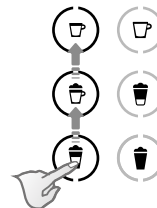

3. Stiskněte tlačítka v tomto pořadí: Latte Macchiato->Cappuccino->Espresso. Aktuální nastavení automatického vypnutí signalizují příslušná (svítící) tlačítka.

3. Nyomja meg a gombokat a következő sorrendben: Latte Macchiato->Cappuccino->Espresso. Az aktuális beállítást az annak megfelelő lámpa mutatja. (folyamatosan világít)

5. Režim Menu bude automaticky ukončen a kávovar se vrátí do pohotovostního režimu.

5. A készülék automatikusan kilép a menüből és visszaáll készenléti állapotba.

## Automatické vypnutí/ Automatikus kikapcsolás

Espresso	8h/8 óra
Cappuccino	30 min./30 perc
Latte Macchiato	9 min./9 perc

Tlačítka nesvítlí.	→ Zkontrolujte připojení k síti, zástrčku, napětí a pojistky. V případě potíží kontaktujte <i>Nespresso Club</i> .
Neteče káva, voda.	→ Nádoba na vodu je prázdná. Naplňte ji. → V případě potřeby kávovar odvápněte; viz sekce «Odvápnění».
Káva vytéká velmi pomalu.	→ Rychlost průtoku vody závisí na druhu zvolené kávy. → V případě potřeby kávovar odvápněte; viz sekce «Odvápnění».
Vytéká pouze voda (ačkoli je vložena kapsle).	→ V případě potíží kontaktujte <i>Nespresso Club</i> .
Káva není dostatečně teplá.	→ Nahřejte šálek. → V případě potřeby kávovar odvápněte; viz sekce «Odvápnění».
Hlava kávovaru neteší (voda v kontejneru na použité kapsle).	→ Vložte správně kapsli. V případě potíží kontaktujte <i>Nespresso Club</i> .
Nepravidelné blikání.	→ V případě potíží kontaktujte <i>Nespresso Club</i> .
Všechna tlačítka 10 sekund současně blikají a poté se kávovar automaticky vypne.	→ Signalizace závady, kávovar vyžaduje opravu. Kontaktujte <i>Nespresso Club</i> .
Všech 6 tlačítek 3krát rychle zabliká a kávovar se poté vrátí do pohotovostního režimu.	→ Nádoba na vodu je prázdná.
Signalizace odvápnění a čištění mléčného systému blikají.	→ Kávovar je v režimu Menu, stiskněte a přidrže (po dobu 3 sekund) tlačítka Lungo a Teplá mléčná pěna pro manuální opuštění režimu Menu nebo vyčkejte 30 sekund, kdy bude režim automaticky ukončen.
Signalizace odvápnění svítí oranžově a tlačítka jsou dostupná (signalizace odvápnění-stupeň 1).	→ Kávovar signalizuje odvápnění podle počtu připravených káv. Odvápněte kávovar.
Signalizace odvápnění bliká oranžově a tlačítka jsou dostupná (signalizace odvápnění-stupeň 2).	→ Odvápnění nebylo provedeno správně. Odvápněte kávovar.
Signalizace odvápnění bliká oranžově a tlačítko Teplá mléčná pěna svítí.	→ Kávovar je v odvápnovacím režimu. Stiskněte tlačítko Teplá mléčná pěna pro spuštění odvápnovacího procesu.
Signalizace odvápnění svítí oranžově a tlačítka jsou nedostupná (signalizace odvápnění-stupeň 3).	→ Kávovar je zablokován z důvodu urgentní potřeby odvápnění. Odvápněte kávovar.
Signalizace čištění mléčného systému svítí oranžově.	→ Vyčistěte mléčný systém.
Všechna tlačítka střídavě blikají.	→ Kávovar je přehřátý, počkejte až vychladne. → Po vypuštění je kávovar přibližně 10 minut zablokován.
Páku nelze zcela zavít.	→ Vyprázdněte kontejner na použité kapsle. Ujistěte se, že v kávovaru není zablokovaná kapsle.
Kvalita mléčné pěny není obvyklá.	→ Použijte plnotučné nebo polotučné vychlazené mléko (o teplotě cca 4° C). → Vyčistěte mléčný systém vždy po přípravě mléčné receptury (viz «Ruční mytí R.C.S.»). → Odvápněte kávovar (viz «Odvápnění».) → Nepoužívejte zmrzlé mléko.
Nelze vstoupit do režimu Menu.	→ Ujistěte se, že jste vyjmuli nádobu na mléko. → Stiskněte a po dobu alespoň 3 sekund přidrže tlačítka Lungo a Teplá mléčná pěna. → Vyjměte odvápnovací trysku.



Nincs fényjelzés.	→ Ellenőrizze az áramforrást, a feszültséget, és a biztosítékot. Ha a probléma továbbra is fennáll hívja a <i>Nespresso Club</i> -ot.
Sem kávé, sem víz nem jön a készülékből.	→ Üres a víztartály. Töltse fel friss vízzel. → Vízkömentesítse a készüléket ha szükséges. További információt a Vízkömentesítés fejezetben talál.
A kávé lassan, csöpögve folyik.	→ A lefőzés sebessége függ az éppen használt kapszulától. → Vízkömentesítse a készüléket ha szükséges. További információt a Vízkömentesítés fejezetben talál.
Nem jön kávé, csak víz a készülékből. (Van kapszula a készülékben).	→ Ebben az esetben hívja a <i>Nespresso Club</i> -ot, vagy vigye a készüléket szervizbe.
Nem elég meleg a kávé.	→ Melegítse elő a csészét. → Vízkömentesítse a készüléket ha szükséges. További információt a Vízkömentesítés fejezetben talál.
Víz csöpög a főzőfejből. (Nagymennyiségű víz a használtkapszula-tartóban).	→ Ügyeljen a kapszula megfelelő behelyezésére. Ha a probléma továbbra is fennáll hívja a <i>Nespresso Club</i> -ot.
Rendszertelen villogás.	→ Hívja a <i>Nespresso Club</i> -ot, vagy vigye a készüléket szervizbe.
Összes gomb egyszerre villog 10 másodpercig, majd a készülék automatikusan kikapcsol.	→ Hiba jelzés, a készüléket szervizbe kell juttatni. Hívja a <i>Nespresso Club</i> -ot, vagy vigye a készüléket szervizbe.
Mind a 6 gomb egyszerre gyorsan villog, majd a készülék készenléti állapotba kapcsol.	→ Üres a víztartály. Töltse fel friss vízzel.
Vízkömentesítő és tisztítás lámpa villog.	→ A készülék belépett a menübe. Nyomja le a Lungo és Meleg tejhab készítése gombokat egyszerre 3 másodpercig a kilépéshez, vagy várjon 30 másodpercet és a készülék automatikusan kilép.
A vízkömentesítésre figyelmeztető lámpa sárgán világít, a funkciógombok továbbra is aktívak. (Vízkö figyelmeztetés 1. szint).	→ A készülék az elfogyasztott mennyiség alapján figyelmeztet a vízkömentesítésre. Vízkömentesítse a készüléket.
A vízkömentesítésre figyelmeztető lámpa sárgán villog, a funkciógombok továbbra is aktívak. (Vízkö figyelmeztetés 2. szint).	→ A vízkömentesítés nem futott le sikeresen. Vízkömentesítse újra a készüléket.
A vízkömentesítésre figyelmeztető lámpa sárgán villog, a Meleg tejhab készítése gomb folyamatosan világít.	→ A készülék vízkömentesítő üzemmódban van. Nyomja meg a Meleg tejhab készítése gombot a folyamat elindításához.
A vízkömentesítésre figyelmeztető lámpa folyamatosan világít, a funkciógombok nem aktívak. (Vízkö figyelmeztetés 3. szint).	→ A készülék blokkolta a használatot a vízkö túl magas szintje miatt. Vízkömentesítse a készüléket.
A tisztítás lámpa sárgán világít.	→ Tisztítsa át a tejhabosítót.
A kávé és tejhabs recept gombok véletlenszerűen villognak.	→ A készülék túlmelegedett, várja meg míg visszahűl. → A készülék kb. 10 percig nem lesz használható.
A kapszulakar nem záródik le teljesen.	→ Űritse ki a használtkapszula-tartót. Győződjön meg róla hogy nincs-e beragadt kapszula a kapszulartartóban.
A tejhab minősége nem megfelelő.	→ Használjon alacsony zsírtartalmú, vagy félszíros hűtőhideg tejet (4°C). → Öblítse át a tejhabosítót minden használat után. (Olvasa el a Tejhabosító (R.C.S.) manuális tisztítása fejezetet). → Vízkömentesítse a készüléket. (Lásd 163 oldalt). → Ne használjon fagyos vagy fagyott tejet.
A menü nem elérhető.	→ Győződjön meg róla, hogy eltávolította a tejhabosítót. → Győződjön meg róla, hogy a Lungo és Meleg tejhab készítése gombokat nyomja 3 másodpercig. → Távolítsa el a vízkömentesítő toldatot.

### LATTISSIMA TOUCH

**EUR, AUS, NZ: 220-240 V,  
50-60 Hz, 1400 W**

**P<sub>max</sub> Max. 19 bar/  
Max. 19 bar**

**~ 4.5 kg**

**0,9 litru/Liter**

**0,35 litru/Liter**

**17.3 cm x 25.8 cm**

**32 cm**

**Likvidace odpadu a ochrana životního prostředí**

Váš přístroj je vyroben z hodnotných surovin, které mohou být obnoveny nebo recyklovány. Třídění odpadu na jednotlivé druhy usnadňuje recyklaci cenných surovin.

Informace o likvidaci odpadu obdržíte od místních správních orgánů.

**Megsemmisítés és környezetvédelem**

A készülékben értékes, összegyűjthető vagy újrahasznosítható anyagok találhatók. A szelektív hulladékgyűjtés lehetővé teszi az értékes nyersanyagoknak az újrahasznosítását. Adja le a készüléket egy gyűjtőhelyen.

Az ártalmatlanítás módjáról a helyi hatóságoktól kaphat információkat.

## KONTAKTUJTE *NESPRESSO* CLUB/LÉPJEN KAPCSOLATBA A *NESPRESSO* CLUBBAL

Pro jakékoli dodatečné informace, poradenství, nebo v případě problémů, kontaktujte *Nespresso* Club.

Kontaktní údaje *Nespresso* Clubu najdete u «Uvítacích deskách *Nespresso*» v krabici vašeho kávovaru nebo na [www.nespresso.com](http://www.nespresso.com)

Bármilyen kiegészítő információért, tanácsért, vagy ha problémát tapasztal, hívja a *Nespresso* Club-ot.

A *Nespresso* Club elérhetőségeit a gép dobozában lévő, «Üdvözljük a *Nespresso* Club-ban» mappában, vagy a [nespresso.com](http://nespresso.com) honlapon találja.

## ZÁRUČNÍ PODMÍNKY/GARANCIA

De'Longhi poskytuje u tohoto produktu záruku na vady materiálu a práce po dobu dvou let od data nákupu. Během tohoto období vám De'Longhi opraví nebo nahradí, podle vlastního uvážení, jakýkoli vadný produkt bez dalších nákladů pro spotřebitele. Náhradní produkty nebo opravené části budou mít záruku po dobu zbylé části původní záruční doby nebo po dobu šesti měsíců, podle toho, které období je delší. Tato záruka neplatí na vady způsobené nehodou, špatným použitím, nevhodnou údržbou, nebo běžným opotřebením. Kromě rozsahu, definovaného platným zákonem, tyto záruční podmínky nevylučují, neomezují ani neupravují povinná statutární práva, platná pro prodej produktu a jsou jejich rozšířením. Pokud jste přesvědčeni, že tento produkt je vadný, kontaktujte *Nespresso* Club ohledně pokynů pro zaslání nebo odevzdání přístroje do opravy.

A De'Longhi készülékgaranciája anyaghibára és gyártási hibára terjed ki a vásárlásától számított két évig. A garancia ideje alatt a De'Longhi saját döntése szerint díjmentesen megjavítja vagy kicseréli a hibás termékeket. A kijavított termék garanciája az eredeti garanciából hátralévő időre, vagy 6 hónapra érvényes (amelyik több). A korlátozott garancia nem érvényes akkor, ha a meghibásodás baleset, nem rendeltetésszerű használat, nem megfelelő karbantartás vagy a rendeltetésszerű használatból fakadó elhasználódás miatt következik be. A korlátozott garancia feltételei nem zárják ki, korlátozzák vagy módosítják az Önre – a termék megvásárlásával megszerzett – kötelező érvényű, törvényerejű jogokat, hanem azok kiegészítéseként szolgálnak. Ha úgy véli, hogy terméke hibás, forduljon a *Nespresso* ügyfélszolgálatához, ahol tájékoztatják arról, hova küldje vagy vigye a javítandó készüléket.





## Prehľad

- 1 Kávovar bez systému Rapid Cappuccino
- 2 Kávovar vybavený systémom Rapid Cappuccino (na prípravu cappuccina)
- 3 Kávovar vybavený systémom Rapid Cappuccino (na prípravu Latte Macchiato a Creamy Latte)
- 4 Páka
- 5 Zásobník na kapsuly
- 6 Nádržka na vodu (0,9 L)
- 7 Výpusť kávy
- 8 Nádoba na použité kapsuly
- 9 Odkvapkávacia miska (pri vkladani pohára na latte macchiato misku zasuňte)
- 10 Ľavá mriežka na odkvapkávanie
- 11 Pravá mriežka na odkvapkávanie
- 12 Záklopka priestoru na uskladnenie odvápnovacej trubice (otvára sa potiahnutím)
- 13 Odvápnovacia trubica
- 14 Záklopka parnej trysky
- 15 Parná tryska

## Tlačidlá na prípravu nápojov

- 16 Hlavný vypínač
- 17 Espresso 40 ml
- 18 Cappuccino
- 19 Latte Macchiato
- 20 Lungo 110 ml
- 21 Creamy Latte
- 22 Teplá mliečna pena

## Upozornenia

- 14 „Odvápnit“ : upozornenie na potrebu odstránenia vodného kameňa, pozri časť Odstránenie vodného kameňa
- 15 „Čistenie“ : upozornenie na potrebu vyčistenia systému na prípravu mliečnych nápojov, pozri časť „Príprava cappuccina“

## Systém Rapid Cappuccino

- 23 Tlačidlo na uvoľnenie veka
- 24 Veko nádoby na mlieko
- 25 Hustota mliečnej peny: MIN
- 26 Pozícia otočného regulátora na prípravu mliečnej peny (vloženie/vyňatie)
- 27 Otočný regulátor na prípravu mliečnej peny
- 28 „Čistenie“ : Tlačidlo na prepláchnutie kávovaru
- 29 Hustota mliečnej peny: MAX
- 30 Konektor systému Rapid Cappuccino
- 31 Výpusť mlieka
- 32 Páka výpustu mlieka
- 33 Hadička na prívod mlieka
- 34 Nádoba na mlieko (0.35 L)

Nespresso je exkluzívny systém, ktorý vám zakaždým pripraví dokonalé Espresso. Všetky kávovary Nespresso sú vybavené jedinečným systémom prípravy kávy, ktorý zaručuje tlak až 19 barov. Všetky parametre prípravy kávy boli veľmi citlivo nastavené tak, aby sa z kávy uvoľnili všetky arómy, aby káva získala správnu konzistenciu a aby sa na nej vytvorila mimoriadne hustá a jemná crema.

## OBSAH

**⚠ UPOZORNENIE:** tento symbol označuje riziko poranenia používateľa alebo poškodenia prístroja. Prečítajte si, prosím, príslušnú časť návodu týkajúcu sa bezpečnostných pokynov.

**i PRE VAŠU INFORMÁCIU:** v prípadoch, keď je zobrazený tento symbol, riadte sa pokynmi pre správne a bezpečné používanie kávovaru.

PREHLAD .....	172	OBNOVENIE VÝROBNÉHO NASTAVENIA OBJEMU .....	187
BEZPEČNOSTNÉ POKYNY .....	173	VÝROBNÉ NASTAVENIA .....	188
OBSAH BALENIA .....	176	ODSTRÁNENIE VODNÉHO KAMEŇA .....	189
PRVÉ POUŽITIE ALEBO POUŽITIE PO DLHŠEJ DOBE NEPOUŽÍVANIA .....	177	NASTAVENIE TVRDOSTI VODY .....	191
PRÍPRAVA KÁVY .....	180	VYPUSTENIE SYSTÉMU PRED OBDOBÍM BEZ POUŽÍVANIA, PRI OCHRANE PRED MRAZOM ALEBO PRED PLÁNOVANOU OPRAVOU .....	192
MONTÁŽ/DEMONTÁŽ SYSTÉMU RAPID CAPPUCCINO .....	180	AUTOMATICKÉ VYPÍNANIE .....	193
AKO PRIPRAVIŤ CAPPUCCINO – LATTE MACCHIATO – CREAMY LATTE - TEPLÚ MLIEČNU PENU .....	181	RIEŠENIE PROBLÉMOV .....	194
NASTAVENIE OBJEMU KÁVY .....	184	ŠPECIFIKÁCIE .....	194
NASTAVENIE OBJEMU PRE CAPPUCCINO - CREAMY LATTE - TEPLÚ MLIEČNU PENU .....	185	LIKVIDÁCIA PRÍSTROJA A EKOLOGICKÉ INFORMÁCIE .....	195
KAŽDODENNÁ STAROSTLIVOSŤ .....	186	KONTAKTOVANIE NESPRESSO CLUBU .....	195
RUČNÉ UMÝVANIE SYSTÉMU RAPID CAPPUCCINO .....	186	ZÁRUČNÉ PODMIENKY .....	195

# BEZPEČNOSTNÉ POKYNY



## UPOZORNENIE / VAROVANIE



## NEBEZPEČENSTVO PORANENIA



## POŠKODENÝ SIEŤOVÝ KÁBEL IHNEĎ ODPOJTE!



## POZOR! HORÚCI POVRCH

**⚠ UPOZORNENIE:**  
**informácie**  
**o bezpečnostných pokynoch**  
**sú súčasťou balenia**  
**spotrebiča. Pred prvým**  
**použitím si ich pozorne**  
**preštudujte. Odložte ich**  
**na miesto, kde k nim máte**  
**prístup a môžete sa k nim**  
**kedykoľvek vrátiť.**

**⚠ UPOZORNENIE:** tento  
**symbol označuje riziko**  
**poranenia používateľa**

**alebo poškodenia prístroja,**  
**prečítajte si časť návodu**  
**týkajúcu sa bezpečnostných**  
**pokynov.**

**ⓘ PRE VAŠU INFORMÁCIU:**  
**v prípadoch, keď je**  
**zobrazený tento symbol,**  
**riadte sa pokynmi pre**  
**správne a bezpečné**  
**používanie prístroja.**

- Spotrebič je určený na prípravu nápojov podľa týchto pokynov.
- Nepoužívajte spotrebič na iné účely než na tie, na ktoré je určený.
- Tento spotrebič je určený na použitie v interiéri a nesmie byť vystavený extrémnym teplotám.
- Chráňte zariadenie pred priamym slnečným svetlom a dlhším pôsobením vody a vlhkosti.
- Spotrebič je určený výlučne na použitie v domácnostiach. Nie je určený na použitie: v zamestnaneckých kuchynkách, v obchodoch, kanceláriách či na iných pracoviskách; na chatách a

chalupách; v hoteloch, moteloch, penziónoch a ostatných ubytovacích zariadeniach.

- Tento spotrebič môžu používať deti od 8 rokov, ak na ne dohliadajú dospelí, deti boli poučené o bezpečnom používaní spotrebiča a sú si plne vedomé rizík spojených s používaním spotrebiča. Čistenie a údržbu smú vykonávať deti od 8 rokov, vždy len pod dohľadom dospelého.
- Udržujte spotrebič a kábel mimo dosahu detí do 8 rokov.
- Osoby so zníženými fyzickými, zmyslovými alebo duševnými schopnosťami, alebo osoby, ktorých skúsenosti či znalosti sú nedostatočné, môžu tento spotrebič používať za predpokladu, že sú pod dohľadom, alebo boli poučené o bezpečnom používaní a rozumejú rizikám.
- Deti by spotrebič nemali používať ako hračku.
- Výrobca nenesie zodpovednosť a neposkytuje záruku v prípade

komerčného využitia spotrebiča, v prípade nevhodného zaobchádzania alebo použitia. Výrobca nenesie zodpovednosť za škody spôsobené použitím na iné účely, než na aké je spotrebič určený, nesprávnym použitím, neprofesionálnou opravu alebo nedodržaním inštrukcií uvedených v návode na použitie.



## Vyhýbajte sa riziku smrteľného poranenia elektrickým prúdom a nebezpečenstvu požiaru.

- V prípade núdze ihneď vytiahnite zástrčku zo zásuvky.
- Prístroj zapájajte len do vhodných, ľahko prístupných a uzemnených zásuviek. Ubezpečte sa, že napätie zdroja je rovnaké ako napätie uvedené na výkonovom štítku. Použitím nesprávneho zdroja pripojenia zaniká záruka.

## Spotrebič môže byť pripojený až po inštalácii.

- Kábel neohýbajte a neťahajte cez

- ostré hrany, neprivierajte (napr. do dverí) a nenechávajte volne visieť.
- Udržujte šnúru v suchu a nevystavujte ju vysokým teplotám.
  - Ak je šnúra alebo zástrčka poškodená, musí ju vymeniť výrobca, ním poverená osoba alebo osoba podobne kvalifikovaná.
  - Ak je šnúra či zástrčka poškodená, spotrebič nezapínajte. Spotrebič v takom prípade vráťte do *Nespresso Clubu* alebo odovzdajte autorizovanému zástupcovi spoločnosti *Nespresso*.
  - Nikdy neukladajte spotrebič na horúci povrch, či do blízkosti tepelných zdrojov, ako radiátory, kachle, pece, plynové horáky, otvorený oheň a pod.
  - Spotrebič vždy umiestnite na rovný, pevný a vodorovný povrch. Povrch musí byť odolný voči teplu a kvapalinám, ako voda, káva, odvápnovací roztok a podobne.
  - Ak spotrebič nebudete dlhšiu dobu používať, odpojte ho z elektrickej siete. Najprv prístroj vypnite a potom šnúru vyťahnite zo zásuvky, držte ju pritom za zástrčku a nie za šnúru samotnú.
  - Pred čistením a údržbou vyťahnite šnúru z elektrickej zásuvky a nechajte prístroj vychladnúť.
  - Nikdy sa nedotýkajte šnúry mokrymi rukami.
  - Nikdy neponárajte spotrebič ani jeho časť do vody alebo inej tekutiny.
  - Nikdy nedávajte zariadenie alebo jeho časti do umývačky riadu. Výnimkou je systém *Rapid Cappuccino*.
  - Elektrina a voda je nebezpečná kombinácia, môže spôsobiť smrteľné zranenie elektrickým prúdom.
  - Neotvárajte spotrebič. Zariadenie je pod napätím.
  - Do otvorov nič nekladajte, mohli by ste spôsobiť požiar alebo zasiahnutie elektrickým prúdom!
  - Použitie príslušenstva, ktoré výrobca neodporúča, môže mať za následok požiar, zásah elektrickým prúdom alebo poranenia osôb.
- Pri používaní spotrebiča sa vyhýbajte možným poškodeniam prístroja a nebezpečenstvu zranenia.**
- Zariadenie, ktoré je práve v prevádzke, nikdy nenechajte bez dozoru.
  - Zariadenie nepoužívajte, ak je poškodené alebo nefunguje, ako by malo. Ihneď vyťahnite zástrčku zo zásuvky. Kontaktujte *Nespresso Club* alebo autorizovaného zástupcu spoločnosti *Nespresso*.
  -  Poškodený spotrebič môže spôsobiť zranenie elektrickým prúdom, popáleniny a požiar.
  - Vždy úplne zaklopte páku a nikdy ju nezdvíhajte počas prevádzky prístroja. Mohlo by dôjsť k obareniu.
  - Nedávajte prsty pod výpusť kávy, hrozí riziko obarenia.
  - Nevkladajte prsty do priestoru na kapsuly. Nebezpečenstvo zranenia!
  -  Nedotýkajte sa plôch, ktoré sa zahrievajú počas prípravy kávy a po jej príprave alebo pri odstraňovaní vodného kameňa. Ide hlavne o výpusť mlieka a odvápnovaciu trubicu. Používajte páky a otočné regulátory.
  - V prípade, že naprogramujete objem väčší než 150 ml, nechajte pred ďalším použitím kávovar na 5 minút vychladnúť. Hrozí prehriatie!
  - V prípade, že čepele neprerazia kapsulu, voda by mohla prúdiť okolo kapsuly a poškodiť kávovar.
  - Nikdy nepoužívajte použitú, poškodenú alebo zdeformovanú kapsulu.
  - Ak sa kapsula zasekne v priestore pre kapsuly, kávovar vypnite a odpojte z elektrickej siete predtým, než čokoľvek urobíte. Kontaktujte *Nespresso Club* alebo autorizovaného zástupcu spoločnosti *Nespresso*.

- Kávovar nesmie pri použití byť umiestnený v skrinke či inom uzavretom priestore.
-  Ohrievaca jednotka po použití je stále horúca.
- Nádržku na vodu plňte len čerstvou pitnou vodou.
- V prípade, že kávovar nebudete dlhšie používať (dovolenka a pod.), vylejte vodu z nádržky.
- V prípade, že ste kávovar niekoľko dní (napr. cez víkend) nepoužívali, vymeňte vodu v nádržke.
- Nepoužívajte spotrebič bez zbernej misky a mriežky na odkvapkávanie, aby sa do okolia kávovaru nevyliala káva ani iné kvapaliny.
- Nepoužívajte silné čistiace prostriedky ani rozpúšťadlá. Povrch kávovaru očistite vlhkou handrou a jemným čistiacim prostriedkom.
- Prístroj čistite len čistými pomôckami.
- Pri rozbaľovaní kávovaru odstráňte plastovú fóliu a vyhodte ju do príslušného smetného koša.
- Tento spotrebič je určený pre použitie kávových kapsúl *Nespresso*, ktoré môžete zakúpiť výlučne v *Nespresso Clube* alebo v sieti výhradného zastúpenia spoločnosti *Nespresso*.
- Všetky prístroje *Nespresso* prechádzajú prísnymi kontrolami. Testy spoľahlivosti v podmienkach normálneho použitia sa vykonávajú na náhodne vybraných kávovaroch. Tie potom môžu vykazovať známky bežného použitia.
- *Nespresso* si vyhradzuje právo meniť návody na použitie bez predchádzajúceho upozornenia.

### **Odstránenie vodného kameňa**

- Správne použitý odvápnovací roztok *Nespresso* pomáha zabezpečiť správne fungovanie kávovaru počas jeho životnosti a umožňuje konzistentne pripravovať kávu tak, aby pôžitok z nej bol stále rovnaký ako v prvý deň používania. Správne množstvo roztoku a postup pri odstránení vodného kameňa

nájdete v príručke používateľa, ktorá je súčasťou odvápnovacej sady *Nespresso*.

**⚠ UPOZORNENIE:** roztok na odstránenie vodného kameňa môže byť zdraviu škodlivý. Zabráňte kontaktu s očami, pokožkou a citlivými plochami. Odvápnovací roztok *Nespresso* bol špeciálne vyvinutý pre kávovary *Nespresso*. Použitie iného prípravku na odstránenie vodného kameňa môže spôsobiť poškodenie súčiastok kávovaru prípadne nedostatočné odstránenie vodného kameňa. Ak máte ďalšie otázky týkajúce sa odstraňovania vodného kameňa, kontaktuje *Nespresso Club*.

## TENTO NÁVOD STAROSTLIVO UCHOVAJTE.

**Odovzdajte ho každému ďalšiemu užívateľovi kávovaru. Tento návod je tiež k dispozícii vo formáte PDF na [nespresso.com](https://www.nespresso.com)**





Kávovar



Užívateľská príručka



Leták Starostlivosť o systém Rapid Cappuccino



Sada kapsúl



Sada uvítacích brožúr Nespresso

**⚠ UPOZORNENIE:** vyhňte sa riziku požiaru a zranenia elektrickým prúdom. Pred prvým použitím si prečítajte pokyny pre bezpečné používanie.



**1.** Pri rozbalovaní kávovaru odstráňte plastovú fóliu z ľavej i pravej mriežky a z panelov. Fóliu vyhoďte do triedeného odpadu.



**2.** Odnímte nádržku na vodu, zbernú misku a zásobník na kapsuly. Upravte dĺžku šnúry tak, aby ste prebytočnú šnúru nenechali voľne visieť. Uložte ju do držiaka na spodnej časti prístroja.

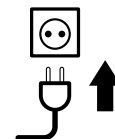

**3.** Kávovar postavte a zapojte ho do elektrickej siete.



**4.** Nádržku na vodu je možné pri prenášaní držať za veko.

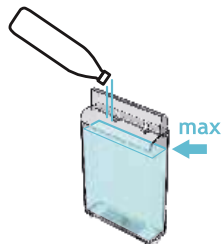

**5.** Nádržku na vodu najprv opláchnite a potom ju doplna naplňte pitnou vodou.



**6.** Zapnite kávovar. Po zapnutí kávovar dve sekundy signalizuje aktuálne nastavenie funkcie automatického vypnutia a nastavenie tvrdosti vody (príslušné kontrolky neprerušene svietia).

## Kľúč k signalizácii nastavenia automatického vypnutia:

**Automatické vypínanie:**  
p. stranu 193

		- Espresso: 8 h
		- Cappuccino: 30 min.
		- Latte Macchiato: 9 min.

**Nastavenie tvrdosti vody:**  
p. stranu 191

		- Lungo: Úroveň 0
		- Creamy Latte: Úroveň 1
		- Teplá mliečna pena: Úroveň 2
		- Teplá mliečna pena + Lungo: Úroveň 3
		- Teplá mliečna pena + Creamy Latte: Úroveň 4

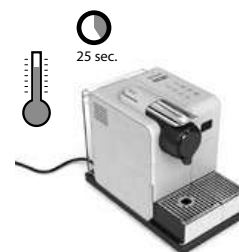

Po prvých dvoch sekundách sa kávovar približne 25 sekúnd zohrieva (kontrolky blikajú). Keď kontrolky prestanú blikáť a neprerušovane svietia, kávovar je pripravený na použitie.



**7. Preplachovanie:** Umiestnite pod výpust kávy nádobu a stlačte tlačidlo Lungo. Opakujte trikrát.

**PRE VAŠU INFORMÁCIU:** pri kávovaroch sa po vyrobení testujú všetky funkcie. Je možné, že vo vode z výplachu budú prítomné stopy mletej kávy.

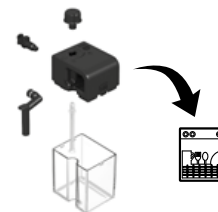

**8. Rozoberte systém Rapid Cappuccino a umyte všetkých šesť jeho častí v hornom koši umývačky riadu.**

Ak nemáte umývačku riadu, postupujte podľa návodu v časti Ručné umývanie systému Rapid Cappuccino. Keď systém Rapid Cappuccino znovu zložíte a pripojíte ku kávovaru, pred ďalším použitím systém vyčistíte tlačidlom Čistenie.

**PRE VAŠU INFORMÁCIU:** oddiel Montáž/demontáž systému Rapid Cappuccino nájdete na strane 180.

**i PRE VAŠU INFORMÁCIU:** počas fázy zohrievania kávovaru môžete stlačiť ktorékoľvek tlačidlo na prípravu kávy. Keď bude kávovar pripravený na použitie, z výpustu vytečie vybraná káva.



**1.** Zdvihnite páku do najvyššej polohy a vložte kapsulu.



**2.** Sklopte páku a pod výpust kávy vložte šálku.

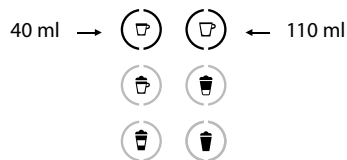

**3.** Stlačte tlačidlo Espresso (40 ml) alebo Lungo (110 ml). Prúd kávy sa zastaví automaticky. Ak chcete prúd kávy zastaviť alebo naopak pridať vodu, tlačidlo stlačte znovu.



**4.** Vezmite si šálku s kávou. Zdvihnite a sklopte páku, použitú kapsulu tým vysuniete do nádoby na použité kapsuly.

## MONTÁŽ/DEMONTÁŽ SYSTÉMU RAPID CAPPUCCINO

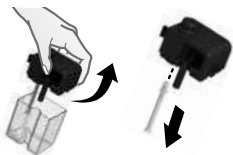



**1.** Odstráňte veko nádoby na mlieko a odpojte hadičku na prívod mlieka.

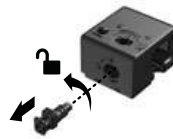

**2.** Odstráňte otočný regulátor prípravy mliečnej peny: otočte ho až po  a vytiahnite smerom nahor.



**3.** Odpojte konektor systému Rapid Cappuccino: uvoľnite ho z pozície  do pozície  a vytiahnite ho.



**4.** Vytiahnite výpust mlieka.

**i PRE VAŠU INFORMÁCIU:** ak chcete dokonalú mliečnu penu, použite plnotučné alebo polotučné mlieko z chladničky (teplota cca 4 °C).

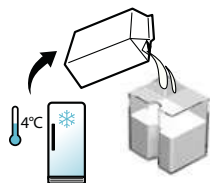

**1.** Nalejte do nádoby na mlieko želané množstvo mlieka.



**2.** Zatvorte nádobku na mlieko.



**3.** Posunutím doprava otvorte záklopku parnej trysky.



**4.** Pripojte systém Rapid Cappuccino.



**5.** Kávovar sa zohrieva približne 15 sekúnd (kontrolky blikajú).



**6.** Zdvihnite páku do najvyššej polohy a vložte kapsulu.

**i PRE VAŠU INFORMÁCIU:** Len pre Cappuccino, Latte Macchiato a Creamy Latte. Ak chcete pripraviť mliečnu penu, tento krok preskočte.



7. Sklopte páku, pod výpusť kávy vložte šálku na Cappuccino alebo pohár na Latte Macchiato a výpusť mlieka zdvihnite do správnej výšky.



**i** **PRE VAŠU INFORMÁCIU:** Odporúčané nastavenia: Cappuccino min./Macchiato max/Creamy Latte min.

8. Regulátor prípravy mliečnej peny nastavte objem peny.

**i** **POZNÁMKA:** nepretáčajte regulátor. Pretočenie uvoľňuje regulátor a slúži na vyberanie a opätovné vkladanie regulátora pri čistení.



9. Stlačte tlačidlo „Cappuccino“, „Macchiato“, „Creamy Latte“ alebo „Teplá mliečna pena“.



**i** **PRE VAŠU INFORMÁCIU:** príprava Cappuccino, Latte Macchiato a Creamy Latte sa spustí po niekoľkých sekundách a automaticky sa zastaví. Ak pripravujete mliečnu penu, kávovar nepripravuje kávu.

10. Keď je vybraný nápoj hotový, tlačidlo „Čistenie“ ☆ sa rozsvieti oranžovým svetlom.

**i** **PRE VAŠU INFORMÁCIU:** systém na prípravu mliečnej peny vypláchnite po každom použití.



11. Zdvihnite a sklopte páku, použitú kapsulu tým vysuniete do nádoby na použité kapsuly. Pod výpusť kávy umiestnite nádobu.



**12.** Stlačte tlačidlo Čistenie ☆ a podržte ho, až kým kávovar neprestane pumpovať vodu. Prepláchnutie systému trvá približne 16 sekúnd. Tlačidlo Čistenie ☆ začne blikať. Spustí sa preplachovanie systému a z výpustu mlieka vyteká horúca voda a uniká para.



**13.** Keď je prepláchnutie dokončené, opäť sa rozsvieti upozornenie Čistenie ☆.



**14.** Odpojte systém Rapid Cappuccino od kávovaru a vložte ho do chladničky. Zatvorte zátkovku parnej trysky.

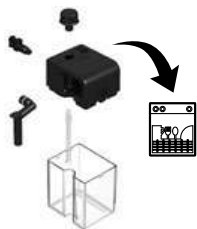

**15.** Po každom použití rozoberte systém Rapid Cappuccino a umyte všetky časti v hornom koši umývačky riadu. Ak nemáte umývačku riadu, postupujte podľa návodu v časti Ručné umývanie systému Rapid Cappuccino.

**PRE VAŠU INFORMÁCIU:** pozri časť Montáž/demontáž systému Rapid Cappuccino.

**⚠ UPOZORNENIE:** mlieko by v chladničke nemalo byť dlhšie než dva dni. V prípade, že nádobka na mlieko bola mimo chladničky dlhšie ako dve hodiny, rozoberte systém Rapid Cappuccino a umyte všetky časti (pozri odporúčania pre umývanie).

**PRE VAŠU INFORMÁCIU:** postupujte podľa kroku 1-2 v časti Príprava kávy.

**PRE VAŠU INFORMÁCIU:** minimálne a maximálne programovateľné množstvá nájdete v časti Výrobné nastavenia.

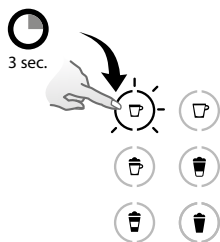

**1.** Stlačte tlačidlo Espresso alebo Lungo a podržte ho minimálne tri sekundy. Vstúpíte tak do programovacieho režimu. Spustí sa príprava kávy. Tlačidlo rýchlo bliká: režim programovania.

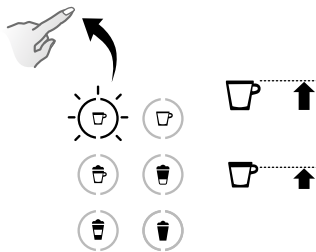

**2.** Keď dosiahnete požadovaný objem, uvoľnite tlačidlo.



**3.** Preferovaný objem vody sa uloží pre ďalšie prípravy kávy. Tlačidlo zabliká 3-krát ako potvrdenie toho, že nový objem bol uložený.



**PRE VAŠU INFORMÁCIU:** postupujte podľa krokov 1-8 v časti Príprava Cappuccino, Latte Macchiato alebo Creamy Latte.

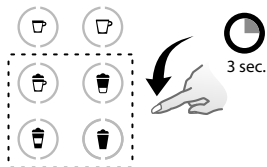

**1.** Stlačte tlačidlo Cappuccino, Latte Macchiato, Creamy Latte alebo Teplá mliečna pena a podržte ho aspoň tri sekundy. Spustí sa príprava mliečnej peny. Tlačidlo rýchlo bliká: režim programovania.

**POZNÁMKA:** minimálne a maximálne programovateľné množstvá nájdete v časti Výrobné nastavenia.

**POZNÁMKA:** pri príprave Creamy Latte, najprv potečie káva až potom mliečna pena.

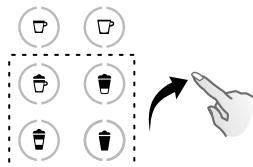

**2.** Keď dosiahnete požadovaný objem, uvoľnite tlačidlo. Tlačidlo rýchlo bliká: režim programovania. (Cappuccino/Latte Macchiato/Creamy Latte). Ak programujete objem mliečnej peny, programovanie sa pri tomto kroku končí.

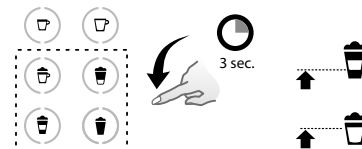

**3.** Stlačte a podržte to isté tlačidlo. Spustí sa príprava kávy. Keď dosiahnete požadovaný objem kávy, uvoľnite tlačidlo. Nový objem sa uloží pre ďalšie prípravy kávy. Tlačidlo zabliká 3-krát ako potvrdenie toho, že nový objem bol uložený.

**POZNÁMKA:** objem mliečnej peny závisí od druhu mlieka, ktorý sa používa, jeho teploty a polohy regulátora prípravy mliečnej peny.

**i PRE VAŠU INFORMÁCIU:** nepoužívajte silné čistiace prostriedky ani rozpúšťadlá. Na čistenie povrchu kávovaru použite čistú vlhkú handričku a jemný čistiaci prostriedok. Okrem častí systému Rapid Cappuccino neumývajte žiadne komponenty kávovaru v umývačke riadu.

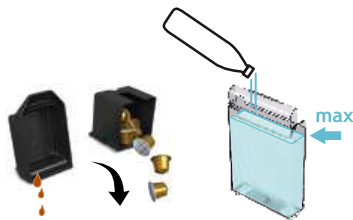

**1.** Odstráňte zbernú misku a nádobu na kapsuly. Vyprázdňte a opláchnite. Odstráňte nádržku na vodu. Vylejte z nej vodu a vypláchnite ju, potom ju naplňte čerstvou pitnou vodou.



**2.** Nadvihnite a sklopte páku, použitú kapsulu tým vysuniete do nádoby na použité kapsuly. Umiestnite nádobu pod výpusť kávy a stlačte tlačidlo Lungo. Začne preplachovanie.



**3.** Utrite kávovar vlhkou handričkou.

## RUČNÉ UMÝVANIE SYSTÉMU RAPID CAPPUCCINO

**i PRE VAŠU INFORMÁCIU:** ak nemáte umývačku riadu, systém Rapid Cappuccino môžete umývať ručne. V takom prípade je potrebné systém umývať denne.

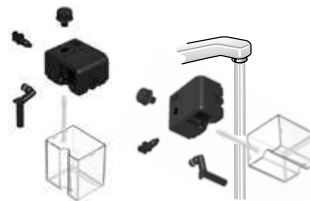

**1.** Rozoberte systém Rapid Cappuccino. Pozri Montáž/demontáž systému Rapid Cappuccino. Opláchnite všetky časti teplou (horúcou) pitnou vodou.

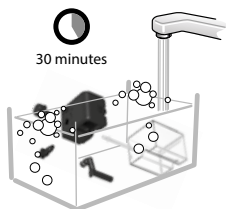

30 minutes

**2.** Ponorte všetky časti do teplej vody a pridajte jemný čistiaci prostriedok. Nechajte pôsobiť najmenej 30 minút a dôkladne opláchnite teplou (horúcou) pitnou vodou. Nepoužívajte čistiace prostriedky s výraznou vôňou.



**3.** Umyte vnútro nádržky jemným čistiacim prostriedkom a vypláchnite teplou (horúcou) pitnou vodou. Nepoužívajte abrazívne čistiace prostriedky, mohli by poškriabať povrch zariadenia.

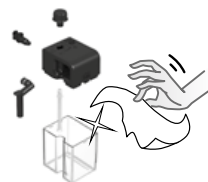

**4.** Osušte všetky diely čistou utierkou, handričkou alebo papierom a zložte systém.



**5.** Keď systém Rapid Cappuccino zložíte a pripojíte ku kávovaru, pred ďalším použitím vyčistíte systém tlačidlom Čistenie.

## OBNOVENIE TOVÁRENSKÝCH NASTAVENÍ OBJEMU

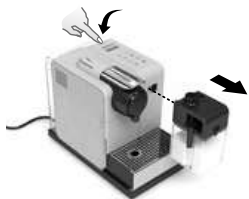

**1.** Zapnite kávovar.

**i** **POZNÁMKA:** odstráňte nádobu na mlieko.



3 sec.



Descaling



Clean

**2.** Stlačte naraz tlačidlá Lungo a Teplá mliečna pena. Podržte ich tri sekundy a spustíte režim Menu. Začnú blikať upozornenia na potrebu odstránenia vodného kameňa a potrebu vyčistenia.

**i** **POZNÁMKA:** režim Menu sa ukončí automaticky, ak 30 sekúnd nič neurobíte. Môžete tiež režim Menu ukončiť, ak súčasne stlačíte tlačidlá Lungo a Teplá mliečna pena a podržite ich tri sekundy.

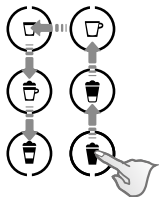

**3.** Stlačte jedným plynulým pohybom nasledujúce tlačidlá: Teplá mliečna pena->Creamy Latte->Lungo->Espresso->Cappuccino->Latte Macchiato.

**4.** Tlačidlo Teplá mliečna pena začne blikať. Vstúpili ste do režimu Obnovenie nastavení. Potvrďte vstup do režimu Obnovenie nastavení stlačením tlačidla. Všetky tlačidlá trikrát zablikajú: všetky výrobné nastavenia objemu boli obnovené.

**5.** Kávovar automaticky ukončí režim Menu a prepne sa do pohotovostného režimu.

## VÝROBNÉ NASTAVENIA

**⚠ UPOZORNENIE:** v prípade, že naprogramujete objemy vyššie než 150 ml, nechajte pred ďalším použitím kávovar na 5 minút vychladnúť. Hrozí prehriatie!



Espresso: 40 ml



Lungo: 110 ml



Cappuccino: Mlieko\*: 50 ml/Káva: 40 ml.



Creamy Latte: Mlieko\*: 150 ml/Káva: 40 ml



Latte Macchiato: Mlieko\*: 150 ml/Káva: 40 ml



Teplá mliečna pena\*: 120 ml

Automatické vypínanie 9 min.

**i PRE VAŠU INFORMÁCIU:** odporúčame, aby ste nemenili výrobné nastavenia pre Espresso a Lungo. Nastavené objemy zaručujú najlepšiu finálnu kvalitu pre naše kávové zmesi. Objem mlieka môžete nastaviť v rozmedzí od 30 do 200 ml. Objem kávy môžete nastaviť v rozmedzí od 25 do 200 ml.

**i POZNÁMKA:** \*objem mliečnej peny závisí od druhu mlieka, ktorý sa používa, jeho teploty a polohy regulátora prípravy mliečnej peny.

[www.nespresso.com/descaling](http://www.nespresso.com/descaling)

**i INFORMÁCIE:** odstránenie vodného kameňa trvá približne 25 minút.

**i POZNÁMKA:** dodržujte, prosím, nižšie popísaný proces. Pomáha zabezpečiť správne fungovanie kávovaru počas celej jeho životnosti a umožňuje konzistentne pripravovať kávu tak, aby pôžitok z nej bol stále rovnaký ako v prvý deň použitia.



Descaling

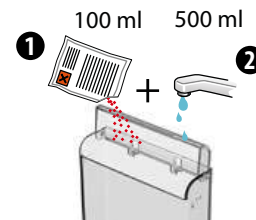

**1.** Ak je kávovar pripravený na použitie a svieti kontrolka potreby odstránenia vodného kameňa, odvápnite kávovar.

**2.** Nadvihnite a sklopte páku, použité kapsulu tým vysuniete do nádoby na použité kapsuly.

**3.** Vyprázdnite zbernú misku a nádobu na použité kapsuly. Do nádržky na vodu nalejte 100 ml odvápnovacieho roztoku Nespresso a 500 ml vody.



**4.** Otvorte zátkovku priestoru na uloženie odvápnovacej trubice. Pripojte odvápnovaciu trubicu na parnú trysku kávovaru.



**5.** Kávovar sa prepne do režimu odstránenia vodného kameňa. Oranžová kontrolka potreby odstránenia vodného kameňa bude počas celého procesu blikať. Tlačidlo Teplá mliečna pena svieti bielym svetlom.



**6.** Pod výpusť kávy a ústie odvápnovacej trysky umiestnite nádobu s objemom aspoň 1 l.



**7.** Stlačte tlačidlo Teplá mliečna pena. Roztok na odstránenie vodného kameňa bude vytekať striedavo z výpustu kávy, z odváňovacej trysky a cez zbernú misku.

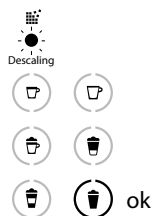

**8.** Po dokončení odváňovania (nádržka na vodu sa vyprázdni) sa rozsvieti tlačidlo Teplá mliečna pena.

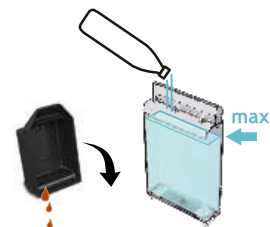

**9.** Vyprázdňte zásobník na prázdne kapsuly, zbernú misku, nádobu na použité kapsuly a vypláchnite nádržku na vodu čerstvou pitnou vodou až po rysku MAX.

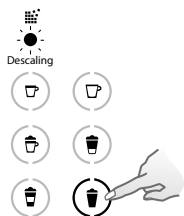

**10.** Opäť stlačte tlačidlo Teplá mliečna pena. Spustí sa prepláchnutie systému a voda bude vytekať striedavo z výpustu kávy, z odváňovacej trysky a cez zbernú misku, až kým nebude nádržka na vodu prázdna.



**11.** Po ukončení preplachovania sa kávovar vypne. Odpojte a odložte odváňovaciu trysku. Vyprázdňte zbernú misku a nádobu na použité kapsuly. Naplňte nádržku čistou pitnou vodou.



**12.** Utrite kávovar vlhkou utierkou. Ukončili ste odstraňovanie vodného kameňa.

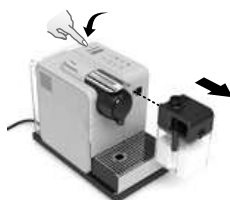
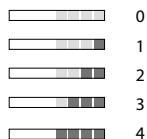
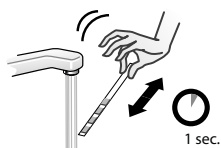

**1.** Ponorte tester tvrdosti vody na 1 sekundu pod vodu.

**2.** Počet červených štvorcíkov udáva úroveň tvrdosti vody.

**3.** Zapnite kávovar.  
**i POZNÁMKA:** odstráňte nádobu na mlieko.

**4.** Stlačte naraz tlačidlá Lungo a Teplá mliečna pena. Podržte ich tri sekundy a spustíte režim Menu. Začnú blikať upozornenia na potrebu odstránenia vodného kameňa a potrebu vyčistenia.

**i POZNÁMKA:** ak 30 sekúnd nič neurobite, režim Menu sa ukončí. Môžete ho tiež ukončiť manuálne, ak stlačíte naraz tlačidlá Lungo a Teplá mliečna pena a 3 sekundy ich podržte.

Tabuľka tvrdosti vody

	Úroveň	dH	fH	mg/L CaCo3
Lungo	0 ■■■■	<3	<5	<50
Creamy Latte	1 ■■■■	>4	>7	>70
Teplá mliečna pena	2 ■■■■	>7	>13	>130
Teplá mliečna pena + Lungo	3 ■■■■	>14	>25	>250
Teplá mliečna pena + Creamy Latte	4 ■■■■	>21	>38	>380

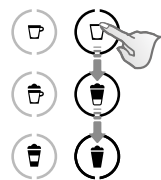

**5.** Jedným plynulým pohybom prejdite po nasledujúcich tlačidlách: Lungo->Creamy Latte->Teplá mliečna pena. Aktuálne nastavenie tvrdosti vody signalizujú príslušné tlačidlá (neprerušene svietia).

**6.** Teraz máte 15 sekúnd na to, aby ste nastavili požadovanú hodnotu. Stlačte príslušné tlačidlo. Novú hodnotu kávovar potvrdí: trikrát zabliká.

**7.** Kávovar automaticky ukončí režim Menu a je pripravený na použitie.

# VYPUSTENIE SYSTÉMU PRED OBDOBÍM NEPOUŽÍVANIA, PRI OCHRANE PRED MRAZOM ALEBO PRED PLÁNOVANOU OPRAVOU

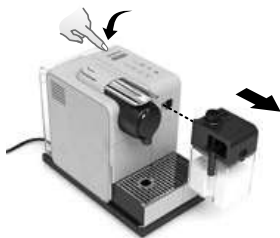

1. Zapnite kávovar.

**POZNÁMKA:** odstráňte nádobu na mlieko.



2. Odnímte nádržku na vodu. Vyhoďte použitú kapsulu (zdvihnite a sklopte páku). Pod výpusť kávy postavte nádobu.



3. Stlačte naraz tlačidlá Lungo a Teplá mliečna pena. Podržte ich tri sekundy a prejdite do režimu Menu: začnú blikať upozornenia na potrebu odstránenia vodného kameňa a potrebu vyčistenia.

**POZNÁMKA:** režim Menu sa ukončí automaticky, ak 30 sekúnd nič neurobíte. Prípadne môžete režim Menu ukončiť, ak súčasne stlačíte tlačidlá Lungo a Teplá mliečna pena a podržte ich tri sekundy.



4. Jedným plynulým pohybom prejdite po nasledujúcich tlačidlách: Creamy Latte -> Cappuccino.

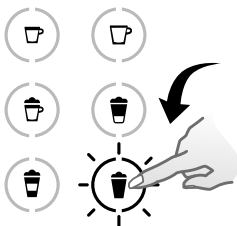

5. Pre potvrdenie zabliká tlačidlo Teplá mliečna pena. Po stlačení začne vypúšťanie systému. Tlačidlá pre jednotlivé druhy kávy striedavo blikajú: kávovar je v režime vypúšťania.



6. Po ukončení vypúšťania sa kávovar vypne.

**POZNÁMKA:** prístroj bude po vypúšťaní približne 10 minút zablokovaný.



**PRE VAŠU INFORMÁCIU:** kávovar je energeticky veľmi úsporný a je vybavený funkciou automatického vypínania, ktorý umožňuje ďalšiu úsporu energie. Zariadenie sa vypne po 9 minútach od posledného použitia (výrobné nastavenie).

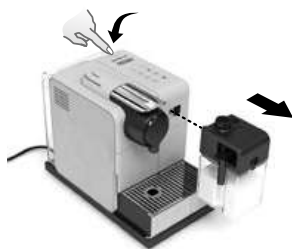

1. Zapnite kávovar.

**POZNÁMKA:** prístroj bude po vypúšťaní približne 10 minút zablokovaný.

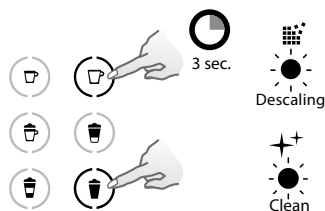

2. Stlačte naraz tlačidlá Lungo a Teplá mliečna pena. Podržte ich tri sekundy a prejdite do režimu Menu: začnú blikať upozornenia na potrebu odstránenia vodného kameňa a potrebu vyčistenia.

**POZNÁMKA:** režim Menu sa ukončí automaticky, ak 30 sekúnd nič neurobíte. Prípadne môžete režim Menu ukončiť, ak súčasne stlačíte tlačidlá Lungo a Teplá mliečna pena a podržte ich tri sekundy.

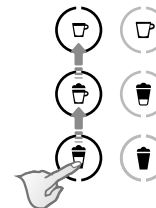

3. Jedným plynulým pohybom prejdite po nasledujúcich tlačidlách: Latte Macchiato -> Cappuccino -> Espresso. Aktuálne nastavenie funkcie automatického vypínania signalizujú príslušné tlačidlá (nepreerušovane svietia).

Automatické vypínanie	
Espresso	8 h
Cappuccino	30 min.
Latte Macchiato	9 min.

4. Teraz máte 15 sekúnd na to, aby ste nastavili požadovanú hodnotu. Stlačte príslušné tlačidlo. Novú hodnotu kávovar potvrdí: trikrát zabliká.

5. Kávovar automaticky ukončí režim Menu a je pripravený na použitie.

Nesvieti žiadna kontrolka.	→ Skontrolujte zástrčku, zásuvku, napätie a poistky. V prípade problémov, volajte <i>Nespresso Club</i> .
Netečie voda ani káva.	→ Nádržka na vodu je prázdna. Naplňte nádržku na vodu. → V prípade potreby odstráňte vodný kameň, pozri Odstránenie vodného kameňa.
Káva vyteká veľmi pomaly.	→ Prúd závisí od druhu kávy. → V prípade potreby odstráňte vodný kameň, pozri Odstránenie vodného kameňa.
Netečie káva, len voda (napríklad vložené kapsule).	→ V prípade problémov pošlite zariadenie na opravu alebo kontaktujte <i>Nespresso Club</i>
Káva nie je dostatočne horúca.	→ Predhrejte šálku. → V prípade potreby odstráňte vodný kameň, pozri Odstránenie vodného kameňa.
Priestor na vkladanie kapsúl preteká (v nádobe na kapsuly je voda).	→ Vložte kapsulu správne. Ak dôjde k pretekaniu vody, kontaktujte <i>Nespresso Club</i> .
Kontrolky nepravidelne blikajú.	→ Pošlite zariadenie na opravu alebo kontaktujte <i>Nespresso Club</i> .
Všetky tlačidlá 10 sekúnd blikajú a potom sa kávovar automaticky vypne.	→ Upozornenie na poruchu, kávovar treba opraviť. Pošlite zariadenie na opravu alebo kontaktujte <i>Nespresso Club</i> .
Všetkých 6 tlačidiel rýchlo trikrát zabliká a kávovar je opäť v pohotovostnom režime.	→ Nádržka na vodu je prázdna.
Bliká kontrolka upozorňujúca na potrebu odstrániť vodný kameň.	→ Kávovar je v režime Menu. Stlačte súčasne Lungo a Teplá mliečna pena, podržte tri sekundy. Ukončíte tým režim Menu. Ak 30 sekúnd nestlačíte žiadne tlačidlo, režim Menu sa ukončí automaticky.
Kontrolka upozorňujúca na potrebu odstránenia vodného kameňa svieti (oranžová) a tlačidlá nápojov je možné použiť (upozornenie na potrebu odstrániť vodný kameň, úroveň 1).	→ Kávovar signalizuje potrebu odvápenia podľa počtu pripravených nápojov. Odstráňte vodný kameň.
Kontrolka upozorňujúca na potrebu odvápenia bliká (oranžová) a tlačidlá nápojov je možné použiť (upozornenie na potrebu odstránenia vodného kameňa, úroveň 2).	→ Odstránenie vodného kameňa neprebehlo správne. Odstráňte vodný kameň.
Kontrolka upozorňujúca na potrebu odvápenia bliká (oranžová) a tlačidlo Teplá mliečna pena neprerušovane svieti.	→ Stroj je v režime odstraňovania vodného kameňa. Stlačením tlačidla Teplá mliečna pena spustíte odstraňovanie vodného kameňa.
Kontrolka upozorňujúca na potrebu odvápenia svieti (oranžová) a tlačidlá nápojov nie je možné použiť (upozornenie na potrebu odvápenia, úroveň 3).	→ Kávovar bol zablokovaný kvôli potrebe odvápenia. Odstráňte vodný kameň.
Kontrolka upozorňujúca na potrebu čistenia svieti (oranžová).	→ Vypláchnite systém prípravy mliečnych nápojov.
Všetky tlačidlá na prípravu kávy a tlačidlá na prípravu mliečnych nápojov striedavo blikajú.	→ Kávovar je prehriaty, nechajte ho vychladnúť. → Prístroj bude približne 10 minút zablokovaný.
Páku nie je možné sklopit' úplne.	→ Vyprázdnite nádobu na použité kapsuly. Uistite sa, že v nádobe na kapsuly nie je zablokovaná kapsula.
Kvalita mliečnej peny nie je na požadovanej úrovni.	→ Použite plnotučné alebo polotučné mlieko z chladničky (teplota cca 4 °C). → Vypláchnite systém po každom použití (pozri Ručné umývanie systému Rapid Cappuccino). → Odstráňte vodný kameň (pozri str. 189). → Nepoužívajte zmrazené mlieko.
Nedarí sa mi vstúpiť do Menu.	→ Ubezpečte sa, že ste odňali nádobu na mlieko. → Stlačte tlačidlá Teplá mliečna pena a Lungo a podržte ich tri sekundy stlačené. → Odpojte odvápnovacia trubicu.

## LATTISSIMA TOUCH

**220-240 V,  
50-60 Hz, 1400 W**
**P<sub>max</sub> Max 19 bar**

**~ 4.5 kg**

**0.9 L**

**0.35 L**

**17.3 cm**

**25.8 cm**  

**32 cm**



## Likvidácia prístroja a ochrana životného prostredia

Prístroj obsahuje cenné materiály, ktoré je možné zachrániť alebo recyklovať. Separácia odpadu podľa materiálov uľahčuje recykláciu cenných surovín.

Informácie týkajúce sa odpadového hospodárstva získate od miestnych úradov.

## KONTAKTOVANIE *NESPRESSO* CLUBU

Ak potrebujete ďalšie informácie, ak máte problém, alebo ak potrebujete radu, kontaktujte *Nespresso* Club.

Kontaktné údaje *Nespresso* Clubu možno nájsť v Sade uvítacích brožúr *Nespresso* pribalených ku kávovaru alebo na [nespresso.com](https://www.nespresso.com)

## ZÁRUČNÉ PODMIENKY

De'Longhi poskytuje na tento výrobok záruku, ktorá sa vzťahuje na chyby materiálu a vyhotovenia. Záruka platí po dobu dvoch rokov od kúpy prístroja. V záručnej dobe De'Longhi podľa vlastného uváženia opraví alebo vymení akýkoľvek chybný výrobok bez akýchkoľvek nákladov zo strany zákazníka. Na vymenené a opravené časti sa záruka vzťahuje len do konca pôvodnej záručnej lehoty výrobu, minimálne však šesť mesiacov od opravy (výmeny). Táto obmedzená záruka sa nevzťahuje na poruchy spôsobené nehodami, nesprávnym používaním, nesprávnou údržbou alebo bežným opotrebovaním. Táto obmedzená záruka neskracuje, neobmedzuje ani inak nemení zákonné práva spotrebiteľa vyplývajúce z nákupu produktu. Je len ich doplnením. Ak sa domnievate, že váš výrobok je chybný, obráťte sa na *Nespresso* Club, ktorý vám oznámi, kam môžete výrobok poslať alebo priniesť do opravy.



**ENERG**  

**DeLonghi**

Lattissima  
Touch  
EN560



**51**  
kWh/annum

08/2016



