

1 Applications

The RPLS540A/RPLS541A programmable wall switch can be used in a single-switch or 3-way installation with the following types of lighting:

- Incandescent
- Halogen
- Low-voltage halogen with transformer
- Fluorescent

The RPLS540A/RPLS541A switch cannot be used with a load of less than 40 W or more than 500 W.

2 Installation

- 1 Cut power at the circuit breaker to avoid electric shock.
- 2 Remove the existing switch. (For a 3-way installation, identify and label the wire connected to the "common" screw.)
- 3 Install the new switch.
- 4 Apply power at the circuit breaker.

WARNING: Disconnect power to the switch when replacing a light bulb (see section 4).

SINGLE-SWITCH INSTALLATION

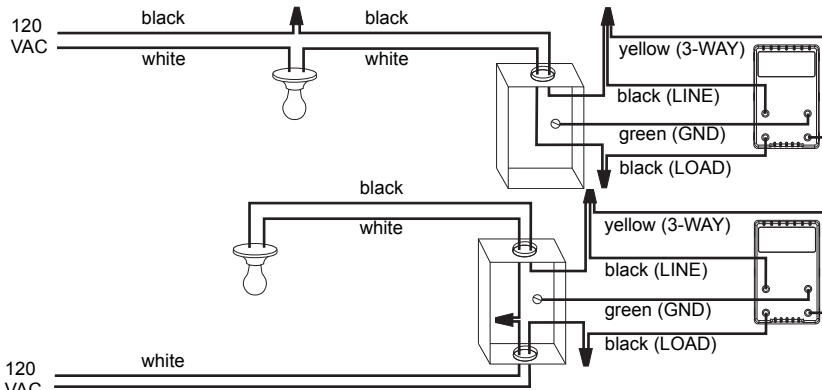

Connect the LINE and 3 WAY wires to the line (120 V) wire and LOAD wire to the load. Connect the GND wire to a ground screw inside the electrical box.

EXISTING 3-WAY INSTALLATION

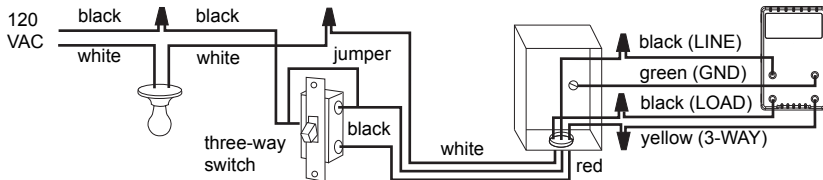

Connect the LOAD wire on the RPLS540A/RPLS541A to the "common" wire, which you identified when removing the old switch. Connect the GND wire to a ground screw inside the electrical box. Connect the LINE and 3-WAY wires to the two remaining wires. At the other 3-way switch, connect the jumper wire between the "common" screw and the screw where the LINE wire of the RPLS540A/RPLS541A is connected.

NEW 3-WAY INSTALLATION

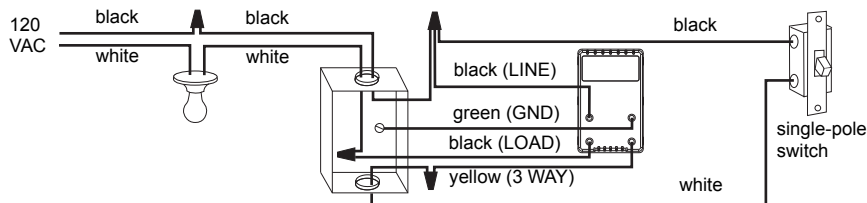

3 Quick Start-up

Set the time and date before using the switch for the first time.

The RPLS540A/RPLS541A will turn the lights on at sunset and turn them off at 11:00 pm by default. If these settings are appropriate for you, you only need to set the time and date (see shaded zone in the menu flowchart sheet). If the switch's sunset time does not correspond to the actual sunset time, see sections 5.3.3 and 5.3.4.

4 Operation

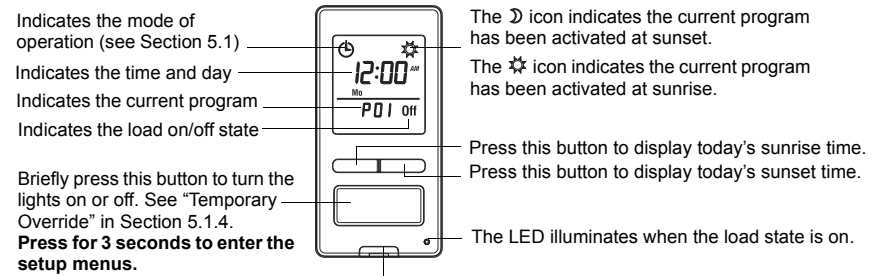

Safety switch

Before replacing a light bulb, pull out to disconnect power to the switch. This prevents, while the bulb is out, any possible short circuit which will damage the switch. Push back in after the light bulb is replaced.

5 Setup Menus

Press the main button for 3 seconds to enter the setup menus. Refer to the menu flowchart sheet on how to navigate the menus.

5.1 Mode Menu

Use the Mode menu to select one of the three modes of operation (see sections 5.1.1 to 5.1.3).

5.1.1 Manual Mode

In Manual mode, the RPLS540A/RPLS541A operates like a regular switch. To turn the lights on or off, briefly press the main button. The lightning bolt icon appears when the switch is in Manual mode.



5.1.2 Automatic Mode

In Automatic mode, the RPLS540A/RPLS541A turns the lights on or off according to the set programs (see Section 5.4). The clock icon as well as the current program number are displayed.



5.1.3 Random Mode

In Random mode, the RPLS540A/RPLS541A has no specific times to turn the lights on or off. This mode is designed to give the impression the house is occupied during your absence. It is similar to the Automatic mode except there is no fixed program. The programs are automatically set to different times by the RPLS540A/RPLS541A every day. The calendar icon appears when the switch is in Random mode.



The first "On" program occurs at sunset. Each "On" program lasts between 1 hour and 1 hour and 30 minutes; each "Off" program lasts between 15 and 30 minutes. The last "Off" program occurs between 10:30 pm and midnight.

5.1.4 Temporary Override

When the RPLS540A/RPLS541A is in Automatic or Random mode, you can press the main button at any time to override the default state for the current program. The lights will turn off if they are on and vice versa. The icon (On or Off) of the new state flashes to indicate that the state is temporary. The new state is maintained until you press the main button again or till the next "On" or "Off" program.

5.2 Time Menu

The time display flashes on the screen when the time has not yet been set or after a 4-hour power outage. Use the Time menu to select the time format (12-hour or 24-hour) and to set the clock and date.

NOTE: The date is used to determine the sunset and sunrise times.

5.3 Configuration Menu (Conf)

Use the Configuration menu to set the following parameters (see sections 5.3.1 to 5.3.4).

5.3.1 Backlight mode (SCRN)

The screen is lit at high intensity for 8 seconds when you press any button. The rest of the time, depending on the backlight mode selected, the screen behaves as follows:

Scrn Off: The screen is not lit.

Scrn On HI: The screen is lit at high intensity.

Scrn On LO: The screen is lit at low intensity (default mode).

5.3.2 Automatic Daylight Savings Time Changeover (DLS)

When automatic daylight savings time changeover is on (DLS On), the RPLS540A/RPLS541A changes to daylight savings time (summer time) at 2:00 am on the second Sunday of March and changes back to normal time (winter time) at 2:00 am on the first Sunday of November. This function is enabled (DLS On) by default.

5.3.3 Latitude and Longitude Coordinates (LAT and LONG)

The coordinates are used to turn the lights on at sunset and off at sunrise. The latitude is set to +45 and longitude to -75 by default. These settings provide approximate sunset and sunrise times for most North American cities. To obtain your city's coordinates (or those of a nearby city), see the coordinates table. You can also obtain this information at www.geonames.org or with a Global Positioning System (GPS) device. The accuracy of the sunset and sunrise times depends on the accuracy of the coordinates you enter for your city.

NOTE: Enter a negative value for a south latitude or a west longitude.

5.3.4 Correction Factor (ADJ)

If your city's time zone is based on political or economic boundaries instead of its coordinates, your lights might switch on or off too early or too late with respect to sunrise and sunset. In this case, apply a correction factor (+1 or -1 hour; refer to addendum). Otherwise, leave it at 0 (default value).

5.4 Program Menu (Prog)

Use the Program menu to set the programs; i.e. the times you want the lights to turn On or Off when the switch is in Automatic mode. To set a program, proceed as follows:

- 1 Select a program number (see section 5.4.1)
- 2 Set the day(s) of the program (see section 5.4.2)
- 3 Set the program start time (see section 5.4.3)

5.4.1 Selecting a program number

You can set up to 7 "On" programs ("P01 On" to "P07 On") and 7 "Off" programs ("P01 Off" to "P07 Off"). Select an "On" program to set when to turn the lights on. Select an "Off" program to set when to turn the lights off.

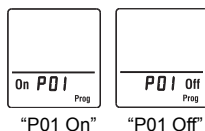

5.4.2 Setting the day(s) of the program

After selecting a program, set the day(s) of the program. You can select a specific day, all 7 days or "none". Choose "none" for any unused program.

5.4.3 Setting the program start time

After setting the day(s) of the program, set its start time. You can select either a specific time, the sunset time or the sunrise time:

- To select a specific time:
 - (1) Advance to the hour setting and select the hour.
 - (2) Advance to the minutes setting and select the minutes.

- To select sunset or sunrise time:
 - (1) Advance to the hour setting and select the sunset time or sunrise time. (**When you scroll, the sunset time \Downarrow and sunrise time \Updownarrow appear between 11 pm and 12 am.**)
 - (2) To enter an offset (from -70 to +70 minutes in 10-minute increments) between the sunset or sunrise time and the program start time, advance to the minutes setting and change the minutes.
 - **EXAMPLE:** If the sunset time is 6:13 pm and you change the minutes to display 6:43 pm, you have entered a delay of 30 minutes. If, later in the year, the sunset time is 4:01 pm, the program will start at 4:31 pm.
 - **NOTE:** When you enter an offset, \Downarrow appears along with \Updownarrow or \Updownarrow when you display the sunset or sunrise time. To remove the offset, display the sunset or sunrise time and change the minutes until \Downarrow disappears.

5.4.4 Examples

Example 1: The lights turn on at sunset and off at 11:00 pm every day (default setting).

Program	Days	Time	Program	Days	Time
P01 On	All 7 days	sunset	P01 Off	All 7 days	11:00 pm
P02 On to P07 On	None	—	P02 Off to P07 Off	None	—

Example 2: The lights turn on at sunset and off at sunrise every day.

Program	Days	Time	Program	Days	Time
P01 On	All 7 days	sunset	P01 Off	All 7 days	sunrise
P02 On to P07 On	None	—	P02 Off to P07 Off	None	—

Example 3: The lights turn on at 8:00 pm every day and turn off at 10:00 pm every day except on Saturday night when they turn off at 1:00 am.

Program	Days	Time	Program	Days	Time
P01 On	All 7 days	8:00 pm	P01 Off	Sunday (Su)	10:00 pm
P02 On	None	—	P02 Off	Monday (Mo)	10:00 pm
P03 On	None	—	P03 Off	Tuesday (Tu)	10:00 pm
P04 On	None	—	P04 Off	Wednesday (We)	10:00 pm
P05 On	None	—	P05 Off	Thursday (Th)	10:00 pm
P06 On	None	—	P06 Off	Friday (Fr)	10:00 pm
P07 On	None	—	P07 Off	Sunday (Su)	1:00 am

Be careful about overlapping!

For example, if you set "P01 Off" at 10:00 pm for all 7 days and set "P02 Off" to 11:00 pm for Saturday, on Saturday, the lights will turn off at 10:00 pm, not 11:00 pm since "P01 Off" is set to an earlier time than "P02 Off".

6 Reset to Default Settings

To return the switch to its default settings, simultaneously press both main and left buttons and hold. The software version will appear for 5 seconds. **RST** will appear for the next 5 seconds. Release the buttons when all segments appear on the screen. The switch is now reset (see default settings in the menu flowchart).

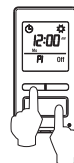

7 Troubleshooting

The screen is blank.	<ul style="list-style-type: none">• A light bulb is burned out.• The safety switch is pulled out (see section 4).
The display is faded or irregular.	<ul style="list-style-type: none">• The load is less than 40 W.• The ambient temperature is either below or above the switch's operating temperature.

The metal plate is hot.	This is normal with high loads (maximum of 500 W).
The sunset or sunrise time is inaccurate.	<ul style="list-style-type: none">• The date or time is wrong (see section 5.2).• The longitude or latitude is wrong (see section 5.3.3).• The correction factor is wrong (see section 5.3.4).• You have entered an offset (see section 5.4.3).

8 Specifications

Supply: 120 VAC, 60 Hz

Minimum load: 40 watts

Maximum load: 500 watts

Operating temperature range: -15 °C to 50 °C (5 °F to 122 °F)

Storage temperature range: -40 °C to 60 °C (-40 °F to 140 °F)

Power outage: The screen is blank. Only the time must be set if the outage lasts more than 4 hours; all other settings and programs are permanently saved

Latitude range: from -65° to +65°

Solar table precision: +/- 11 min. (within ±60° latitude)

Certification: UL (c UL us)

Warranty

Honeywell warrants this product, excluding battery, to be free from defects in the workmanship or materials, under normal use and service, for a period of one (1) year from the date of purchase by the consumer. If at any time during the warranty period the product is determined to be defective or malfunctions, Honeywell shall repair or replace it (at Honeywell's option).

If the product is defective,

- (i) return it, with a bill of sale or other dated proof of purchase, to the place from which you purchased it, or
- (ii) call Honeywell Customer Care at 1-800-468-1502. Customer Care will make the determination whether the product should be returned to the following address: Honeywell Return Goods, Dock 4 MN10-3860, 1885 Douglas Dr N, Golden Valley, MN 55422, or whether a replacement product can be sent to you.

This warranty does not cover removal or reinstallation costs. This warranty shall not apply if it is shown by Honeywell that the defect or malfunction was caused by damage which occurred while the product was in the possession of a consumer.

Honeywell's sole responsibility shall be to repair or replace the product within the terms stated above. HONEYWELL SHALL NOT BE LIABLE FOR ANY LOSS OR DAMAGE OF ANY KIND, INCLUDING ANY INCIDENTAL OR CONSEQUENTIAL DAMAGES RESULTING, DIRECTLY OR INDIRECTLY, FROM ANY BREACH OF ANY WARRANTY, EXPRESS OR IMPLIED, OR ANY OTHER FAILURE OF THIS PRODUCT. Some states do not allow the exclusion or limitation of incidental or consequential damages, so this limitation may not apply to you.

THIS WARRANTY IS THE ONLY EXPRESS WARRANTY HONEYWELL MAKES ON THIS PRODUCT. THE DURATION OF ANY IMPLIED WARRANTIES, INCLUDING THE WARRANTIES OF MERCHANTABILITY AND FITNESS FOR A PARTICULAR PURPOSE, IS HEREBY LIMITED TO THE ONE-YEAR DURATION OF THIS WARRANTY. Some states do not allow limitations on how long an implied warranty lasts, so the above limitation may not apply to you.

This warranty gives you specific legal rights, and you may have other rights which vary from state to state.

If you have any questions concerning this warranty, please write Honeywell Customer Relations, 1985 Douglas Dr, Golden Valley, MN 55422 or call 1-800-468-1502. In Canada, write Retail Products ON15-02H, Honeywell Limited/Honeywell Limitée, 35 Dynamic Drive, Scarborough, Ontario M1V4Z9.

Customer Assistance

If you have any questions about your light switch, go to <http://yourhome.honeywell.com>, or call Honeywell Customer Care toll-free at 1-800-468-1502.

1 Applications

L'interrupteur RPLS540A/RPLS541A peut être utilisé aussi bien pour une installation conventionnelle que pour une installation à 3 voies avec les types d'éclairage suivants :

- Incandescent
- Halogène
- Halogène basse tension avec transformateur
- Fluorescent

Le RPLS540A/RPLS541A ne peut être utilisé pour une charge inférieure à 40 W ou supérieure à 500 W.

2 Installation

- 1 Mettre le circuit hors tension à partir du disjoncteur afin d'éviter tout risque de choc électrique.
- 2 Enlever l'interrupteur existant (pour une installation à 3 voies, identifier et marquer le fil relié à la borne « commun »).
- 3 Installer le nouvel interrupteur (voir la section appropriée ci-dessous).
- 4 Remettre le circuit sous tension à partir du disjoncteur.

MISE EN GARDE : Mettre l'interrupteur hors tension lorsque vous remplacez une ampoule (voir la section 4).

INSTALLATION CONVENTIONNELLE

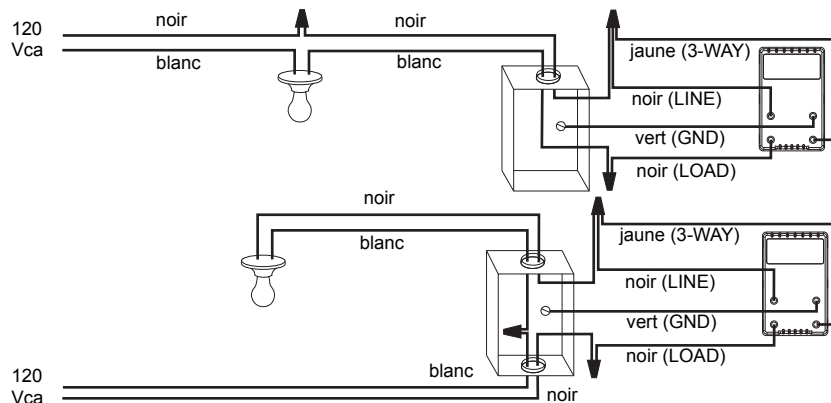

Relier les fils « LINE » et « 3-WAY » à la ligne 120 Vca et le fil « LOAD » à la charge. Relier le fils « GND » à la vis de mise à la terre dans la boîte électrique.

INSTALLATION EXISTANTE À 3 VOIES

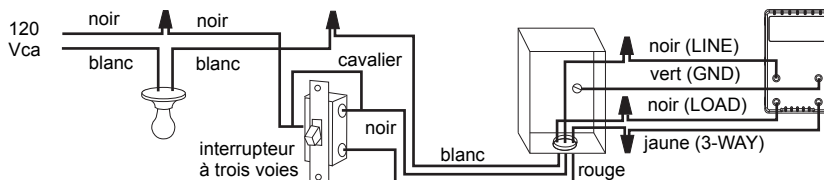

Relier le fil « LOAD » du RPLS540A/RPLS541A au fil « commun » identifié lorsque vous avez enlevé l'ancien interrupteur. Relier le fils « GND » à la vis de mise à la terre dans la boîte électrique. Relier les fils « LINE » et « 3-WAY » aux deux fils restants. Pour l'autre interrupteur à 3 voies, relier le fil de raccord (fourni) entre la borne « commun » et la borne sur laquelle le fil « LINE » du RPLS540A/RPLS541A est relié.

NOUVELLE INSTALLATION À 3 VOIES

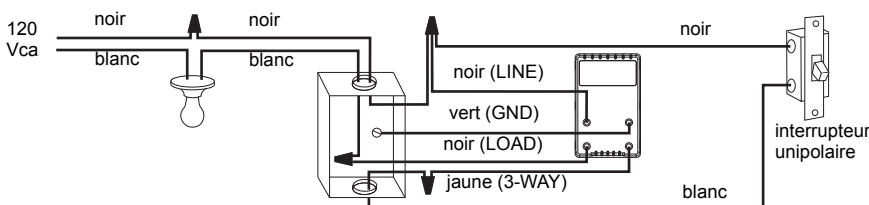

3 Démarrage rapide

Régler l'heure et la date avant d'utiliser l'interrupteur pour la première fois.

Le RPLS540A/RPLS541A allumera les lumières au coucher du soleil et les éteindra à 23h par défaut. Si ces réglages vous conviennent, vous n'avez qu'à régler l'heure et la date (voir la case grise dans la feuille de l'organigramme des menus). Si l'heure du coucher du soleil de l'interrupteur diffère de l'heure réelle du coucher du soleil, voir les sections 5.3.3 et 5.3.4.

4 Fonctionnement

- Indique le mode de fonctionnement (voir section 5.1)
- Indique l'heure et le jour
- Indique le programme en cours
- Indique l'état marche/arrêt (On/Off) de la charge
- Appuyer brièvement sur cette touche pour allumer ou éteindre les lumières. Voir "Dérogation temporaire" dans la section 5.1.4. **Appuyer pendant 3 secondes pour entrer dans les menus.**

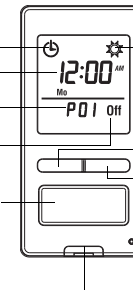

- L'icône ☽ indique que le programme en cours a été activé au coucher du soleil.
- L'icône ☀ indique que le programme en cours a été activé au lever du soleil.
- Appuyer sur cette touche pour afficher l'heure du lever du soleil d'aujourd'hui.
- Appuyer sur cette touche pour afficher l'heure du coucher du soleil d'aujourd'hui.
- Le témoin s'allume lorsque l'état de la charge est à "Marche" (On).

Commutateur de sécurité

Avant de remplacer une ampoule, tirer sur la languette pour mettre l'interrupteur hors tension. Ceci prévient, lorsque l'ampoule est enlevée, tout risque de court-circuit qui pourrait endommager l'interrupteur. Une fois l'ampoule remplacée, replacer la languette.

5 Menus de réglage



Appuyer sur la touche principale pendant 3 secondes pour entrer dans les menus. Consulter la feuille de l'organigramme des menus pour savoir comment naviguer dans les menus.

5.1 Menu Mode

Vous pouvez utiliser le menu Mode pour sélectionner l'un des trois modes de fonctionnement (voir les sections 5.1.1 à 5.1.3).

5.1.1 Mode Manuel

En mode Manuel, le RPLS540A/RPLS541A fonctionne comme un interrupteur conventionnel. Pour allumer ou éteindre les lumières, appuyer brièvement sur la touche principale. L'icône ☽ apparaît lorsque l'interrupteur est en mode Manuel.



5.1.2 Mode Automatique

En mode Automatique, le RPLS540A/RPLS541A allume et éteint les lumières selon les programmes réglés (voir la section 5.4). L'icône ☀ ainsi que le numéro du programme en cours sont affichés.



5.1.3 Mode Aléatoire

En mode Aléatoire, le RPLS540A/RPLS541A n'a pas de moment précis pour allumer ou éteindre les lumières. Ce mode sert à donner l'impression que votre résidence est occupée pendant votre absence. Il est semblable au mode Automatique, sauf qu'il n'y a pas de programme fixe. Les programmes sont automatiquement réglés chaque jour par le RPLS540A/RPLS541A à des heures différentes. L'icône 📅 apparaît lorsque l'interrupteur est en mode Aléatoire.



Le premier programme « Marche » se produit au coucher du soleil. Chaque programme « Marche » dure entre 1 heure et 1 heure et demie, et chaque programme « Arrêt » dure entre 15 et 30 minutes. Le dernier programme « Arrêt » se produit entre 22h30 et minuit.

5.1.4 Dérogation temporaire

Lorsque le RPLS540A/RPLS541A est en mode Automatique ou Aléatoire, vous pouvez, en tout temps, appuyer sur la touche principale pour déroger à l'état en cours; les lumières s'éteindront si elles sont

allumées et vice versa. L'icône (On ou Off) du nouvel état clignote pour indiquer que l'état est temporaire. Le nouvel état est maintenu jusqu'à ce qu'on appuie de nouveau sur la touche principale ou jusqu'au prochain programme « Marche » (On) ou « Arrêt » (Off).

5.2 Menu Heure (Time)

L'affichage de l'heure clignote à l'écran lorsque l'heure n'est pas encore réglée ou après une panne de courant de plus de 4 heures. Utiliser le menu Heure pour sélectionner le format d'heure ainsi que pour régler l'horloge et la date.

NOTA : La date sert à déterminer l'heure du coucher du soleil et celle du lever du soleil.

5.3 Menu Configuration (Conf)

Utiliser le menu Configuration pour régler les paramètres suivants (voir les sections 5.3.1 à 5.3.4).

5.3.1 Mode de rétroéclairage (SCRN)

L'écran est allumé à haute intensité pendant 8 secondes lorsque vous appuyez sur un bouton. Le reste du temps, selon le mode de rétroéclairage choisi, l'écran se comporte comme suit :

Scrn Off : L'écran n'est pas éclairé.

Scrn On HI : L'écran est éclairé à haute intensité.

Scrn On LO : L'écran est éclairé à basse intensité (mode par défaut).

5.3.2 Passage automatique à l'heure avancée (DLS)

Quand le passage automatique à l'heure avancée est activé (DLS On), le RPLS540A/RPLS541A passe à l'heure avancée (heure d'été) à 2h le deuxième dimanche de mars et passe à l'heure normale (heure d'hiver) à 2h le premier dimanche de novembre. La fonction est activée (DLS On) par défaut.

5.3.3 Latitude et longitude (LAT et LONG)

Les coordonnées servent à allumer les lumières au coucher du soleil et les éteindre au lever du soleil. Par défaut, la latitude est à +45 et la longitude est à -75. Ces réglages offrent des heures approximatives de coucher et de lever du soleil pour la plupart des villes nord-américaines. Pour obtenir les coordonnées de votre ville (ou celles d'une ville avoisinante), consulter la table des coordonnées. Cette information peut aussi être obtenue sur www.geonames.org ou avec un système de navigation (GPS). L'exactitude de l'heure du coucher du soleil et de l'heure du lever du soleil dépend de l'exactitude des coordonnées que vous avez enregistré pour votre ville.

NOTA : Inscrivez une valeur négative pour une valeur de latitude sud ou une valeur de longitude ouest.

5.3.4 Facteur de correction (ADJ)

Si le fuseau horaire de votre ville est basé sur des frontières politiques ou économiques plutôt que sur ses coordonnées, vos lumières pourraient s'allumer ou s'éteindre trop tôt ou trop tard par rapport au lever ou coucher du soleil. Dans ce cas, inscrire un facteur de correction (+1 ou -1 heure, consulter le supplément). Sinon, le laisser à 0 (valeur par défaut).

5.4 Menu Programme (Prog)

Utiliser le menu Programme pour régler les programmes; c.à.d. les heures auxquelles vous voulez que les lumières s'allument ou s'éteignent lorsque l'interrupteur est en mode Automatique. Pour régler un programme, procéder comme suit :

- 1 Sélectionner un numéro de programme (voir la section 5.4.1)
- 2 Sélectionner le(s) jour(s) du programme (voir la section 5.4.2)
- 3 Régler l'heure du début du programme (voir la section 5.4.3)

5.4.1 Sélectionner un numéro de programme

Vous pouvez enregistrer jusqu'à 7 programmes « Marche » (« P01 On » à « P07 On ») et 7 programmes « Arrêt » (« P01 Off » à « P07 Off »). Sélectionner un programme « Marche » à laquelle régler l'heure pour allumer les lumières. Sélectionner un programme « Arrêt » à laquelle régler l'heure pour éteindre les lumières.

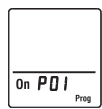

« P01 On »



« P01 Off »

5.4.2 Régler le jour du programme

Une fois le programme sélectionné, régler le jour du programme. Vous pouvez sélectionner un jour spécifique, les 7 jours ou « aucun » (none). Choisir « aucun » pour les programmes non utilisés.

5.4.3 Régler l'heure du début du programme

Après avoir réglé le jour du programme, régler l'heure du début. Vous pouvez sélectionner une heure spécifique, l'heure du coucher du soleil ou l'heure du lever du soleil.

- Pour sélectionner une heure spécifique :
 - (1) Avancer au réglage d'heure et sélectionner l'heure.
 - (2) Avancer au réglage des minutes et sélectionner les minutes.
- Pour sélectionner le coucher ou le lever du soleil :
 - (1) Avancer au réglage d'heure et sélectionner le coucher ou le lever du soleil. (Lorsque vous faites défiler les heures, le coucher ☽ et le lever du soleil ☼ apparaissent entre 23h et 0h.)
 - (2) Pour programmer un écart (de -70 à +70 minutes par intervalles de 10 minutes) entre le coucher ou lever du soleil et l'heure du début du programme, avancer au réglage des minutes et changer les minutes.
 - **EXEMPLE** : Si le coucher du soleil est 18h13 et que vous changez les minutes pour afficher 18h43, cela signifie que vous avez programmé un délai de 30 minutes. Si, plus tard dans l'année, le coucher du soleil est 16h01, le programme débutera à 16h31.
 - **NOTA** : Lorsque vous programmez un écart, ☽ apparaît en même temps que ☽ ou ☼ quand vous affichez l'heure du coucher ou lever du soleil. Pour enlever l'écart, afficher l'heure du coucher ou lever du soleil et changer les minutes jusqu'à ce que ☽ disparaisse.

5.4.4 Exemples

Exemple 1 : Chaque jour, les lumières s'allument au coucher du soleil et s'éteignent à 23h (réglages par défaut).

Programme	Jours	Heure	Programme	Jours	Heure
P01 On	les 7 jours	coucher du soleil	P01 Off	les 7 jours	23h
P02 On à P07 On	aucun	—	P02 Off à P07 Off	aucun	—

Exemple 2 : Chaque jour les lumières s'allument au coucher du soleil et s'éteignent au lever du soleil.

Programme	Jours	Heure	Programme	Jours	Heure
P01 On	les 7 jours	coucher du soleil	P01 Off	les 7 jours	lever du soleil
P02 On à P07 On	aucun	—	P02 Off à P07 Off	aucun	—

Exemple 3 : Les lumières s'allument à 20h chaque jour et s'éteignent à 22h chaque jour, sauf le samedi soir où elles s'éteignent à 1h.

Programme	Jours	Heure	Programme	Jours	Heure
P01 On	les 7 jours	20h	P01 Off	dimanche (Su)	22h
P02 On	aucun	—	P02 Off	lundi (Mo)	22h
P03 On	aucun	—	P03 Off	mardi (Tu)	22h
P04 On	aucun	—	P04 Off	mercredi (We)	22h
P05 On	aucun	—	P05 Off	jeudi (Th)	22h
P06 On	aucun	—	P06 Off	vendredi (Fr)	22h
P07 On	aucun	—	P07 Off	dimanche (Su)	1h

Attention au chevauchement!

Si vous réglez « P01 Off » à 22h pour les 7 jours et vous réglez « P02 Off » à 23h pour le samedi, le samedi les lumières s'éteindront à 22h et non 23h parce que « P01 Off » est réglé à une heure plus tôt que « P02 Off ».

6 Réinitialisation aux réglages par défaut

Pour remettre l'interrupteur aux réglages par défaut, appuyer simultanément sur la touche principale et la touche gauche et les maintenir enfoncées. La version du logiciel apparaîtra à l'écran pendant 5 secondes, suivie de RST pendant 5 autres secondes. Relâcher les touches lorsque tous les segments s'affichent à l'écran. L'interrupteur est maintenant réinitialisé (voir les réglages par défaut dans le diagramme de programmation).



7 Problèmes et solutions

L'écran est vide.	<ul style="list-style-type: none"> • Une ampoule est brûlée. • Le commutateur de sécurité est retiré (voir la section 4).
L'affichage est pâle ou irrégulier.	<ul style="list-style-type: none"> • La charge est inférieure à 40 W. • La température ambiante est inférieure ou supérieure à la température de fonctionnement de l'interrupteur.
La plaque métallique est chaude.	Ceci est normal lorsque la charge est élevée (maximum de 500 W).
L'heure du coucher ou du lever du soleil est inexacte.	<ul style="list-style-type: none"> • La date ou l'heure est incorrecte (voir la section 5.2). • La longitude ou la latitude est incorrecte (voir la section 5.3.3). • Le facteur de correction est incorrect (voir la section 5.3.4). • Vous avez programmé un écart (voir la section 5.4.3).

8 Fiche technique

Alimentation : 120 VAC, 60 Hz

Charge minimale : 40 watts

Charge maximale : 500 watts

Température de fonctionnement : -15 °C à 50 °C (5 °F à 122 °F)

Température d'entreposage : -40 °C à 60 °C (-40 °F à 140 °F)

Panne de courant : L'écran est éteint. Seule l'heure doit être réglée si la panne dure plus de 4 heures; les autres réglages et les programmes sont conservés de façon permanente.

Plage de latitude : de -65° à +65°

Précision du tableau solaire : +/- 11 min. (latitudes inférieures à ±60°)

Certification : UL (c UL us)

Garantie

Honeywell garantit ce produit, à l'exception des piles, contre tout vice de fabrication ou de matière dans la mesure où il en est fait une utilisation et un entretien convenables, et ce, pour un (1) an à partir de la date d'achat par le consommateur. En cas de défectuosité ou de mauvais fonctionnement pendant la période de garantie, Honeywell remplacera ou réparera le produit (au gré de Honeywell).

Si le produit est défectueux,

- (i) le retourner, accompagné d'une preuve d'achat indiquant la date d'achat, à l'endroit où il a été acheté, ou
- (ii) s'adresser au Service à la clientèle de Honeywell en composant le 1-800-468-1502. Le Service à la clientèle déterminera alors si le produit doit être retourné à l'adresse suivante : Honeywell Return Goods, Dock 4 MN10-3860, 1885 Douglas Dr N, Golden Valley, MN 55422, ou si un produit de remplacement peut vous être expédié.

La présente garantie ne couvre pas les frais de retrait ou de réinstallation. La présente garantie ne s'appliquera pas s'il est démontré que la défectuosité ou le mauvais fonctionnement est dû à un endommagement du produit alors que le consommateur l'avait en sa possession.

La responsabilité de Honeywell se limite à réparer ou à remplacer le produit conformément aux modalités susmentionnées. HONEYWELL N'EST EN AUCUN CAS RESPONSABLE DES PERTES OU DOMMAGES, Y COMPRIS LES DOMMAGES INDIRECTS OU ACCESSOIRES DÉCOULANT DIRECTEMENT OU INDIRECTEMENT D'UNE VIOLATION QUELCONQUE D'UNE GARANTIE, EXPRESSE OU TACITE, APPLICABLE AU PRÉSENT PRODUIT NI DE TOUTE AUTRE DÉFECTUOSITÉ DU PRÉSENT PRODUIT. Certaines provinces ne permettent pas l'exclusion ou la restriction des dommages indirects et, par conséquent, la présente restriction peut ne pas s'appliquer. LA PRÉSENTE GARANTIE TIENT LIEU DE TOUTES LES AUTRES GARANTIES, EXPRESSES OU TACITES, ET LES GARANTIES DE VALEUR MARCHANDE ET DE CONFORMITÉ À UNE FIN PARTICULIÈRE SONT PAR LES PRÉSENTES EXCLUES APRÈS LA PÉRIODE DE UN AN DE LA PRÉSENTE GARANTIE. Certaines provinces ne permettent pas de limiter la durée des garanties tacites et, par conséquent, la présente limitation peut ne pas s'appliquer. La présente garantie donne au consommateur des droits légaux spécifiques et peut être certains autres droits qui peuvent varier d'une province à l'autre.

Pour toute question concernant la présente garantie, prière d'écrire au Service à la clientèle de Honeywell à l'adresse suivante : Honeywell Customer Relations, 1985 Douglas Drive, Golden Valley, MN 55422, ou encore composer le 1-800-468-1502. Au Canada, prière de s'adresser au service des Produits de détail, Honeywell Limited/Honeywell Limitée, 35, Dynamic Drive, Scarborough (Ontario) M1V 4Z9.

Service à la clientèle

Si vous avez des questions sur le fonctionnement de votre interrupteur programmable, veuillez consulter <http://yourhome.honeywell.com>, ou vous adresser au Service à la clientèle de Honeywell en composant sans frais le 1-800-468-1502.

1 Aplicación

El interruptor programable RPLS540A/RPLS541A puede usarse tanto para una instalación estándar como para una instalación de tres vías con los siguientes tipos de iluminación:

- Incandescente
- Halógena
- Halógena de baja tensión con transformador
- Fluorescente

El RPLS540A/RPLS541A no se puede usar con una carga inferior a 40 W o superior a 500 W.

2 Instalación

- 1 Desconectar el circuito desde el interruptor automático para evitar todo riesgo de electrocución.
- 2 Retirar el interruptor existente (para una instalación de tres vías, identificar y marcar el cable conectado al terminal "común").
- 3 Instalar el nuevo interruptor (ver la sección apropiada más abajo).
- 4 Reconectar el circuito desde el interruptor automático.

ATENCIÓN: desconectar el interruptor cuando haya que reemplazar una bombilla (ver la sección 4).

INSTALACIÓN ESTÁNDAR

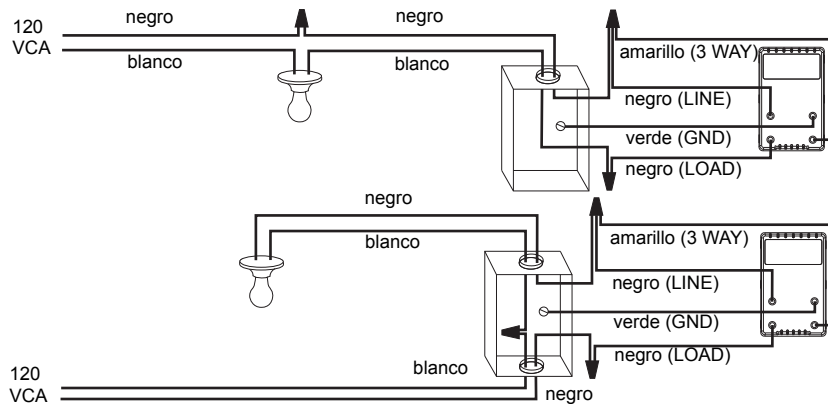

Conectar los cables "LINE" y "3 WAY" a la línea de 120 VCA y el cable "LOAD" a la carga. Conectar el cable "GND" al terminal de puesta a tierra en la caja de electricidad.

INSTALACIÓN EXISTENTE DE 3 VÍAS

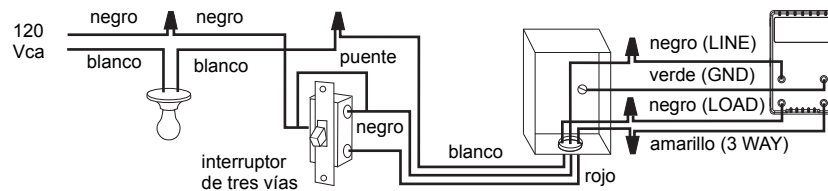

Conectar el cable "LOAD" del RPLS540A/RPLS541A al cable "común", identificado cuando se retiró el antiguo interruptor. Conectar el cable "GND" al tornillo de puesta a tierra en la caja de electricidad. Conectar los cables "LINE" y "3 WAY" a los dos cables restantes. En el otro interruptor de 3 vías, conectar el cable de puente (provisto) entre el terminal "común" y el terminal en el que está conectado el cable "LINE" del RPLS540A/RPLS541A.

NUEVA INSTALACIÓN DE 3 VÍAS

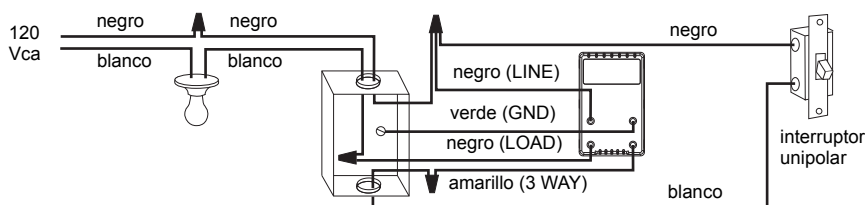

3 Encendido rápido

Ajustar la hora y la fecha antes de utilizar el interruptor por primera vez.

El RPLS540A/RPLS541A encenderá las luces a la puesta de sol y las apagará a las 23 horas por defecto. Si este horario no fuera conveniente, sólo hay que ajustar la hora y la fecha (ver el cuadro gris en el organigrama de los menús). Si la hora programada de la puesta de sol del conmutador difiere de la hora real, ver las secciones 5.3.3 y 5.3.4.

4 Funcionamiento

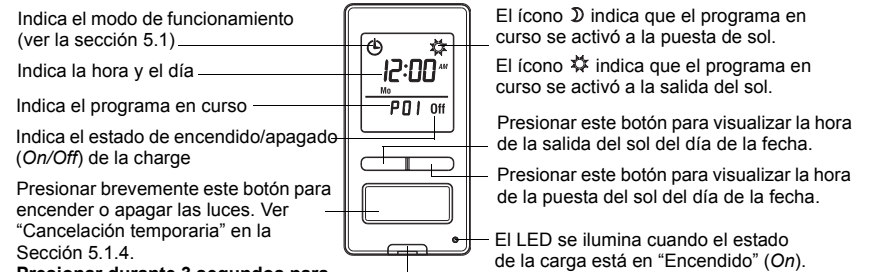

Indica el modo de funcionamiento (ver la sección 5.1)

Indica la hora y el día

Indica el programa en curso

Indica el estado de encendido/apagado (On/Off) de la charge

Presionar brevemente este botón para encender o apagar las luces. Ver "Cancelación temporal" en la Sección 5.1.4.

Presionar durante 3 segundos para entrar en los menús.

Interruptor de seguridad

Antes de reemplazar una bombilla hay que tirar de la lengüeta para desconectar el interruptor. Se previene así todo riesgo de corto circuito cuando se retire la bombilla, lo que podría dañar el interruptor. Una vez reemplazada la bombilla, empujar nuevamente la lengüeta hacia adentro.

El icono indica que el programa en curso se activó a la puesta de sol.

El icono indica que el programa en curso se activó a la salida del sol.

Presionar este botón para visualizar la hora de la salida del sol del día de la fecha.

Presionar este botón para visualizar la hora de la puesta del sol del día de la fecha.

El LED se ilumina cuando el estado de la carga está en "Encendido" (On).

5 Menús de ajuste



Presionar el botón principal durante 3 segundos para entrar en los menús. Para saber cómo navegar en los mismos, ver el organigrama de los menús.

5.1 Menú Modo (Mode)

Se puede utilizar el menú Modo para seleccionar uno de los tres modos de funcionamiento (ver las secciones 5.1.1 a 5.1.3).

5.1.1 Modo Manual

En modo Manual, el RPLS540A/RPLS541A funciona como un interruptor convencional. Presionar brevemente el botón principal para encender o apagar las luces. El icono aparece cuando el interruptor está en modo Manual.



5.1.2 Modo Automático

En modo Automático, el RPLS540A/RPLS541A enciende y apaga las luces según los programas establecidos (ver la sección 5.4). Aparecen en pantalla el icono y el número del programa en curso.



5.1.3 Modo Aleatorio

En modo Aleatorio, el RPLS540A/RPLS541A está programado para encender y apagar las luces arbitrariamente y no en un momento preciso. Este modo sirve para dar la impresión de que la vivienda está ocupada en ausencia de los moradores. Es semejante al modo Automático salvo por el hecho de que no tiene programa fijo. El RPLS540A/RPLS541A ajusta los programas automáticamente cada día a horas diferentes. Cuando el interruptor está en modo Aleatorio, aparece el icono .



El primer programa "Encendido" (On) comienza a funcionar con la puesta de sol. Cada programa "Encendido" dura entre 1 hora y 1:30 horas y cada programa "Apagado" (Off) dura entre 15 y 30 minutos. El último programa "Apagado" se produce entre las 22:30 y medianoche.

5.1.4 Cancelación temporal

Cuando el RPLS540A/RPLS541A está en modo Automático o Aleatorio, se puede presionar el botón principal en cualquier momento para cancelar el estado en curso: las luces se apagaran si estaban encendidas y

viceversa. El icono (*On u Off*) del nuevo estado parpadea para indicar que es temporario. El nuevo estado se mantiene hasta que se presione nuevamente el botón principal o hasta el próximo programa "Encendido" (*On*) o "Apagado" (*Off*).

5.2 Menú Hora (*Time*)

La hora parpadea en la pantalla cuando no está todavía ajustada o luego de un corte de corriente de más de 4 horas. Utilizar el menú Hora para seleccionar el formato de la hora y para ajustar el reloj y la fecha.
NOTA: la fecha sirve para determinar la hora de la puesta y de la salida del sol.

5.3 Menú Configuración (*Conf*)

Utilizar el menú Configuración para ajustar los parámetros siguientes (ver las secciones 5.3.1 a 5.3.4).

5.3.1 Modo de iluminación de fondo (*SCRN*)

La pantalla se ilumina con gran intensidad durante 8 segundos cuando se presiona cualquier botón. El resto del tiempo, según el modo de iluminación de fondo elegido, la pantalla hace lo siguiente:

Scrn Off: la pantalla no está iluminada.

Scrn On HI: la pantalla está iluminada con gran intensidad.

Scrn On LO: la pantalla está iluminada suavemente (modo por defecto).

5.3.2 Cambio automático al horario de verano (*DLS*)

Cuando se activa el cambio a la hora avanzada (*DLS On*), el RPLS540A/RPLS541A pasa a la hora avanzada o hora de verano a 2:00 el segundo domingo de marzo y a la hora normal (hora de invierno) a 2:00 el primer domingo de noviembre. La función (*DLS On*) se activa por defecto.

5.3.3 Latitud y longitud (*LAT y LONG*)

Las coordenadas se usan para encender las luces a la puesta de sol y apagarlas a la salida del sol. La latitud es de +45 y la longitud de -75 por defecto. Estos ajustes brindan horas aproximadas de puesta y de salida del sol para la mayoría de las ciudades de América del Norte. En la tabla de coordenadas se pueden obtener las de una ciudad en particular (o las de una ciudad vecina). También se puede obtener esta información en el sitio www.geonames.org o con un sistema de navegación (GPS). La exactitud de la hora de la puesta y la salida del sol dependen de la exactitud de las coordenadas que se registran en el interruptor para cada ciudad en particular.

NOTA: ingresar un valor negativo para un valor de latitud Sur o un valor de longitud Oeste.

5.3.4 Factor de corrección (*ADJ*)

Si el huso horario de la ciudad está basado en fronteras políticas más que en coordenadas geográficas, las luces podrían encenderse o apagarse demasiado temprano o demasiado tarde con respecto a la puesta y a la salida del sol. En ese caso, es necesario ingresar un factor de corrección (+1 o -1 hora, referirse al suplemento). Si no, dejarlo en 0 (valor por defecto).

5.4 Menú Programa (*Prog*)

Usar el menú Programa para ajustar los programas, es decir, las horas a las que se desea que las luces se enciendan o se apaguen cuando el interruptor está en modo Automático. Para ajustar un programa, proceder de la siguiente manera:

- 1 Seleccionar un número de programa (ver la sección 5.4.1)
- 2 Fijar los días del programa (ver la sección 5.4.2)
- 3 Ajustar la hora de comienzo del programa (ver la sección 5.4.3)

5.4.1 Seleccionar un número de programa

Se pueden registrar hasta 7 programas "Encendido" ("P01 On" a "P07 On") y 7 programas "Apagado" ("P01 Off" a "P07 Off").

Seleccionar un programa "Encendido" para fijar la hora del encendido de las luces. Seleccionar un programa "Apagado" para fijar la hora del apagado de las luces.

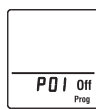
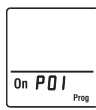

5.4.2 Ajuste del día del programa

Una vez seleccionado el número del programa, se debe fijar el día del programa. Se puede seleccionar un día específico, los 7 días o "ninguno". Escoger "ninguno" para los programas no utilizados.

5.4.3 Ajuste de la hora de inicio del programa

Luego de haber fijado el día del programa hay que ajustar la hora de inicio. Se puede seleccionar una hora específica, la hora de la puesta de sol o la hora de la salida del sol.

- Para seleccionar una hora específica:
 - (1) Avanzar hasta el ajuste de la hora y seleccionar la hora.
 - (2) Avanzar hasta el ajuste de los minutos y seleccionar los minutos.
- Para seleccionar la hora de la puesta o la salida del sol:
 - (1) Avanzar hasta el ajuste de la hora y seleccionar la puesta o la salida del sol (cuando se hacen desfilas las horas, la puesta ☽ y la salida ☼ del sol aparecen entre las 23:00 y las 00:00)
 - (2) Para programar una desviación del horario (de -70 a +70 minutos en incrementos de 10 minutos) entre la puesta y la salida del sol y la hora del comienzo del programa, avanzar hasta el ajuste de los minutos y cambiar los minutos.
 - **EJEMPLO:** si la puesta de sol es a las 18:13 y se cambian los minutos hasta visualizar 18:43, esto significa que se programó una demora de 30 minutos. Si, más tarde en el año, la puesta de sol es a las 16:01, el programa comenzará a las 16:31.
 - **NOTA:** al programar una desviación, cuando se visualiza la hora de la puesta o la salida del sol, el icono ☽ aparece al mismo tiempo que ☽ o ☼. Para eliminar la desviación, hay que visualizar la hora de la puesta o de la salida del sol y cambiar los minutos hasta que el icono ☽ desaparezca.

5.4.4 Ejemplos

Ejemplo 1: cada día, las luces se encienden con la puesta de sol y se apagan a las 23:00 (ajustes por defecto).

Programa	Días	Hora	Programa	Días	Hora
P01 On	los 7 días	puesta de sol	P01 Off	los 7 días	23:00
P02 On a P07 On	ninguno	—	P02 Off a P07 Off	ninguno	—

Ejemplo 2: cada día, las luces se encienden con la puesta de sol y se apagan a la salida del sol.

Programa	Días	Hora	Programa	Días	Hora
P01 On	los 7 días	puesta de sol	P01 Off	los 7 días	salida del sol
P02 On a P07 On	ninguno	—	P02 Off a P07 Off	ninguno	—

Ejemplo 3: las luces se encienden cada día a las 20:00 y se apagan a las 22:00, salvo el sábado a la noche, cuando se apagan a la 1:00.

Programa	Días	Hora	Programa	Días	Hora
P01 On	los 7 días	20:00	P01 Off	domingo (Su)	22:00
P02 On	ninguno	—	P02 Off	lunes (Mo)	22:00
P03 On	ninguno	—	P03 Off	martes (Tu)	22:00
P04 On	ninguno	—	P04 Off	miércoles (We)	22:00
P05 On	ninguno	—	P05 Off	jueves (Th)	22:00
P06 On	ninguno	—	P06 Off	viernes (Fr)	22:00
P07 On	ninguno	—	P07 Off	domingo (Su)	1:00

¡Cuidado con la superposición!

Si se ajusta "P01 Off" a las 22:00 para los 7 días y se ajusta "P02 Off" a las 23:00 para el sábado, el sábado las luces se apagarán a las 22:00 y no a las 23:00 porque "P01 Off" está ajustado una hora antes que "P02 Off".

6 Reinicialización para volver a los ajustes por defecto

Para volver el interruptor a los ajustes por defecto, presionar simultáneamente el botón principal y el botón izquierdo y mantenerlos presionados. La versión del programa aparecerá en pantalla durante 5 segundos, seguida de RST durante otros 5 segundos. Liberar los botones cuando todos los segmentos hayan aparecido en la pantalla. El interruptor estará reinicializado (ver los ajustes de defecto en el organigrama de los menús).

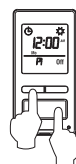

7 Problemas y soluciones

La pantalla está vacía	<ul style="list-style-type: none"> • Hay una bombilla quemada. • Se ha tirado del interruptor de seguridad (ver la sección 4).
La visualización es pálida o irregular	<ul style="list-style-type: none"> • La carga es inferior a 40 W. • La temperatura ambiente es inferior o superior a la temperatura de funcionamiento del interruptor.
La placa metálica está caliente	Es normal cuando la carga es elevada (máximo de 500 W).
La hora de la puesta o la salida del sol no es exacta	<ul style="list-style-type: none"> • La fecha o la hora son incorrectas (ver la sección 5.2). • La longitud o la latitud son incorrectas (ver la sección 5.3.3). • El factor de corrección es incorrecto (ver la sección 5.3.4). • Se ha programado una desviación del horario (ver la sección 5.4.3).

8 Especificaciones técnicas

Alimentación: 120 VAC, 60 Hz

Carga mínima: 40 watts

Carga máxima: 500 watts

Temperatura de funcionamiento: -15 °C a 50 °C (5 °F a 122 °F)

Temperatura de almacenamiento: -40 °C a 60 °C (-40 °F a 140 °F)

Corte de corriente: la pantalla se apaga. Si el corte dura más de 4 horas, sólo hay que ajustar la hora, ya que los demás ajustes y los programas se conservan de manera permanente.

Margen de latitud: de -65° a +65°

Precisión del cuadro solar: +/- 11 min. (latitudes inferiores a ±60°)

Certificación: UL (c UL us)

Garantía

Honeywell garantiza por un período de un (1) año, a partir de la fecha de compra por el consumidor, que este producto, sin incluir las baterías, no presentará defectos en los materiales ni en lo referente a la mano de obra, en condiciones normales de uso y de servicio. Si en cualquier momento, durante el período de vigencia de la garantía, se determina que el producto es defectuoso o que funciona mal, Honeywell lo reparará o lo reemplazará (a elección de Honeywell).

Si el producto es defectuoso:

- I. Devuélvalo al lugar donde lo compró, acompañado por la factura de compra o de otra prueba de compra que incluya la fecha.
- II. Llame al servicio de atención al cliente de Honeywell, al 1-800-468-1502. El servicio de atención al cliente determinará si el producto debe devolverse a la siguiente dirección: Honeywell Return Goods, Dock 4 MN10-3860, 1885 Douglas Dr N, Golden Valley, MN 55422; o si se le enviará un producto de reemplazo.

Esta garantía no cubre los costos de desinstalación e instalación. Esta garantía no será válida si se demuestra que el defecto o el mal funcionamiento se deben a un daño que ocurrió cuando el producto estaba en posesión del consumidor.

La única responsabilidad de Honeywell será la de reparar o reemplazar el producto de acuerdo con los términos aquí establecidos. HONEYWELL NO SERA RESPONSABLE DE NINGUNA PERDIDA NI DE NINGUN DAÑO DE NINGUN TIPO, INCLUIDOS LOS DAÑOS IMPREVISTOS O DERIVADOS QUE RESULTEN, DIRECTA O INDIRECTAMENTE, DEL INCUMPLIMIENTO DE CUALQUIER GARANTIA, EXPRESA O IMPLICITA, O DE CUALQUIER OTRA FALLA DE ESTE PRODUCTO. Algunos estados no permiten la exclusión o la limitación de los daños imprevisos o derivados, por lo tanto, es posible que la limitación no se aplique.

ESTA ES LA ÚNICA GARANTIA EXPRESA QUE HONEYWELL HACE SOBRE ESTE PRODUCTO. LA DURACION DE CUALQUIER GARANTIA IMPLICITA, INCLUIDAS LAS GARANTIAS DE APTITUD E IDONEIDAD PARA UN FIN DETERMINADO, QUEDA, POR EL PRESENTE, LIMITADA A LA DURACION DE UN AÑO DE ESTA GARANTIA. Algunos estados no permiten limitaciones en cuanto a la duración de las garantías implícitas. Por lo tanto, es posible que la limitación anterior no se aplique en su caso.

Esta garantía le brinda derechos legales específicos, y usted puede tener otros derechos que varían para cada estado.

Si tiene preguntas acerca de esta garantía, escriba a Honeywell Customer Relations, 1985 Douglas Dr, Golden Valley, MN 55422, o llame al 1-800-468-1502. En Canadá, escriba a Retail Products ON15-02H, Honeywell Limited/Honeywell Limited, 35 Dynamic Drive, Scarborough, Ontario M1V4Z9.

Asistencia técnica

Si tiene preguntas acerca del funcionamiento del interruptor programable, visite <http://yourhome.honeywell.com> o llame sin cargo al servicio de atención al cliente de Honeywell, al 1-800-468-1502.

Flowchart shows default settings
Le diagramme contient les réglages par défaut.
El diagrama contiene los ajustes por defecto.

Legend / Legende / Leyenda

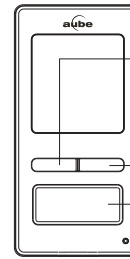

- Briefly press this button to go to preceding menu or setting.**
Appuyer brièvement sur ce bouton pour passer au menu ou réglage précédent.
Presionar brevemente este botón para ir al menú o ajuste precedente.
- Briefly press this button to go to next menu or setting.**
Appuyer brièvement sur ce bouton pour passer au menu ou réglage suivant.
Presionar brevemente este botón para ir al menú o ajuste siguiente.
- Briefly press this button to accept setting and display next parameter.**
Appuyer brièvement sur ce bouton pour accepter le réglage et afficher le prochain paramètre.
Presionar brevemente este botón para aceptar el ajuste y visualizar el parámetro siguiente.
- Press this button for 3 seconds to enter or exit the setup menus.**
Appuyer sur ce bouton pendant 3 secondes pour entrer ou sortir des menus.
Presionar este botón durante 3 segundos para entrar o para salir los menús.

Minimum settings for quick start-up
Réglages minimaux pour démarrage rapide
Ajustes mínimos para el encendido rápido

Clock starts.
L'horloge commence à compter.
El reloj comienza a contar.

Mode menu
Menu de mode
Menú de modo

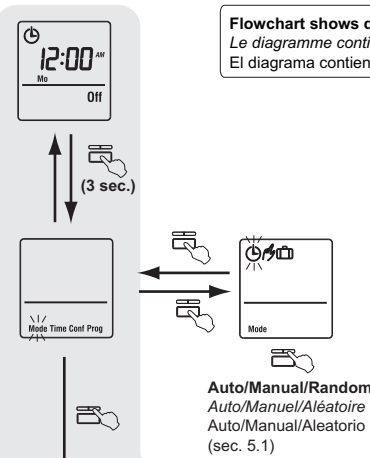

Auto/Manual/Random
Auto/Manuel/Aléatoire
Auto/Manual/Aleatorio
(sec. 5.1)

Time menu
Menu de l'heure
Menú de la hora



Configuration menu
Menu de configuration
Menú de configuración

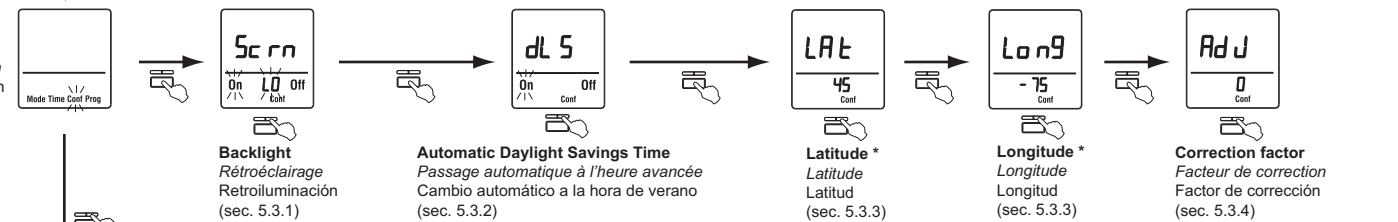

Backlight
Rétroéclairage
Retroiluminación
(sec. 5.3.1)

Automatic Daylight Savings Time
Passage automatique à l'heure avancée
Cambio automático a la hora de verano
(sec. 5.3.2)

Latitude *
Latitude
Latitud
(sec. 5.3.3)

Longitude *
Longitude
Longitud
(sec. 5.3.3)

Correction factor
Facteur de correction
Factor de corrección
(sec. 5.3.4)

Program menu
Menu de programme
Menú de programa

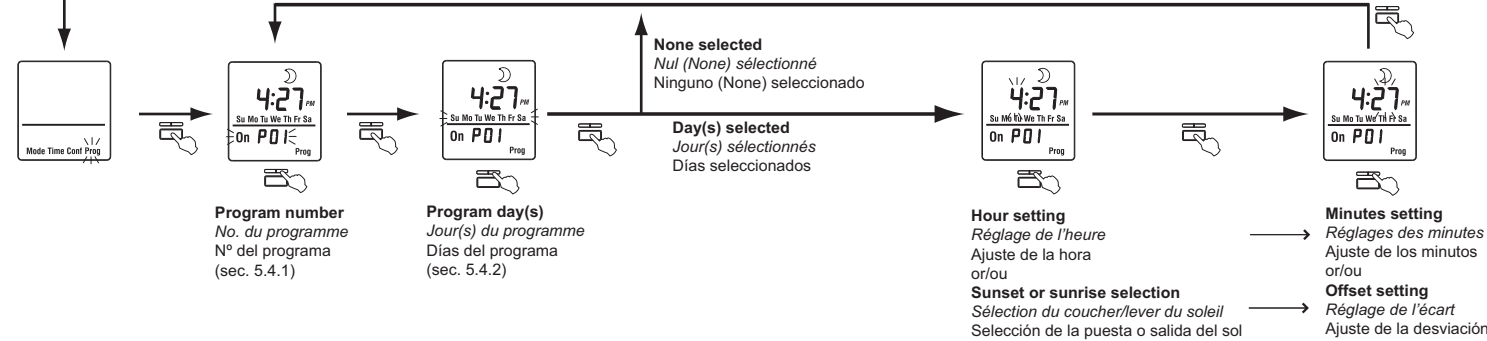

Program number
No. du programme
Nº del programa
(sec. 5.4.1)

Program day(s)
Jour(s) du programme
Días del programa
(sec. 5.4.2)

Hour setting
Réglage de l'heure
Ajuste de la hora
or/ou

Sunset or sunrise selection
Sélection du coucher/lever du soleil
Selección de la puesta o salida del sol

Minutes setting
Réglages des minutes
Ajuste de los minutos
or/ou

Offset setting
Réglage de l'écart
Ajuste de la desviación

* Enter a negative value for a south latitude or a west longitude.
Inscrire une valeur négative pour une valeur de latitude sud ou une valeur de longitude ouest.
Ingresar un valor negativo para un valor de latitud Sur o un valor de longitud Oeste.

Program start time
Heure du début du programme
Hora de comienzo del programa
(sec. 5.4.3)

Longitude/Latitude/Correction factor
Longitude/Latitude/Facteur de correction
Longitud/Latitud/Factor de corrección

If your city is not listed below, use a nearby city or refer to the website "www.geonames.org".
 Si votre ville n'est pas dans la liste, utiliser une ville avoisinante ou consulter le site web «www.geonames.org».
 Si su ciudad no figura en la lista, buscar una ciudad vecina o consultar el sitio web "www.geonames.org".

CANADA			
City / Ville	Lat.	Long.	Adj.
ABBOTSFORD	49	-122	0
BANFF	51	-115	1
BARRIE	44	-80	0
BURNABY	49	-122	0
CALGARY	51	-114	1
CAPE BRETON	46	-60	0
CHICOUTIMI	48	-71	0
DAWSON	64	-139	1
EASTMAIN	52	-78	0
EDMONTON	53	-113	1
FORT SEVERN	56	-87	1
HALIFAX	44	-63	0
HAMILTON	49	-112	0
IQUALUIT	63	-68	0
INUKJUAK	58	-78	0
KELOWNA	50	-119	0
KITCHENER	43	-80	0
LONDON	42	-81	0
MISTASSINI	50	-73	0
MONTREAL	45	-73	0
NIAGARA	43	-79	0
OSHAWA	43	-78	0
OTTAWA - GATINEAU	45	-75	0
QUEBEC	46	-71	0
REGINA	50	-104	1
RICHMOND	49	-123	0
ROUYN-NORANDA	48	-79	0
SASKATOON	52	-106	1
SEPT-ILES	50	-66	-1
SHERBROOKE	45	-71	0
ST. ANTHONY	51	-55	0
ST CATHARINES	43	-79	0
SAINT JOHN (NB)	45	-66	0
ST. JOHN'S (NFLD)	47	-52	0
SUDBURY	46	-81	0
THUNDER BAY	48	-89	1
TORONTO	43	-79	0
TROIS-RIVIÈRES	46	-72	0
VANCOUVER	49	-123	0
VICTORIA	49	-123	0
WHITEHORSE	60	-135	1
WINDSOR	42	-83	1
WINNIPEG	49	-97	0
YELLOWKNIFE	62	-114	1

USA			
City	Lat.	Long.	Adj.
ABILENE	32	-99	1
ALBUQUERQUE	35	-106	0
ALLENTOWN	40	-75	0
AMARILLO	35	-101	1
ANCHORAGE	61	-149	1
ATLANTA	33	-84	1
AUSTIN	30	-97	0
BAKERSFIELD	35	-119	0
BALTIMORE	39	-76	0
BATON ROUGE	30	-91	0
BEAUMONT	30	-94	0
BILLINGS	45	-108	0
BIRMINGHAM	33	-86	0
BOISE	43	-116	1
BOISE CITY	36	-102	1
BOSTON	42	-71	0
BROWNSVILLE	25	-97	0
BUFFALO	42	-78	0
CEDAR RAPIDS	41	-91	0
CHARLOTTE	35	-80	0
CHATTANOOGA	35	-85	1
CHEYENNE	41	-104	0
CHICAGO	41	-87	0
CINCINNATI	39	-84	1
CLEVELAND	41	-81	0
COLOMBUS	39	-82	0
COLORADO SPRINGS	38	-104	0
CORPUS CHRISTI	27	-97	0
DALLAS	32	-96	0
DENVER	39	-104	0
DES MOINES	41	-93	0
DETROIT	42	-83	1
DULUTH	46	-92	0
EL PASO	31	-106	0
ERIE	42	-80	0
EUGENE	44	-123	0
EVANSVILLE	37	-87	0
FLINT	43	-83	1
FORT LAUDERDALE	26	-80	0
FORT WAYNE	41	-85	1
FRESNO	36	-119	0
GRAND RAPIDS	42	-85	1
GREAT FALLS	47	-111	0
GREENSBORO	36	-79	0
HAMPTON	37	-76	0
HARTFORD	41	-72	0
HONOLULU	21	-157	0
HOUSTON	29	-95	0
HUNTSVILLE	34	-86	0
INDIANAPOLIS	39	-86	1
JACKSON	32	-90	0
JACKSONVILLE	30	-81	0
KANSAS CITY	39	-94	0
KNOXVILLE	35	-83	1
LAKEWOOD	39	-105	0

USA			
City	Lat.	Long.	Adj.
LANSING	42	-84	1
LAREDO	27	-99	1
LAS VEGAS	36	-115	0
LEXINGTON	38	-84	1
LINCOLN	40	-96	0
LITTLE ROCK	34	-92	0
LONG BEACH	33	-118	0
LOS ANGELES	34	-118	0
LOUISVILLE	38	-85	1
LUBBOCK	33	-101	1
MACON	32	-83	1
MADISON	43	-89	0
MEMPHIS	35	-90	0
MIAMI	25	-80	0
MILWAUKEE	43	-87	0
MINNEAPOLIS	44	-93	0
MOBILE	30	-88	0
MODESTO	37	-120	0
MONTGOMERY	32	-86	0
NASHVILLE	36	-86	0
NEW ORLEANS	29	-90	0
NEW YORK	40	-74	0
NORFOLK	36	-76	0
OKLAHOMA CITY	35	-97	0
OMAHA	41	-95	0
ORLANDO	28	-81	0
OVERLAND PARK	38	-94	0
OXNARD	34	-119	0
PEORIA	40	-89	0
PHILADELPHIA	40	-75	0
PHOENIX	33	-112	0
PITTSBURG	40	-79	0
PLANO	33	-96	0
PORTLAND	45	-122	0
PROVIDENCE	41	-71	0
RALEIGH	35	-78	0
RAPID CITY	44	-103	1
RENO	39	-119	0
RICHMOND	37	-77	0
ROANOKE	37	-79	0
ROCHESTER	43	-77	0
ROCKFORD	42	-89	0
SACRAMENTO	38	-121	0
SALT LAKE CITY	40	-111	0
SAN ANTONIO	29	-98	1
SAN DIEGO	32	-117	0
SAN FRANCISCO	37	-122	0
SANTA ROSA	38	-122	0
SAVANNAH	32	-81	0
SEATTLE	47	-122	0
SHREVEPORT	32	-93	0
SOUTH BEND	41	-86	0
SPOKANE	47	-117	0
SPRINGFIELD (IL)	39	-89	0
SPRINGFIELD (MA)	42	-72	0

USA			
City	Lat.	Long.	Adj.
SPRINGFIELD (MO)	37	-93	0
ST. LOUIS	38	-90	0
SYRACUSE	43	-76	0
TALLAHASSEE	30	-84	1
TAMPA	27	-82	0
TOLEDO	41	-83	1
TOPEKA	39	-95	0
TUCSON	32	-110	0
TULSA	36	-95	0
VIRGINIA BEACH	36	-75	0
WACO	31	-97	0
WASHINGTON DC	38	-77	0
WICHITA	37	-97	0
WINSTON-SALEM	36	-80	0
YONKERS	40	-73	0
YOUNGSTOWN	41	-80	0

MÉXICO			
Ciudad	Lat.	Long.	Adj.
TIJUANA	32	-117	0
NOGALES	31	-111	0
CIUDAD JUAREZ	31	-106	0
MATAMOROS	26	-97	0
NUEVO LAREDO	27	-99	1
MONTERREY	25	-100	1
CHIHUAHUA	28	-106	0
MAZATLÁN	23	-106	0
TAMPICO	22	-98	1
ZACATECAS	22	-102	1
LÉON	21	-101	1
LA PAZ	24	-110	0
MEXICO CITY	19	-99	1
PUEBLA	19	-98	1
GUADALAJARA	20	-103	1
OAXACA	17	-96	0
ACAPULCO	16	-100	1
CANCUN	21	-86	0
MERIDA	21	-89	0

PUERTO RICO			
Ciudad	Lat.	Long.	Adj.
SAN JUAN	18	-66	0

REPÚBLICA DOMINICANA			
Ciudad	Lat.	Long.	Adj.
SANTO DOMINGO	18	-70	1



69-2454EFS-01