

# Honeywell

**EN** Portable Evaporative Air Cooler  
User Manual

Read and save these instructions before use

**FR** Refroidisseur d'air par évaporation portatif  
Mode d'emploi

Lire ces instructions avant l'utilisation et les conserver

**ES** Enfriador de Aire Evaporativo Portátil  
Manual de Instrucciones

Lea y guarde estas instrucciones antes de usar la unidad

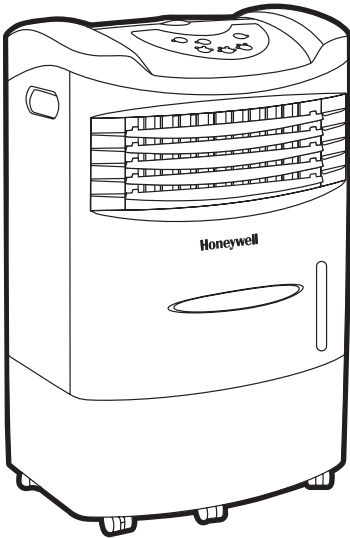

---

Model / Modèle / Modelo:  
CL201AE Series / Série / Serie

---

Customer Support:  
Assistance Au Client:  
Servicio de atención a clientes:  
USA/ EE.UU: 1-800-474-2147  
CANADA/ CANADÁ^ : 1-888-209-0999

^ Canada Customer Support service available for models sold in Canada only.

^ Le Service Client Canadien est disponible uniquement pour les modèles vendus sur le territoire Canadien.

^ Servicio de Atención A Clientes en Canadá disponible solo para modelos vendidos en Canadá.

www.jmatek.com  
Email: usinfo@jmatek.com

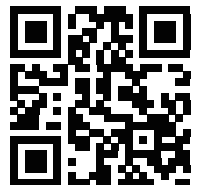

# PARTS DESCRIPTION

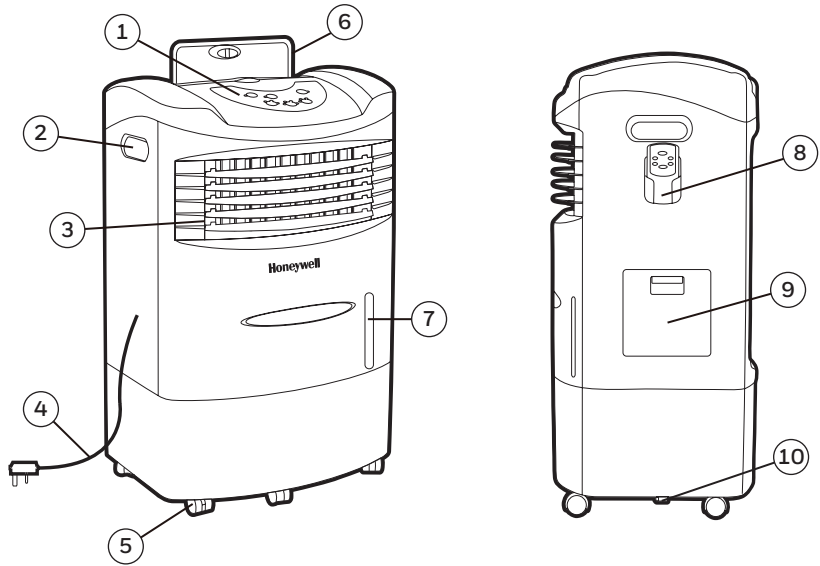

1) Control Panel

6) Ice Compartment Lid

2) Handle

7) Water Level Indicator

3) Louvers

8) Remote Control

4) Power Cord & Plug

9) Water Fill Door

5) Casters

10) Drain Plug

**WARNING -- READ AND SAVE THE AIR COOLER SAFETY & MAINTENANCE GUIDE AND USER MANUAL BEFORE USING THIS PRODUCT. FAILURE TO FOLLOW THESE INSTRUCTIONS MAY DAMAGE AND/ OR IMPAIR ITS OPERATION AND VOID THE WARRANTY. IN CASE THERE IS ANY INCONSISTENCY OR CONFLICT BETWEEN THE ENGLISH VERSION AND ANY OTHER LANGUAGE VERSION OF THE CONTENT OF THIS MATERIAL, THE ENGLISH VERSION SHALL PREVAIL.**

## CONTROL PANEL

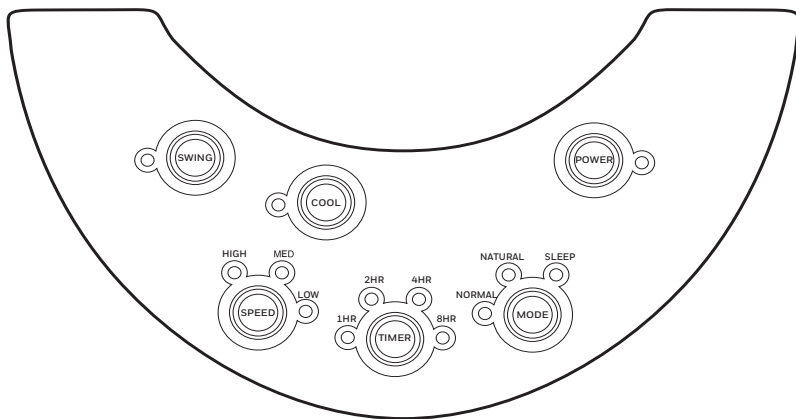

## FUNCTION BUTTONS

### POWER

Press the POWER button to turn the unit on. The cooler will start automatically at medium speed. After a few seconds the speed will switch to low. To turn the unit off, press the button again.

### MODE

Press the MODE button to select your desired wind type: NORMAL - NATURAL - SLEEP.

**NORMAL** : You can select either High, Medium or Low fan speeds.

**NATURAL** : The fan speed alternates between High, Medium, Low and Off to mimic a natural breeze.

**SLEEP** : This mode is for comfort during the night. When the SLEEP mode is selected, the airflow will randomly vary between High, Medium and Low.

### SPEED

Press the SPEED button repeatedly to change the speed between High - Med - Low.

### TIMER

Press the TIMER button until the desired time duration setting is selected. When the set time has passed, the unit will automatically turn off (unit remains in Standby mode until power cord is unplugged from electrical socket). The TIMER function allows you to program the unit for up to 8 hours of use.

# USE & OPERATION (CONTINUED)

## FUNCTION BUTTONS (CONTINUED)

### SWING

Press the SWING button until the SWING indicator light is illuminated on the control panel. The louvers will begin to move left to right automatically. Vertical Air Flow - You can manually adjust the louvers to change vertical air flow.

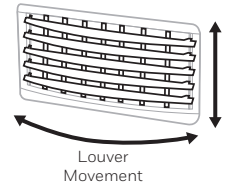

### COOL

Press the COOL button until the COOL indicator light is illuminated on the control panel. This activates evaporative cooling. The water pump will operate and you will feel the cooler air after the Honeycomb Cooling Media is completely wet. When the COOL indicator light is switched OFF, the unit can still function in a fan only mode (without evaporative cooling).

## ROOM COOLING AND HUMIDIFYING

In cooling mode, Honeywell Air Coolers provide cool, moist air through the evaporation of water. There is a manual Water Regulator knob located in the ice compartment of the unit. This allows you to adjust the amount of water pumped over the Honeycomb Cooling Media, thus helping to control cooling and humidification levels.

When the Water Regulator is set to MIN, the water pump distributes a minimal amount of water to the Honeycomb Cooling Media. This results in less water evaporation and reduces the cooling effect.

When the Water Regulator is set to MAX, the water pump distributes the maximum amount of water to the Honeycomb Cooling Media. This results in maximum water evaporation and greater cooling performance.

### Water Regulator

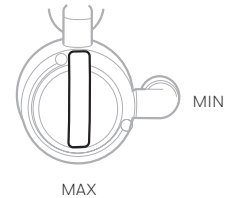

## REMOTE CONTROL

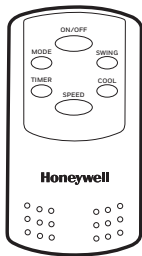

- POWER : ON / OFF
- SPEED : Low / Medium / High
- COOL : Controls cooling or fan option
- SWING : Controls the motion of the louvers
- TIMER : Controls the Timer function for automatic off
- MODE : Switch between Normal, Natural & Sleep

### NOTE:

- The remote control requires AAA (2 x 1.5V) batteries for replacement.
- Open the battery compartment at the back of the remote control and insert the batteries inside. Care must be taken to insert the batteries according to the correct polarity (+ / -) markings shown inside the battery compartment.
- Always point the remote control signal transmitter towards the unit when operating. Make sure that the signal path is not obstructed.
- Remove the batteries if the unit is not going to be used for an extended period of time.
- Do not drop the remote control.
- Do not mix different types of batteries such as alkaline, carbon-zinc, or rechargeable batteries.
- Do not mix old and new batteries.
- Do not recharge the battery.
- Exhausted batteries are to be removed from the product and safely disposed of as per local regulations.
- Do not dispose of batteries in fire. Batteries may explode or leak.

**WARNING:** Caution for ingestion of the small battery. Keep away from children and animals.

## COOLER LOCATION

Make sure to position the air cooler correctly before you set up and start using the product. Please refer to the COOLER LOCATION section of the separate Safety & Maintenance Guide.

## FILLING WITH WATER

### CAUTION:

Unplug the unit from the electrical power outlet before emptying or refilling the water tank.

Open the Water Fill Door located on the side of the unit.

The Water Level Indicator is located at the front of the unit. Refill the water tank when water level is low. Do not fill water above the "Max." water level mark to avoid water droplets collecting on the louvers. Check the water level in the tank before running the COOL function. Make sure that the water in the tank is above the minimum water level mark. Running the unit in COOL mode with inadequate water may cause pump failure.

**Note:** If ice is available, you may add ice in the top ice compartment to enhance the cooling performance.

**Note:** The water capacity refers to the total volume of water that can be contained within the air cooler water tank and water distribution system. The water capacity in the tank at the "Max." indicator level may be lower than the actual water capacity of the air cooler.

**WARNING:** Do not fill water tank with dirty water or salt water. This can damage the unit and Honeycomb media.

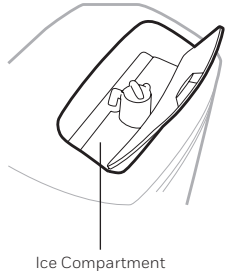
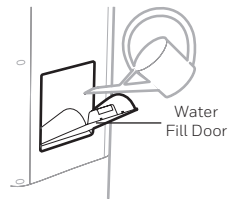

## LOW WATER ALARM\*

The unit is equipped with a low water sensor. In Cooling Mode, when water in the tank is below the minimum level, you will hear a beeping sound and the indicator light will flash continuously. The unit will automatically pause evaporative cooling.

Refill the water tank to deactivate the alarm in cooling mode. First switch OFF the unit and unplug from the power outlet. Fill the water tank with water above the minimum water level mark. Plug in and switch ON again.

To deactivate the alarm and continue using the unit as a fan (without evaporative cooling), switch the unit OFF and then ON again. The Low Water Alarm will not activate in Fan only mode. The Low Water Alarm will sound again if the COOL function is activated while the water tank is still empty.

\*Applicable for models this feature only.

## CLEANING & DRAINING THE WATER TANK

If the cooler will not be used for a long period of time, please refer to the STORAGE & MAINTENANCE GUIDELINES located in the separate Safety & Maintenance Guide.

### **WARNING:**

Before cleaning the unit, switch the unit OFF and disconnect from the electrical socket.

- Move the unit to a location where the water can be drained. Remove the cap from the Drain plug located at the bottom of the unit. Allow the tank to empty.
- Refill the water tank with clean water, up to the maximum level and drain it completely.
- Use a damp cloth to remove the dirt and dust from the surface of the unit. Never use corrosive elements or chemicals to clean this product.
- When the product is not in use, store the unit in a dry place out of direct sunlight.

## CLEANING THE CARBON DUST FILTER\* AND HONEYCOMB COOLING MEDIA

- The appliance is supplied with a Carbon Dust Filter\* and Honeycomb Cooling Media.
- The Carbon Dust Filter\* and Honeycomb Cooling Media are located inside the Rear Grill. See Figure 1 for instructions on how to remove them from the unit for cleaning and maintenance.
- Do not run the unit in COOL mode with stale water in the tank. You must empty the water tank and refill with fresh water, especially if the tank has not been cleaned in a long time.
- The cleaning frequency for the Honeycomb media depends on local air and water conditions. In areas where the mineral content of water is high, mineral deposits may build up on the Honeycomb Cooling Media and restrict air flow. Draining the water tank and refilling with fresh water at least once a week will help reduce mineral deposits. If mineral deposits remain on the Honeycomb Cooling Media, the media should be removed and washed under fresh water. The media should be cleaned every two months or sooner, depending on your needs.
- For best results allow the Honeycomb Cooling Media to dry after each use by turning off the cool function 15 minutes before turning the unit off.

Removing the Carbon Dust Filter\*/ Honeycomb Cooling Media:

1. Carefully push down and pull out the rear grill from the cooler.
2. Pull out the Carbon Dust Filter\* and clean with water as needed.
3. Remove all the screws from the Rear Frame and carefully pull it off the air cooler.
4. To release the Honeycomb Media, remove the screws securing the Honeycomb on the Rear Frame and slide the Honeycomb out of the frame.
5. Replace or clean media with water and a damp cloth as needed.

**WARNING:** DO NOT operate the Air Cooler when the Rear Grill or Rear Frame is removed from the Air Cooler, or if there is a loose-fitting Rear Grill or Rear Frame. Doing so can cause serious injury or dangerous electrical shock.

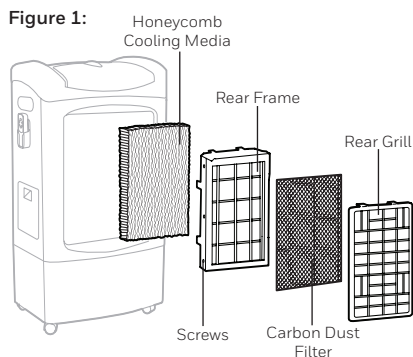

\*Applicable for models with Carbon Dust Filter only.



# DESCRIPTION DES PIÈCES

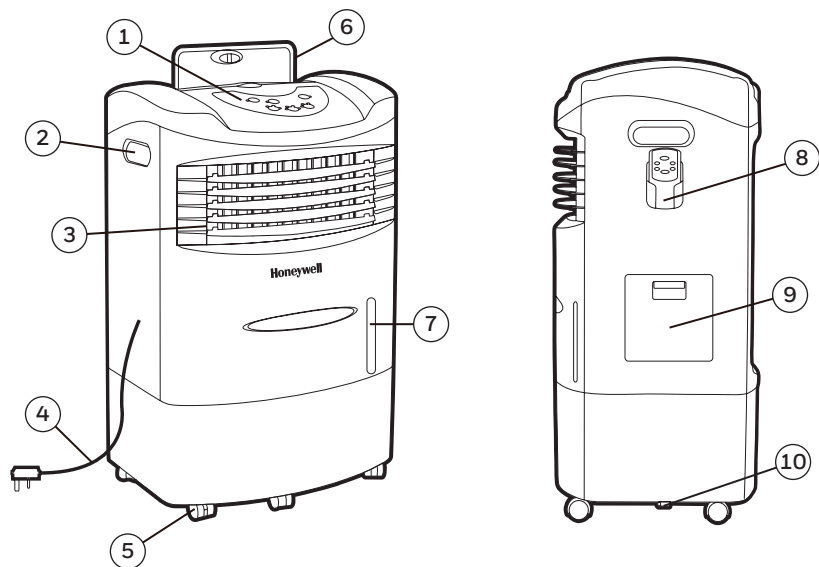

- |                              |  |
|------------------------------|--|
| 1) Panneau de contrôle       | 6) Couvercle du compartiment de glaçon |
| 2) Poignée                   | 7) Indicateur de niveau d'eau          |
| 3) Grilles d'aération        | 8) Télécommande                        |
| 4) Cordon électrique & prise | 9) Porte de remplissage d'eau          |
| 5) Roulettes                 | 10) Bouchon de vidange                 |

**AVERTISSEMENT -- LIRE ET SAUVEGARDER LE GUIDE DE SECURITE ET D'ENTRETIEN ET LE MANUEL D'UTILISATION DU REFROIDISSEUR D'AIR AVANT D'UTILISER LE PRODUIT. NE PAS SUIVRE CES INSTRUCTIONS POURRAIT ENDOMMAGER ET/OU PORTER ATTEINTE A SON FONCTIONNEMENT ET ANNULER LA GARANTIE. EN CAS D'INCOHERENCE OU DE CONFLIT ENTRE LA VERSION ANGLAISE ET TOUT AUTRE VERSION LINGUISTIQUE DU CONTENU DE CE MATERIEL, LA VERSION ANGLAISE PRÉVAUDRA.**

## PANNEAU DE COMMANDE

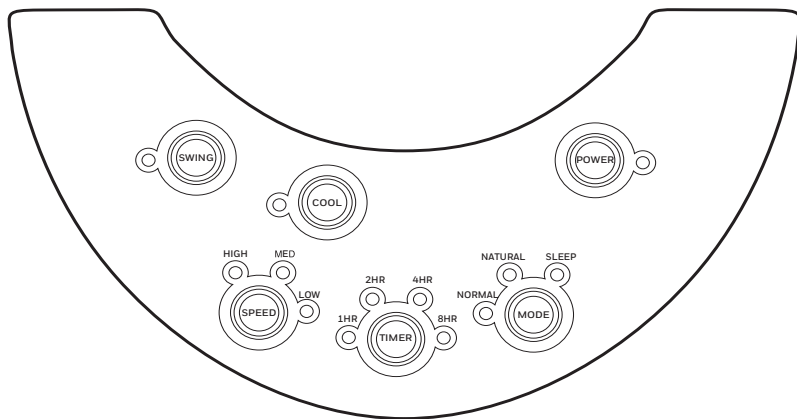

## BOUTONS DE FONCTION

### INTERRUPTEUR (POWER)

Appuyer sur l'INTERRUPTEUR pour allumer l'unité. Le refroidisseur s'allumera automatiquement à une vitesse moyenne. Après quelques seconds, la vitesse basculera à faible. Pour éteindre l'unité, appuyer sur le bouton à nouveau.

### MODE

Appuyer sur le bouton MODE pour sélectionner le type de brise désiré: Normal - Naturel (Natural) - Sommeil (Variable).

**NORMAL** : Il est possible de choisir la vitesse élevée, moyenne ou faible.

**NATURAL** : Lorsque le mode SOMMEIL est choisi, le ventilateur passe de la vitesse élevée, à moyenne et à faible de manière aléatoire pour imiter une brise naturelle.

**SOMMEIL** : Ce mode vise le confort nocturne. Lorsque le mode SOMMEIL est choisi, le débit d'air varie d'élevé, à moyen, puis à faible.

### VITESSE (SPEED)

Appuyer sur le bouton de la VITESSE à plusieurs reprises pour changer la vitesse entre Élevée (Max) - Moyenne (Med) - Faible (Bajo).

### MINUTERIE (TIMER)

Appuyer sur le bouton MINUTERIE jusqu'à ce que le temps désiré soit réglé. Une fois la période écoulée, l'appareil s'arrêtera automatiquement (l'unité reste en mode Veille jusqu'à ce que le cordon d'alimentation soit débranché de la prise électrique). La fonction MINUTERIE vous permet de programmer l'appareil afin qu'il fonctionne pendant 8 heures au maximum.

## BOUTONS DE FONCTION (SUITE)

### OSCILLATION (SWING)

Appuyer sur le bouton OSCILLATION jusqu'à ce que l'indicateur d'OSCILLATION soit illuminé sur l'écran d'affichage. Les grilles d'aération commenceront à osciller de gauche à droite automatiquement. — Débit d'air vertical – il est possible de régler manuellement les grilles d'aération verticales pour modifier le débit d'air vertical.

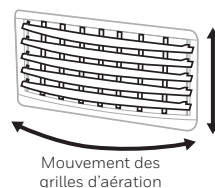

### REFROIDISSEMENT (COOL)

Appuyer sur le bouton REFROIDISSEMENT jusqu'à ce que l'indicateur d'REFROIDISSEMENT soit illuminé sur l'écran d'affichage. Ceci active le refroidissement par évaporation. La pompe à eau fonctionnera et vous sentirez l'air frais une fois que le système de refroidissement en nid d'abeilles sera entièrement trempé. Lorsque le clignotant REFROIDISSEMENT s'ÉTEINT, l'appareil peut toujours fonctionner en mode ventilateur uniquement (sans refroidissement par évaporation).

## REFROIDISSEMENT DE LA PIÈCE ET HUMIDIFICATION

En mode refroidissement, les refroidisseurs d'air de Honeywell fournissent de l'air humidifié grâce à l'évaporation de l'eau. Un bouton de régulation manuelle de l'eau se trouve dans le compartiment à glaçons de l'appareil. Celui-ci permet le réglage de la quantité d'eau pompée par le système de refroidissement en nid d'abeilles, contribuant ainsi à régler le degré de refroidissement et d'humidification.

### Régulateur d'eau

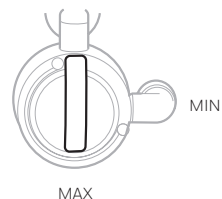

Lorsque le régulateur d'eau est réglé à MIN, la pompe à eau distribue une quantité minimale d'eau au système de refroidissement en nid d'abeilles, ce qui réduit l'évaporation d'eau et l'effet de refroidissement.

Lorsque le régulateur d'eau est réglé à MAX, la pompe à eau distribue une quantité maximale d'eau au système de refroidissement en nid d'abeilles, ce qui augmente l'évaporation d'eau et l'effet de refroidissement.

## TÉLÉCOMMANDE

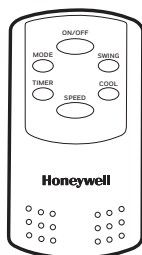

INTERRUPTEUR (POWER)	: En Marche / Éteindre
VITESSE (SPEED)	: Élevée / Moyenne / Faible
REFROIDISSEMENT (COOL)	: Controls cooling or fan option
OSCILLATION (SWING)	: Contrôle le mouvement des grilles d'aération
MINUTERIE (TIMER)	: Contrôle la fonction de minuterie pour un arrêt automatique
MODE	: Enfriamiento evaporativo Enc / Apag

### REMARQUE:

- La télécommande a besoin d'une pile plate AAA (2 x 1.5V) pour remplacer.
- Ouvrir le compartiment de la pile dans le dos de la télécommande et insérer une pile plate à l'intérieur. Faites attention lors de l'insertion de la pile selon les indications de bonne polarité (+ / -) indiqués à l'intérieur du compartiment de pile.
- Pointer toujours le signal du transmetteur de la télécommande vers l'unité lors du fonctionnement. S'assurer que le trajet du signal n'est pas obstrué.
- Enlever les piles si l'unité ne sera pas utilisée pour une longue durée.
- Ne pas laisser tomber la télécommande.
- Ne pas mélanger les différents types de pile tels que les piles alcalines, carbone-zinc ou rechargeables.
- Ne pas mélanger les anciennes piles avec les nouvelles.
- Ne pas recharger la batterie.
- Les batteries usagées doivent être éliminés du produit et en toute sécurité éliminés selon les recommandations locales règlements.
- Ne pas jeter les piles au feu car elles peuvent exploser ou fuir.

**AVERTISSEMENT:** Attention pour l'ingestion de la petite batterie. Gardez loin des enfants et des animaux.

## POSITION DU REFROIDISSEUR D'AIR

S'assurer correctement de la position du refroidisseur d'air avant l'installation et l'utilisation du produit. Se référer s'il vous plaît à la section POSITION DU REFROIDISSEUR D'AIR dans le guide séparé de Sécurité & Entretien.

## REPLISSAGE

### ATTENTION:

Débrancher l'appareil avant de vider ou de remplir le réservoir d'eau.

Ouvrir la Porte de Remplissage d'Eau localise sur le cote de l'unité.

L'indicateur du niveau d'eau se trouve à l'avant de l'unité. Remplir le réservoir d'eau lorsque le niveau d'eau est faible. Ne pas dépasser la marque de niveau pour éviter les gouttelettes d'eau sur les grilles d'aération. Vérifier le niveau d'eau dans le réservoir avant de mettre en marche la fonction REFROIDISSEMENT. S'assurer que l'eau du réservoir dépasse la marque du niveau d'eau minimal. Faire fonctionner l'appareil en mode REFROIDISSEMENT sans la quantité d'eau suffisante peut causer une panne de la pompe.

**Remarque:** Pour améliorer le rendement du refroidisseur, des glaçons peuvent être ajoutés dans le compartiment qui se trouve sur le dessus de l'appareil.

**Remarque:** La capacité d'eau correspond au volume total d'eau qui peut être contenu dans le réservoir et le système de distribution d'eau du refroidisseur d'air. La capacité d'eau dans le réservoir au niveau de l'indicateur "MAX." peut-être inférieure à la capacité d'eau réelle du refroidisseur d'air. del depósito en nivel MAX puede estar por debajo de la capacidad de contención real del enfriador.

**AVERTISSEMENT:** Ne pas remplir le réservoir d'eau avec de l'eau sale ou de l'eau salée, cela peut endommager le matériel et le Système de refroidissement en nid d'abeilles.



## AVERTISSEUR DE BAS NIVEAU D'EAU\*

L'appareil est muni d'un capteur de bas niveau d'eau. En mode Refroidissement, lorsque l'eau du réservoir n'atteint plus le niveau minimal, un bip se fait entendre et le symbole clignote automatiquement. Le refroidissement par évaporation cessera alors automatiquement.

Remplir le réservoir d'eau pour désactiver l'avertisseur en mode REFROIDISSEMENT. Éteindre en premier lieu l'appareil et le débrancher de la prise électrique. Remplir le réservoir d'eau en dépassant la marque de niveau minimal. Brancher et mettre en marche de nouveau.

Pour désactiver l'avertisseur et continuer d'utiliser l'appareil en tant que ventilateur (sans refroidissement par évaporation), éteindre l'appareil et le remettre en marche. En mode VENTILATEUR l'avertisseur de bas niveau d'eau ne s'activera pas. L'avertisseur de bas niveau d'eau retentira de nouveau si la fonction REFROIDISSEMENT est activée alors que le réservoir d'eau est toujours vide.

\*S'applique uniquement aux modèles munis de l'avertisseur de bas niveau d'eau.

## NETTOYER ET VIDANGER LE RÉSERVOIR D'EAU

Si le refroidisseur n'est pas utilisé pendant une longue période, il convient de se reporter aux DIRECTIVES D'ENTREPOSAGE ET D'ENTRETIEN du Guide de sécurité et d'entretien.

### AVERTISSEMENT:

Avant de nettoyer l'appareil, l'éteindre et le débrancher de la prise électrique.

- Bouger l'unité à un endroit où l'eau peut être vidangée. Enlever le couvercle du Bouchon de Vidange situé en bas de l'unité. Laisser le réservoir se vider.
- Remplir le réservoir d'eau avec de l'eau propre et le vidanger complètement.
- Remplir le réservoir d'eau avec de l'eau propre, jusqu'au niveau maximum.
- Utiliser un chiffon humide pour retirer la saleté et la poussière de la surface de l'unité. N'utiliser jamais d'élément corrosif ou chimique pour nettoyer ce produit.
- Lorsque le produit n'est pas en utilisation, stocker l'unité dans un endroit sec hors de la lumière directe du soleil.

## NETTOYAGE DU FILTRE\* A POUSSIERE EN CARBONE ET DU SYSTÈME DE REFROIDISSEMENT HONEYCOMB

- L'appareil est fourni avec un Filtre\* à Poussière en Carbone et un Système de Refroidissement Honeycomb.
- Le Filtre\* à Poussière en Carbone et le Système de Refroidissement Honeycomb sont situés à l'intérieur de la Grille Arrière, Voir Figure 1 pour les instructions sur comment les retirer de l'unité pour le nettoyage et l'entretien.
- Ne pas faire fonctionner l'unité en mode REFROIDISSEMENT avec de l'eau stagnante dans le réservoir. Vous devez vider l'eau et remplir avec de l'eau propre surtout si le réservoir n'a pas été nettoyé pendant une longue période.
- La fréquence de nettoyage du système en Nid d'Abeille dépend des conditions d'eau et d'air locales. Dans les régions où la teneur en minéral est élevé dans l'eau, les dépôts de minéraux peuvent s'accumuler sur le Système de Refroidissement Honeycomb et restreindre le flux d'air. Vidanger le réservoir d'eau et le remplir d'eau propre au moins une fois par semaine aidera à réduire les dépôts de minéraux. Si les dépôts de minéraux subsistent sur le Système de Refroidissement Honeycomb, le système devra être retiré et lavé avec de l'eau propre. Le système devra être nettoyé tous les deux mois ou plus souvent, selon vos besoins.
- Pour un meilleur résultat, laisser sécher le Système de Refroidissement Honeycomb après chaque utilisation en éteignant la fonction refroidissement pendant 15 minutes avant d'éteindre l'unité.

Retirer le Filtre\* à Poussière en Carbone / le Système de Refroidissement Honeycomb:

1. Pousser soigneusement la grille arrière vers le bas et la retirer du refroidisseur.
2. Retirer le Filtre\* de Carbone et nettoyer avec de l'eau au besoin.
3. Retirer tous les vis du Cadre Arrière et retirer le soigneusement du refroidisseur d'air.
4. Pour relâcher le Système en Nid d'Abeilles, retirer les vis retenant le Nid d'Abeilles sur le Cadre Arrière et coulisser le Nid d'Abeilles hors de l'unité.
5. Remplacer ou nettoyer le système avec de l'eau et un chiffon humide selon les besoins.

### AVERTISSEMENT:

NE PAS UTILISER le Refroidisseur d'Air lorsque la Grille Arrière ou le Cadre Arrière est retiré du Refroidisseur d'Air ou si la Grille Arrière ou le Cadre Arrière est mal ajusté. Cela peut causer de sérieuses blessures ou de chocs électriques dangereux.

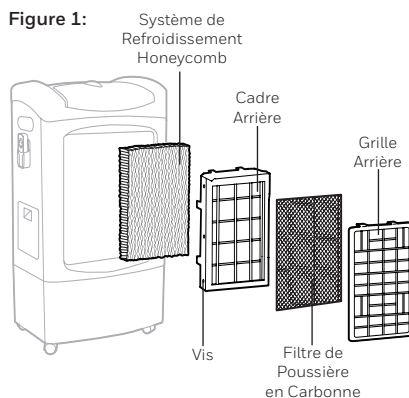

\* Applicable uniquement pour les modèles avec Filtre de Poussière en Carbone.

# DESCRIPCIÓN DE PARTES

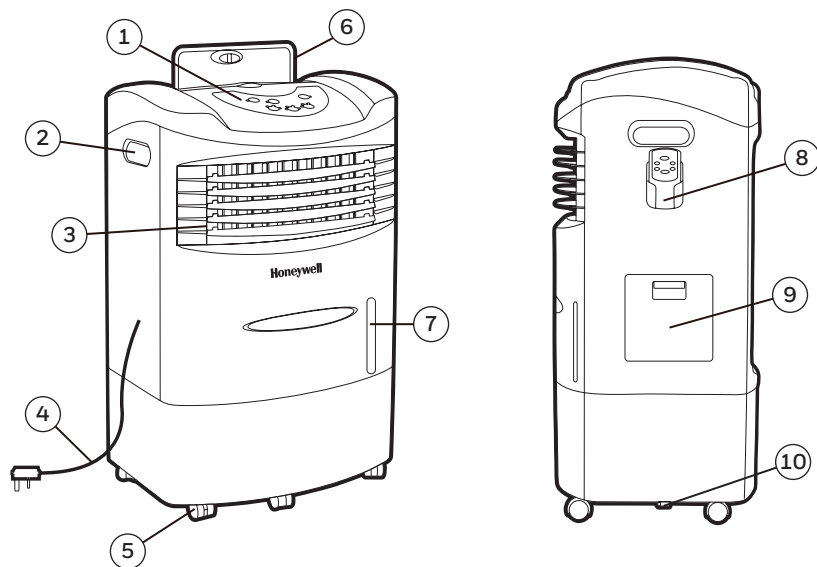

1) Panel de Control

2) Manija

3) Deflectores

4) Cable de Alimentación  
y Enchufe

5) Ruedas

6) Tapa de Compartimento  
de Hielo

7) Indicador de Nivel  
de Agua

8) Control Remoto

9) Puerta de Llenado  
de Agua

10) Tapón de Agua

**ADVERTENCIA -- LEA Y GUARDE LA GUIA DE MANTENIMIENTO Y EL MANUAL DE INSTRUCCIONES ANTES DE USAR ESTE PRODUCTO. EL INCUMPLIMIENTO DE ESTAS INSTRUCCIONES PUEDE DAÑAR Y / O PERJUDICAR SU FUNCIONAMIENTO E INVALIDAR LA GARANTÍA. EN CASO DE EXISTIR ALGUNA DISCREPANCIA O CONFLICTO, EN EL CONTENIDO DE ESTE MATERIAL, ENTRE LA VERSIÓN EN INGLÉS Y LA VERSIÓN EN CUALQUIER OTRO IDIOMA PREVALECE LA VERSIÓN EN INGLÉS.**



# USO Y FUNCIONAMIENTO

## PANEL DE CONTROL

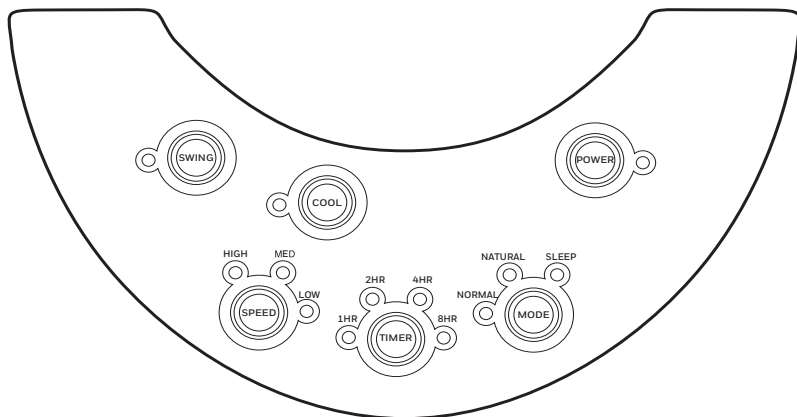

## BOTONES DE FUNCIONES

### ENCENDIDO / APAGADO (POWER)

Presione el botón ENCENDIDO / APAGADO para encender la unidad. El enfriador comenzará automáticamente a funcionar a velocidad media. Después de unos segundos la velocidad cambiará a baja. Para apagar la unidad, presione el botón nuevamente.

### MODO (MODE)

Pulse el botón MODO para seleccionar el tipo de viento que desee: Normal - Natural - Variable (Sleep).

**NORMAL** : Puede seleccionar una velocidad Alta, Media o Bajas para el ventilador.

**NATURAL** : La velocidad del ventilador alterna entre Alta, Media y Bajo y Apagado para imitar una brisa natural.

**VARIABLE** : Este modo es para la comodidad durante la noche. Cuando se selecciona el modo VARIABLE, el flujo de aire varía aleatoriamente entre Alta, Media y Bajo.

### VELOCIDAD (SPEED)

Presione el botón de VELOCIDAD repetidamente para cambiar la velocidad entre Alta - Media - Bajo.

### TEMPORIZADOR (TIMER)

Presione el botón TEMPORIZADOR hasta seleccionar la cantidad de tiempo deseado. Cuando el tiempo establecido haya transcurrido, la unidad se apagará automáticamente (la unidad permanece en modode espera - Standby- hasta que se desenchufe el cable de alimentación de la toma eléctrica). La función TEMPORIZADOR le permite programar la unidad hasta 8 horas de uso.

## BOTONES DE FUNCIONES (CONTINUACIÓN)

### OSCILACIÓN (SWING)

Presione el botón OSCILACIÓN hasta que el indicador se ilumina en la pantalla. Las rejillas comenzarán a moverse de izquierda a derecha de forma automática. Flujo de aire vertical - Se puede ajustar manualmente los deflectores verticales para cambiar el flujo de aire vertical.

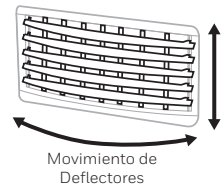

### FRÍO (COOL)

Por favor asegurarse de llenar el tanque de agua, antes de operar esta función. Pulse el botón FRÍO hasta que se ilumine la luz del indicador en el panel de control. Esto activa la refrigeración por evaporación. La bomba de agua funcionará y usted sentirá el aire más fresco después de que el filtro de enfriamiento Honeycomb esté completamente mojado. Cuando la luz del indicador FRÍO está apagada, la unidad puede seguir funcionando en modo sólo ventilador (sin enfriamiento por evaporación).

## ENFRIAMIENTO DE AMBIENTE Y HUMIDIFICACIÓN

En modo FRÍO, los enfriadores Honeywell entregan aire hidratado a través de la evaporación de agua. Hay un control manual de regulación de agua ubicado en el compartimento de hielo de la unidad. Esto le permite ajustar la cantidad de agua bombeada en el filtro de enfriamiento, lo que ayuda a controlar los niveles de enfriamiento y humidificación.

Cuando el regulador de agua se establece en MIN, la bomba de agua distribuye una cantidad mínima de agua al filtro de enfriamiento Honeycomb. Esto se traduce en menos evaporación de agua y reduce el efecto de enfriamiento.

Cuando el regulador de agua se establece en MAX, la bomba de agua distribuye la cantidad máxima de agua al filtro de enfriamiento Honeycomb. Esto se traduce en la máxima evaporación del agua y el rendimiento de enfriamiento mejora.

### Regulador de Agua

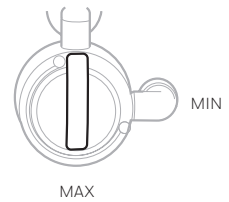

## CONTROL REMOTO

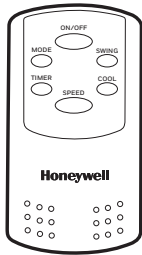

Encendido (POWER) : Encendido / Apagado

Velocidad (SPEED) : Bajo / Media / Alta

FRÍO (COOL) : Controla la opción refrigeración o ventilador

Oscilación (SWING) : Controla el movimiento de los deflectores

Temporizador (TIMER) : Control de función de apagado automático

MODO (MODE) : Normal / Natural / Variable

### NOTA:

- El control remoto requiere 2 pilas AAA (2 x 1,5V) para su reemplazo.
- Abra el compartimento para pilas en la parte de atrás del control remoto e inserte las pilas. Asegúrese de colocar la pila de acuerdo a la polaridad correcta (+ / -) indicada dentro del compartimento para pilas.
- Siempre apunte el transmisor de señal del control remoto hacia la unidad cuando se opera. Asegúrese de que la ruta de la señal no esté obstruida.
- Retire las pilas si la unidad no se va a utilizar durante un período prolongado de tiempo.
- No deje caer el control remoto.
- No mezcle diferentes tipos de pilas, alcalinas, de carbono-zinc, o pilas recargables.
- No mezcle pilas nuevas con viejas.
- No recargue la batería.
- Las baterías agotadas deben ser removidas del producto y desechadas de forma segura de acuerdo a las regulaciones locales.
- No arrojar las baterías al fuego. Las baterías podrían explotar o derramarse.

**ADVERTENCIA:** Peligro de ingestión de la batería pequeña. Manténgala alejada de niños y animales.

## UBICACIÓN DEL ENFRIADOR

Asegúrese de colocar el enfriador de aire correctamente antes de configurar y empezar a usar el producto. Por favor, consulte la sección de la Guía de seguridad y de mantenimiento separada.

## LLENADO CON AGUA

### PRECAUCIÓN:

Desenchufe la unidad de la toma de corriente eléctrica antes de vaciar o llenar el depósito de agua.

Abra la bandeja de llenado de agua ubicada a un lado de la unidad.

El indicador de nivel de agua está ubicado al frente de la unidad. Recargue el tanque de agua cuando el nivel de agua está bajo. No colocar agua por encima de la marca de "Max" del indicador de nivel de agua. Revise el nivel de agua en el tanque antes de poner en funcionamiento el modo Frío.

**Nota:** Si hay disponible puede agregar hielo en el compartimento de hielo para mejorar el rendimiento en modo FRÍO.

**Nota:** La capacidad de agua se refiere a la cantidad total que el depósito de agua y el sistema de distribución del enfriador pueden contener. La capacidad del depósito en nivel MAX puede estar por debajo de la capacidad de contención real del enfriador.

**ADVERTENCIA:** No llenar con agua sucia o salada. Esto puede dañar la unidad y el panel Honeycomb.

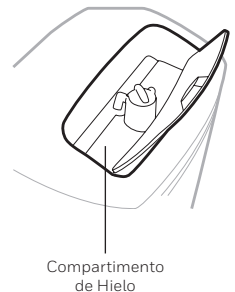

## ALARMA DE BAJO NIVEL DE AGUA\*

La unidad está equipada con un sensor de bajo nivel de agua. En modo Frío, cuando el tanque de agua está por debajo del nivel mínimo, Usted escuchará la alarma y un LED indicador parpadeará continuamente. La unidad dejará de funcionar en modo enfriamiento evaporativo automáticamente.

Vuelva a llenar el tanque de agua para desactivar la alarma en el modo de Frío. Primero apague la unidad y desenchufe desde la toma de corriente. Llene el depósito de agua con agua por encima de la marca de nivel mínimo de agua. Conecte y encienda de nuevo.

Para desactivar la alarma y continuar usando la unidad como un ventilador (sin refrigeración por evaporación), apague la unidad y vuelva a encenderla. La alarma de bajo nivel de agua no funciona en modo sólo ventilador. La alarma de bajo nivel de agua volverá a sonar si la función Frío se activa mientras que el tanque de agua sigue vacío.

\*Aplica únicamente para los modelos con función Alarma de bajo nivel de agua.

## LIMPIEZA Y VACIADO DEL TANQUE DE AGUA

A continuación se presentan las instrucciones para limpiar y mantener el Enfriador de aire. Si el Enfriador no se usa por un largo período de tiempo, por favor, consulte las instrucciones de almacenamiento y mantenimiento situadas en la Guía de seguridad y de mantenimiento separado.

### ADVERTENCIA:

Antes de limpiar la unidad, apague la unidad y desconecte de la toma de corriente.

- Mueva la unidad a un lugar donde el agua pueda ser drenada. Retire el tapón de drenaje situado en la parte inferior de la unidad. Permita que el tanque se vacíe.
- Vuelva a llenar el depósito de agua con agua limpia y vaciar completamente.
- Vuelva a llenar el depósito de agua con agua limpia, hasta el nivel máximo.
- Use un paño húmedo para eliminar la suciedad y el polvo de la superficie de la unidad. Nunca utilice elementos corrosivos o productos químicos para limpiar este producto.
- Cuando el producto no está en uso, almacene la unidad en un lugar seco fuera de la luz solar directa.

## LIMPIEZA DEL FILTRO\* DE CARBÓN Y FILTRO DE ENFRIAMIENTO HONEYCOMB

- El aparato se suministra con un filtro\* de polvo de carbón y un filtro de enfriamiento Honeycomb.
- El filtro de carbón y filtro\* de enfriamiento Honeycomb se encuentran dentro de la rejilla posterior. Véase la figura 1 para obtener instrucciones sobre la manera de sacarlos de la unidad para la limpieza y el mantenimiento.
- No haga funcionar la unidad en modo FRIO con agua estancada o rancia en el tanque. Debe vaciar el depósito de agua, limpiarlo y volver a llenarlo con agua limpia, sobre todo si el tanque no se ha limpiado en mucho tiempo.
- La frecuencia de limpieza de los filtros de enfriamiento Honeycomb depende de las condiciones del aire y del agua local. En las zonas donde el contenido mineral del agua es alto, depósitos minerales pueden acumularse en los filtros de enfriamiento Honeycomb y restringir el flujo de aire. El vaciado del depósito de agua y el rellenado de agua fresca por lo menos una vez por semana le ayudará a reducir los depósitos minerales. Si los depósitos minerales permanecen en el filtro de enfriamiento Honeycomb, los filtros de enfriamiento deben ser retirados y lavados con agua fresca. Los medios de enfriamiento deben limpiarse cada dos meses, o antes, dependiendo de sus necesidades.
- Para obtener los mejores resultados y cuidar el filtro de enfriamiento Honeycomb, deje secar después de cada uso desactivando la función frío 15 minutos antes de apagar la unidad.

Extracción del filtro\* de carbón para polvo / filtro de enfriamiento Honeycomb:

1. Presione con cuidado el lado izquierdo y derecho de la parrilla trasera y sáquela del enfriador.
2. Saque el filtro\* de carbón y limpie con agua según sea necesario.
3. Retire todos los tornillos de la parte posterior del marco y tire hacia fuera del enfriador de aire, con cuidado.
4. Para liberar el filtro Honeycomb, quitar los tornillos que sujetan el filtro en el marco trasero y deslice el Honeycomb fuera del marco.
5. Reemplace o limpie con agua y un paño húmedo cuando sea necesario.

### ADVERTENCIA:

NO opere el enfriador de aire cuando la parrilla trasera o marco trasero se retira del enfriador de aire, o si la rejilla o marco trasero están sueltos. Si lo hace, puede causar lesiones graves o una descarga eléctrica peligrosa.

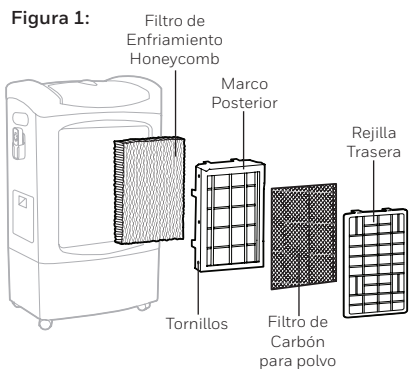

\*Aplicable a modelos con filtro de carbón para polvo disponible solamente.

**ES**

Hecho en China  
© 2018 JMATEK Limited. Todos los derechos reservados.  
La marca Honeywell es usada bajo licencia de Honeywell International Inc. Honeywell International Inc. no representa ni garantiza este producto.  
Este producto es fabricado por Airtek Int'l Corp. Ltd. (subsidiaria de JMATEK Limited).

**FR**

Fabriqué en Chine  
© 2018 JMATEK Limited. Tous droits réservés.  
La marque déposée Honeywell est utilisée en vertu d'une licence de Honeywell International inc.  
Honeywell International inc. ne fait aucune déclaration et ne donne aucune garantie à l'égard de ce produit.  
Ce produit est fabriqué par Airtek Int'l Corp. Itée (une filiale de JMATEK Limited).

**EN**

Made in China  
© 2018 JMATEK Limited. All rights reserved.  
The Honeywell Trademark is used under license from Honeywell International Inc.  
Honeywell International Inc. makes no representations or warranties with respect to this product.  
This product is manufactured by Airtek Int'l Corp. Ltd. (subsidiary of JMATEK Ltd.).

**JMATEK North America LLC**  
Mahwah, New Jersey 07495 USA  
Email: [usinfo@jmatek.com](mailto:usinfo@jmatek.com)  
Web: [www.jmatek.com](http://www.jmatek.com)

**Honeywell**