

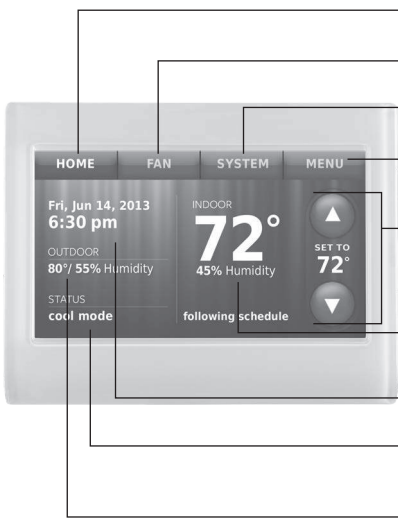

Smart Thermostat 9000 Color Touchscreen

TH9320WF

Installation Guide

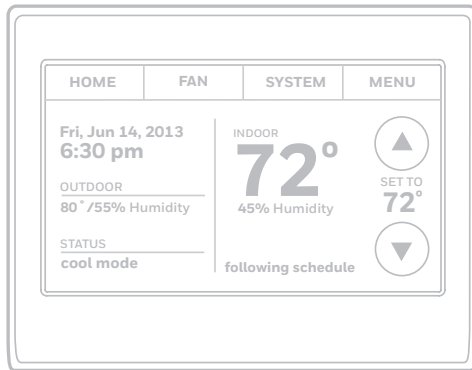

HOME. Touch to display Home screen.

FAN. Select fan mode.

SYSTEM. Select system mode (heat/cool).

MENU. Touch to display options. Start here to set a program schedule.

Current schedule. Change temperature setting and select temporary or permanent hold.

Indoor conditions. Shows indoor temperature and humidity.

Current date and time.

Current status. Shows system mode (heat/cool).

Outdoor conditions. Outdoor temperature and humidity appear after registration.



Connected by
the TCC app

® U.S. Registered Trademark. Patents pending. Copyright © 2019 Resideo. All rights reserved.



69-2815EFS-07

Read and save these instructions

Wallplate installation

1. Separate wallplate from thermostat.
2. Mount wallplate as shown below.

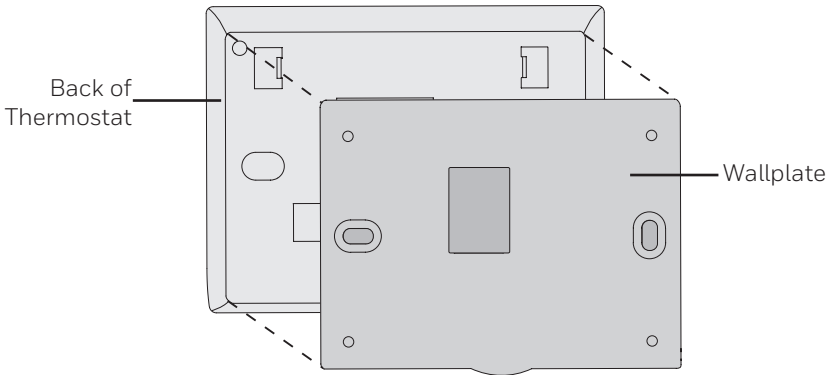

Drill 3/16" holes for drywall. Drill 7/32" holes for plaster.

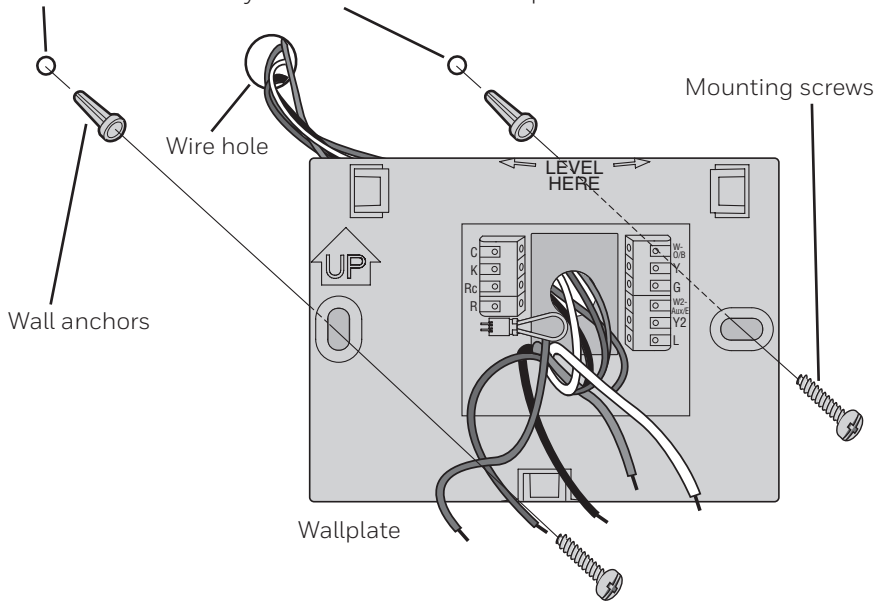

CAUTION: ELECTRICAL HAZARD

Can cause electrical shock or equipment damage. Disconnect power before beginning installation.



MERCURY NOTICE

If this product is replacing a control that contains mercury in a sealed tube, do not place the old control in the trash.

Wiring

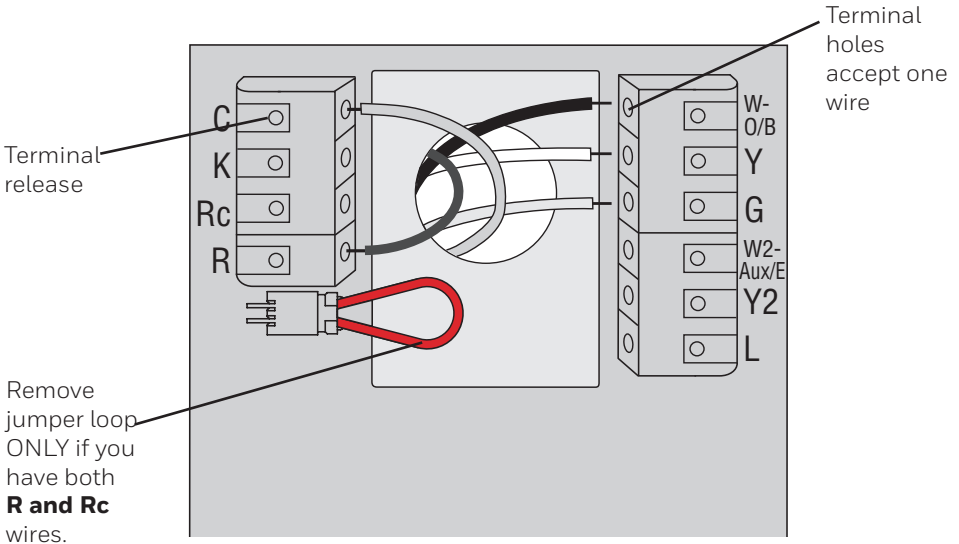

Terminal Designations

- C** Common wire from secondary side of cooling transformer (if 2 transformers).
 - K** Optional C-wire adaptor.
 - Rc** Cooling power. Connect to secondary side of cooling system transformer.
 - R** Heating power. Connect to secondary side of heating system transformer.
 - W-O/B** 1st stage heat relay. Or changeover valve for heat pumps.
 - Y** 1st stage compressor contactor.
 - G** Fan relay.
 - W2-Aux/E** 2nd stage heat relay. Or heat pump auxiliary/Emergency heat relay.
 - Y2** 2nd stage compressor contactor.
 - L** Heat pump system monitor.
-  Jumper Loop, a plug with a wire loop used to connect the **R** to the **Rc** terminals, Leave jumper loop in place in single transformer systems. Remove (unplug) jumper loop in two transformer systems.

Wiring

Wiring guide – conventional systems

Wiring Instructions

1. This thermostat requires a 24Vac common to power the thermostat. The K terminal is available for C-wire adaptor (THP9045A1098).
2. Straighten the wire. Using a pen tip to hold down the terminal, gently slide the wire into terminal hole.

Note: Terminal hole will only accept one wire.

1H/1C System

(1 transformer)



Rc	Power [1]
R	[R+Rc joined by jumper loop]
Y	Compressor contactor
C	24VAC common
W	Heat relay
G	Fan relay

Heat-only System



Rc	Power [1]
R	[R+Rc joined by jumper loop]
C	24VAC common
W	Heat relay

1H/1C System

(2 transformers)



Rc	Power (cooling transformer) [1, 2]
R	Power (heating transformer) [1, 2]
Y	Compressor contactor
C	24VAC common [3]
W	Heat relay
G	Fan relay

Heat-only System with Fan



Rc	Power [1]
R	[R+Rc joined by jumper loop]
C	24VAC common
W	Heat relay
G	Fan relay

Cool-only System



Rc	Power [1]
R	[R+Rc joined by jumper loop]
Y	Compressor contactor
C	24VAC common
G	Fan relay

2H/2C System

(1 transformer)



Rc	Power [1]
R	[R+Rc joined by jumper loop]
Y	Compressor contactor (stage 1)
C	24VAC common
W	Heat relay (stage 1)
G	Fan relay
W2	Heat relay (stage 2)
Y2	Compressor contactor (stage 2)

2H/2C System

(2 transformers)



Rc	Power (cooling transformer) [1, 2]
R	Power (heating transformer) [1, 2]
Y	Compressor contactor (stage 1)
C	24VAC common [3]
W	Heat relay (stage 1)
G	Fan relay
W2	Heat relay (stage 2)
Y2	Compressor contactor (stage 2)

See [notes] below



Jumper Loop

NOTES

Wire specifications:

Use 18- to 22-gauge thermostat wire.
Shielded cable is not required.

- [1] Power supply. Provide disconnect means and overload protection as required.
- [2] Remove jumper loop for 2-transformer systems.
- [3] Common connection must come from cooling transformer.

Wiring

Wiring guide – heat pump systems

Wiring Instructions

1. This thermostat requires a 24Vac common to power the thermostat. The K terminal is available for C-wire adaptor (THP9045A1098).
2. Straighten the wire. Using a pen tip to hold down the terminal, gently slide the wire into terminal hole.

Note: Terminal hole will only accept one wire.

1H/1C Heat Pump System



Rc	Power [1]
R	[R+Rc joined by jumper loop]
Y	Compressor contactor
C	24VAC common
O/B	Changeover valve [7]
G	Fan relay

2H/1C Heat Pump System

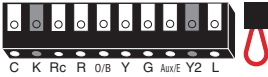

Rc	Power [1]
R	[R+Rc joined by jumper loop]
Y	Compressor contactor
C	24VAC common
O/B	Changeover valve [2]
G	Fan relay
Aux/E	Auxiliary/Emergency heat relay
L	Heat pump system monitor

3H/2C Heat Pump System



Rc	Power [1]
R	[R+Rc joined by jumper loop]
Y	Compressor contactor (stage 1)
C	24VAC common
O/B	Changeover valve [2]
G	Fan relay
Aux/E	Auxiliary/Emergency heat relay
Y2	Compressor contactor (stage 2)
L	Heat pump system monitor

See [notes] below



Jumper Loop

NOTES

Wire specifications:

Use 18- to 22-gauge thermostat wire. Shielded cable is not required.

[1] Power supply. Provide disconnect means and overload protection as required.

[2] In Setup, set changeover valve to Q or B.

Initial setup

Upon initial power up, or after being reset to factory defaults, the initial thermostat options (language, location, and system type) must be set to define the heating/cooling system. Other options can be customized later.

Follow prompts on the screen to select appropriate options.

1. Touch the language you want the thermostat to display, then touch **Next**.
2. Select Home or Business installation, then touch **Next**.
3. Touch **Next**, or name the thermostat location—touch THERMOSTAT and follow the rest of the instructions.
4. Select what the thermostat will control and touch **Next**.
Note: Touch the orange Help button on any screen for more information.
5. Select the system type and touch **Next**. The system type determines other selections for completing initial setup.
6. Touch **Next** after making selections on each screen.
7. Touch **Done** on the last screen. The thermostat displays an option to connect to the Wi-Fi network.

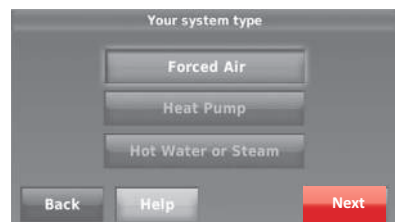
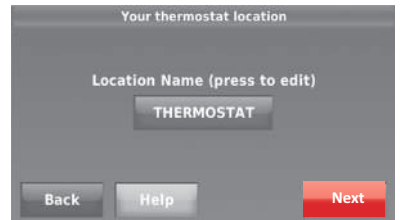
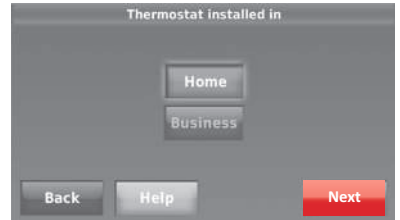

System setup

From the home screen, touch **Menu** > **System Setup** to modify the initial system setup.

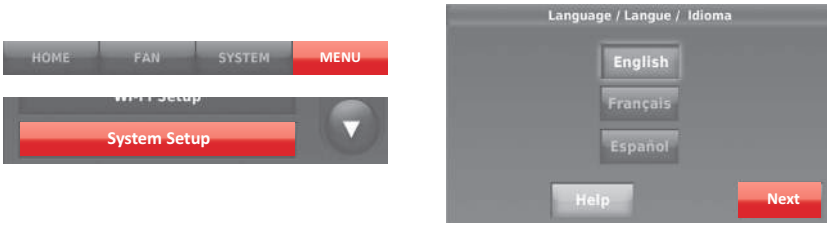

System Setup Options (MENU > System Setup)

Screen Title	Settings and Options
Language	English/Français/Español.
Thermostat installed in	Home/Business (Thermostat is used in a residential (default) or commercial setting).
Your thermostat location	Touch THERMOSTAT button to display a screen where you can enter a custom name using a keypad. If you have only one thermostat, you can leave the name as THERMOSTAT . For business installations you can check a box to display the thermostat name on the home screen.
Your thermostat controls	Select Heating or Cooling or both (default).
Your system type	Select Forced Air (default), Heat Pump, or Hot Water or Steam. Each option offers different choices on the following screens.
Your forced air heating system type	Select how your forced air system is powered: Gas/Oil (default) or Electric.
Efficiency of your heating system	Select Standard Efficiency Forced Air (default) or High Efficiency Forced Air.
Your heating system type	If you selected Hot Water or Steam on "Your system type," select the specific heating system here.
Number of cooling stages	Select 1 Stage (default) or 2 Stages. If you are unsure, note which wires are connected: 'Y' wire only (1 stage) or 'Y' and 'Y2'.
Number of heating stages	Select 1 Stage (default) or 2 Stages. If you are unsure, note which wires are connected: 'W' wire only (1 stage) or 'W' and 'W2'.
Your fan control	Select whether your thermostat (default) or heating system controls the fan.
Type of changeover valve	If you selected Heat Pump on "Your system type," select whether it uses a cooling changeover valve (default) or heating changeover valve.
Number of heat pump compressor stages	Select 1 Stage (default) or 2 Stages. If you are unsure, note which wires are connected: 'Y' wire only (1 stage) or 'Y' and 'Y2'.
Your backup heat	No or Yes (default)

Connecting to the Wi-Fi network

After the initial setup, walk the homeowner through connecting to a Wi-Fi network. Or, refer the homeowner to the User's Guide, so the homeowner can connect the thermostat to a Wi-Fi network at a later time.

1 Connect the Wi-Fi network.

Touch **Yes** to connect the thermostat to the Wi-Fi network. The screen displays the message "Searching for wireless networks. Please wait..." after which it displays a list of all Wi-Fi networks it can find.

Note: If you cannot complete this step now, touch **I'll do it later**. The thermostat will display the home screen. Complete this process by selecting **MENU > Wi-Fi Setup**. Continue with Step 2.

2 Select the network.

2a Touch the name of the homeowner's network. The thermostat displays a password page.

Note: If the home network is not shown on the list, touch **Rescan**.

2b Using the keyboard, touch the characters that spell out the home network password.

2c Touch **Done**. The thermostat displays "Connecting to your network. Please wait..." then shows a "Connection Successful" screen.

2d Touch **Next** to display the registration information screen.

2e Have the homeowner register the thermostat by going to <http://www.mytotalconnectcomfort.com>. Note the Thermostat MAC and CRC; they'll be needed during registration. Or, refer the homeowner to the User's Guide.

Note: The Register Online screen remains active until you complete registration and/or touch **Done**.

3 For remote access, the homeowner or end-user must register at mytotalconnectcomfort.com

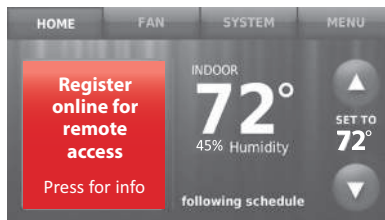
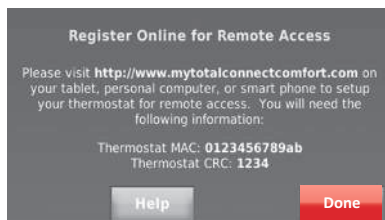
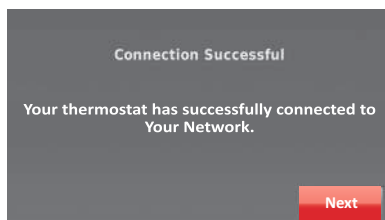
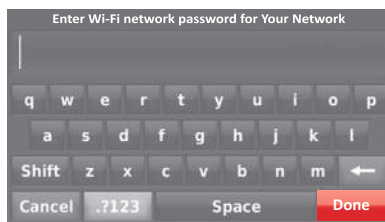
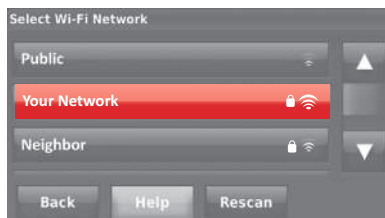

Setting advanced preferences

- 1 Touch **MENU**. The thermostat displays a list of options.
- 2 Select **Preferences > Advanced Preferences**. The thermostat displays the first screen of options that you can change.
- 3 On each screen, make changes as needed, then touch **Next** to display new options. Repeat this step until you have made all changes.
- 4 When you have made all changes, press **Done** to save and exit.



Screen Title	Settings and Options
Scheduling Options	Select Non-programmable or Programmable. Programmable uses default or customized programming to automatically raise and lower temperature settings for different times of day.
Temperature Indication Scale	Select Fahrenheit or Celsius.
Heating and Cooling System Changeover	Select Manual or Automatic.
Number of Schedule Periods	Select 2 Periods Per Day or 4 Periods Per Day.
Pre-occupancy Purge Duration *	Select how long the fan will run before each occupied period: Off, 1, 2, or 3 hours.
Type of Override *	Select Standard to maintain the programmed periods or Initiate Occupancy to use energy-saving settings until a user presses Start Occupancy.
Override Duration *	Select how long to maintain temperature during an override: 1-10 hours or No Limit.
Early Recovery for Heating *	Select No to begin recovery on schedule or Yes to ramp up temperature early.
Early Recovery for Cooling *	Select No to begin recovery on schedule or Yes to ramp down temperature early.
Temperature Limits	Select the Minimum Cool and Maximum Heat Limit.
Keypad Lockout	Select Unlocked/Partially Locked/Locked.
Clock Format	Select 12 Hour or 24 Hour.
Daylight Saving Time	Select Off or On. If set to On, the system will automatically change time/date to account for daylight saving.
Indoor Display Offsets	Select the number of degrees to offset indoor temperature or percentage to offset indoor humidity.

*Available when thermostat is installed in Business mode.

Troubleshooting

If you have difficulty with your thermostat, please try the following suggestions. Most problems can be corrected quickly and easily.

Display is blank

- Check circuit breaker and reset if necessary.
- Make sure power switch at heating and cooling system is on.
- Make sure furnace door is closed securely.
- Make sure C wire is connected.

Cannot change system setting to Cool

- Check that System Setup screen “Your thermostat controls” or “Your system type” is set to match your heating and cooling equipment.

Fan does not turn on when heat is required

- Check that System Setup screen “Your fan control” is set to match your heating equipment.

“Wait” appears on the screen

- Compressor protection feature is engaged. Wait 5 minutes for the system to restart safely, without damage to the compressor.

Heat pump issues cool air in heat mode, or warm air in cool mode

- Check your settings for correct system setup. See “Type of changeover valve” on page 7.

Heating or cooling system does not respond

- Touch **SYSTEM** to set system to Heat. Make sure the temperature is set higher than the Inside temperature.
- Touch **SYSTEM** to set system to Cool. Make sure the temperature is set lower than the Inside temperature.
- Check circuit breaker and reset if necessary.
- Make sure power switch at heating and cooling system is on.
- Make sure furnace door is closed securely.
- If “Wait” is displayed, the compressor protection timer is on. Wait 5 minutes for the system to restart safely, without damaging the compressor.

Heating system is running in cool mode

- Check that System Setup screen “Your thermostat controls” or “Your system type” is set to match your heating and cooling equipment .

Accessories & replacement parts

Please contact your distributor to order replacement parts.

Cover plate assemblyPart Number THP2400A1027W

Specifications

Temperature Ranges

- Heat: 40° to 90°F (4.5° to 32°C)
- Cool: 50° to 99°F (10° to 37°C)

Operating Ambient Temperature

- 32° to 120°F (0° to 48.9°C)

Shipping Temperature

- -20° to 120°F (-28.9° to 48.9°C)

Operating Relative Humidity

- 5% to 90% (non-condensing)

Physical Dimensions

- 4-1/2" W x 3-1/2" H x 7/8" D
(115 mm W x 88 mm H x 22 mm D)

Electrical Ratings

Terminal	Voltage (50/60Hz)	Max. Current Rating
W-O/B	20-30 Vac	1.0 A
W2 (Aux/E)	20-30 Vac	1.0 A
Y Cooling	20-30 Vac	1.0 A
Y2 Cooling	20-30 Vac	1.0 A
G Fan	20-30 Vac	0.5 A

Regulatory information

FCC REGULATIONS

47 CFR § 15.19 (a)(3)

This device complies with part 15 of the FCC Rules. Operation is subject to the following two conditions:

1. This device may not cause harmful interference, and
2. This device must accept any interference received, including interference that may cause undesired operation.

47 CFR § 15.21 (USA only)

Changes or modifications not expressly approved by the party responsible for compliance could void the user's authority to operate the equipment.

47 CFR § 15.105 (b)

See <https://customer.resideo.com/en-US/support/residential/codes-and-standards/FCC15105/Pages/default.aspx> for additional FCC information for this product.

IC REGULATIONS RSS-GEN

This device contains licence-exempt transmitter(s)/receiver(s) that comply with Innovation, Science and Economic Development Canada's licence-exempt RSS(s). Operation is subject to the following two conditions:

1. This device may not cause interference.
2. This device must accept any interference, including interference that may cause undesired operation of the device.

The operation of this equipment is subject to the following two conditions: (1) this equipment or device may not cause harmful interference, and (2) this equipment or device must accept any interference, including interference that may cause undesired operation.

 **DISCONNECT POWER BEFORE INSTALLATION.** Can cause electrical shock or equipment damage.

 **MERCURY NOTICE:** If this product is replacing a control that contains mercury in a sealed tube, do not place the old control in the trash. Contact the Thermostat Recycling Corporation at www.thermostat-recycle.org or 800-238-8192 for information on how and where to properly and safely dispose of your old thermostat.

Need Help?

For assistance with this product please visit <http://customer.resideo.com> or call Resideo Customer Care toll-free at 1-800-468-1502

IFT: RCPHOTH15-1247



resideo

www.resideo.com

Resideo Inc., 1985 Douglas Drive North
Golden Valley, MN 55422

69-2815EFS-07 M.S. Rev. 04-19 | Printed in United States

Wi-Fi® is a registered trademark of
Wi-Fi Alliance®



Thermostat intelligent 9000 à écran tactile couleur TH9320WF

Guide d'installation

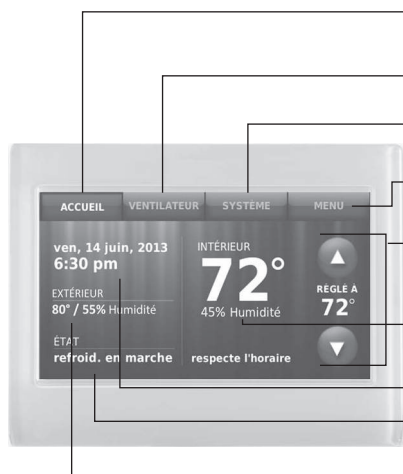

ACCUEIL. Touchez pour afficher l'écran Accueil.

VENTILATEUR. Sélectionnez le mode du ventilateur.

SYSTÈME. Sélectionnez le mode du système (chauffage/refroidissement).

MENU. Touchez pour afficher les options. Commencez ici pour configurer un programme.

Programme en cours. Modifiez le réglage de la température et sélectionnez le maintien provisoire ou permanent.

Conditions intérieures. Affiche la température et l'humidité intérieures.

Heure et date actuelles.

Statut en cours. Affiche le mode du système (chauffage/refroidissement).

Conditions extérieures. La température et l'humidité extérieures s'affichent après l'enregistrement.



Veuillez lire le mode d'emploi et le conserver en lieu sûr

Installation de la plaque murale

1. Séparer la plaque murale du thermostat.
2. Installer la plaque murale tel que décrit ci-dessous.

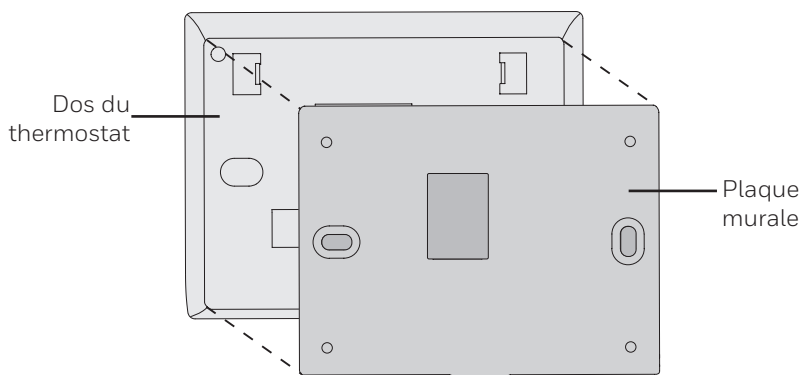

Percer des trous de 5 mm (3/16 po) dans le placoplâtre.

Percer des trous de 5,5 mm (7/32 po) si le mur est en plâtre.

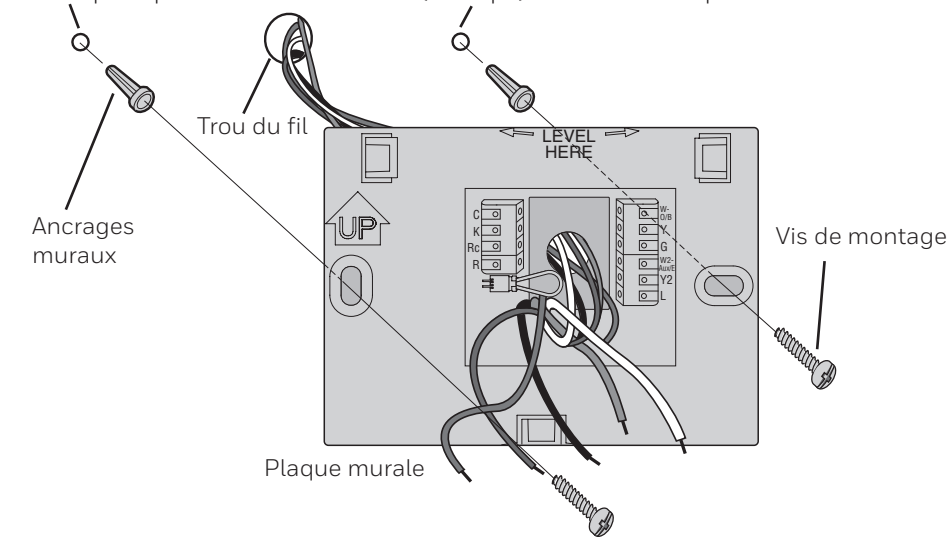

MISE EN GARDE : RISQUE DE CHOC ÉLECTRIQUE

Peut causer un choc électrique ou endommager l'équipement. Couper l'alimentation avant de commencer l'installation.



REMARQUE À PROPOS DU MERCURE :

Si ce produit sert à remplacer une commande qui contient du mercure dans un tube scellé, ne pas jeter la vieille commande aux ordures.

Câblage

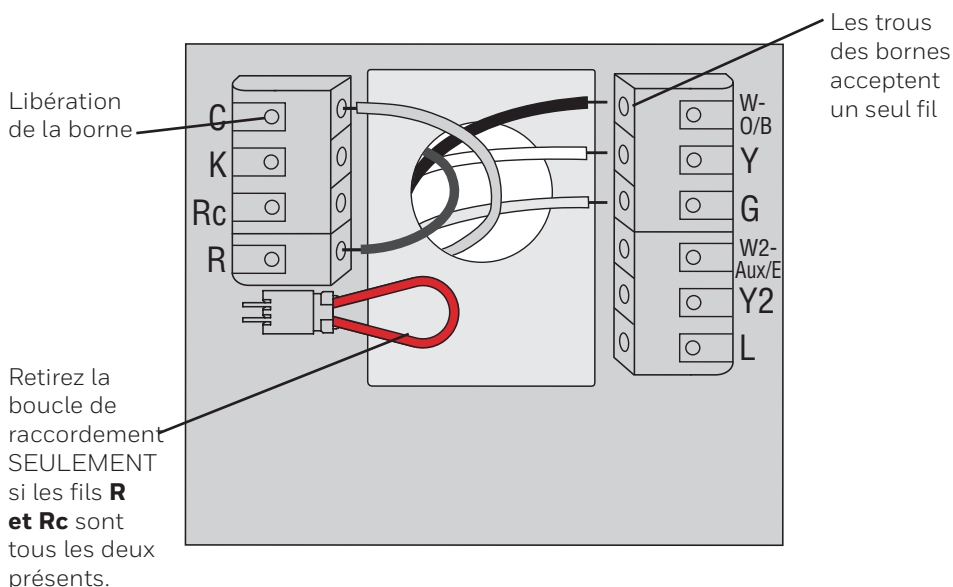

Désignation des bornes

C	Fil neutre du côté secondaire du transformateur de l'installation de climatisation (s'il y a 2 transformateurs).
K	Adaptateur de fil C en option
Rc	Alimentation climatisation. À raccorder au côté secondaire du transformateur de l'installation de climatisation.
R	Alimentation chauffage. À raccorder au côté secondaire du transformateur de l'installation de chauffage.
W-O/B	Relais de chauffage étage 1. Ou une vanne de commutation pour thermopompes.
Y	Contacteur compresseur 1er étage.
G	Relais ventilateur.
W2-Aux/E	Relais de chauffage étage 2. Ou thermopompe auxiliaire/relais de chauffage d'urgence.
Y2	Contacteur compresseur 2e étage.
L	Statut du système de thermopompe.

La boucle de raccordement est une fiche avec un fil en boucle utilisé pour brancher la borne **R** à la borne **Rc**. Laissez-la en place sur les systèmes à un seul transformateur. Retirez (débranchez) la boucle de raccordement sur les systèmes à deux transformateurs.



Câblage

Guide de câblage – systèmes traditionnels

Instructions de câblage

1. Ce thermostat nécessite une borne commune de 24 V c.a. pour alimenter le thermostat. La borne K est disponible pour l'adaptateur de fil C (THP9045A1098).
2. Redressez le fil. Appuyez sur la borne avec l'extrémité d'un stylo et insérez délicatement le fil dans le trou de la borne.

Remarque : Le trou de la borne n'accepte qu'un seul fil.

Système 1C/1C

(1 transformateur)

Rc	Alimentation	
R	[R+Rc reliés par la boucle de raccordement]	
Y	Contacteur de compresseur	
C	Neutre 24 V CA	
W	Relais de chauffage	
G	Relais de la soufflante	

Système de chauffage seulement

Rc	Alimentation	
R	[R+Rc reliés par la boucle de raccordement]	
C	Neutre 24 V CA	
W	Relais de chauffage	

Système 1C/1C

(2 transformateurs)

Rc	Alimentation (transformateur de climatisation) [1, 2]	
R	Alimentation (transformateur de chauffage) [1, 2]	
Y	Contacteur de compresseur	
C	Neutre 24 V CA [3]	
W	Relais de chauffage	
G	Relais de la soufflante	

Système de chauffage seulement avec soufflante

Rc	Alimentation [1]	
R	[R+Rc reliés par la boucle de raccordement]	
C	Neutre 24 V CA	
W	Relais de chauffage	
G	Relais de la soufflante	

Système de climatisation seulement

Rc	Alimentation	
R	[R+Rc reliés par la boucle de raccordement]	
Y	Contacteur de compresseur	
C	Neutre 24 V CA	
G	Relais de la soufflante	

Système 2C/2C

(1 transformateur)

Rc	Alimentation	
R	[R+Rc reliés par la boucle de raccordement]	
Y	Contacteur du compresseur (stade 1)	
C	Neutre 24 V CA	
W	Relais de chauffage (stade 1)	
G	Relais de la soufflante	
W2	Relais de chauffage (stade 2)	
Y2	Contacteur du compresseur (stade 2)	

Système 2C/2C

(2 transformateurs)

Rc	Alimentation (transformateur de climatisation) [1, 2]	
R	Alimentation (transformateur de chauffage) [1, 2]	
Y	Contacteur du compresseur (stade 1)	
C	Neutre 24 V CA [3]	
W	Relais de chauffage (stade 1)	
G	Relais de la soufflante	
W2	Relais de chauffage (stade 2)	
Y2	Contacteur du compresseur (stade 2)	

Voir [Remarques] ci-dessous.

  Boucle de raccordement

REMARQUES

Spécifications des fils :

Utiliser du fil pour thermostat de calibre 18 à 22. Il n'est pas nécessaire d'utiliser des câbles blindés.

[1] Alimentation. Procure un moyen de débrancher et une protection contre la surcharge au besoin.

[2] Retirez le cavalier en boucle pour les systèmes à 2 transformateurs.

[3] La connexion du neutre doit venir du transformateur de climatisation.

Câblage

Guide de câblage – systèmes de thermopompes

Instructions de câblage

1. Ce thermostat nécessite une borne commune de 24 V c.a. pour alimenter le thermostat. La borne K est disponible pour l'adaptateur de fil C (THP9045A1098).
2. Redressez le fil. Appuyez sur la borne avec l'extrémité d'un stylo et insérez délicatement le fil dans le trou de la borne.

Remarque : Le trou de la borne n'accepte qu'un seul fil.

Système de thermopompe 1C/1F



Rc	Alimentation [1]
R	[R+Rc reliés par la boucle de raccordement]
Y	Contacteur de compresseur
C	Neutre 24 V CA
O/B	Robinet de substitution [2]
G	Relais de la soufflante

Système de thermopompe 2C/1F



Rc	Alimentation [1]
R	[R+Rc reliés par la boucle de raccordement]
Y	Contacteur de compresseur
C	Neutre 24 V CA
O/B	Robinet de substitution [2]
G	Relais de la soufflante
Aux/E	Relais auxiliaire de chauffage/ de chauffage d'urgence
L	Statut du système de thermopompe

Système de thermopompe 3C/2F

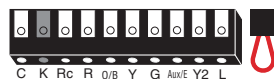

Rc	Alimentation [1]
R	[R+Rc reliés par la boucle de raccordement]
Y	Contacteur du compresseur (stade 1)
C	Neutre 24 V CA
O/B	Robinet de substitution [2]
G	Relais de la soufflante
Aux/E	Relais auxiliaire de chauffage/ de chauffage d'urgence
Y2	Contacteur du compresseur (stade 2)
L	Statut du système de thermopompe

Voir [Remarques] ci-dessous.



Boucle de raccordement

REMARQUES

Spécifications des fils :

Utiliser du fil pour thermostat de calibre 18 à 22. Il n'est pas nécessaire d'utiliser des câbles blindés.

[1] Alimentation. Procure un moyen de débrancher et une protection contre la surcharge au besoin.

[2] Dans Configuration, réglez la vanne de commutation sur O ou B.

Configuration initiale

Lors de la mise sous tension initiale, ou après une réinitialisation aux paramètres par défaut, les options initiales du thermostat (langue, emplacement et type de système) doivent être réglées pour définir le système de chauffage/refroidissement. Les autres options peuvent être personnalisées ultérieurement.

Suivez les invites sur l'écran pour sélectionner les options appropriées.

1. Touchez la langue que vous souhaitez voir sur le thermostat, puis touchez **Suivant**.
 2. Sélectionnez l'application Résidence ou Commerce, puis touchez **Suivant**.
 3. Touchez **Suivant** ou renommez le thermostat en touchant THERMOSTAT et en suivant le reste des instructions.
 4. Sélectionnez ce que le thermostat contrôlera et touchez **Suivant**.
- Remarque :** Touchez le bouton Aide orange sur n'importe quel écran pour obtenir plus d'informations.
5. Sélectionnez le type de système et touchez **Suivant**. Le type de système détermine d'autres sélections pour terminer la configuration initiale.
 6. Touchez **Suivant** après avoir effectué les sélections sur chaque écran.
 7. Touchez **Terminé** sur le dernier écran. Le thermostat affiche l'option de connexion au réseau Wi-Fi.

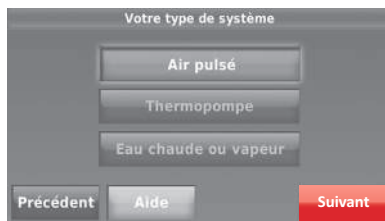
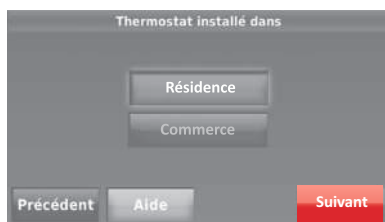

Configuration du système

Sur l'écran d'accueil, touchez **Menu** > **Configuration du système** pour modifier la configuration initiale du système.



Options de configuration du système (MENU > Configuration du système)

Titre de l'écran	Réglages et options
Langue	English/Français/Español.
Thermostat installé dans	Résidentielle/Commerciale (le thermostat est utilisé pour une application résidentielle (défaut) ou commerciale).
L'emplacement de votre thermostat	Touchez le bouton THERMOSTAT pour afficher un écran où vous pouvez entrer un nom personnalisé en utilisant le clavier. Si vous n'avez qu'un thermostat, vous pouvez laisser le mot THERMOSTAT . Pour les installations commerciales, vous pouvez cocher une case pour afficher le nom d'un thermostat sur l'écran d'accueil.
Votre thermostat contrôle	Sélectionnez Chauffage ou Refroidissement ou les deux (défaut).
Votre type de système	Sélectionnez air pulsé (défaut), thermopompe, eau chaude ou vapeur. Chaque option offre différents choix sur les écrans suivants.
Votre type de système de chauffage à air pulsé	Sélectionnez le type de système à air pulsé : gaz/mazout (défaut) ou électrique
Efficacité de votre système de chauffage	Sélectionnez Air pulsé efficacité standard (défaut) ou Air pulsé haute efficacité.
Votre type de système de chauffage	Si vous avez sélectionné Eau chaude ou Vapeur sur « Votre type de système », sélectionnez le système de chauffage spécifique ici.
Nombre d'étages de refroidissement	Sélectionnez 1 étage (défaut) ou 2 étages. Si vous n'êtes pas sûr, notez les fils que vous avez connectés. Fil Y uniquement (1 étage) ou Y et Y2.
Nombre d'étages de chauffage	Sélectionnez 1 étage (défaut) ou 2 étages. En cas d'incertitude, notez les fils que vous avez connectés : fil « W » uniquement (1 étage) ou « W » et « W2 ».
Votre régulateur de ventilateur	Sélectionnez si votre thermostat (défaut) ou votre système de chauffage contrôle le ventilateur.
Type de vanne de commutation	Si vous sélectionnez Thermopompe sur « Votre type de système », sélectionnez si une vanne de commutation de refroidissement (défaut) ou de chauffage est utilisée.
Nombre d'étages du compresseur de la thermopompe	Sélectionnez 1 étage (défaut) ou 2 étages. En cas d'incertitude, notez les fils qui sont connectés : fil « Y » uniquement (1 étage) ou « Y » et « Y2 ».
Votre chauffage de secours	Non ou Oui (défaut)

Se connecter au réseau Wi-Fi

Après la configuration initiale, expliquez au propriétaire comment se connecter à un réseau Wi-Fi. Ou, référez le propriétaire au Guide de l'utilisateur, pour qu'il puisse connecter le thermostat à un réseau Wi-Fi ultérieurement.

1 Connectez le réseau Wi-Fi.

Touchez **Oui** pour connecter le thermostat à votre réseau Wi-Fi. L'écran affiche le message « Recherche de réseaux sans fil. Veuillez patienter... » après lequel une liste de tous les réseaux Wi-Fi détectés s'affiche.

Remarque : Si vous ne pouvez pas terminer cette étape maintenant, touchez **Je le ferai plus tard**. Le thermostat affiche l'écran d'accueil. Terminez ce processus en sélectionnant **MENU** > **Configuration Wi-Fi**. Passez à l'étape 2.

2 Sélectionnez le réseau.

2a Touchez le nom du réseau du propriétaire. Le thermostat affiche la page du mot de passe.

Remarque : Si le réseau résidentiel n'est pas affiché sur la liste, appuyez sur **Rebalayer**.

2b En utilisant le clavier, touchez les caractères pour inscrire le mot de passe du réseau résidentiel.

2c Touchez **Terminé**. Le thermostat affiche « Connexion au réseau en cours. Veuillez patienter... » puis affiche l'écran « Connexion réussie ».

2d Touchez **Suivant** pour afficher l'écran des informations d'enregistrement.

2e Demandez au propriétaire d'enregistrer le thermostat en se rendant à <http://www.mytotalconnectcomfort.com> Notez l'adresse MAC et CRC du thermostat; ils seront nécessaire durant l'enregistrement. Ou, référez le propriétaire au Guide de l'utilisateur.

Remarque : L'écran Enregistrement en ligne reste actif jusqu'à ce que l'enregistrement soit terminé et/ou que vous touchiez **Terminé**.

3 Pour l'accès à distance, le propriétaire ou l'utilisateur final doit procéder à l'enregistrement sur mytotalconnectcomfort.com

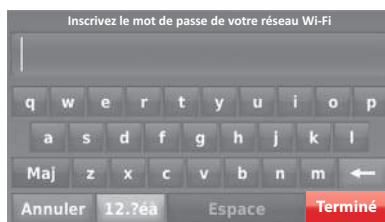
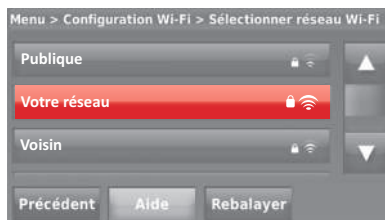

Réglage des préférences avancées

- 1 Touchez **MENU**. Le thermostat affiche une liste d'options.
- 2 Sélectionnez **Préférences > Préférences avancées**. Le thermostat affiche le premier écran d'options que vous pouvez modifier.
- 3 Sur chaque écran, effectuez les modifications selon le besoin puis touchez **Suivant** pour afficher les nouvelles options. Répétez cette étape jusqu'à ce que tous les changements aient été effectués.
- 4 Lorsque toutes les modifications ont été effectuées, touchez **Terminé** pour enregistrer et quitter.



Titre de l'écran	Réglages et options
Options de programmation	Sélectionnez Non programmable ou Programmable. L'option Programmable utilise la programmation par défaut ou une programmation personnalisée pour augmenter ou réduire automatiquement les réglages de températures pour différentes périodes de la journée.
Échelle d'indication de température	Sélectionnez Fahrenheit ou Celsius.
Commutation de système de chauffage et refroidissement	Sélectionnez Manuel ou Automatique.
Nombre de périodes programmées	Sélectionnez 2 périodes par jour ou 4 périodes par jour.
Durée du balayage avant occupation *	Sélectionnez la durée de fonctionnement du ventilateur avant chaque période occupée : arrêt, 1, 2 ou 3 heures.
Type de priorité *	Sélectionnez Standard pour maintenir les périodes programmées ou Initier occupation pour utiliser les réglages économiseurs d'énergie jusqu'à ce qu'un utilisateur appuie sur Commencer occupation.
Durée de la dérogation *	Sélectionnez la durée de maintien de la température durant une dérogation : 1-10 heures ou pas de limite.
Récupération précoce pour le chauffage *	Sélectionnez Non pour lancer la récupération à l'heure programmée ou Oui pour lancer une rampe de température ascendante précoce.
Récupération précoce pour le refroidissement *	Sélectionnez Non pour lancer la récupération à l'heure programmée ou Oui pour lancer une rampe de température descendante précoce.
Limites de température	Sélectionnez la limite de refroidissement minimum et la limite de chauffage maximum.
Verrouillage du clavier	Sélectionnez Déverrouillé/Partiellement verrouillé/Verrouillé.
Format de l'horloge	Sélectionnez 12 heures ou 24 heures.
Heure d'été/hiver	Sélectionnez Arrêt ou Marche. Si le réglage est sur Marche, le système passe automatiquement à l'heure d'hiver/d'été.
Décalage d'affichage de la température/humidité intérieure	Sélectionnez le nombre de degrés de décalage de la température intérieure ou le pourcentage de décalage de l'humidité intérieure.

*Disponible lorsque le thermostat est installé en mode Commercial.

Dépannage

En cas de difficultés avec le thermostat, essayez les suggestions suivantes. La plupart des problèmes peuvent être réglés rapidement et facilement.

Rien n'apparaît à l'écran

- Vérifiez le disjoncteur et réinitialisez-le si nécessaire.
- Assurez-vous que l'interrupteur de marche-arrêt du système de chauffage et de refroidissement est sur marche.
- Assurez-vous que la porte de l'appareil de chauffage est bien fermée.
- Vérifiez que le fil C est connecté.

Impossible de changer le réglage du système à Refroidissement

- Vérifiez que « Votre thermostat contrôle » ou « Votre type de système » sur l'écran Configuration du système est réglé en fonction de votre équipement de chauffage et de refroidissement.

Le ventilateur ne tourne pas lorsque le chauffage est requis

- Vérifiez que « Votre ventilateur contrôle » sur l'écran Configuration du système est réglé en fonction de votre équipement de chauffage.

« Patientez » apparaît à l'écran

- La fonction de protection du compresseur est activée. Attendez 5 minutes que le système se remette en marche en toute sécurité sans endommager le compresseur.

La thermopompe émet de l'air frais en mode chauffage, ou de l'air chaud en mode refroidissement

- Vérifiez vos paramètres pour configurer le système correctement. Consultez la section « Type de vanne de commutation » à la page 7.

Le système de chauffage ou de refroidissement ne répond pas

- Touchez **SYSTÈME** pour régler le système sur Chauffage. Vérifiez que le réglage de température est supérieur à la température intérieure.
- Touchez **SYSTÈME** pour régler le système sur Refroidissement. Vérifiez que le réglage de température est inférieur à la température intérieure.
- Vérifiez le disjoncteur et réinitialisez-le si nécessaire.
- Assurez-vous que l'interrupteur de marche-arrêt du système de chauffage et de refroidissement est sur marche.
- Assurez-vous que la porte de l'appareil de chauffage est bien fermée.
- Si Patientez s'affiche, la minuterie de protection du compresseur est activée. Attendez 5 minutes que le système se remette en marche en toute sécurité sans endommager le compresseur.

Le système de chauffage fonctionne en mode refroidissement

- Vérifiez que « Votre thermostat contrôle » ou « Votre type de système » sur l'écran Configuration du système est réglé en fonction de votre équipement de chauffage et de refroidissement.

Accessoires et pièces de rechange

Prière de communiquer avec le distributeur pour commander des pièces de remplacement.

Assemblage de couvercle.....N° de pièce THP2400A1027W

Spécifications

Fourchettes de température

- Chauffage : 40 ° à 90 °F (4,5 ° à 32 °C)
- Climatisation : 50 ° à 99 °F (10 ° à 37 °C)

Température ambiante de fonctionnement

- 32 ° à 120 °F (0 ° à 48,9 °C)

Température d'expédition

- -20 ° à 120 °F (-28,9 ° à 48,9 °C)

Humidité relative de fonctionnement

- 5 % à 90 % (sans condensation)

Dimensions

- 3-1/2 po H x 4-1/2 po L x 7/8 po P (88 mm H x 115 mm L x 22 mm P)

Cote électrique

Borne	Tension (50/60 Hz)	Max. Current Rating
W-O/B	20-30 V CA	1,0 A
W2 (Aux/E)	20-30 V CA	1,0 A
Y Climatisation	20-30 V CA	1,0 A
Y2 Climatisation	20-30 V CA	1,0 A
G Soufflante	20-30 V CA	0,5 A
O/B Substitution	20-30 V CA	0,5 A

Informations réglementaires

NORMES FCC

47 CFR § 15.19 (a)(3)

Cet appareil est conforme à la partie 15 du règlement de la FCC. Son fonctionnement est soumis aux deux conditions suivantes :

- 1 Ce dispositif ne doit pas causer d'interférences nuisibles, et
- 2 Ce dispositif doit accepter toutes les interférences reçues, y compris celles pouvant causer un fonctionnement non souhaité.

47 CFR § 15.21 (États-Unis uniquement)

Les modifications qui ne sont pas expressément autorisées par la partie responsable de la conformité peuvent annuler la capacité de l'utilisateur à utiliser l'équipement.

47 CFR § 15.105 (b)

Voir <https://customer.resideo.com/en-US/support/residential/codes-and-standards/FCC15105/Pages/default.aspx> pour plus d'informations de la FCC sur ce produit.

RÈGLEMENT D'IC RSS-GEN

L'émetteur/récepteur exempt de licence contenu dans le présent appareil est conforme aux CNR d'Innovation, Sciences et Développement économique Canada applicables aux appareils radio exempts de licence. L'exploitation est autorisée aux deux conditions suivantes :

- 1 L'appareil ne doit pas produire de brouillage;
- 2 L'appareil doit accepter tout brouillage radioélectrique subi, même si le brouillage est susceptible d'en compromettre le fonctionnement.

Le fonctionnement de cet équipement est sou-mis aux deux conditions suivantes : (1) cet équipement ne doit causer aucune interférence nuisible et (2) il doit accepter toutes les interférences, y compris celles qui peuvent l'activer de façon inopinée.

 **COUPEZ L'ALIMENTATION ÉLECTRIQUE AVANT DE COMMENCER L'INSTALLATION.**
Peut provoquer des chocs électriques ou endommager le matériel.

 **AVIS RELATIF AU MERCURE :** Si ce produit remplace un régulateur contenant du mercure dans un tube scellé, ne mettez pas l'ancien régulateur à la poubelle. Contactez le Thermostat Recycling Corporation à www.thermostat-recycle.org ou le 800-238-8192 pour obtenir des informations sur la façon et l'endroit appropriés pour éliminer votre ancien thermostat.

Besoin d'aide?

Pour obtenir de l'assistance au sujet de ce produit, consulter le <http://customer.resideo.com> ou téléphoner sans frais au Centre de service à la clientèle de Resideo au **1 800 468-1502**

IFT: RCPHOTH15-1247



resideo

www.resideo.com

Resideo Inc., 1985 Douglas Drive North
Golden Valley, MN 55422

69-2815EFS-07 M.S. Rev. 04-19 | Imprimé aux États-Unis

Wi-Fi® est une marque déposée de
Wi-Fi Alliance®.

©2019 Resideo Technologies, Inc.

Ce produit est fabriqué par Resideo Technologies, Inc., Golden Valley, MN, 1-800-633-3991.

La marque de commerce Honeywell Home est utilisée sous licence avec l'autorisation d'Honeywell International Inc. Tous droits réservés.



Pantalla táctil con indicadores de color del termostato inteligente 9000

TH9320WF

Guía de instalación

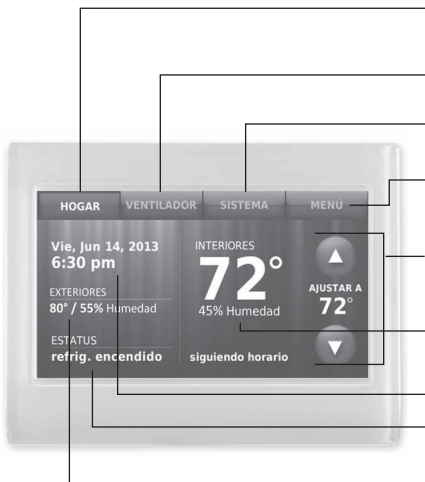

HOGAR. Presione para visualizar la pantalla de inicio.

VENTILADOR. Seleccione una modalidad para el ventilador.

SISTEMA. Seleccione la modalidad del sistema (calefacción/refrigeración).

MENÚ. Presione para visualizar las opciones. Comience aquí para configurar un cronograma del programa.

Cronograma actual. Cambie la configuración de la temperatura y seleccione el mantenimiento temporal o permanente.

Condiciones interiores. Muestra la temperatura y la humedad interior.

Fecha y hora actuales.

Estado actual. Muestra la modalidad del sistema (calefacción/refrigeración).

Condiciones exteriores. Después de registrarla, se muestra la temperatura y la humedad exterior.



Se conecta mediante la aplicación TCC

® Marca Registrada en los E.U.A.
© 2019 Resideo.
Todos los derechos reservados.

Lea y guarde estas instrucciones

Instalación de la placa para pared

1. Quite la placa para pared del termostato.
2. Monte la placa para pared como muestra la ilustración de abajo.

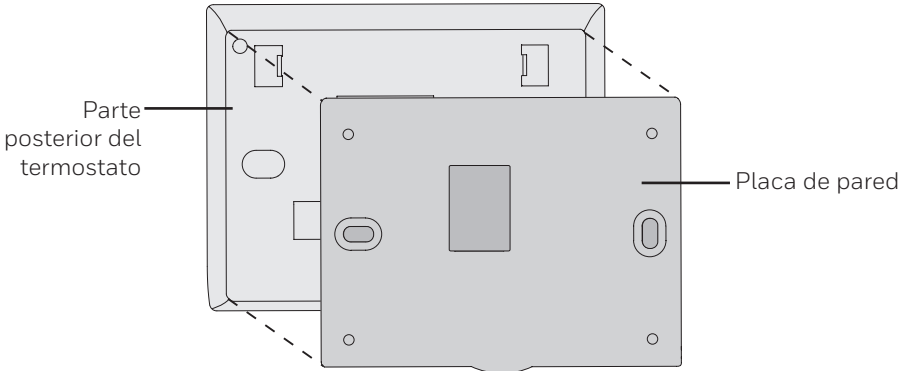

En tablarroca, realice agujeros de 3/16". En yeso, realice agujeros de 7/32".

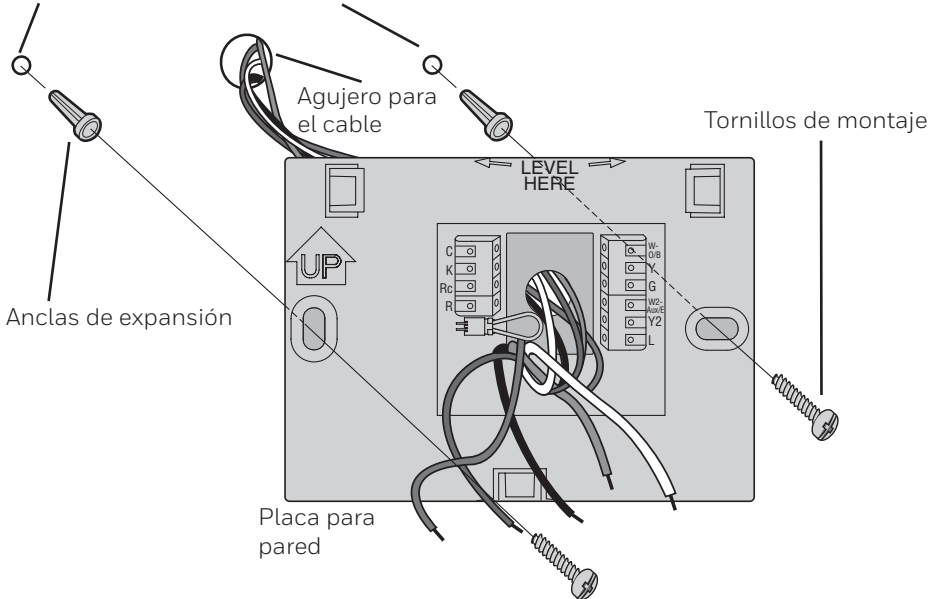

PRECAUCIÓN: RIESGO ELÉCTRICO

Puede ocasionar descargas eléctricas o dañar el equipo. Desconecte la energía eléctrica antes de comenzar la instalación.



AVISO SOBRE EL MERCURIO

En caso de que este producto reemplace a un control que contenga mercurio en tubo sellado, evite arrojar el viejo control a la basura.

Cableado

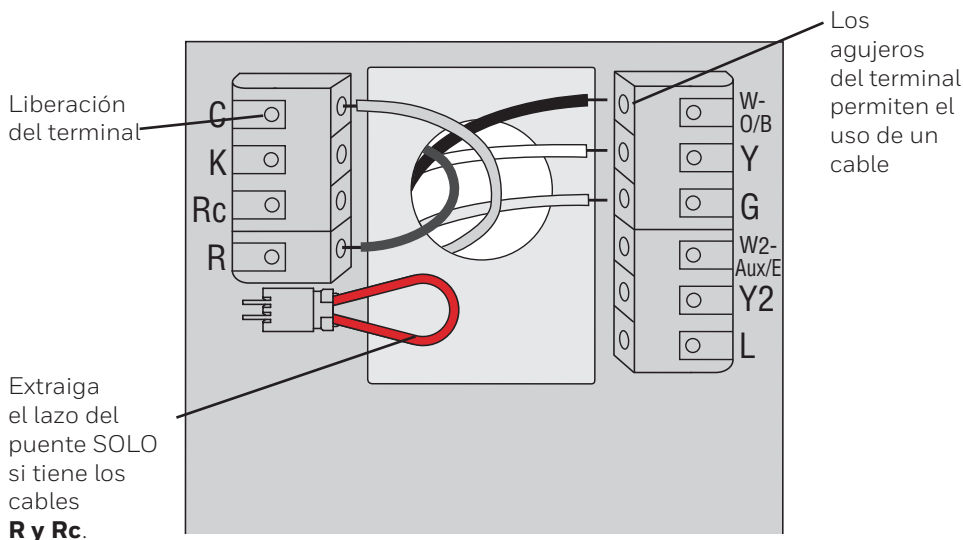

Designaciones de terminales

- | | |
|-----------------|--|
| C | Cable común del lado secundario del transformador del sistema de refrigeración (si hay 2 transformadores). |
| K | Adaptador del cable C opcional |
| Rc | Alimentación de energía de refrigeración. Conecte al lado secundario del transformador del sistema de refrigeración. |
| R | Alimentación de energía de calefacción. Conecte al lado secundario del transformador del sistema de calefacción. |
| W-0/B | Relé de calefacción de la 1ª etapa. O válvula de cambio para bombas de calor. |
| Y | Contactador del compresor de 1ª etapa. |
| G | Retransmisor del ventilador. |
| W2-Aux/E | Relé de calefacción de la 2ª etapa. O bomba de calor auxiliar/relé de emergencia. |
| Y2 | Contactador del compresor de 2ª etapa. |
| L | Monitor del sistema de bomba de calor. |
-  Circuito puente, un enchufe con un circuito de cable para conectar el terminal **R** a los terminales **Rc**. Deje el circuito puente en su lugar en los sistemas de un solo transformador. Retire (desenchufe) el circuito puente en los sistemas de dos transformadores.

Cableado

Guía de cableado: sistemas convencionales

Instrucciones de cableado

1. Este termostato requiere un común de 24 V CA para alimentar el termostato. El terminal K está disponible para el adaptador del cable C (THP9045A1098).
2. Enderece el cable. Usando la punta de una pluma para sostener el terminal hacia abajo, inserte suavemente el cable en el agujero del terminal.

Nota: El agujero del terminal solo permite el uso de un cable.

Sistema de 1 calentador y 1 refrigerador (1 transformador)



Rc	Electricidad [1]
R	[R+Rc unidos por circuito puente]
Y	Interruptor automático del compresor
C	24 V CA
W	Relé de calor
G	Relé del ventilador

Sistema de calefacción únicamente

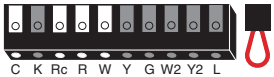

Rc	Electricidad [1]
R	[R+Rc unidos por circuito puente]
C	24 V CA común
W	Relé de calor

Sistema de 1 calentador y 1 refrigerador (2 transformadores)

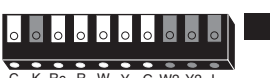

Rc	Electricidad (transformador de refrigeración) [1, 2]
R	Electricidad (transformador de calefacción) [1, 2]
Y	Interruptor automático del compresor
C	24 V CA [4]
W	Relé de calor
G	Relé del ventilador

Sistema de calefacción con ventilador



Rc	Electricidad [1]
R	[R+Rc unidos por circuito puente]
C	24 V CA
W	Relé de calor
G	Relé del ventilador

Sistema únicamente de refrigeración



Rc	Electricidad [1]
R	[R+Rc unidos por circuito puente]
Y	Interruptor automático del compresor
C	24 V CA
G	Relé del ventilador

Sistema de 2 calentadores y 2 refrigeradores



(1 transformador)

Rc	Electricidad [1]
R	[R+Rc unidos por circuito puente]
Y	Interruptor automático del compresor (etapa 1)
C	24 V CA
W	Relé de calor (etapa 1)
G	Relé del ventilador
W2	Relé de calor (etapa 2)
Y2	Interruptor automático del compresor (etapa 2)

Sistema de 2 calentadores y 2 refrigeradores



(2 transformadores)

Rc	Electricidad (transformador de refrigeración) [1, 2]
R	Electricidad (transformador de calefacción) [1, 2]
Y	Interruptor automático del compresor (etapa 1)
C	24 V CA [4]
W	Relé de calor (etapa 1)
G	Relé del ventilador
W2	Relé de calor (etapa 2)
Y2	Interruptor automático del compresor (etapa 2)

Vea las [notas] abajo.

NOTAS

Especificaciones del cable:

Use cable para termostato de calibre 18 a 22.
No se requiere cable blindado.

- [1] Fuente de alimentación. Proporciona el medio de desconexión y la protección contra sobrecargas requeridos.
- [2] Retire el circuito puente para sistemas de 2 transformadores.
- [3] La conexión común debe provenir del transformador de refrigeración.

 Circuito puente

Cableado

Guía de cableado: sistemas de bomba de calor

Instrucciones de cableado

1. Este termostato requiere un común de 24 V CA para alimentar el termostato. El terminal K está disponible para el adaptador del cable C (THP9045A1098).
2. Enderece el cable. Usando la punta de una pluma para sostener el terminal hacia abajo, inserte suavemente el cable en el agujero del terminal.

Nota: El agujero del terminal solo permite el uso de un cable.

Sistema de bomba de calor de 1 calentador y 1 refrigerador

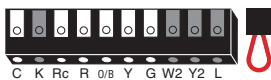

Rc	Electricidad [1]
R	[R+Rc unidos por circuito puente]
Y	Interruptor automático del compresor
C	24 V CA
O/B	Válvula inversora [2]
G	Relé del ventilador

Sistema de bomba de calor de 2 calentadores y 1 refrigerador



Rc	Electricidad [1]
R	[R+Rc unidos por circuito puente]
Y	Interruptor automático del compresor
C	24 V CA
O/B	Válvula inversora [2]
G	Relé del ventilador
Aux/E	Relé de calor auxiliar/de emergencia
L	Monitor del sistema de bomba de calor

Sistema de bomba de calor de 3 calentadores y 2 refrigeradores

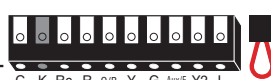

Rc	Electricidad [1]
R	[R+Rc unidos por circuito puente]
Y	Interruptor automático del compresor (etapa 1)
C	24 V CA
O/B	Válvula inversora [2]
G	Relé del ventilador
Aux/E	Relé de calor auxiliar/de emergencia
Y2	Interruptor automático del compresor (etapa 2)
L	Monitor del sistema de bomba de calor

Vea las [notas] abajo.



Circuito puente

NOTAS

Especificaciones del cable:

Use cable para termostato de calibre 18 a 22.
No se requiere cable blindado.

- [1] Fuente de alimentación. Proporciona el medio de desconexión y la protección contra sobrecargas requeridos.
- [2] En la configuración, coloque la válvula de cambio en O o B.

Configuración inicial

Luego de la puesta en marcha inicial o después de un reinicio a la programación predeterminada de fábrica, las opciones iniciales del termostato (idioma, ubicación y tipo de sistema) se deben configurar para definir el sistema de calefacción/refrigeración. Posteriormente se pueden personalizar otras opciones.

Siga las instrucciones de la pantalla para seleccionar las opciones adecuadas.

1. Toque el idioma que desea que el termostato muestre y, luego, toque **Siguiente**.
 2. Seleccione Instalación para el hogar o comercio, luego toque **Siguiente**.
 3. Toque **Siguiente** o identifique la ubicación del termostato—toque THERMOSTAT y siga el resto de las instrucciones.
 4. Seleccione lo que controlará su termostato y toque **Siguiente**.
- Nota:** Para obtener más información, toque el botón anaranjado de ayuda que se encuentra en cualquier pantalla.
5. Seleccione el tipo de sistema y toque **Siguiente**. El tipo de sistema determina otras selecciones para finalizar la configuración inicial.
 6. Toque **Siguiente** después de hacer uso de las opciones de cada pantalla.
 7. Toque **Terminado** en la última pantalla. El termostato muestra una opción para conectar a la red WiFi.

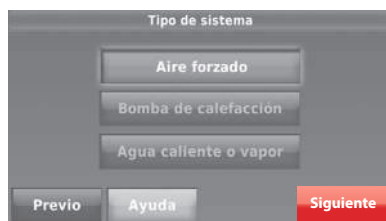

Configuración del sistema

En la pantalla de inicio, toque **Menú** > **Configuración del sistema** para modificar la configuración inicial del sistema.



Opciones de la configuración del sistema (MENÚ > Configuración del sistema)

Título de la pantalla	Configuraciones y opciones
Idioma	English/Français/Español.
Termostato instalado en	Hogar/comercio (El termostato se utiliza en un ambiente residencial (predeterminado) o comercial).
Ubicación de su termostato	Toque el botón TERMOSTATO para mostrar una pantalla donde pueda ingresar un nombre personalizado utilizando un teclado numérico. Si tiene solo un termostato, puede dejarle el nombre como THERMOSTATO . En instalaciones comerciales, puede marcar una casilla para mostrar el nombre del termostato en la pantalla de inicio.
Controles del termostato	Seleccione Calefacción o refrigeración o ambos (predeterminado).
Tipo de sistema	Seleccione Aire forzado (predeterminado), bomba de calor o agua caliente o vapor. Cada opción ofrece diferentes posibilidades en las siguientes pantallas.
Tipo de sistema de calefacción/refrigeración por aire forzado	Seleccione el tipo de alimentación del sistema de aire forzado: Gas/fuel (predeterminado) o eléctrico.
Eficacia del sistema de calefacción	Seleccione Aire forzado de eficacia estándar (predeterminado) o Aire forzado de gran eficacia.
Tipo de sistema de calefacción	Si seleccionó agua caliente o vapor en "Tipo de sistema", seleccione el sistema de calefacción específico aquí.
Cantidad de etapas de refrigeración	Seleccione 1 etapa (predeterminado) o 2 etapas. Si no está seguro, observe cuáles cables ha conectado: Cable 'Y' solamente (1 etapa) o 'Y' y 'Y2'.
Cantidad de etapas de calefacción	Seleccione 1 etapa (predeterminado) o 2 etapas. Si no está seguro, observe cuáles cables están conectados: Solo el cable 'W' (1 etapa) o 'W' y 'W2'.
Control del ventilador	Seleccione si el ventilador está controlado por su termostato (predeterminado) o por el sistema de calefacción.
Tipo de válvula de cambio	Si seleccionó la bomba de calor en "Tipo de sistema", elija si utiliza una válvula de cambio de refrigeración (predeterminado) o una válvula de cambio de calefacción.
Cantidad de etapas del compresor de la bomba de calor	Seleccione 1 etapa (predeterminado) o 2 etapas. Si no está seguro, observe cuáles cables están conectados: Solo el cable 'Y' (1 etapa) o 'Y' y 'Y2'.
Calefacción de reserva	Mediante No o Sí (predeterminado)

Conexión con la red de Wi-Fi

Después de la configuración inicial, indique al propietario residencial los pasos necesarios para la conexión a una red de WiFi. O refiera al propietario residencial a la Guía del usuario para que él pueda conectar el termostato a una red WiFi en otro momento.

1 Conecte la red WiFi.

Toque **Sí** para conectar el termostato a su red WiFi. En la pantalla, se visualiza el mensaje “Búsqueda de redes inalámbricas. Espere...”; luego, se muestra una lista de todas las redes WiFi que se han encontrado.

Nota: Si, en este momento, no puede completar este paso, toque **Lo haré después**. El termostato mostrará la pantalla de inicio. Finalice este proceso seleccionando **MENÚ > Configuración WiFi**. Continúe con el Paso 2.

2 Seleccione la red.

2a Toque el nombre de la red del propietario residencial. El termostato muestra una página de contraseña.

Nota: Si la red doméstica no aparece en la lista, presione **Reexplorar**.

2b En el teclado, toque los caracteres que describen la contraseña de la red doméstica.

2c Toque **Terminado**. El termostato muestra el mensaje “Conectándose a su red. Espere...” y, luego, aparece la pantalla “Conexión satisfactoria.”

2d Toque **Siguiente** para visualizar la pantalla de información de registro.

2e Haga que el propietario residencial registre el termostato ingresando a <http://www.mytotalconnectcomfort.com>. Anote el MAC y el CRC del termostato, los cuales serán necesarios durante el proceso de inscripción. O refiera al propietario residencial a la Guía del usuario.

Nota: La pantalla Registro a través de Internet permanece activa hasta que haya completado el registro o hasta que toque **Terminado**.

3 Para acceso remoto, el propietario residencial o el usuario final se deben registrar en mytotalconnectcomfort.com

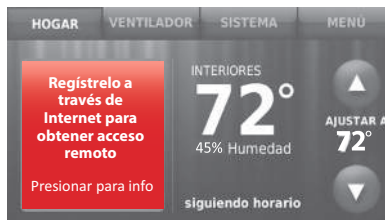
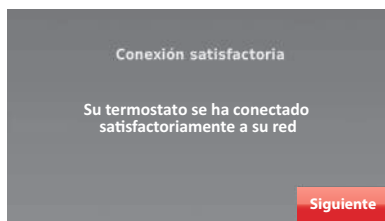
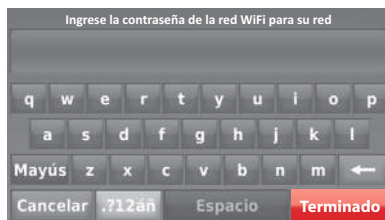
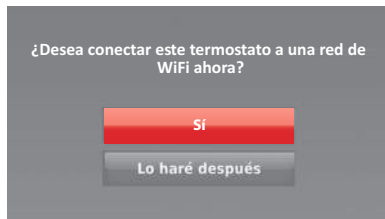

Configuración de preferencias avanzadas

- 1 Toque **MENÚ**. El termostato muestra una lista de opciones.
- 2 Seleccione **Preferencias** > **Preferencias avanzadas**. El termostato muestra la primera pantalla de opciones que puede modificar.
- 3 En cada pantalla, realice los cambios necesarios; luego, toque **Siguiente** para visualizar las nuevas opciones. Vuelva a realizar este paso hasta que haya realizado todos los cambios.
- 4 Cuando haya implementado todas las modificaciones, presione **Terminado** para guardar y salir.

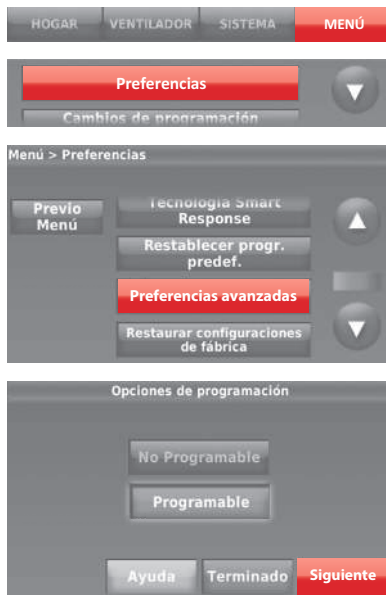

Título de la pantalla	Configuraciones y opciones
Opciones de programación	Seleccione la opción No programable o Programable. La opción Programable usa programación predeterminada o personalizada para subir y bajar automáticamente las configuraciones de temperatura en distintos momentos del día.
Escala de indicación de temperatura	Seleccione Fahrenheit o Celsius.
Cambio del sistema de calefacción y refrigeración	Seleccione Manual o Automático.
Cantidad de períodos programados	Seleccione dos períodos por día o cuatro períodos por día.
Duración de la purga previa a la ocupación *	Seleccione cuánto tiempo funcionará el ventilador antes de cada período ocupado: Apagado, 1, 2 o 3 horas.
Tipo de anulación *	Seleccione la opción Estándar (Standard) para mantener los períodos programados o la opción Iniciar la modalidad de ocupación para usar las configuraciones de ahorro de energía hasta que un usuario presione Iniciar ocupación.
Duración de la anulación *	Seleccione cuánto tiempo se debe mantener la temperatura durante una anulación: 1-10 horas o Sin límite.
Recuperación temprana para calefacción *	Seleccione No para comenzar la recuperación según la programación o Sí para aumentar la temperatura antes.
Recuperación temprana para refrigeración *	Seleccione No para comenzar la recuperación según la programación o Sí para disminuir la temperatura temprano.
Límites de temperatura	Seleccione el límite mínimo de refrigeración y el límite máximo de calefacción.
Bloqueo del teclado	Seleccione Desbloqueado/Parcialmente bloqueado/Bloqueado.
Formato del reloj	Seleccione 12 horas o 24 horas.
Horario de verano	Seleccione Desactivado (Off) o Activado (On). Si selecciona Activado (On), el sistema cambiará automáticamente el horario o la fecha según el horario de verano.
Desplazamiento de pantalla en interiores	Seleccione la cantidad de grados necesarios para desplazar la temperatura en interiores o el porcentaje para desplazar la humedad en interiores.

*Disponible cuando el termostato esté instalado en el modo comercial.

Localización y solución de problemas

Si tiene dificultades con el termostato, intente seguir las sugerencias que se indican a continuación. La mayoría de los problemas pueden solucionarse de manera fácil y rápida.

La pantalla está en blanco

- Revise el interruptor de circuito y, si es necesario, reinicielo.
- Asegúrese de que el interruptor de energía del sistema de calefacción y refrigeración esté encendido.
- Asegúrese de que la puerta del sistema de calefacción esté bien cerrada.
- Asegúrese de que el cable C esté conectado.

No se puede cambiar la configuración del sistema a Refrigeración

- Revise que la pantalla de configuración del sistema “Controles del termostato” o “Tipo de sistema” está configurado de modo que se pueda utilizar con su equipo de calefacción y refrigeración.

El ventilador no se enciende cuando se requiere utilizar la calefacción

- Revise que la pantalla de configuración del sistema “Control del ventilador” esté configurada para que corresponda con su equipo de calefacción.

Aparece el mensaje “Wait” (Espere) en la pantalla

- La función de la protección del compresor está funcionando. Espere cinco minutos para que se reinicie el sistema de forma segura, sin dañar el compresor.

Los problemas con la bomba de calor hacen que se enfríe el aire en la modalidad de calefacción, o que se caliente el aire en la modalidad de refrigeración

- Compruebe la configuración correcta del sistema. Consulte “Tipo de válvula de cambio” en la página 7.

El sistema de calefacción o refrigeración no responde

- Toque **SISTEMA** para configurar el sistema a Calefacción. Asegúrese de que la temperatura sea más alta que la temperatura interior.
- Toque **SISTEMA** para configurar el sistema a Refrigeración. Asegúrese de que la temperatura sea más baja que la temperatura interior.
- Revise el interruptor de circuito y, si es necesario, reinicielo.
- Asegúrese de que el interruptor de energía del sistema de calefacción y refrigeración esté encendido.
- Asegúrese de que la puerta del sistema de calefacción esté bien cerrada.
- Si, en la pantalla, aparece “Esperar” (“Wait”), el temporizador de protección del compresor está encendido. Espere cinco minutos para que el sistema se vuelva a iniciar de forma segura, sin dañar el compresor.

El sistema de calefacción está funcionando en la modalidad de refrigeración

- Revise que la pantalla de configuración del sistema “Controles del termostato” o “Tipo de sistema” está configurada de modo que se pueda utilizar con su equipo de calefacción y refrigeración.

Accesorios y piezas de repuesto

Póngase en contacto con su distribuidor para solicitar piezas de repuesto.

Ensamblaje de la placa de cubierta.....Pieza número THP2400A1027W

Especificaciones

Rangos de temperatura

- Calor: 40 °F a 90 °F (4,5 °C a 32 °C).
- Frío: 50 °F a 99 °F (10 °C a 37 °C)

Temperatura ambiente operativa

- 32 ° a 120 °F (0° a 48,9 °C)

Temperatura de embalaje

- -20 ° a 120 °F (-28,9 °C a 48,9 °C)

Humedad relativa de funcionamiento

- 5% a 90% (no condensable)

Dimensiones

- 3-1/2" de altura x 4-1/2" de ancho x 7/8" de profundidad (88 mm de altura x 115 mm de ancho x 22 mm de profundidad)

Información regulatoria

NORMAS DE LA FCC 47 CFR § 15.19 (a)(3)

Este dispositivo cumple con la Parte 15 de las normas de la Comisión Federal de Comunicaciones (FCC). El funcionamiento está sujeto a las dos condiciones siguientes:

- 1 Este dispositivo no debe causar interferencia perjudicial.
- 2 Este dispositivo deberá aceptar cualquier interferencia que se reciba, incluso la interferencia que pudiese causar el funcionamiento no deseado.

47 CFR § 15.21 (solo para EE. UU.)

Cualquier modificación realizada sin la aprobación expresa de la parte responsable del cumplimiento de las normas podría anular el derecho del usuario a utilizar el equipo.

Rangos eléctricos

Terminal	Voltaje (50/60 Hz)	Max. Current Rating
W-O/B	20-30 V CA	1,0 A
W2 (Aux/E)	20-30 V CA	1,0 A
Y Refrigeración	20-30 V CA	1,0 A
Y2 Refrigeración	20-30 V CA	1,0 A
G Ventilador	20-30 V CA	0,5 A

47 CFR § 15.105 (b)

Consulte <https://customer.resideo.com/en-US/support/residential/codes-and-standards/FCC15105/Pages/default.aspx> para obtener más información de la FCC sobre este producto.

NORMAS DEL IC RSS-GEN

Este dispositivo cumple con las especificaciones estándar de radio (Radio Standards Specifications, RSS) exentas de licencia del Ministerio de Industria de Canadá (Industry Canada, IC). El funcionamiento está sujeto a las dos condiciones siguientes:

- 1 Este dispositivo no debe causar interferencia.
- 2 Este dispositivo deberá aceptar cualquier interferencia, incluso la interferencia que pudiese causar el funcionamiento no deseado del dispositivo.

La operación de este equipo está sujeta a las siguientes dos condiciones: (1) es posible que este equipo o dispositivo no cause interferencia perjudicial y (2) este equipo o dispositivo debe aceptar cualquier interferencia, incluyendo la que pueda causar su operación no deseada.



DESCONECTE LA ELECTRICIDAD ANTES DE LA INSTALACIÓN. Puede causar descargas eléctricas o daños al equipo.



AVISO SOBRE EL MERCURIO: Si este producto está reemplazando a un control que contiene mercurio en un tubo sellado, no tire a la basura el control anterior. Comuníquese con Thermostat Recycling Corporation en www.thermostat-recycle.org o al 800-238-8192 para obtener información sobre cómo y dónde desechar el termostato de manera adecuada y segura.

¿Necesita asistencia?

Para obtener asistencia relacionada con este producto, visite <http://customer.resideo.com> o comuníquese con el número gratuito del servicio de atención al cliente de Resideo, llamando al **1-800-468-1502**

IFT: RCPHOTH15-1247



resideo

www.resideo.com

Resideo Inc., 1985 Douglas Drive North
Golden Valley, MN 55422

69-2815EFS-07 M.S. Rev. 04-19 | Impreso en EE. UU.

Wi-Fi® es una marca comercial registrada de Wi-Fi Alliance®.

©2019 Resideo Technologies, Inc.

Este producto es fabricado por Resideo Technologies, Inc., Golden Valley, MN, 1-800-633-3991.

La marca comercial Honeywell Home se utiliza en virtud de la licencia emitida por Honeywell International Inc. Todos los derechos reservados.