

# Rowenta

FR

DÉFROISSEUR VAPEUR IS5100

Mode d'emploi

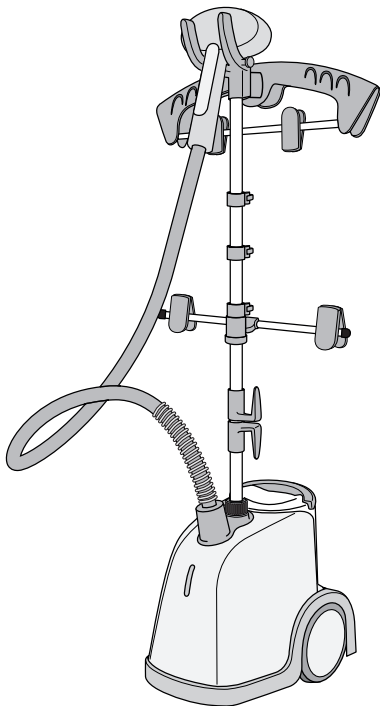

Groupe SEB Canada Inc, 345 Passmore Avenue  
Toronto, Ontario, M1V 3N8  
Tel: 1-800-418-3325

[www.rowenta.com](http://www.rowenta.com)

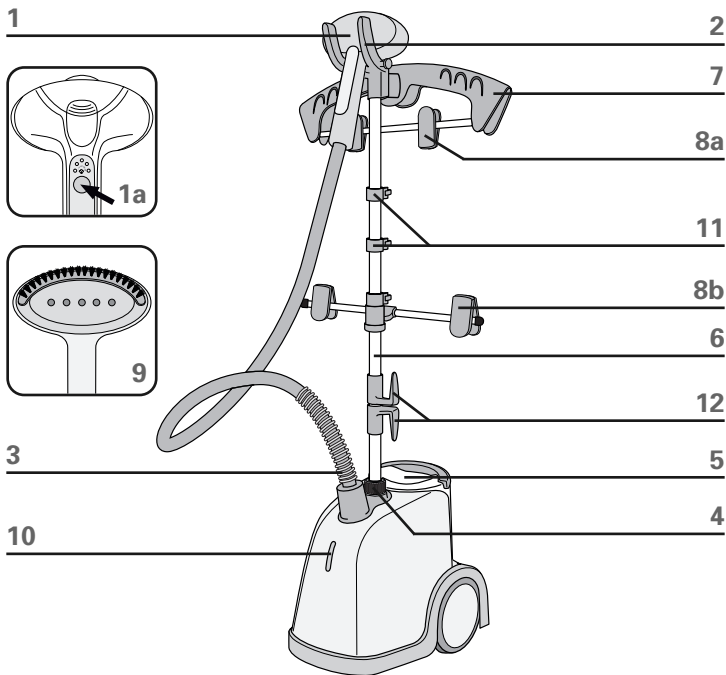

## DESCRIPTION

- |   |   |
|---|---|
| <p>1. Tête vapeur<br/>a. Bouton Marche/Arrêt et de réglage de la vapeur</p> <p>2. Crochet de suspension</p> <p>3. Tuyau flexible</p> <p>4. Bague de fixation du mât</p> <p>5. Réservoir d'eau amovible</p> <p>6. Mât télescopique</p> | <p>7. Cintre rotatif</p> <p>8. Support à pinces pour pantalon<br/>a. Partie supérieure pour suspendre<br/>b. Partie inférieure pour tendre</p> <p>9. Brosse à tissu</p> <p>10. Voyant d'alimentation</p> <p>11. Verrous de position du mât</p> <p>12. Attaches de rangement du cordon</p> |
|---|---|

## CONSIGNES DE SÉCURITÉ IMPORTANTES

Pour votre sécurité, cet appareil est conforme aux normes et réglementations applicables (Directive Basse Tension, Compatibilité Electromagnétique, Environnement...).

**Attention ! La tension de votre installation électrique doit correspondre à celle de l'appareil (120V ou 127V). Toute erreur de branchement peut causer un dommage irréversible à l'appareil et annule la garantie.**

Lors de l'utilisation de votre appareil, un certain nombre de règles élémentaires doivent être respectées :

### LIRE ATTENTIVEMENT CE MODE D'EMPLOI AVANT L'UTILISATION

- Pour éviter tout risque de contact avec l'eau chaude provenant des orifices de diffusion de vapeur, vérifiez l'appareil avant chaque utilisation et faites-le fonctionner en le maintenant éloigné de vous.
- N'utilisez cet appareil que pour l'usage auquel il est destiné.
- Afin de prévenir tout risque de choc électrique, veillez à ne pas immerger l'appareil dans l'eau ou d'autres liquides.
- Éteignez toujours l'appareil avant de le débrancher. Ne tirez pas sur le cordon pour le débrancher de la prise murale ; saisissez plutôt la fiche et tirez doucement pour la débrancher.
- Évitez tout contact entre le cordon et des surfaces chaudes. Laissez l'appareil refroidir complètement avant de le ranger. Enroulez le cordon sans trop le serrer autour de l'appareil avant de le ranger.
- Ne dirigez pas la vapeur vers des personnes ou des animaux, ne défroissez jamais un vêtement directement sur une personne.
- Veillez à toujours débrancher l'appareil de la prise électrique avant de le remplir d'eau, de le vider ou lorsque vous cessez de l'utiliser.
- N'utilisez pas l'appareil si son cordon est défectueux ou si l'appareil est défectueux ou endommagé. Afin d'éviter tout risque de choc électrique, ne démontez pas ou n'essayez pas de réparer l'appareil par vous-même. Retournez-le au centre de service agréé Rowenta le plus proche de chez vous pour toute révision ou réparation. Des composants mal remontés peuvent causer un incendie, un choc électrique ou des blessures corporelles lors de l'utilisation de l'appareil en question.
- Cet appareil n'est pas conçu pour être utilisé par des enfants ou par des personnes dont les capacités physiques, sensorielles ou mentales ou le manque d'expérience ou de connaissances les empêchent d'utiliser l'appareil en toute sécurité sans qu'elles ne soient surveillées par une personne responsable ou que cette personne ne leur ait donné des directives quant à l'utilisation sécuritaire de l'appareil.
- Les enfants doivent être sous la surveillance d'une personne responsable afin de s'assurer qu'ils ne jouent pas avec l'appareil.
- Tout contact avec des pièces métalliques chaudes de l'appareil, l'eau ou la vapeur chaude peut entraîner des brûlures. Soyez prudent lorsque vous videz le

- défroisseur, car il pourrait encore y avoir de l'eau chaude dans le réservoir ou dans le corps de l'appareil.
- Versez l'eau uniquement dans le réservoir d'eau et ne retirez le réservoir que lorsque celui-ci est vide.
  - N'insérez ou ne laissez tomber aucun objet dans les orifices ou le tuyau de l'appareil.
  - Veillez à ce que le tuyau et la tête vapeur soient toujours en hauteur par rapport au réservoir d'eau.
  - Ne défroissez que dans un mouvement vertical de haut en bas. Veillez à ne jamais utiliser la tête vapeur de manière horizontale ou à l'incliner vers l'arrière, afin d'éviter toute projection d'eau chaude.
  - Évitez tout contact entre la tête vapeur et une quelconque surface ou le cordon d'alimentation de l'appareil lorsque celui-ci est chaud ou branché. Utilisez le crochet prévu à cet effet.
  - Lors du changement d'accessoires assurez-vous que l'appareil est hors tension et que la vapeur ne sort pas afin d'éviter tout contact avec de l'eau chaude.
  - Soyez prudent lorsque vous changez d'accessoires, car ils peuvent contenir de l'eau chaude due à la condensation. Afin d'éviter tout contact avec de l'eau chaude, veillez à ce que les accessoires aient refroidi.
  - L'utilisation d'accessoires autres que ceux fournis par Rowenta est déconseillée et peut causer des incendies, des chocs électriques ou des blessures corporelles.
  - Utilisez l'appareil uniquement à l'intérieur.
  - Ne coupez jamais le tuyau vapeur et ne cherchez pas à le prolonger.
  - Lorsque vous suspendez un vêtement sur un cintre pour le défroisser, assemblez tous les éléments du mât télescopique et tirez-les jusqu'à leur position maximale afin d'éviter toute surchauffe de l'appareil.
  - Afin de réduire le risque de choc électrique, cet appareil est équipé d'une prise mâle polarisée (l'une des fiches est plus large que l'autre). Cette prise mâle ne s'adapte que dans un sens dans une prise murale polarisée. Si la fiche mâle ne rentre pas dans la prise murale, inversez la prise mâle. Si cela ne fonctionne toujours pas, contactez un électricien qualifié qui pourra vous installer une prise murale adaptée. Ne modifiez la prise mâle d'aucune manière.

## **CONSIGNES PARTICULIÈRES**

- Afin d'éviter une surcharge du circuit, évitez de faire fonctionner un autre appareil de puissance élevée sur le même circuit.

Si l'utilisation d'une rallonge électrique est absolument nécessaire, celle-ci doit être de 15 ampères. Les rallonges destinées à une intensité de courant électrique plus faible sont susceptibles de surchauffer. Assurez-vous que la rallonge ne puisse pas être débranchée accidentellement, qu'elle soit totalement déroulée et que personne ne trébuché dessus.

**CONSERVEZ CES INSTRUCTIONS**

## PARTICIPONS À LA PROTECTION DE L'ENVIRONNEMENT !

- ① Votre appareil contient des matériaux récupérables ou recyclables.
- Lorsque vous souhaitez vous en débarrasser, déposez-le dans un point de collecte ou un centre de service agréé.



## INSTALLATION DU DÉFROISSEUR

### Assemblage du mât

1. Placez l'appareil sur le sol et installez le réservoir d'eau. (fig.1)
2. Insérez le mât télescopique dans la base et vissez la bague en serrant modérément afin que le mât soit solidement fixé à l'appareil. (fig.2a, 2b)
3. Emboîtez verticalement le crochet sur le haut du mât jusqu'à entendre un clic. (fig.3)
4. Insérez le cintre dans les deux orifices situés sur la partie arrière du crochet et déplacez-le ensuite vers le bas pour le fixer. (fig.4a, 4b)
5. Placez la tête vapeur dans les crochets.

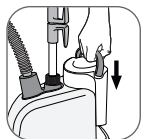

fig.1



fig.2a



fig.2b



fig.3



fig.4a

### Fonctionnement du cintre et du support à pinces

Ce défroisseur vapeur est équipé d'un cintre et d'un support à pinces rotatifs afin de limiter l'encombrement de l'appareil lorsque celui-ci est rangé.

Pour faire pivoter le cintre (fonctionnement identique pour le support à pinces) :

1. Tirez doucement sur le cintre (a) afin de le libérer des crans situés sur l'arrière du crochet (b). (fig.5)
2. Tournez le cintre pour l'installer de manière horizontale ou pour le ranger de manière verticale. (fig.6 et 7)
3. Emboîtez les crans des parties (a) et (b) dans la position désirée. (fig.8)

Le support à pinces est mobile et verrouillable en hauteur afin de s'adapter parfaitement aux différentes longueurs des vêtements à défroisser.



fig.4b

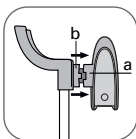

fig.5



fig.6



fig.7

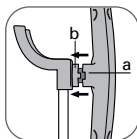

fig.8

## Assemblage de la brosse à tissu

Avant de fixer l'accessoire sur l'appareil, vérifiez que celui-ci est débranché et parfaitement froid.

- Insérez la brosse sur la tête vapeur dans les orifices prévus à cet effet. *(fig.9)*
- Avant de retirer la brosse, débranchez l'appareil et attendez son complet refroidissement.
- Tirez alors délicatement sur la brosse pour la retirer de la tête vapeur.

CONSEIL : Avant d'utiliser cet accessoire, prenez connaissance des recommandations du fabricant. Nous vous conseillons également d'effectuer un test sur une partie non visible du tissu.



fig.9



fig.10

## Remplissage du réservoir d'eau

**IMPORTANT :** N'utilisez pas d'eau contenant des additifs (tels que l'amidon, des parfums, des substances aromatiques, des adoucissants, etc.) dans votre défroisseur. De tels additifs peuvent altérer les propriétés de la vapeur et peuvent former des dépôts. L'utilisation d'eau totalement distillée ou déminéralisée est interdite.

- Veillez à ce que l'appareil soit débranché *(fig.11)*. Retirez le réservoir d'eau de la base de l'appareil en tirant la poignée vers le haut *(fig.12)*. Dévissez le bouchon du réservoir et remplissez le réservoir *(fig.13)*. Sa capacité est de 2.35 litres au repère « max ».
- Le défroisseur doit être utilisé avec de l'EAU DU ROBINET. Si votre eau est calcaire, Rowenta recommande de mélanger une moitié d'eau du robinet avec une moitié d'eau distillée, ce qui permet de réduire la dureté ; vous pouvez aussi utiliser une eau de source en bouteille.
- Après avoir revissé le bouchon, retournez le réservoir pour le saisir par la poignée et vérifiez que l'eau ne s'écoule pas par le bouchon.

- Remettez le réservoir d'eau en place sur la base de l'appareil (**fig.14**). En cas de difficulté de mise en place, assurez-vous que l'encoche du réservoir soit correctement positionnée sur l'appareil.



fig.11

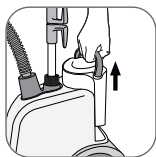

fig.12



fig.13

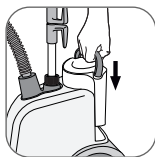

fig.14

## UTILISATION

**Avertissement :** Ne défroissez jamais un vêtement directement sur une personne.

Le tuyau flexible et la tête vapeur peuvent devenir très chauds lors de l'utilisation. Ceci est parfaitement normal. Soyez prudent et évitez tout contact prolongé.

- Lorsque vous utilisez l'appareil, veillez à retirer du sol tout matériau susceptible d'obstruer la base du défroisseur (utilisation sur une surface plane et horizontale). N'obstruez pas les orifices sur la partie inférieure de l'appareil.
- Si nécessaire, réglez le mât à la hauteur souhaitée en déverrouillant les 2 verrous, puis tirez doucement sur le mât jusqu'à la hauteur souhaitée et verrouillez de nouveau. (**fig.15**)
- Branchez la fiche d'alimentation, un bip sonore est émis. (**fig.16**)
- Allumez l'appareil en appuyant sur le bouton Set/On-Off situé sur la tête vapeur, le voyant d'alimentation situé sur l'avant de l'appareil s'allume. Le défroisseur se met en marche sur le débit de vapeur minimum. La quantité de vapeur peut être réglée en appuyant successivement sur le bouton Set/On-Off jusqu'à obtention du débit vapeur souhaité (5 débits différents pour un défroissage parfaitement adapté aux tissus les plus délicats jusqu'aux plus épais). (**fig.17**)
- L'appareil produit de la vapeur au bout de 60 secondes en position de débit vapeur maximum.
- Suspendez le vêtement sur le cintre rotatif ou sur un autre cintre que vous pouvez suspendre aux crochets situés sur le haut du mât. Pour le défroissage des pantalons, nous vous conseillons d'utiliser également le support avec pinces comme indiqué sur le dessin. (**fig.19**)

- Saisissez la tête vapeur en prenant soin de diriger les orifices de diffusion de vapeur à l'opposé de vous.
- Brossez sans forcer la zone à défroisser en respectant le grain ou le sens des fibres du tissu et en effectuant un mouvement vertical de haut en bas. La brosse ouvre la trame du tissu pour favoriser la pénétration de la vapeur.
- Commencez par le haut du vêtement et descendez progressivement. Veillez à toujours tenir le tuyau flexible en position verticale. (**fig. 18**)
- Pour plus de facilité, nous vous recommandons pendant le défroissage de tendre les vêtements en exerçant une légère tension vers le bas avec votre main libre. Soyez prudent afin d'éviter tout contact avec la vapeur.
- Lors de l'utilisation, il arrive que le tuyau fasse un bruit de gargouillement. Il s'agit du résultat normal de la condensation. S'il commence à gargouiller, redressez le tuyau flexible afin de diriger la condensation à nouveau dans l'appareil.

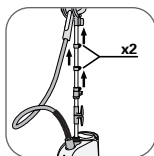

fig.15



fig.16

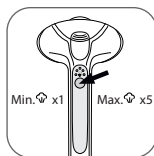

fig.17



fig.18

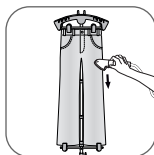

fig.19

## Détecteur de présence d'eau

Ce défroisseur vapeur est équipé d'un détecteur de présence d'eau. Lorsque le réservoir est vide, un bip d'alerte est émis pendant 1 minute et les témoins lumineux situés sur la tête vapeur clignotent pour vous avertir de remplir à nouveau le réservoir. Eteignez l'appareil et remplissez le réservoir d'eau. L'appareil s'éteindra automatiquement au bout d'une minute si le réservoir reste vide.



Attention : le détecteur de présence d'eau ne fonctionne pas avec de l'eau totalement distillée ou déminéralisée. Nous vous recommandons d'utiliser l'eau du robinet, ou en cas d'eau très dure mélangez une moitié d'eau du robinet avec une moitié d'eau déminéralisée.

## Fonction auto-off

- Ce défroisseur vapeur est équipé de la fonction Auto-Off afin de vous garantir un niveau de sécurité optimal. Ainsi, si la tête vapeur reste immobile plus de 5 minutes, un bip d'alerte sera émis pendant 2 minutes pendant la mise en veille puis l'arrêt automatique de l'appareil.
- Pendant la mise en veille, le défroisseur vapeur se met automatiquement en mode « Energy saving ». Durant cette phase, le débit vapeur est fortement réduit afin de limiter la consommation d'énergie avant l'arrêt complet de l'appareil.
- Pour remettre l'appareil en marche, bougez lentement la tête vapeur.

Avertissement : N'utilisez jamais le défroisseur à sec.

Avertissement : Ne pas plier le tuyau flexible durant l'utilisation ou le rangement.

## APRÈS UTILISATION

- Après avoir utilisé le défroisseur vapeur, mettez l'appareil hors tension en faisant un appui long (3 secondes) sur le bouton Set/On-Off. Le voyant d'alimentation s'éteint, vous pouvez débrancher l'appareil.
- Accrochez la tête vapeur en position verticale sur les crochets dès que vous cessez d'utiliser l'appareil.
- Tournez le cintre et le support à pinces de manière verticale si vous souhaitez réduire l'encombrement de l'appareil.
- **Avant de ranger le défroisseur, videz chaque fois l'eau du réservoir et rincez-le afin d'évacuer les éventuelles particules de tartre. (fig.20)**
- Enroulez le cordon autour des attaches sur le mât. (fig.21)
- Pour transporter votre défroisseur, n'utilisez pas la poignée du réservoir. L'appareil est doté de roulettes pratiques, ce qui en facilite le déplacement.

Avertissement : Veillez à ne jamais toucher la tête vapeur avant son complet refroidissement.



fig.20

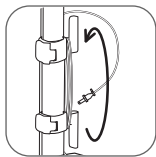

fig.21

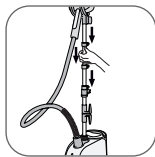

fig.22

## NETTOYAGE

- Nettoyez l'appareil à l'aide d'un chiffon humide.
- Pour que votre défroisseur vapeur conserve son niveau de performance maximum, il doit être détartré régulièrement. La fréquence de détartrage dépendra de la qualité de l'eau et de la fréquence d'utilisation de l'appareil. Il est recommandé de détartrer l'appareil au moins une fois par an ou toutes les 50 heures d'utilisation. Nous vous recommandons toutefois de réaliser un détartrage dès que vous constatez une baisse du débit vapeur.
- Pour détartrer votre appareil, veuillez procéder comme suit :
  1. Assurez-vous du complet refroidissement de l'appareil.
  2. Remplissez le réservoir d'eau claire et fixez-le à nouveau sur la base. La chaudière située à l'intérieur est ainsi remplie d'une certaine quantité d'eau.
  3. Retirez le réservoir de la base et videz l'eau de la chaudière dans un évier par l'orifice de remplissage de la chaudière. Le tartre et les autres résidus sont ainsi évacués.
  4. Répétez les étapes 2 et 3 plusieurs fois jusqu'à la complète disparition du tartre.

**ATTENTION: Ne remplissez jamais la chaudière par les trous de la tête vapeur !**

**Ne plongez jamais la tête vapeur dans l'eau !**

La tête vapeur contient des composants électroniques qui seraient endommagés au contact direct de l'eau.

## CONSEILS

- Nous vous conseillons de vérifier l'étiquette d'entretien du vêtement afin d'obtenir les recommandations du fabricant. Nous vous recommandons également de tester le vêtement sur une partie non

visible de celui-ci comme sur une couture intérieure.

- Lisez les recommandations d'entretien des tissus sur les étiquettes des vêtements à défroisser.
- Testez la solidité de la couleur du tissu sur une partie non visible du vêtement (intérieur d'un ourlet).
- Évitez tout contact de la tête de vapeur avec de la soie ou du velours.
- Certains articles se défroissent plus facilement sur l'envers.
- Si vous défroissez dans une position basse proche du sol, redressez le tuyau fréquemment afin d'empêcher la formation de condensation. Un bruit de gargouillement peut survenir en cas d'obstruction du tuyau flexible.
- Les tissus plus lourds peuvent nécessiter une opération de défroissage plus longue.
- Soyez prudent en permanence.

## DÉPANNAGE

Problèmes	Causes possibles	Solutions
Il n'y a pas de vapeur.	L'appareil n'est pas sous tension.	Assurez-vous d'avoir correctement branché l'appareil, un bip sonore est émis. Appuyez ensuite sur le bouton Set/On-Off, le voyant d'alimentation situé sur l'avant de l'appareil s'allume, réglez votre débit vapeur.
	Le tuyau est obstrué.	Assurez-vous que le tuyau n'est pas plié ou tordu.
Le débit de vapeur est faible.	L'appareil est entartré.	Voir procédure de détartrage (paragraphe Nettoyage).
	Le tuyau est obstrué.	Assurez-vous que le tuyau n'est pas plié ou tordu.
	L'appareil est en mode «Energy saving».	Bougez lentement la tête vapeur afin de remettre en marche l'appareil.
De l'eau s'écoule à travers les trous de la tête vapeur.	Il y a de la condensation dans le tuyau.	N'utilisez jamais le défroisseur en position horizontale. Maintenez le tuyau tendu à la verticale et attendez que l'eau retourne dans le défroisseur.
L'appareil met longtemps à chauffer et/ou rejet de particules blanches.	L'appareil est entartré.	Voir procédure de détartrage (paragraphe Nettoyage).
Un bip sonore est émis.	Il n'y a plus d'eau dans le réservoir.	Mettez l'appareil hors tension et remplissez le réservoir d'eau.
	La fonction auto-off est enclenchée.	Bougez lentement la tête vapeur afin de remettre en marche l'appareil.
	Il y a de l'eau dans le réservoir mais l'appareil ne la détecte pas.	Remplacez l'eau du réservoir par de l'eau du robinet. Nettoyez les deux contacts métalliques de présence d'eau situés dans le boîtier sous le réservoir.

Si vous ne parvenez pas à établir la cause du problème, adressez-vous à un centre de service agréé ROWENTA [www.rowenta.com](http://www.rowenta.com)

# ROWENTA\* GARANTIE

 : [www.rowenta.com](http://www.rowenta.com)

Dans le cadre de notre engagement puissant envers l'environnement, la plupart des produits Rowenta sont réparables durant la période de garantie et par la suite. Avant de retourner des produits défectueux à l'endroit où vous l'avez acheté, veuillez communiquer directement avec le service à la clientèle de Rowenta au numéro de téléphone mentionné ci-dessous, pour connaître les options de réparation.

**Votre aide pour soutenir l'environnement est appréciée!**

## La garantie

Ce produit est garanti par Rowenta pendant une période d'un an, contre tout défaut de fabrication ou de main-d'œuvre et ce, à partir de la date initiale de l'achat.

Cette garantie du fabricant Rowenta vient en complément des droits des consommateurs.

La garantie du fabricant couvre tous les coûts de remise en état d'un produit reconnu défectueux pour qu'il se conforme à ses spécifications d'origine, par la réparation ou le remplacement de pièces défectueuses et la main-d'œuvre nécessaire. Au choix de Rowenta, un produit de remplacement peut être proposé à la place de la réparation du produit défectueux. Les obligations de Rowenta dans le cadre de cette garantie, se limitent exclusivement à cette réparation ou ce remplacement.

## Conditions et exclusions

La garantie de Rowenta ne s'applique qu'aux États-Unis, au Canada et au Mexique et n'est valable que sur présentation d'une preuve d'achat. Le produit peut être déposé directement en personne, à un centre de service autorisé ou peut être adéquatement emballé et retourné par courrier enregistré (ou d'autres méthodes d'expédition similaires), à un centre de service autorisé. La liste complète des centres de service autorisés de chaque pays, ainsi que leurs coordonnées complètes, est disponible sur le site de Rowenta (**[www.rowenta.com](http://www.rowenta.com)**) ou en appelant au numéro de téléphone approprié, tel que précisé sur la liste ci-dessous, pour obtenir l'adresse postale appropriée.

**Rowenta ne sera pas obligée de réparer ou d'échanger un produit qui ne serait pas accompagné d'une preuve d'achat valide.**

Cette garantie ne couvre pas les dommages encourus à la suite d'une mauvaise utilisation, d'une négligence, du non-respect des instructions d'utilisation et d'entretien, de l'utilisation avec une alimentation électrique non conforme à celle spécifiée sur la plaque signalétique ou d'une modification ou d'une réparation non autorisée du produit. Elle n'inclut également pas l'usure normale du produit, ni l'entretien ou le remplacement de pièces consommables, ni les cas suivants :

- utilisation d'une eau non adaptée
- entartrage (tout détartrage doit être réalisé conformément aux instructions précisées dans le mode d'emploi)
- infiltration d'eau, de poussière, d'insectes, dans le produit
- dommages mécaniques ou surcharge
- dommages ou mauvais résultats dus à un mauvais voltage ou une mauvaise fréquence
- tous accidents liés à un feu, une inondation, la foudre, etc.
- usage professionnel ou commercial
- verre ou céramique endommagé

**Cette garantie ne s'applique pas aux produits trafiqués ou aux dommages encourus à la suite d'une mauvaise utilisation ou d'un mauvais entretien, aux problèmes au niveau de l'emballage effectué par son propriétaire ou d'une manutention inadéquate de la part du transporteur.**

La garantie du fabricant Rowenta ne s'applique qu'aux produits achetés et utilisés aux États-Unis, au Canada et au Mexique. En cas d'utilisation dans un autre pays que celui de l'achat :

a) La durée de la garantie de Rowenta est celle du pays d'utilisation du produit, y compris dans le cas où le produit aurait été acquis dans l'un des pays listés, avec une durée de garantie différente.

b) La garantie de Rowenta ne s'applique pas en cas de non-conformité du produit aux normes locales, tels que le voltage, la fréquence électrique, le type de prise électrique ou toute autre spécification locale.

c) Le processus de réparation du produit acheté à l'extérieur du pays d'utilisation, pourrait exiger une période de réparation supérieure aux conditions locales, si le produit n'est pas vendu par Rowenta dans le pays d'emploi

d) Au cas où le produit ne serait pas réparable dans le pays d'emploi, la garantie de ROWENTA est limitée au remplacement par un produit équivalent ou un produit alternatif de même valeur **si c'est possible.**

## Droits légaux des consommateurs

Cette garantie de Rowenta n'affecte ni les droits légaux dont bénéficie tout consommateur, qui ne sauraient être exclus ou limités, ni les droits légaux envers le commerçant où le consommateur a acheté le produit. Cette garantie donne au consommateur des droits spécifiques et le consommateur peut par ailleurs bénéficier des droits particuliers en fonction du pays, de l'État ou de la province. Le consommateur peut faire usage de ces droits à sa discrétion exclusive.

## Informations supplémentaires

Les accessoires, consommables et autres pièces remplaçables directement par l'utilisateur, peuvent être achetées, si elles sont disponibles localement, tel que décrit sur le site internet de Rowenta / [www.rowenta.com](http://www.rowenta.com).

### CANADA

GROUPE SEB CANADA  
345 Passmore Avenue  
Toronto, ON  
M1V 3N8

1-800-418-3325

### MEXICO

G.S.E.B. MEXICANA,  
S.A. de C.V. Goldsmith 38 Desp.  
401, Col. Polanco Chapultepec  
Delegacion Miguel Hidalgo  
11 560 Mexico D.F.

(01800) 112 83 25

### U.S.A.

GROUPE SEB USA  
2121 Eden Road  
Millville, NJ 08332

800-769-3682

 : [www.rowenta.com](http://www.rowenta.com)

# Rowenta EN

GARMENT STEAMER IS5100

Instruction for use

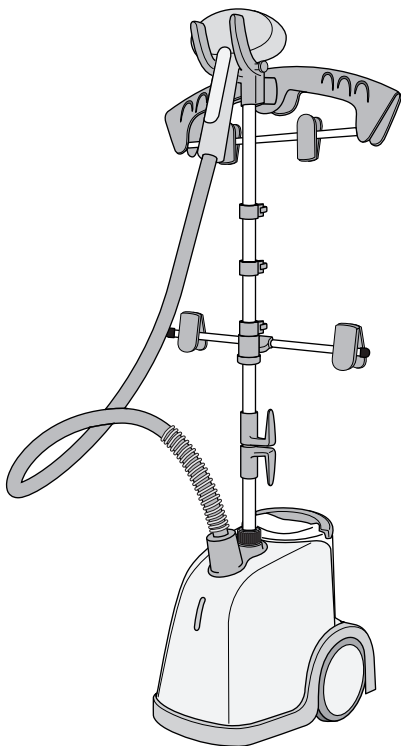

Groupe SEB USA - 2121 Eden Road  
Millville, NJ 08332, USA - Tel: 1-800-769-3682

[www.rowenta.com](http://www.rowenta.com)

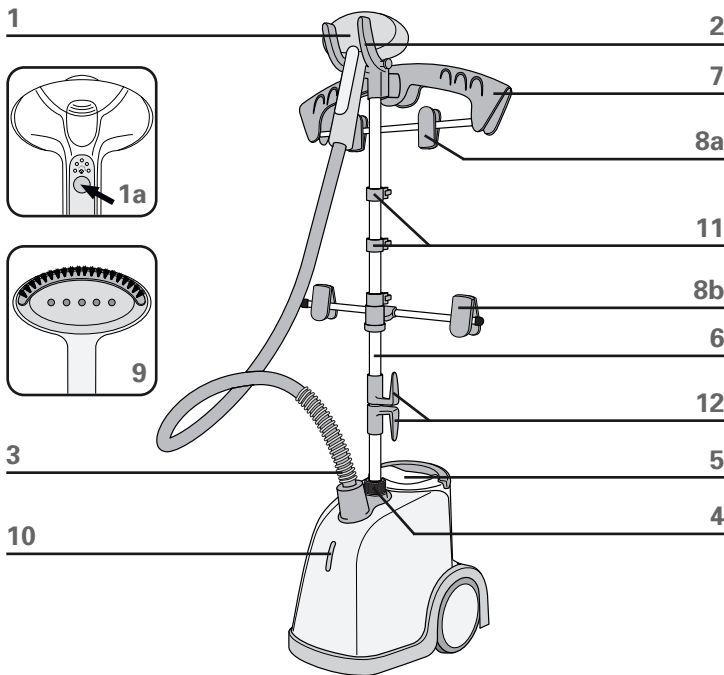

## DESCRIPTION

- |  |   |
|--|---|
| <ol style="list-style-type: none"> <li>1. Steam head               <ol style="list-style-type: none"> <li>a. On/off and Steam Set button</li> </ol> </li> <li>2. Hook</li> <li>3. Flexible fabric hose</li> <li>4. Pole locking ring</li> <li>5. Removable water tank</li> <li>6. Telescopic pole</li> <li>7. Rotating hanger</li> </ol> | <ol style="list-style-type: none"> <li>8. Dual clip system for pants               <ol style="list-style-type: none"> <li>a. Higher part to hang</li> <li>b. Lower part to tighten</li> </ol> </li> <li>9. Fabric brush</li> <li>10. Power indicator light</li> <li>11. Clips for pole fastening</li> <li>12. Power cord clips</li> </ol> |
|--|---|



# IMPORTANT SAFETY INSTRUCTIONS

This appliance complies with the technical rules and standards for safety currently in force (Electromagnetic compatibility, low voltage, environment...).

**Warning ! The voltage of your electrical installation must correspond to that of the appliance (120V or 127V). Connecting to the wrong voltage may cause irreversible damage to the appliance and will invalidate the guarantee.**

When using your appliance, basic precautions should always be followed, including the following :

## READ ALL INSTRUCTIONS BEFORE USING

- To reduce the risk of contact with hot water emitting from steam vents, check appliance before each use by holding it away from body and operating steam button.
- Use appliance for its intended use only.
- To reduce the risk of electric shock, do not immerse the appliance in water or other liquids.
- Appliance should always be turned «OFF» before plugging or unplugging from outlet. Never yank the cord to disconnect from the outlet, instead grasp plug and pull to disconnect.
- Do not allow cord to touch hot surfaces. Let appliance cool completely before storing away. Loop cord loosely around appliance when storing.
- Do not direct steam at people or animals, or use steamer on garments while they are being worn.
- Always disconnect appliance from electrical outlet when filling with water, emptying or when not in use.
- Do not operate appliance with a damaged cord, or if the appliance has been dropped or damaged. To reduce the risk of electrical shock, do not disassemble or attempt to repair the appliance, take it to a qualified service person for examination and repair. Incorrect reassembly or repair could cause a risk of fire, electric shock, or injury to persons when the appliance is used.
- This appliance is not intended for use by or near children and other persons whose physical, sensory or mental capabilities or lack of experience and knowledge prevents them from using the appliance safely without supervision or instruction by a responsible person to ensure that they can use the appliance safely.

- Children should be supervised by the responsible person to ensure that they do not play with the appliance.
- Burns could occur from touching hot metal parts, hot water or steam. Use care when you empty a steam appliance, there may be hot water in the tank or inside the appliance.
- For water in water tank only and remove the water tank only when it is empty.
- Never drop or insert any object into any opening or hose.
- Always keep the hose and nozzle elevated above the water tank.
- Steam only in an up and down vertical motion. Never use steamer in a horizontal position or tilt into a backward position, this may result in hot water discharge.
- Do not place the steam nozzle directly on any surface or the appliance power cord while it is hot or plugged in. Use the stand provided.
- Use caution when changing attachments, as they may contain hot water from condensation. Ensure the attachments are cooled off to avoid contact with hot water.
- The use of accessory attachments other than those provided by Roventa is not recommended and may result in fire, electric shock or personal injury.
- This unit is for indoor use only.
- Do not cut or attempt to extend the steaming hose.
- To prevent the appliance over heating, when you hang clothes on garment hook for removing wrinkle, please assemble all attached garment telescopic rod and extend it at highest position.
- To reduce the risk of electric shock, this appliance has a polarized plug (one blade is wider than the other). This plug will fit in a polarized outlet only one way. If the plug does not fit fully in the outlet, reverse the plug. If it still does not fit, contact a qualified electrician to install the proper outlet. Do not change the plug in any way.

### **SPECIAL INSTRUCTIONS**

- To avoid a circuit overload, do not operate another high wattage appliance on the same circuit. If an extension cord is absolutely necessary, a 15-amp rated cord should be used. Cords rated for less amperage may overheat. Care should be taken to arrange the cord so that it cannot be pulled or tripped over.

# **SAVE THESE INSTRUCTIONS**

## ENVIRONMENTAL PROTECTION FIRST !

- ① Your appliance contains valuable materials which can be recovered or recycled.
- ➡ When disposing of it, take it to a collection point or an approved service center.



## GARMENT STEAMER ASSEMBLY

### Pole assembly

1. Place the base on the floor and put in the water tank. (*fig.1*)
2. Insert the telescopic pole into the base and turn the locking ring to secure it into place. (*fig 2a, 2b*)
3. Fit the hook onto the top of the pole until you hear a click sound. (*fig.3*)
4. Insert the hanger into the 2 holes located at the back side of the hook and pull it down to secure it. (*fig.4a, 4b*)
5. Place the steam head on the hook.

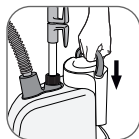

fig.1



fig.2a



fig.2b



fig.3



fig.4a

### Functioning of the rotary hangers

This garment steamer is equipped with rotary hangers in order to store the steamer easily. To turn the hangers

1. Gently pull the hanger (a) to free it from the notch located at the back of the hook (b). (*fig.5*)
2. Turn the hanger to set it horizontally or to store it vertically. (*fig.6 and 7*)
3. Fit parts (a) and (b) together in the desired position. (*fig.8*)

The dual clip system is adjustable in height in order to be perfectly adapted to the different garment lengths.



fig.4b

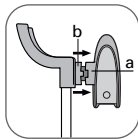

fig.5



fig.6



fig.7

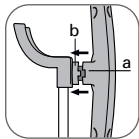

fig.8

## Fabric brush assembly

Be sure unit is unplugged and completely cool before attaching this accessory.

- Insert the fabric brush into the holes located on the steam head. (**fig.9**)
- Before removing the fabric brush, be sure the appliance is unplugged and totally cool.
- Pull the brush out of the steam head to remove it.

TIP : Before using this accessory, check the manufacturer recommendations. It is also recommended that you carry out a test on part of the fabric which cannot be seen.



fig.9



fig.10

## Filling the water tank

### IMPORTANT

Never use water that contains additives (starch, perfume, aromatic substances, softener, etc) in the steamer. Additives such as these can affect the properties of the steam and lead to the formation of deposits. Never use water completely distilled or demineralized.

- Ensure that the steamer is unplugged (**fig.11**). Remove the water tank from the base of the appliance by pulling the handle upwards. Unscrew the tank cap and fill the tank. The tank holds 2.35 liters (80 ounces).
- The steamer must be used with TAP WATER. If the water in your area is hard, Rowenta recommends that you mix half tap water and half distilled water, which reduces the hardness. You can also use bottled spring water.
- After closing the cap, turn the tank down and hold it by the handle. Check out that no water is leaking through the cap.

- Place the water tank on the base (*fig.14*). If you have any difficulty to placing it, check that the water tank is not the wrong way round.



fig.11

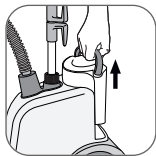

fig.12



fig.13

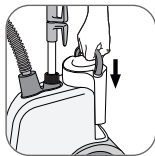

fig.14

## USE

**Warning :** Never steam a garment while it is being worn.

The hose and steam head may become hot during use. This is perfectly normal. Be careful and avoid any prolonged contact.

- Only operate the steamer on the floor clear of any materials which may obstruct the base of the steamer (flat and horizontal surface). Do not obstruct the openings on the lower part of the appliance.
- If necessary, expand the pole to the desired height by unlocking it, pulling it gently and locking it again. (*fig.15*)
- Plug in the power cord, a beep sound is emitted and the power light on the front of the appliance turns on. (*fig.16*)
- Hold down the Set/On-Off button located on the steam head for 2 to 3 seconds to switch on the steamer. The steamer starts on the minimum steam output setting. The steam amount can be set to the desired level by successively pressing the Set/On-Off button (5 different settings to perfectly adapt the steam output to all fabric types, from delicate to thick ones). (*fig.17*)
- The steamer produces steam in 60 seconds, when in max position of variable steam.
- Put the garment directly on the rotating hanger or on another hanger that you can hang up to the hook. To steam pants, we advise you to use the two hangers as described in the picture. (*fig.19*)
- Grasp the steam head with the steam vents pointing away from you. Start steaming by brushing material lightly with the grain of the fabric in an up/down vertical motion. The fabric brush opens the weave of the fabrics for better steam penetration.
- Start at the top the garment and gradually move downward. Always steam in a vertical position. (*fig.18*)

- For more ease, we recommend to pull the garment downward with your free hand while steaming. Be careful not to touch the hot steam.
- During use, the hose may make a gurgling noise. This is a normal occurrence due to condensation. If you hear the gurgling noise, hold the hose up to direct the condensation back into the appliance.

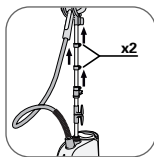

fig.15

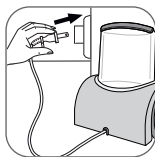

fig.16



fig.17



fig.18

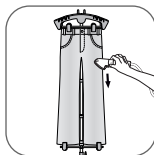

fig.19

## Empty tank detector

This appliance is equipped with an empty tank detector. When the water tank is empty, a beep sound is emitted for a duration of 1 minute and the light indicators on the steam head will blink to alert you to fill the water tank. Turn off the appliance and fill the water tank.

The appliance will automatically shut off after 1 minute if the water tank remains empty.

**Caution :** the empty tank detector does not work with fully distilled or demineralized water. We recommend you to use TAP WATER. If the water in your area is hard, mix half tap water and half distilled water.

## Auto-Off function

- This garment steamer is equipped with the Auto-Off function to ensure optimum safety. Thus, if the steam head stays motionless for 5 minutes, a beep sound will be emitted for 2 minutes before the automatic shut-off.
- The garment steamer automatically turns to « Energy saving » mode before the automatic shut-off. During this time, the steam output is

significantly reduced in order to limit the energy consumption before the appliance completely shuts off.

- Gently move the steam head to reactivate the appliance.

**Warning :** Do not allow the steamer to run dry.

**Warning :** Do not bend the steam hose during use or storage.

## AFTER USE

- After using the steamer, switch the power off by holding down (3 sec.) the Set/Off button. Once the power indicator light turns off, you can unplug the appliance.
- Hang the steam head in an upright position on the hook when not in use.
- Turn the hanger vertically if you want to easily store the appliance away.
- **Empty and rinse the water tank each time before storage in order to flush out any scale particles. (fig.20)**
- Wrap the cord around the power cord clips. (fig.21)
- Do not carry the steamer by the water tank handle. This appliance includes luggage style wheels for added convenience when transporting.

**Warning :** Never touch the steam head until it has cooled down completely.



fig.20

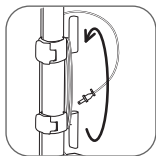

fig.21

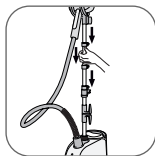

fig.22

## CLEANING

- Clean the main unit with a damp cloth. To maintain maximum performance, your steamer must be descaled occasionally. The time between descaling operations depends on the quality of the water and the frequency with which you use the appliance. The appliance must be descaled at least once a year or after 50 hours of use.
- To carry out a descaling operation, follow the following steps:
  1. Ensure that the appliance has cooled down completely.

2. Fill the water tank with fresh water and place it on the main unit allowing water to fill the boiler.
3. Remove the tank from main unit and empty the water from the boiler through the same way the water goes inside.
4. Repeat step 2 and 3 several times until the scale has been removed.

**CAUTION: Don't fill the boiler by the steam head holes !  
Never immerse the steam head in water !**

The steam handle contains electronic components that could be damaged by direct water.

## **TIPS**

- We recommend checking the garment care label for manufacturer recommendations before steaming. We also recommend testing the garment on an unobtrusive area such as an inner seam.
- Read the recommendations for the maintenance of the fabrics on the labels of the clothing to be steamed.
- Test the strength of the color of the fabric on an area of the garment that is not visible (inside of a hem).
- Avoid contact between the steam head and silk or velvet.
- Certain garments are smoothed more easily on the reverse side.
- If you are using the steam head at a position close to the ground, raise the hose frequently in order to avoid the formation of condensation. You may hear a gurgling noise if the hose is obstructed in any way.
- Heavy fabrics may need to be steamed longer.
- Be careful at all times.



## TROUBLESHOOTING

Problems	Possible causes	Solutions
There is no steam.	The appliance has not been turned on.	Check that your appliance is properly plugged in, a beep sound is emitted. Then press the Set/Off button, the light indicator on the front must illuminate. Set the steam output.
	The hose has been obstructed.	Check that the hose is not bent or twisted.
The steam flow is low.	Your steamer has a build-up of scale because it has not been rinsed out regularly.	See descaling process (Cleaning paragraph)
	The hose has been obstructed.	Check that the hose is not bent or twisted.
	The «Energy saving» mode is activated.	Gently move the steam head to reactivate the appliance.
Water runs through the holes of the steam head.	There is condensation in the hose	Never use a steamer in the horizontal position. Hold the hose vertically outstretched and wait for water to flow back into the steamer.
The steamer takes a long time to heat and/or ejects white particles	Your steamer has a build-up of scale because it has not been descaled regularly.	See descaling process (Cleaning paragraph)
A beep sound is emitted.	There is no water in the water tank.	Turn off the appliance and fill the water tank.
	The auto-off function is activated.	Gently move the steam head to reactivate the appliance.
	There is water in water tank, but the appliance doesn't detect it.	Replace water by tap water. Clean up the two metal contacts located in housing, under the water tank.

If it is not possible to establish the cause of the problem, seek the assistance of an approved ROWENTA Service Center [www.rowenta.com](http://www.rowenta.com)

# ROWENTA MANUFACTURER'S WARRANTY

 : [www.rowenta.com](http://www.rowenta.com)

**With a strong commitment to the environment, most of Rowenta products are repairable during and after the warranty period. Before returning any defective products to the point of purchase, please call Rowenta consumer service directly at the phone number below for repair options. Your help to sustain the environment is appreciated!**

## The Warranty

This product is guaranteed by Rowenta for 1 year against any manufacturing defect in materials or workmanship, starting from the initial date of purchase.

The manufacturer's warranty by Rowenta is an extra benefit which does not affect consumer's Statutory Rights.

The Rowenta warranty covers all costs related to restoring the proven defective product so that it conforms to its original specifications, through the repair or replacement of any defective part and the necessary labor. At Rowenta's choice, a replacement product may be provided instead of repairing a defective product. Rowenta's sole obligation and your exclusive resolution under this warranty are limited to such repair or replacement.

## Conditions & Exclusions

The Rowenta warranty only applies within USA, Canada & Mexico, and is valid only on presentation of a proof of purchase. The product can be taken directly in person to an authorized service centre or must be adequately packaged and returned, by recorded delivery (or equivalent method of postage), to a Rowenta authorized service centre. Full address details for each country's authorized service centre are listed on the Rowenta website ([www.rowenta.com](http://www.rowenta.com)) or by calling the appropriate telephone number listed below to request the appropriate postal address.

**Rowenta shall not be obligated to repair or replace any product which is not accompanied by a valid proof of purchase.**

This warranty will not cover any damage which could occur as a result of misuse, negligence, failure to follow Rowenta instructions, use on current or voltage other than as stamped on the product, or a modification or unauthorized repair of the product. It also does not cover normal tear and wear, maintenance or replacement of consumable parts, and the following:

- using the wrong type of water
- scaling (any de-scaling must be carried out according to the instructions for use);
- ingress of water, dust or insects into the product;
- mechanical damages, overloading
- damages or bad results due to wrong voltage or frequency
- accidents including fire, flood, lightning, etc
- professional or commercial use
- damage to any glass or porcelain ware in the product

**This warranty does not apply to any product that has been tampered with, or to damages incurred through improper use and care, faulty packaging by the owner or mishandling by any carrier.**

The Rowenta manufacturer's warranty applies only for products purchased and used in USA, Canada & Mexico. Where a product purchased in one country and then used in another one:

- a) The Rowenta guarantee duration is the one in the country of usage of the product, even if the product was purchased in another listed country with different guarantee duration.
- b) The Rowenta guarantee does not apply in case of non conformity of the purchased product with the local standards, such as voltage, frequency, power plugs, or other local technical specifications

c) The repair process for products purchased outside the country of use may require a longer time if the product is not locally sold by Rowenta

d) In cases where the product is not repairable in the new country, the Rowenta guarantee is limited to a replacement by a similar product or an alternative product at similar cost, **where possible**.

## Consumer Statutory Rights

This Rowenta manufacturer's warranty does not affect the statutory rights a consumer may have or those rights that cannot be excluded or limited, nor rights against the retailer from which the consumer purchased the product. This warranty gives a consumer specific legal rights, and the consumer may also have other legal rights which vary from State to State or Country to Country or Province to Province. The consumer may assert any such rights at his sole discretion.

## Additional information

Accessories, Consumables and end-user replaceable parts can be purchased, if locally available, as described in Rowenta internet site.

### CANADA

GROUPE SEB CANADA  
345 Passmore Avenue  
Toronto, ON  
M1V 3N8

1-800-418-3325

### MEXICO

G.S.E.B. MEXICANA,  
S.A. de C.V. Goldsmith 38 Desp.  
401, Col. Polanco Chapultepec  
Delegacion Miguel Hidalgo  
11 560 Mexico D.F.

(01800) 112 83 25

### U.S.A.

GROUPE SEB USA  
2121 Eden Road  
Millville, NJ 08332

800-769-3682

 : [www.rowenta.com](http://www.rowenta.com)



# Rowenta

ES

CENTRAL DE VAPOR IS5100

Instructivo de operación

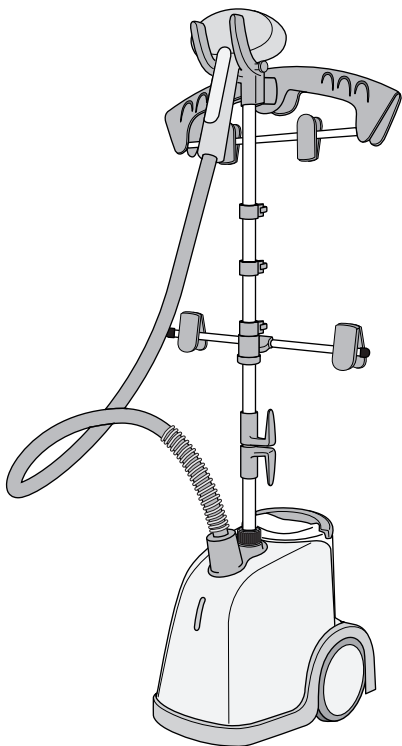

G.S.E.B Mexicana, S.A. de C.V. Goldsmith 38-401, Piso 4, Polanco Chapultepec,  
Miguel Hidalgo C.P. 11560 México D.F. Tel: 018001128325

[www.rowenta.com](http://www.rowenta.com)

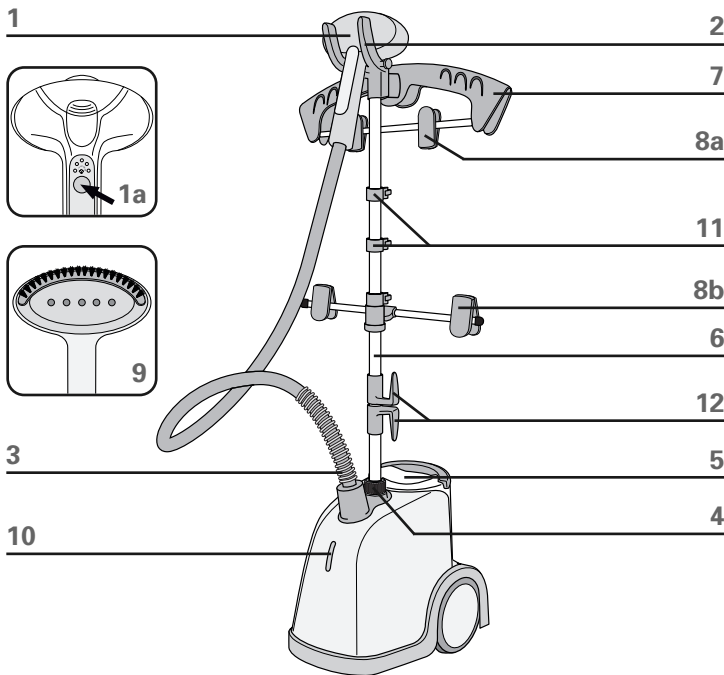

## DESCRIPCIÓN

- |   |  |
|---|--|
| <p>1. Cabezal de vapor<br/>a. Botón de Encendido/Apagado y de ajuste del vapor</p> <p>2. Colgador del cabezal</p> <p>3. Manguera flexible</p> <p>5. Depósito de agua desmontable</p> <p>6. Brazo telescópico</p> <p>7. Perchero giratorio</p> | <p>8. Soporte con pinzas para pantalón<br/>a. Parte superior para colgar<br/>b. Parte inferior para tensar</p> <p>9. Cepillo para tejido</p> <p>10. Piloto indicador de encendido</p> <p>11. Abrazaderas</p> <p>12. Enrollacable</p> |
|---|--|

## INSTRUCCIONES IMPORTANTES DE SEGURIDAD

Por su seguridad, este aparato cumple las normas y reglamentaciones aplicables (Directiva de Baja Tensión, Compatibilidad Electromagnética, Medio Ambiente...).

**¡Cuidado! La tensión de su instalación eléctrica debe corresponderse con la del aparato (120 V o 127 V). Cualquier error de conexión puede provocar daños irreversibles en el aparato y anulará la garantía.**

Durante el uso de este electrodoméstico, deberán seguirse siempre unas precauciones básicas, entre ellas las que se indican a continuación:

### LEA TODAS LAS INSTRUCCIONES ANTES DE UTILIZAR ESTE APARATO

- Para reducir el riesgo de contacto con el agua caliente expulsada por los orificios del vapor, compruebe el aparato antes de cada uso sujetándolo apartado del cuerpo y presionando el botón del vapor.
- Utilice este aparato únicamente para el uso al que está destinado.
- Para reducir el riesgo de sufrir una descarga eléctrica, no sumerja el aparato en agua ni ningún otro líquido.
- El aparato deberá estar siempre apagado ("OFF") antes de enchufarlo o desenchufarlo en/de la toma de corriente. No tire nunca del cable para desconectarlo de la toma de corriente, en vez de ello sujételo por el enchufe y tire de éste para desenchufarlo.
- No permita que el cable haga contacto con superficies calientes. Deje que el aparato se enfríe completamente antes de guardarlo. Enrolle el cable sin apretar alrededor del aparato para guardarlo o recójalo en su interior mediante el mecanismo de recogida del cable.
- No dirija el chorro de vapor hacia personas ni animales, ni utilice la plancha de vapor sobre la ropa que lleva puesta.
- Desconecte siempre el aparato de la toma de corriente cuando lo esté llenando de agua, vaciándolo o cuando no lo esté utilizando.
- No utilice el aparato con el cable dañado o si el aparato se le cayo o esta dañado. Si el cordón de alimentación es dañado, éste debe sustituirse por el fabricante, por su agente de servicio autorizado o por personal calificado con el fin de evitar un peligro. Un montaje incorrecto podría provocar riesgo de incendio, lesiones y/o una descarga eléctrica a la persona que lo está utilizando.
- Este aparato no está previsto para ser utilizado por o cerca de niños u otras personas cuyas capacidades físicas, sensoriales o mentales o su falta de experiencia y conocimientos puedan impedir el uso del aparato con seguridad sin la vigilancia o las instrucciones de una persona responsable que garantice que pueden utilizar el aparato con seguridad.
- Los niños deberán ser vigilados por la persona responsable para asegurarse de que no jueguen con el aparato.
- Podrían producirse quemaduras al tocar partes metálicas calientes, agua caliente

- o vapor. Extreme las precauciones cuando vacíe un aparato de vapor, el depósito podría contener agua caliente.
- Vierta el agua sólo en el depósito de agua.
- No introduzca ni deje caer nunca ningún objeto en ningún orificio ni en el tubo del aparato.
  - Mantenga siempre el tubo flexible y la boquilla elevados por encima del depósito de agua.
  - Aplique el vapor con movimientos verticales hacia arriba y hacia abajo solamente. No utilice nunca esta plancha de vapor en posición horizontal ni la incline hacia atrás, podría provocar la descarga de agua caliente.
  - No coloque el cabezal de vapor directamente sobre ninguna superficie ni sobre el cable de corriente del aparato mientras esté caliente o el aparato enchufado. Utilice la base suministrada para este fin.
  - Cuando vaya a cambiar de accesorios, asegúrese de que el aparato está apagado y de que no se libera vapor para evitar el contacto con agua caliente.
  - Extreme las precauciones al cambiar de accesorios, ya que estos pueden contener agua caliente producto de la condensación. Asegúrese de que los accesorios están fríos para evitar el contacto con agua caliente.
  - No se recomienda el uso de otros accesorios que no sean los suministrados por Rowenta, ello podría ser causa de incendio, descarga eléctrica o lesiones.
  - Este aparato es para uso en interiores solamente.
  - No corte ni intente alargar el tubo de vapor.
  - Para prevenir un exceso de calentamiento del aparato, cuando cuelgue prendas en la percha para eliminar las arrugas, arme la barra telescópica completa para prendas incluida con el aparato y extiéndala a su posición más alta.
  - Para reducir el riesgo de sufrir una descarga eléctrica, este aparato se suministra con un enchufe polarizado (una de las clavijas es más ancha que las otras). Este tipo de enchufe se puede insertar en una toma de corriente polarizada de una sola manera. Si el enchufe no encaja totalmente en la toma de corriente, déle la vuelta. Si aún así no puede enchufarlo, pida a un electricista cualificado que le instale una toma de corriente adecuada. No cambie el enchufe del aparato en ninguna manera.

## **INSTRUCCIONES ESPECIALES**

- Para evitar una sobrecarga del circuito, no conecte ningún otro aparato de alta potencia al mismo circuito.
- En el caso de que el uso de una extensión sea absolutamente necesario, deberá utilizarse un cable con una intensidad nominal de 15 A. Cables con una intensidad nominal inferior podrían sobrecalentarse. Se adoptarán las debidas precauciones para extender el cable de modo que nadie pueda darle un tirón o tropezar con él y caerse.

## **GUARDE ESTAS INSTRUCCIONES**



## LA PROTECCIÓN DEL MEDIO AMBIENTE ES LO PRIMERO!

- ① Su aparato contiene materiales valorizables o reciclables
- ➡ Para deshacerse de él, llévalo a un punto de recolección específico.



## INSTALACIÓN DEL DESARRUGADOR

### Montaje del brazo:

1. Coloque la base sobre el suelo y retire el depósito de agua. *(fig.1)*
2. Introduzca el brazo telescópico en la base y atornille el manguito apretándolo con moderación para que el brazo quede sólidamente fijado al aparato. *(fig.2a, 2b)*
3. Encaje verticalmente el gancho en la parte superior del brazo hasta que oiga un clic. *(fig.3)*
4. Introduzca el perchero en los dos orificios situados en la parte trasera del gancho y desplácela a continuación hacia abajo para fijarla. *(fig.4a, 4b)*
5. Coloque el cabezal de vapor en los ganchos.



fig.1



fig.2a



fig.2b



fig.3



fig.4a

### Funcionamiento del perchero y del soporte con pinzas:

Este desarrugador de vapor está equipado con un perchero y un soporte con pinzas rotativas para limitar el volumen del aparato cuando éste se guarda. Para hacer girar la pecha (funcionamiento idéntico para el soporte con pinzas):

1. Tire suavemente del perchero (a) para liberarla de las muescas situadas en la parte trasera del gancho (b). *(fig.5)*
  2. Gire el perchero para instalarla de manera horizontal o para guardarla verticalmente. *(fig.6 y 7)*
  3. Encaje las muescas de las partes (a) y (b) en la posición que desee. *(fig.8)*
- El soporte con pinzas es móvil y puede bloquearse en altura para adaptarse perfectamente a las diferentes longitudes de las prendas cuyas arrugas se van a eliminar.



fig.4b

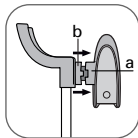

fig.5

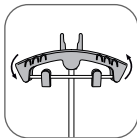

fig.6



fig.7

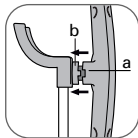

fig.8

## Montaje del cepillo para tejidos

Asegúrese de que el aparato está desconectado y completamente frío antes de colocar los accesorios.

- Introduzca el cepillo en el cabezal de vapor, por los orificios previstos para ello. (*fig.9*)
- Antes de retirar el cepillo, desconecte el aparato y espere a que se haya enfriado completamente.
- Entonces tire delicadamente del cepillo para retirarlo del cabezal de vapor.

**CONSEJOS** :Le aconsejamos comprobar las recomendaciones del fabricante en la etiqueta de la prenda que va a planchar. También es aconsejable probar la prenda en un lugar discreto, por ejemplo en una costura interior.

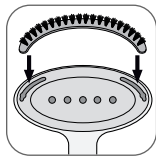

fig.9



fig.10

## Llenado del depósito de agua

### IMPORTANTE

No utilice nunca agua que contenga aditivos (almidón, perfume, sustancias aromáticas, suavizantes, etc.) para la central vertical a vapor. Aditivos como los mencionados pueden afectar a las propiedades del vapor y provocar la formación de depósitos sólidos. El uso con agua totalmente destilada u demineralizada está prohibida.

- Asegúrese de que el aparato está desenchufado (*fig.11*). Saque el depósito de agua de la base del aparato tirando de él hacia arriba (*fig.12*). Desatornille la tapa y llene el depósito (*fig.13*). El depósito tiene una capacidad de 2,35 litros.
- La central vertical a vapor está diseñada para ser utilizada con AGUA CORRIENTE. Si el agua de su zona es dura, Rowenta recomienda mezclar un 50% de agua corriente con un 50% de agua destilada, para

reducir su dureza; también se puede utilizar agua de manantial embotellada.

- Tras haber apretado de nuevo el tapón, déle la vuelta al depósito para agarrarlo por el asa y asegurarse de que el agua no sale por el tapón.
- Vuelva a colocar el depósito de agua en la base del aparato (**fig.14**). En caso de que tenga dificultades para colocarlo, asegúrese de que la muesca del depósito esté correctamente situada sobre el aparato.



fig.11

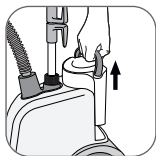

fig.12



fig.13

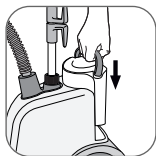

fig.14

## USO

**Advertencia:** No desarrugue nunca una prenda llevándola puesta. La manguera flexible y el cabezal de vapor pueden calentarse durante el planchado. Esto es totalmente normal. Extreme las precauciones y evite un contacto prolongado.

- Utilice la central vertical a vapor solamente sobre un suelo (plano y horizontal) despejado de cualquier objeto que pueda obstruir la base del aparato. No obstruya los orificios de la parte inferior del aparato.
- Si fuera necesario, ajuste el brazo a la altura que desee desactivando los 2 bloqueos, y a continuación tire suavemente de él hasta la altura que desee y vuelva a bloquearlo de nuevo. (**fig.15**)
- Conecte el enchufe; el aparato emitirá un bip (**fig.16**)
- Encienda el aparato pulsando el botón Set/On-Off situado en el cabezal de vapor. El piloto de alimentación situado en la parte delantera del aparato se encenderá. El desarrugador empieza a funcionar con el caudal de vapor mínimo. La cantidad de vapor puede ajustarse pulsando sucesivamente el botón Set/On-Off hasta obtener el caudal de vapor que desee (5 caudales diferentes para un desarrugado perfectamente adaptado tanto a los tejidos más delicados como a los más gruesos). (**fig.16**)
- El aparato producirá vapor en 60 segundos, cuando el vapor es en posición máxima.
- Cuelgue la prenda en el perchero rotativo o en cualquier otra percha

que pueda colgar de los ganchos situados en la parte superior del mástil. Para eliminar las arrugas de los pantalones, le recomendamos que utilice también el soporte con pinzas, tal como se indica en el dibujo. (fig.19)

- Oriente el cabezal de vapor procurando no dirigir los orificios de difusión de vapor hacia usted.
- Cepille sin forzar la zona cuyas arrugas desea eliminar, respetando el grano o el sentido de las fibras del tejido, y realizando un movimiento vertical de arriba hacia abajo. El cepillo abre el entramado del tejido para favorecer la penetración del vapor.
- Empiece por la parte de arriba de la prenda y vaya bajando progresivamente. Procure mantener el tubo flexible en posición vertical. (fig.18)
- Para una mayor facilidad, le recomendamos que durante el desarrugado estire las prendas ejerciendo una ligera tensión hacia abajo con su mano libre. Sea prudente para evitar cualquier contacto con el vapor.
- Durante el uso, la manguera flexible podría hacer un ruido de gorgoteo. Esto es una consecuencia normal de la condensación. Si oye este ruido, sujete el tubo en vertical para hacer que el condensado vuelva al aparato.

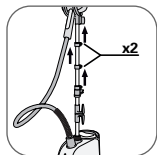

fig.15



fig.16

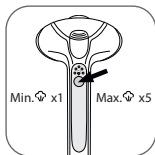

fig.17



fig.18

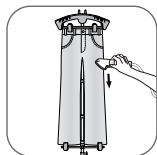

fig.19

## Detector de presencia de agua

Este desarrugador de vapor está equipado con un detector de presencia de agua. Cuando el depósito está vacío, un bip de aviso suena durante 1 minuto y los pilotos luminosos situados en el cabezal de vapor

parpadean para avisarle de que debe llenar de nuevo del depósito. Apague el aparato y llene el depósito de agua. El aparato se apagará automáticamente al cabo de un minuto si el depósito sigue vacío.

Atención: el detector de presencia de agua no funciona con agua totalmente destilada u desmineralizada. Le recomendamos que utilice el agua del grifo o, en caso de un agua de gran dureza, que mezcle una mitad de agua del grifo con una mitad de agua desmineralizada.

## Función auto-off

- Este desarrugador de vapor está equipado con la función Auto-Off para garantizarle un nivel de seguridad óptimo. De este modo, si el cabezal de vapor se mantiene inmóvil durante más de 5 minutos, suena un bip de aviso durante 2 minutos, mientras el aparato se pone en modo espera y luego se detiene automáticamente.
- Durante el modo espera, el desarrugador de vapor se pone automáticamente en modo "Energy saving". Durante esta fase, el caudal de vapor se reduce en gran medida para limitar el consumo de energía antes de detener completamente el aparato.
- Para volver a poner en marcha el aparato, mueva lentamente el cabezal de vapor.

Advertencia: No utilice nunca el desarrugador en seco.

Advertencia: No doble la manguera flexible mientras esté utilizando el aparato o cuando vaya a guardarlo.

## DESPUÉS DEL USO

- Después de haber utilizado la central de vapor, desconéctelo presionando (3 segundos) el botón Set/On-Off. El piloto de alimentación se apagará y podrá desenchufar el aparato.
- Cuelgue el cabezal de vapor en posición vertical en los ganchos de la percha cuando no lo esté utilizando.
- Gire el perchero y el soporte con pinzas verticalmente para reducir el volumen del aparato.
- **Antes de guardar la central de vapor, vacíe siempre el agua del depósito y aclárelo para eliminar las eventuales partículas de cal. (fig.20)**
- Enrollar el cable alrededor de los Guardacables. (fig.21)

- No transporte la central vertical a vapor tomándola por el asa del depósito de agua. El aparato está diseñado para transportarlo con la misma facilidad que si se tratase de un equipaje con ruedas, lo que permite guardarlo fácilmente.

**Advertencia:** No toque nunca el cabezal de vapor hasta que se haya enfriado completamente.



fig.20

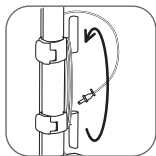

fig.21

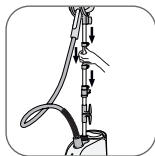

fig.22

## LIMPIEZA

- Limpie la unidad principal con un paño húmedo.
- Para obtener el máximo rendimiento, es necesario desincrustar la central vertical a vapor de vez en cuando. El período entre dos operaciones de desincrustación dependerá de la calidad del agua y de la frecuencia con que se utilice el aparato. El aparato se debe desincrustar al menos una vez al año o después de 50 horas de uso.
- Para llevar a cabo la descalcificación de la central, siga los pasos que se indican a continuación:
  1. Asegúrese de que el aparato esté totalmente frío.
  2. Llene el depósito de agua del grifo y vuelva a colocarlo en la unidad principal. De este modo la caldera interior se llena de agua también.
  3. Retire el depósito de la base y vacíe el agua de la caldera en un fregadero, por el orificio de llenado de la caldera. Las incrustaciones y otros residuos se desprenderán.
  4. Repita los pasos 2 y 3 varias veces hasta que todas las incrustaciones se hayan desprendido.

**ATENCIÓN:** ¡No llene nunca la caldera por los orificios del cabezal de vapor!

¡No sumerja nunca el cabezal de vapor en el agua!

El cabezal de vapor contiene componentes electrónicos que se dañarían en contacto con el agua.

## CONSEJOS:

- Le aconsejamos comprobar las recomendaciones del fabricante en la etiqueta de la prenda que va a planchar. También es aconsejable probar la prenda en un lugar discreto, por ejemplo en una costura interior.
- Lea en las etiquetas de las prendas que va a desarrugar las recomendaciones para la conservación de los tejidos.
- Pruebe la resistencia del color del tejido en una zona de la prenda que no quede a la vista (en el interior de un dobladillo).
- Evite el contacto del cabezal de vapor con seda o terciopelo.
- Algunas prendas son más fáciles de planchar por el revés.
- Si está utilizando la cabezal de vapor en una posición cerca del suelo, alce la manguera flexible con frecuencia con el fin de evitar la formación de condensación. Si, en cualquier caso, se obstruyera el tubo, podría oír un ruido como de gorgoteo.
- Los tejidos fuertes pueden necesitar más tiempo de desarrugado.
- Extreme las precauciones en todo momento.

## LOCALIZACIÓN DE AVERÍAS

Problemas	Causas posibles	Soluciones
No hay vapor.	El aparato no está encendido.	Asegúrese de haber conectado correctamente al aparato. Éste emitirá un bip. A continuación pulse el botón Set/On-Off. El piloto de alimentación situado en la parte delantera del aparato se enciende. Ajuste el caudal de vapor.
	La manguera flexible está obstruido.	Compruebe que la manguera flexible no está doblada ni retorcida.
El flujo de vapor es bajo.	El aparato tiene cal.	Consulte el procedimiento para eliminar la cal (apartado Limpieza).
	La manguera esta obstruida.	Asegúrese de que la manguera no esta doblada o torcida.
	El aparato está en modo "Energy saving".	Desplace lentamente el cabezal del vapor para poner en marcha el aparato.
Sale agua por los orificios del cabezal de vapor.	Hay condensación en la manguera flexible.	No utilice nunca la central de vapor en posición horizontal. Mantenga la manguera flexible extendida verticalmente y espere a que el agua vuelva al interior de la caldera.
El aparato tarda mucho en calentarse y/o expulsa partículas blancas.	El aparato tiene cal.	Consulte el procedimiento para eliminar la cal (apartado Limpieza).
Suena un bip.	Ya no queda agua en el depósito.	Conecte el aparato y llene el depósito de agua.
	Entonces se iniciará la función auto-off.	Desplace lentamente el cabezal del vapor para poner en marcha el aparato.
	Hay agua en el depósito pero el aparato no la detecta.	Reemplazar el agua del depósito por agua del grifo. Limpiar los dos contactos metálicos de presencia de agua situados en la caja debajo del depósito.

Si no fuese posible establecer la causa del problema, solicite la asistencia de un Servicio Técnico autorizado de Rowenta [www.rowenta.com.mx](http://www.rowenta.com.mx)



# ROWENTA GARANTÍA DEL FABRICANTE

 : [www.rowenta.com](http://www.rowenta.com)

**Comprometidos fuertemente con el medio ambiente, la mayoría de los productos Rowenta son reparables durante y posteriormente al periodo de garantía. Antes de regresar cualquier producto al sitio de venta, por favor llame directamente a servicios al consumidor de Rowenta, para conocer las opciones de reparación, al número indicado abajo. Apreciamos su ayuda para preservar el medio ambiente!**

## Garantía

Rowenta garantiza este producto por un año contra cualquier defecto de fabricación tanto en materiales como en mano de obra, a partir de la fecha de compra.

La garantía del fabricante Rowenta, es un beneficio extra que no afecta los derechos legales del consumidor.

La garantía Rowenta cubrirá todos los gastos relacionados con la reparación de los productos defectuosos hasta que cumplan con sus especificaciones originales, mediante la reparación o reemplazo de cualquier pieza defectuosa y la mano de obra necesaria para ello. A criterio de Rowenta, en lugar de la reparación, podría hacer cambio de producto. Incluyendo los gastos de transportación en México razonablemente erogados para el cumplimiento de esta garantía, exclusivamente para aquellos sitios donde no se cuente con un centro de servicio autorizado

La única obligación de Rowenta y su exclusiva determinación bajo esta garantía se limita a la reparación o reemplazo del producto.

## Condiciones y exclusiones

La garantía Rowenta, aplica solamente en Estados Unidos, Canadá y México, y será válida solamente con la presentación del comprobante de compra. El producto puede ser llevado directamente a un centro de servicio autorizado, o debidamente empacado y devuelto, mediante servicio de mensajería autorizada (o servicio de paquetería equivalente), al centro de servicio autorizado de Rowenta. Detalles y dirección completa de los centros de servicio autorizados de cada país, se encuentran listados en la dirección electrónica de Rowenta ([www.rowenta.com](http://www.rowenta.com)) o bien llamando al número telefónico de cada país indicado abajo, para solicitar la dirección correspondiente.

**Rowenta no está obligado a reparar o reemplazar ningún producto el cual no sea acompañado de su comprobante de compra.**

Esta garantía no cubre ningún daño que pudiera ocurrir como resultado de mal uso, negligencia, o no haber seguido las instrucciones de uso establecidas por Rowenta, uso de corriente o voltaje diferente al indicado en el producto, o una modificación o reparación no autorizada del mismo. Tampoco cubre el desgaste o deterioro normal del producto, ni el reemplazo de componentes consumibles, ni lo siguiente:

- uso de tipo incorrecto de agua
- sarro (la eliminación de sarro (residuos calcáreos) deberá ser llevada a cabo de acuerdo a las instrucciones de uso)
- ingreso de agua, polvo o insectos al interior del producto
- daños mecánicos, sobrecargas
- accidentes incluyendo fuego, inundaciones, rayos, etc
- uso comercial o profesional
- daños en componentes de vidrio o cerámicos en el producto

Fecha de compra

**Esta garantía no aplica a ningún producto si ha sido intervenido, o presenta daños derivados de uso o cuidado incorrecto, mal empacado por el propietario o mal manejo por parte del servicio de paquetería.**

La garantía Rowenta, aplica solo a los productos comprados en Estados Unidos, Canadá y México, cuando un producto es comprado en un país y usado en otro diferente:

a) La duración de la garantía Rowenta es la correspondiente al país donde se utilice el producto, aun cuando la duración de la garantía donde haya sido comprado el producto dentro de los países listados, sea diferente.

b) La garantía Rowenta no aplica en caso de no conformidad del producto comprado con los estándares locales, tales como voltaje, frecuencia, contactos eléctricos, u otras especificaciones técnicas.

c) El proceso de reparación de un producto comprado fuera del país de uso, puede necesitar de un tiempo mayor si el producto no es vendido localmente

d) En caso de que el producto no sea reparable en el nuevo país, la garantía Rowenta se limita al reemplazo por un producto similar, o un producto alternativo de costo similar, **dentro de lo posible.**

## Derechos establecidos por la ley al Consumidor

Esta garantía Rowenta, no afecta los derechos establecidos por la ley que el consumidor pudiera tener o aquellos derechos que no pueden ser excluidos o limitados, tampoco los derechos contra el distribuidor al que el consumidor le haya comprado el producto. Esta garantía proporciona al consumidor derechos legales específicos, y el consumidor podrá tener también otros derechos legales los cuales varían de Estado a Estado o de País a País o de Provincia a Provincia. El consumidor podrá hacer valer esos derechos a su discreción.

## Información adicional

Accesorios, consumibles y piezas reemplazables pueden ser compradas si localmente se encuentran disponibles, como se describe en el sitio de internet de Rowenta.

<b>CANADA</b>	<b>MEXICO</b>	<b>U.S.A.</b>
GROUPE SEB CANADA 345 Passmore Avenue Toronto, ON M1V 3N8	G.S.E.B. MEXICANA, S.A. de C.V. Goldsmith 38 Desp. 401, Col. Polanco Chapultepec Delegacion Miguel Hidalgo 11 560 Mexico D.F.	GROUPE SEB USA 2121 Eden Road Millville, NJ 08332
<b>1-800-418-3325</b>	<b>(01800) 112 83 25</b>	<b>800-769-3682</b>

 : [www.rowenta.com](http://www.rowenta.com)