

soundcore

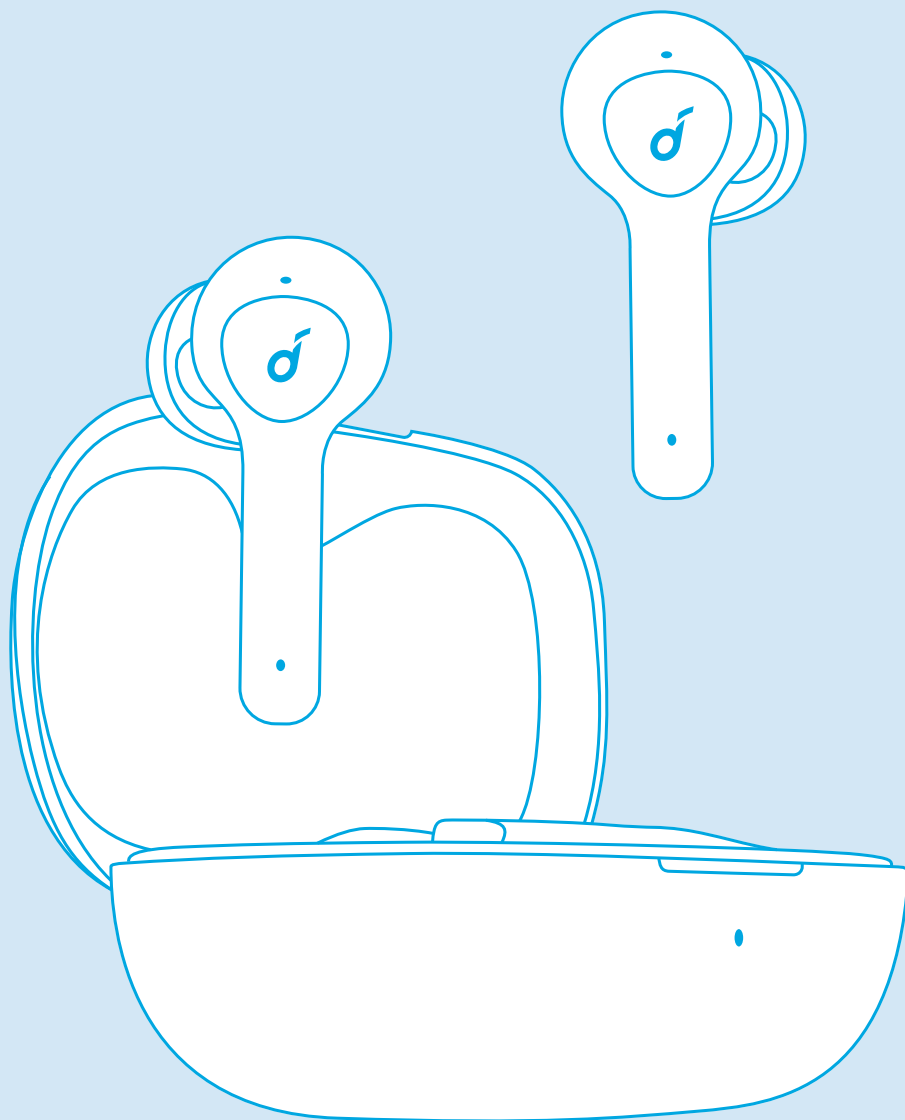

Soundcore Life P2

USER MANUAL

English	01	Português	66
Čeština	06	Русский	71
Dansk	11	Slovenský Jazyk	76
Deutsch	17	Slovenski Jezik	81
ελληνικά	21	Svenska	86
Español	26	Türkçe	91
Suomi	31	日本語	96
Français	36	한국어	101
Magyar	41	简体中文	106
Italiano	10	繁體中文	111
Nederlands	51	Portugues do Brasil	116
Norsk	56	العَرَبِيَّة	121
Język polski	61	תִּירָב	126

Charging

- Remove the protective film from the earbuds when using for the first time.
- Fully charge both the earbuds and the charging case before the first use.
- To prevent damage, use the provided USB-C cable.
- Fully dry off the earbuds and the USB port before charging.

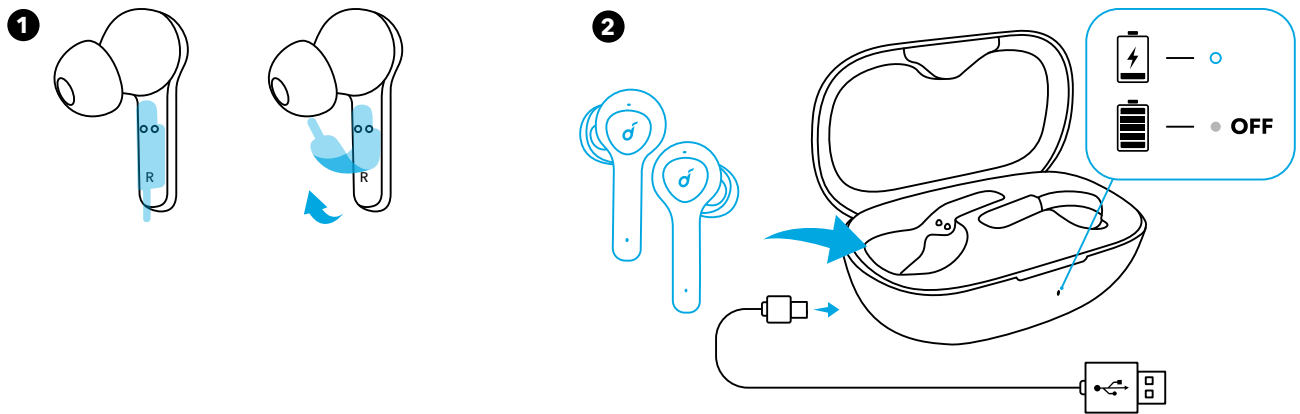

LED indicators (Earbuds & Charging case)

○	Steady white	Being Charging
●	Light off	<ul style="list-style-type: none"> • Fully charged • Remaining battery >10% (when in use)

Powering On/Off

The earbuds will automatically power on when taken out of the charging case and power off when placed back into the charging case.

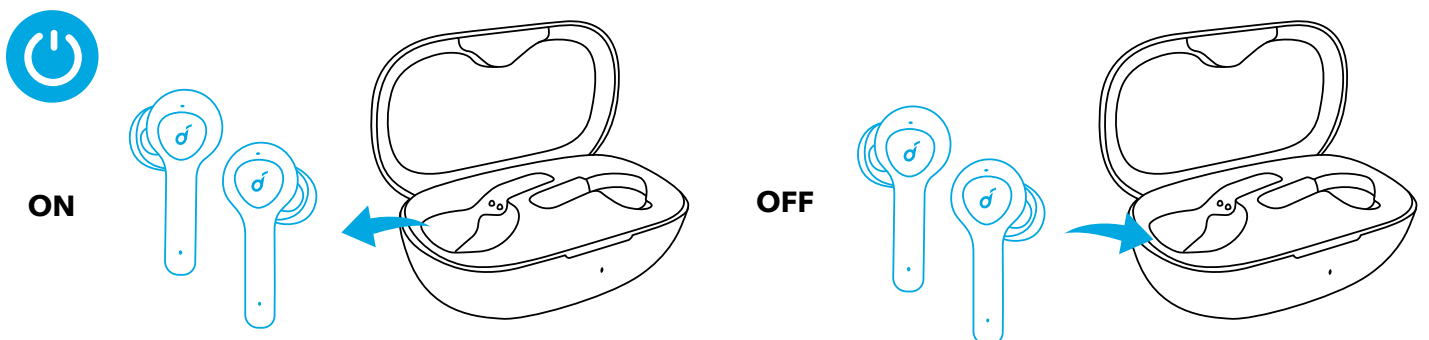

LED indicators (Earbuds)

ON	○	Steady white for 1 second
OFF	●	Steady red for 1 second

- To manually power on, press the multi-function button on either one of the earbuds.
- To manually power off, press and hold the multi-function button on either one of the earbuds for 3 seconds.



Pairing

True Wireless Stereo Connection

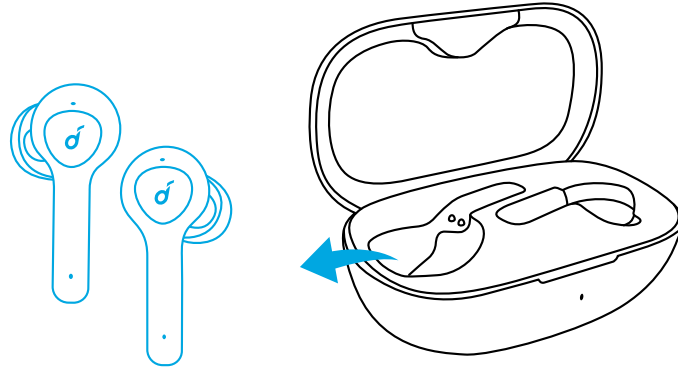
The right earbud will automatically connect with the left earbud when taken out of the charging case.



LED indicators (Earbuds)

	Breathing white	TWS connecting
	Steady white for 1 second	TWS connected



- When powered off, press and hold the multi-function button on both earbuds for 1 second, the earbuds will enter TWS connecting mode.
- When powered on and connected, place either one of the earbuds into the charging case, you can keep using the other one.
- When powered on and connected, if either one of the earbuds is out of battery and powered off, you can keep using the other one.
- When you are on a call, place either one of the earbuds into the charging case, 3 to 5 seconds later, the microphone in the other earbud will be activated.

Bluetooth Pairing with your Device

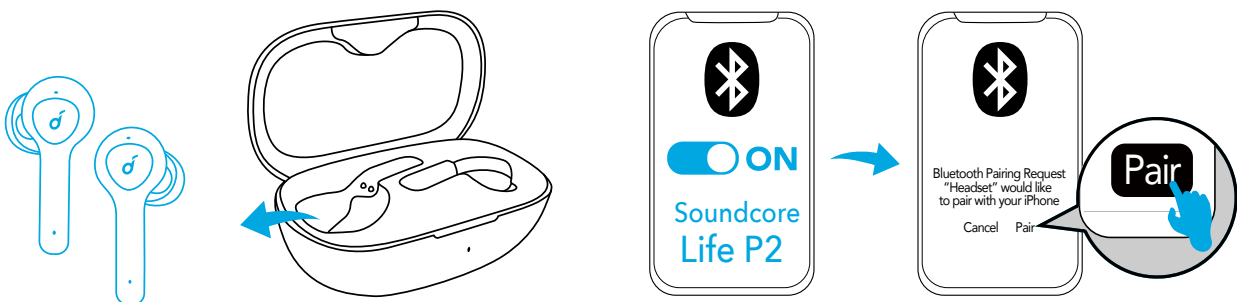
The earbuds will enter pairing mode when powered on. You are requested to confirm the connection when you see a pop-up.



LED indicators (Earbuds)

	Flashing white	Bluetooth pairing
	Steady white for 1 second	Bluetooth connected

In the pairing process, some devices are incompatible with Qualcomm True Wireless Primary-Secondary dual pairing names, it may notice "connection unsuccessful" when you tap "Pair" or even no screen pops up. Don't worry and it will not influence the using.

Once successfully paired, the primary earbud connects with your device and transfers signal to the secondary earbud, the latter one will not connect with your device. As a result, in the Bluetooth pairing list on your device, it may indicate that only one side is connected while the other side is not.

BLUETOOTH 	
Soundcore XXX	Connected
Soundcore XXX-L	Not Connected



- To pair with another Bluetooth device, turn off Bluetooth on the currently connected device first.
- Each time you power on your Soundcore earphones, it will automatically connect to your last successfully connected device if available within the Bluetooth range.

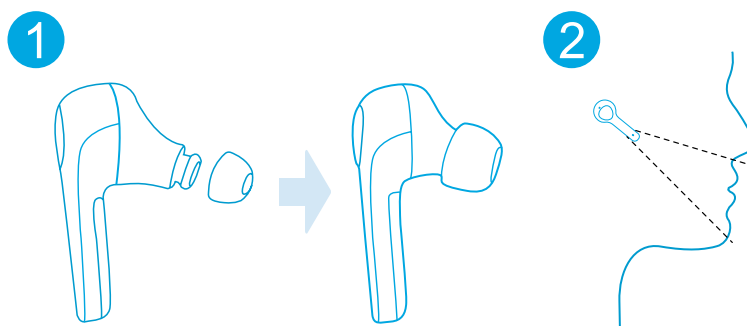

Wearing

1. Choose the EarTips that fit your ears best.
2. Insert the earbuds into the inner canal of your ears.
3. Turn and find the most comfortable position.

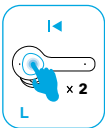

Controls

🎵		
Play / Pause		Press (R/L)
Next track		Press twice (R)
Previous track		Press twice (L)
Volume up / down	Control volume via the connected device	

☎		
Answer / End a call		Press (R/L)
Reject a call		Press and hold for 1 second (R/L)
Enable mono mode	Remove either one of the earbuds off your ear and press and hold the button on the other earbud for 1 second	

🎤		
Activate Siri or other voice assistant software		Press and hold for 1 second (R/L)

Reset

Reset the earbuds if the earbuds cannot connect with each other properly or cannot connect with your device properly.

1. Place the earbuds into the charging case and make sure they are being charged.
 2. Press and hold the button on both earbuds for 3 seconds until the LED indicators flash red 3 times and then turn white.
- All the memory data will be cleared.

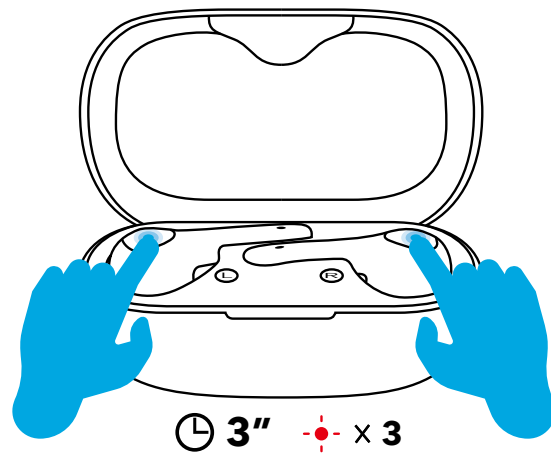

Specifications

Specifications are subject to change without notice.

Input	5 V $\overline{\text{---}}$ 500 mA
Rated output power	7 mW @ 1% THD
Battery capacity	55 mA x 2 (earbuds); 700 mA (charging case)
Charging time	2 hours
Playtime (varies by volume level and content)	7 hours (Totally 40 hours with the charging case)
Driver size	6 mm x 2
Frequency response	20 Hz - 20 kHz
Impedance	16 Ω
Bluetooth version	V 5.0
Bluetooth range	10 m / 33 ft

Qualcomm® aptX™ Technical specifications

Compression ratio: 4:1

Word depth: Support 16bit and 24bit

Decoding delay: Sample rate 48kHz < 2ms

Dynamic range: 16bit > 92dB, 24bit > 120dB

Data rates: 352kbps

Decode mode: Stereo

Qualcomm aptX is a product of Qualcomm Technologies, Inc. and/or its subsidiaries. Qualcomm is a trademark of Qualcomm Incorporated, registered in the United States and other countries. aptX is a trademark of Qualcomm Technologies International, Ltd., registered in the United States and other countries.

Nabíjení

- Před prvním použitím odstraňte ze sluchátek ochrannou fólii.
- Před prvním použitím sluchátka i nabíjecí pouzdro úplně dobijte.
- Používejte dodávaný kabel USB-C, abyste zabránili poškození.
- Před nabíjením sluchátka a port USB úplně vysušte.

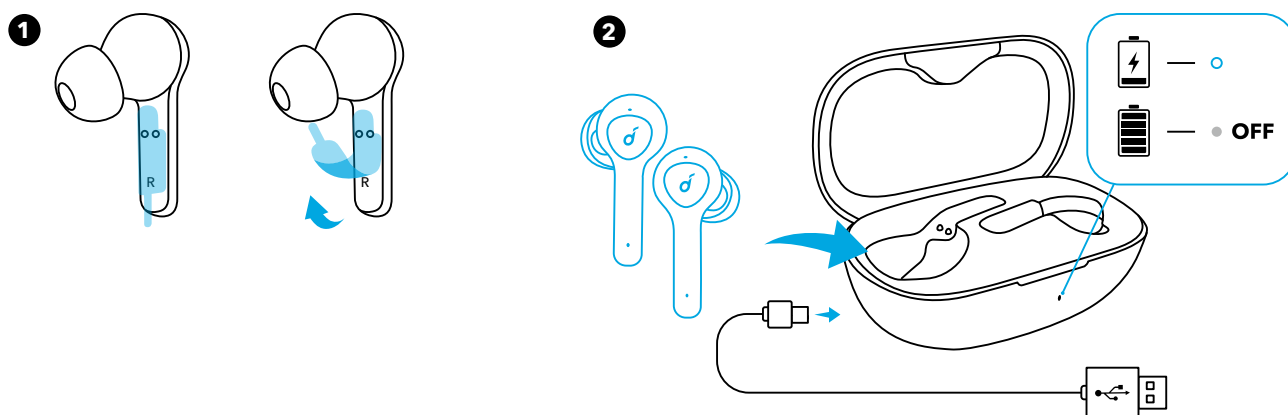

Chování LED (sluchátka a nabíjecí pouzdro)

○	Svítil bíle nepřerušovaně	Nabíjí se
●	Nesvítil	<ul style="list-style-type: none">• Plně nabit• Zbývající baterie > 10% (během používání)

Zapnutí/Vypnutí

Sluchátka se automaticky zapnou, když je vytáhnete z nabíjecího pouzdra, a vypnou, když je vrátíte zpět do nabíjecího pouzdra.

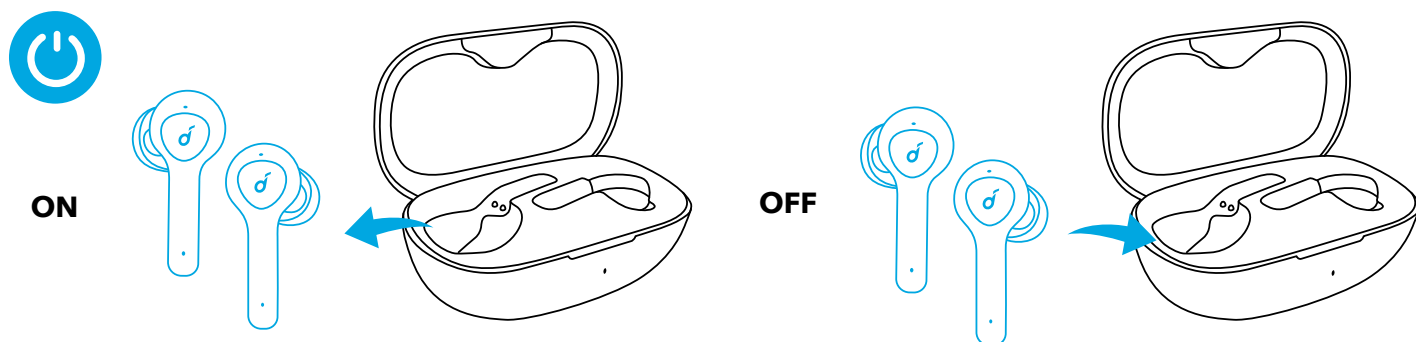

Chování LED (sluchátka)

ZAPNOUT	○	Svítil bíle po dobu 1 sekund
VYPNOUT	●	Svítil červeně po dobu 1 sekund

- Chcete-li sluchátka zapnout ručně, stiskněte a podržte multifunkční tlačítko na jednom ze sluchátek.

- Chcete-li sluchátka vypnout ručně, stiskněte a podržte multifunkční tlačítko na jednom ze sluchátek po dobu 3 sekund.



Párování

Připojení True Wireless Stereo

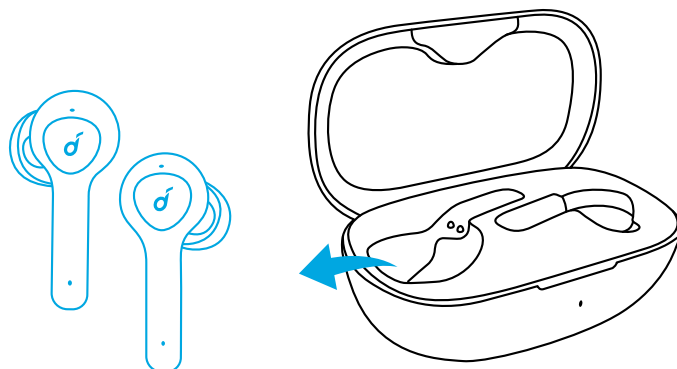
Pravé sluchátko se automaticky spojí s levým, když jej vytáhnete z nabíjecího pouzdra.



Chování LED (sluchátka)

	Bliká bíle	Připojování TWS
	Svíí bíle po dobu 1 sekund	TWS připojeno



- Když jsou sluchátka vypnutá, stiskněte a podržte multifunkční tlačítko na obou sluchátkách po dobu 1 sekund a sluchátka vstoupí do režimu připojení TWS.
- Když jsou sluchátka zapnutá a připojená, umístěte jedno ze sluchátek do nabíjecího pouzdra. Stále budete moci používat druhé sluchátko.
- Když jsou sluchátka zapnutá a připojená a jedno z nich má vybitou baterii a je vypnuté, stále můžete používat druhé sluchátko.
- Během hovoru můžete kterékoliv sluchátko umístit do nabíjecího pouzdra, čímž se za 3 až 5 sekund aktivuje mikrofon v druhém sluchátku.

Párování Bluetooth se zařízením

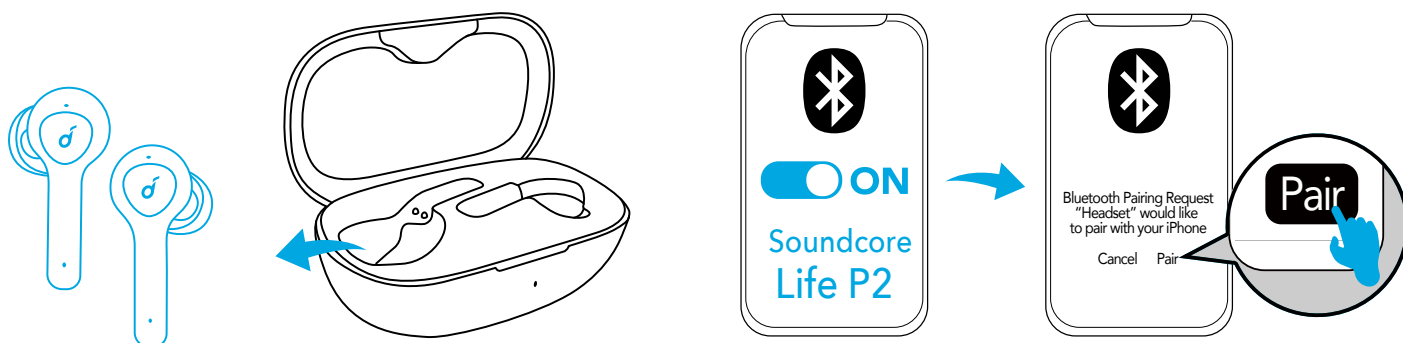
Sluchátka během nabíjení vstoupí do režimu párování. Zobrazí se automaticky otevřené okno a budete požádáni o potvrzení připojení.



Chování LED (sluchátka)

	Bliká bíle	Párování Bluetooth
	Svítil bíle po dobu 1 sekund	Bluetooth připojeno

Během procesu párování jsou některá zařízení nekompatibilní s názvy duálního párování Qualcomm True Wireless. Když klepnete na „Spárovat“, může se zobrazit oznámení „neúspěšné připojení“, nebo se dokonce nemusí zobrazit žádné automaticky otevírané okno. Nedělejte si starosti, nebude to mít vliv na používání.

Po úspěšném párování se hlavní sluchátko spojí se zařízením a bude přenášet signál do druhého sluchátka. Druhé sluchátko se nespojí s vaším zařízením. Následkem toho na seznamu párování Bluetooth v zařízení může být uvedeno, že je připojena pouze jedna strana, zatímco druhá strana ne.

BLUETOOTH 	
Soundcore XXX	Connected
Soundcore XXX-L	Not Connected

- Chcete-li spárovat další zařízení, nejprve vypněte Bluetooth na aktuálně připojeném zařízení.
- Pokaždé, když zapnete sluchátka Soundcore, automaticky se připojí k naposledy úspěšně připojenému zařízení, pokud je v dosahu Bluetooth.



Nošení

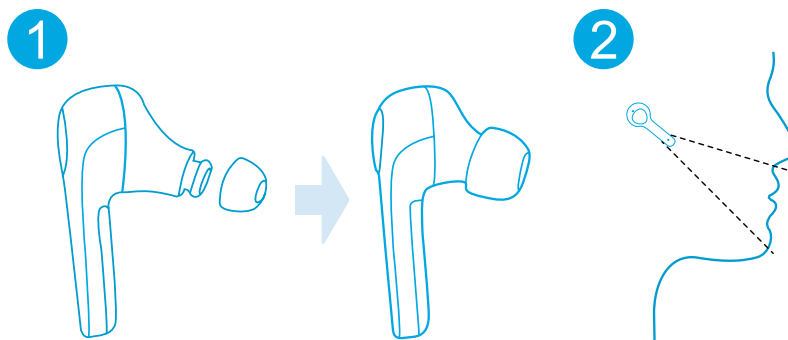

1. Zvolte si koneček do ucha, který se do vašeho ucha nejlépe hodí.
2. Sluchátka vložte do vnitřního kanálku uší.
3. Zapněte je a najděte nejpohodlnější polohu.



Ovládání

		
Přehrát / pozastavit		Stiskněte (P/L)

Následující skladba		Stiskněte dvakrát (P)
Předchozí skladba		Stiskněte dvakrát (L)
Zvýšení/Snížení hlasitosti	Hlasitost ovládejte z připojeného zařízení	

		
Odpovědět / Ukončit hovor		Stiskněte (P/L)
Zamítnout hovor		Stiskněte a podržte po dobu 1 sekund (P/L)
Zapnout mono režim	Vytáhněte jedno ze sluchátek z ucha a poté stiskněte a podržte jedno ze sluchátek po dobu 1 sekund	

		
Aktivovat Siri nebo jiného softwarového hlasového asistenta		Stiskněte a podržte po dobu 1 sekund (P/L)

Resetování

Pokud se sluchátka nemohou vzájemně správně spojit nebo se nemohou připojit k zařízení, resetujte sluchátka.

1. Sluchátka umístěte do nabíjecího pouzdra a zkontrolujte, že se nabíjí.
2. Stiskněte a podržte tlačítko na obou sluchátkách po dobu 3 sekund, dokud třikrát nezablikají LED kontrolky červeně a poté nezačnou svítit bíle.
→ měti budou vymazána.

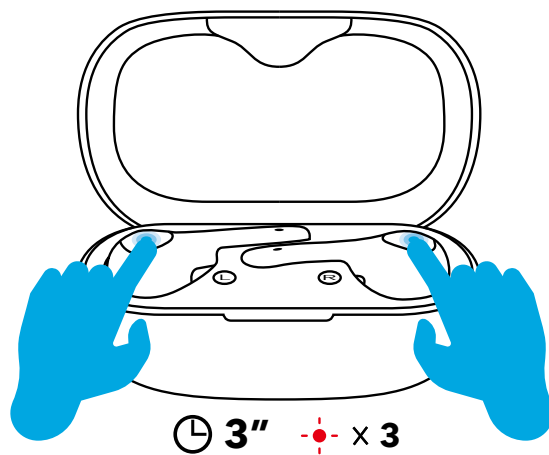

Specifikace

Specifikace se mohou bez předchozího upozornění změnit.

Vstup	5 V $\overline{\text{---}}$ 500 mA
Jmenovitý výstupní výkon	7 mW @ 1% THD
Kapacita baterie	55 mA x 2 (sluchátka); 700 mA (nabíjecí pouzdro)
Doba nabíjení	2 hodiny
Doba přehrávání (liší se podle hlasitosti a obsahu)	7 hodiny (celkem 40 hodin s nabíjecím pouzdrům)
Velikost ovladače	6 mm x 2
Frekvenční rozsah	20 Hz - 20 kHz
Impedance	16 Ω
Bluetooth version	V 5.0
Dosah připojení Bluetooth	10 m / 33 ft

Oplader

- Fjern beskyttelsesfilmen fra øretelefonerne når du tager dem i brug første gang.
- Oplad begge øretelefonerne og opladeetuiet helt inden de tages i brug første gang.
- Brug det medfølgende USB-C-kabel for at undgå beskadigelse.
- Tør både øretelefonerne og USB-porten grundigt af inden opladning.

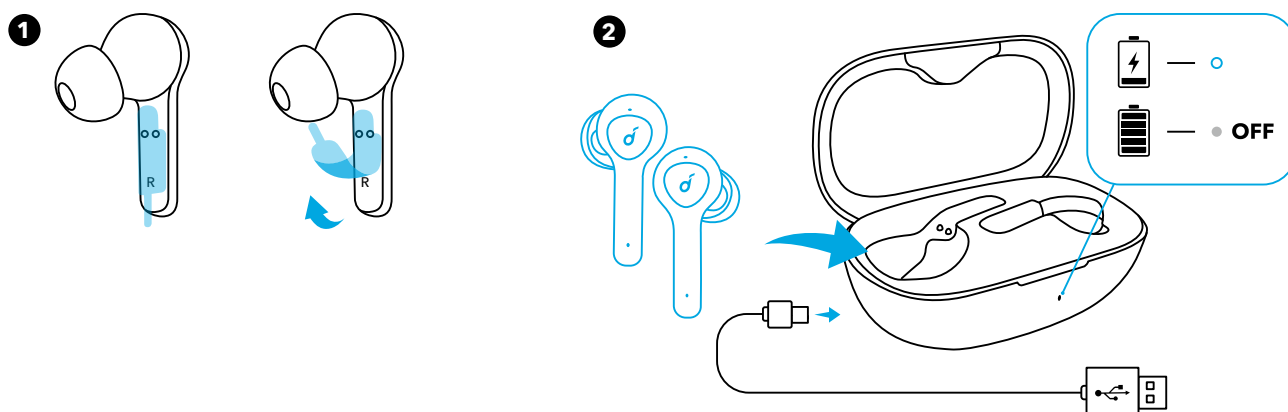

LED-funktioner (Øretelefoner og opladeetui)

○	Konstant hvidt	Under opladning
●	Slukket	<ul style="list-style-type: none">• Helt opladet• Tilbageværende batteriniveau >10% (under brug)

Tænde/slukke

Øretelefonerne vil automatisk tænde, når de tages ud af opladeetuiet, og de vil slukke, når de sættes tilbage i opladeetuiet.

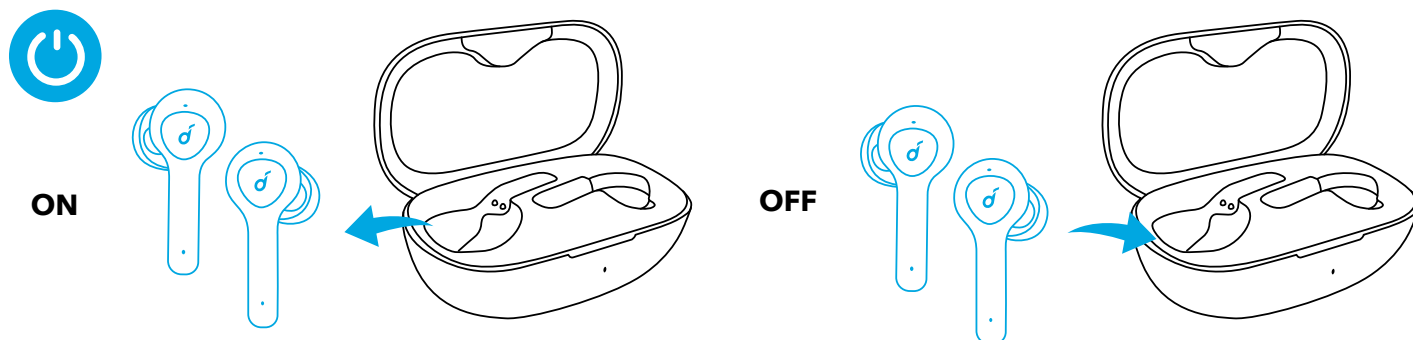

LED-funktioner (Øretelefoner)

TÆNDE	○	Konstant hvidt i 1 sekund
SLUKKE	●	Konstant rødt i 1 sekund

- For manuelt at tænde for dem, tryk på multifunktionsknappen på en af øretelefonerne.
- For manuelt at slukke for dem, tryk og hold på multifunktionsknappen på en af øretelefonerne i 3 sekunder.



Parring

True Wireless Stereo-forbindelse

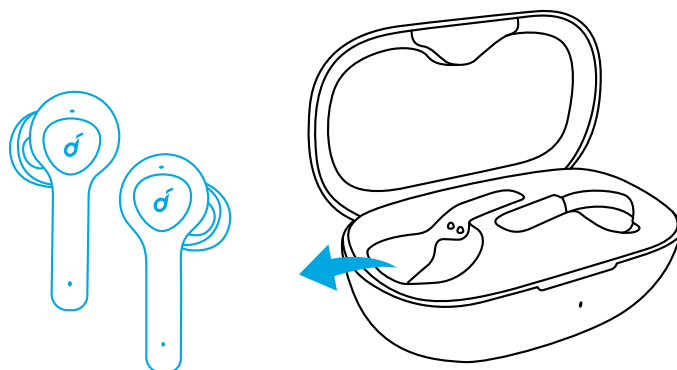
Den højre øretelefon opretter automatisk forbindelse til den venstre øretelefon, når de tages ud af opladeetuiet.



LED-funktioner (Øretelefoner)

	Pulserende hvidt	TWS-tilslutter
	Konstant hvidt i 1 sekund	TWS-tilsluttet



- Når de er slukket, tryk og hold på multifunktionsknappen på begge øretelefoner i 1 sekund, og øretelefoner vil gå til TWS-tilslutningstilstand.
- Når øretelefonerne er tændt og tilsluttet, og en af dem placeres i opladeetuiet, kan du fortsat bruge den anden.
- Når øretelefonerne er tændt og tilsluttet, og en af dem løber tør for strøm og slukker, kan du fortsætte med at bruge den anden.
- NNår du har et opkald, placer en af øretelefonerne i opladeetuiet, så vil mikrofonen i den anden øretelefon, efter 3 til 5 sekunder, blive aktiveret.

Bluetooth-parring med din enhed

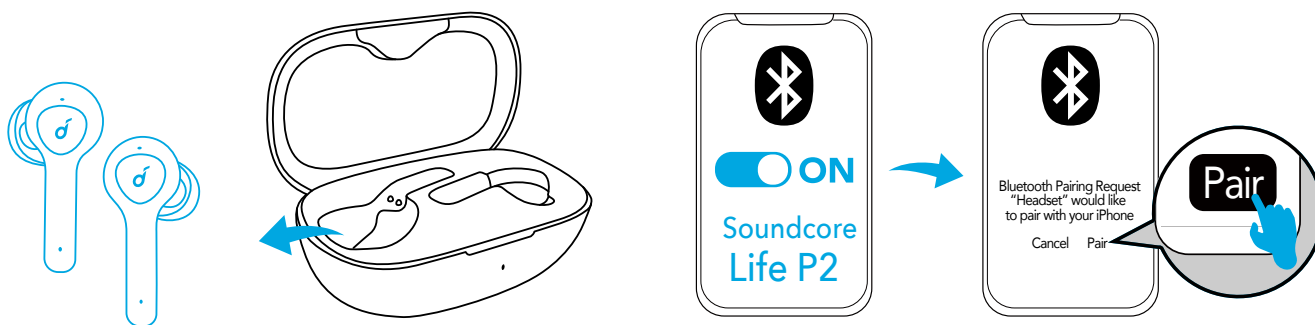
Øretelefonerne vil gå i parringstilstand, når de tændes. Du bliver bedt om at bekræfte forbindelsen, når du ser en pop-udskærm.



LED-funktioner (Øretelefoner)

	Blinker hvidt	Bluetooth-parring
	Konstant hvidt i 1 sekund	Bluetooth tilsluttet

I parringsprocessen vil visse enheder ikke være kompatible med Qualcomm True Wireless' primære-sekundære dobbelt-parringsnavne, der kan meddeles, "forbindelse mislykkedes", når du trykker på "Par", eller der popper ikke nogen skærm ud. Vær ikke bekymret det vil ikke påvirke brugen.

Når parringen er gennemført, vil den primære øretelefon være tilsluttet til din enhed, og den vil overføre signalet til den sekundære øretelefon, som ikke vil være tilsluttet til din enhed. Dette kan resultere i, at det i Bluetooth-parringslisten vil fremgå, at det kun er den ene side, der er tilsluttet, mens den anden side ikke er.

BLUETOOTH 🔴/🟢	
Soundcore XXX	Connected
Soundcore XXX-L	Not Connected

- For at parre med en anden Bluetooth-enhed, slå først Bluetooth fra på den aktuelt tilsluttede enhed.
- Hver gang du tænder for dine Soundcore-øretelefoner, vil de automatisk oprette forbindelse til den enhed, der senest har været tilsluttet, hvis enheden er inden for Bluetooth-dækningsområdet.

Montering i øre

1. Vælg de ørepropper der passer bedst til dine ører.
2. Sæt ørepropperne ind i den indvendige ørekanal.
3. Drej dem, og find den mest komfortable position.

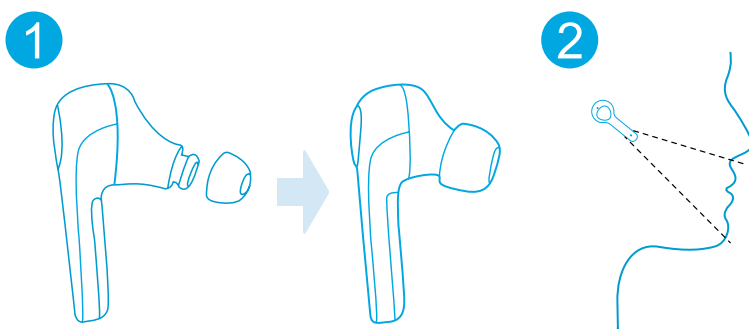

Kontroller

🎵		
Afspil / pause		Tryk på (H/V)

Næste nummer		Tryk to gange (H)
Forrige nummer		Tryk to gange (V)
Lydstyrke op / ned	Juster lydstyrke via den forbundne enhed	

Besvare / afslutte opkald		Tryk på (H/V)
Afvis et opkald		Tryk og hold i 1 sekund (H/V)
Aktivér monotilstand	Fjern en af øretelefoner fra dine ører, tryk og hold derefter på knappen på den anden øretelefon i 1 sekund	

Aktivere Siri eller anden stemmestyringssoftware		Tryk og hold i 1 sekund (H/V)

Nulstil

Nulstil øretelefonerne hvis øretelefonerne ikke kan oprette ordentlig forbindelse til hinanden, eller ikke kan oprette en ordentlig forbindelse til din enhed.

1. Placer øretelefonerne i opladeetuiet og sørg for, at de oplades.
2. Tryk og hold knappen på begge øretelefoner nede i 3 sekunder indtil LED-indikatoren blinker rødt 3 gange, og derefter lyser hvidt.

→ elsen vil blive slettet.

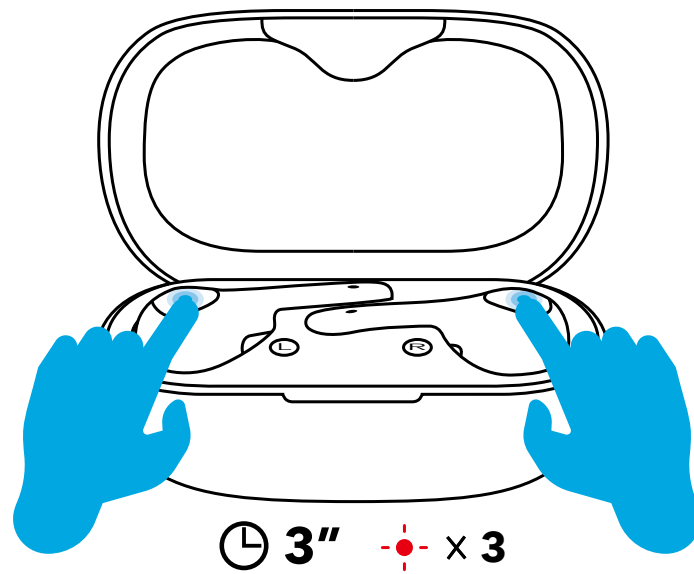

Specifikationer

Specifikationerne kan ændres uden varsel.

Input	5 V $\overline{\text{---}}$ 500 mA
Nominel udgangseffekt	7 mW @ 1% THD
Batterikapacitet	55 mA x 2 (øretelefoner); 700 mA (opladeetui)
Opladningstid	2 timer
Afspilningstid (varierer afhængigt af lydstyrke og indhold)	7 timer (Totalt 40 timer med opladeetuiet)
Driverstørrelse	6 mm x 2
Frekvensgang	20 Hz - 20 kHz
Impedans	16 Ω
Bluetooth-version	V 5.0
Bluetooth-dækning	10 m / 33 ft

Ladevorgang

- Entfernen Sie vor der ersten Verwendung die Schutzfolie von den Ohrhörern.
- Laden Sie beide Ohrhörer und die Ladehülle vor der ersten Verwendung vollständig auf.
- Verwenden Sie das mitgelieferte USB-C-Kabel, um Beschädigungen zu vermeiden.
- Trocknen Sie die Ohrhörer und den USB-Anschluss vor dem Aufladen vollständig ab.

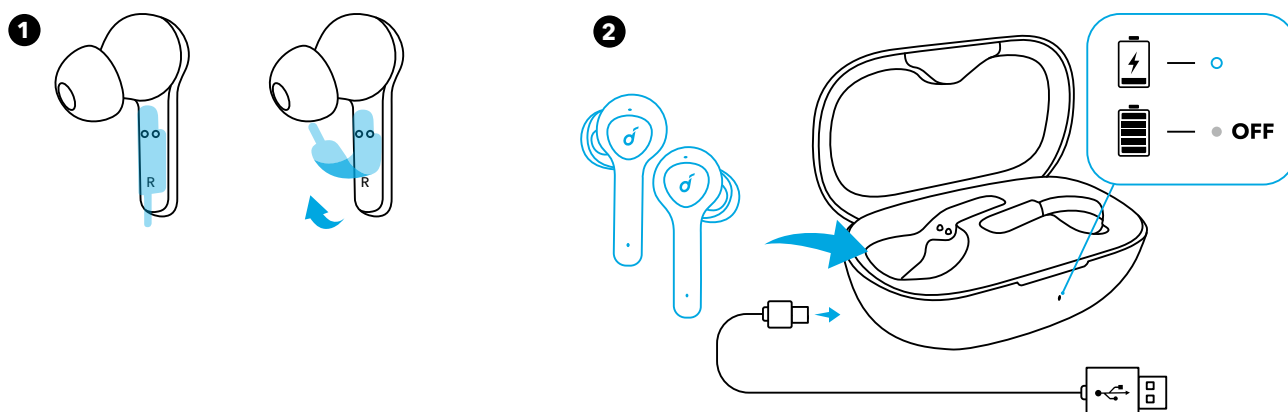

Verhalten der LED-Anzeige (Ohrhörer und Ladehülle)

○	Leuchtet weiß	Wird aufgeladen
●	Licht ist aus	<ul style="list-style-type: none"> • Vollständig aufgeladen • Verbleibender Akkustand >10 % (in Verwendung)

Ein-/Ausschalten

Die Ohrhörer schalten sich automatisch ein, wenn sie aus der Ladehülle genommen werden, und schalten sich automatisch aus, wenn sie wieder in die Ladehülle gelegt werden.

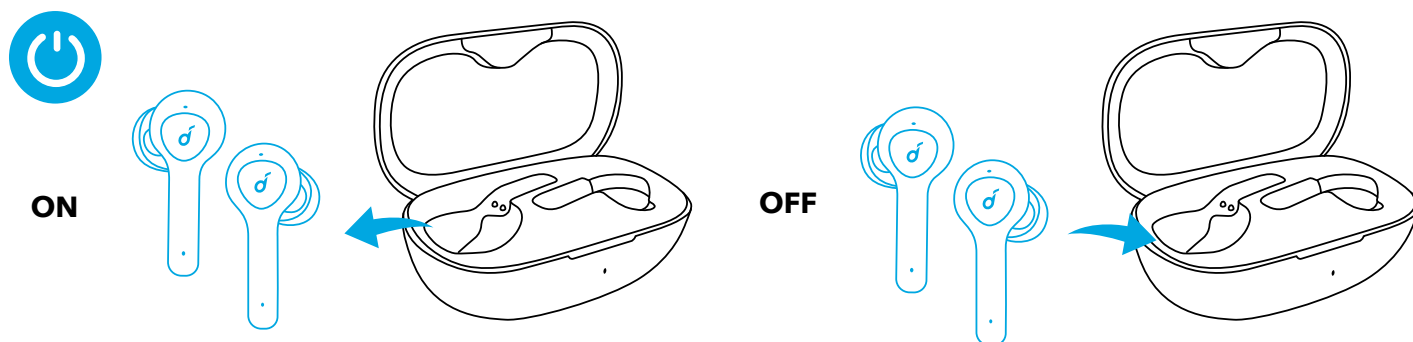

Verhalten der LED-Anzeige (Ohrhörer)

EIN	○	Leuchtet 1 Sekunde lang weiß
AUS	●	Leuchtet 1 Sekunde lang rot

- Drücken Sie zum manuellen Einschalten auf die Multifunktions-taste an einem der beiden Ohrhörer.

- Halten Sie zum manuellen Ausschalten die Multifunktionstaste an einem der beiden Ohrhörer für 3 Sekunden gedrückt.



Koppeln

True Wireless Stereo-Verbindung

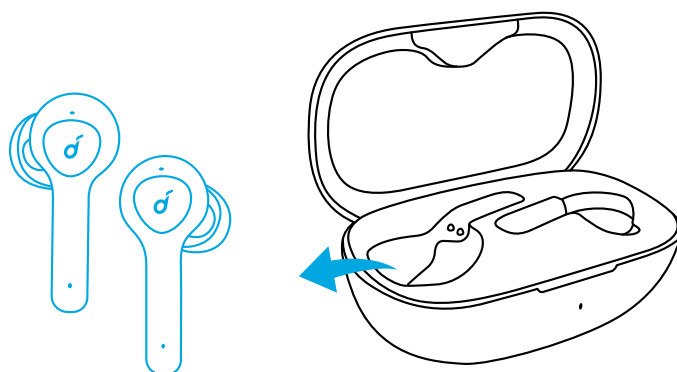
Der rechte Ohrhörer verbindet sich automatisch mit dem linken Ohrhörer, wenn er aus der Ladehülle genommen wird.



Verhalten der LED-Anzeige (Ohrhörer)

	Blinkt weiß	TWS-Verbindung wird hergestellt
	Leuchtet 1 Sekunde lang weiß	TWS verbunden

- Halten Sie beim Ausschalten die Multifunktionstaste an beiden Ohrhörern 1 Sekunde lang gedrückt. Die Ohrhörer wechseln in den TWS-Verbindungsmodus.
- Nach dem Einschalten und Verbinden legen Sie einen der Ohrhörer in das Lade-Etui; Sie können den anderen weiterhin verwenden.
- Nach dem Einschalten und Verbinden können Sie den anderen Ohrhörer weiter verwenden, wenn einer der Ohrhörer keine Batterie mehr hat.
- Legen Sie während eines aktiven Anrufs einen der Ohrhörer in das Lade-Etui. Das Mikrofon im anderen Ohrhörer wird nach 3 bis 5 Sekunden aktiviert.

Bluetooth-Kopplung mit Ihrem Gerät

Die Ohrhörer wechseln beim Einschalten in den Kopplungsmodus. Sie werden aufgefordert, die Verbindung zu bestätigen, wenn ein Popup-Bildschirm angezeigt wird.

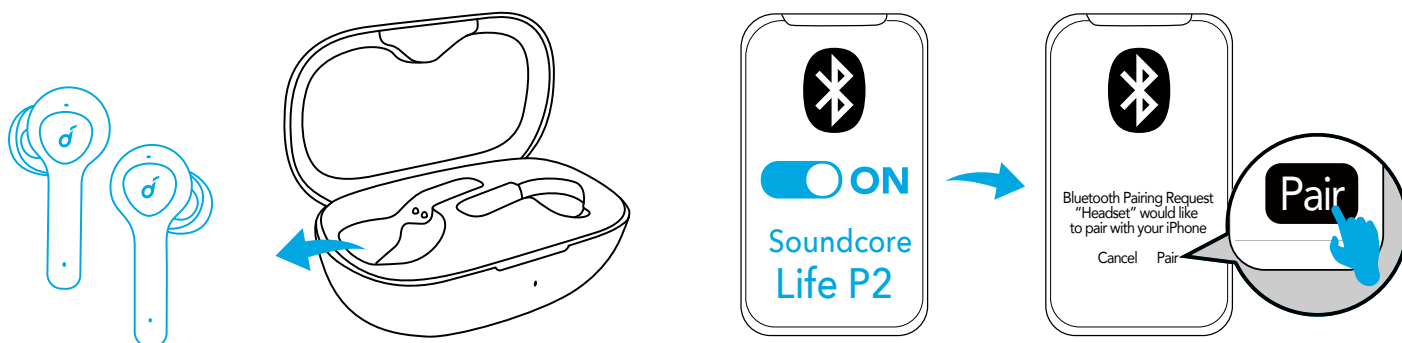

Verhalten der LED-Anzeige (Ohrhörer)

	Blinkt weiß	Bluetooth-Kopplung wird ausgeführt
	Leuchtet 1 Sekunde lang weiß	Bluetooth verbunden

Während des Kopplungsprozesses sind einige Geräte nicht den mit zwei primär-sekundären Qualcomm True Wireless-Kopplungsnamen kompatibel und wenn Sie auf „Koppeln“ tippen, wird der Hinweis „Verbindung nicht erfolgreich“ angezeigt oder es erscheint erst gar kein Bildschirm. Die Funktion wird dadurch nicht beeinflussen.

Nach dem erfolgreichen Abschluss des Kopplungsvorgangs verbindet sich der primäre Ohrhörer mit Ihrem Gerät und überträgt das Signal auf den sekundären Ohrhörer. Letzterer verbindet sich nicht mit Ihrem Gerät. Infolgedessen wird in der Liste der Bluetooth-Kopplungen auf Ihrem Gerät möglicherweise angezeigt, dass nur eine Seite verbunden ist.

BLUETOOTH	
Soundcore XXX	Connected
Soundcore XXX-L	Not Connected

- Wenn Sie ein anderes Bluetooth-Gerät koppeln möchten, schalten Sie Bluetooth zunächst auf dem aktuell verwendeten Gerät aus.
- Ihre Soundcore-Ohrhörer werden sich nach jedem Einschalten automatisch mit dem zuletzt erfolgreich verbundenen Gerät verbinden, wenn dieses innerhalb der Bluetooth-Reichweite verfügbar ist.

Das Tragen

1. Wählen Sie die Ohrstöpsel mit der besten Passform für Ihre Ohren.
2. Setzen Sie die Ohrhörer jeweils in Ihren inneren Gehörgang ein.
3. Drehen Sie die Ohrhörer, um den angenehmsten Sitz zu finden.

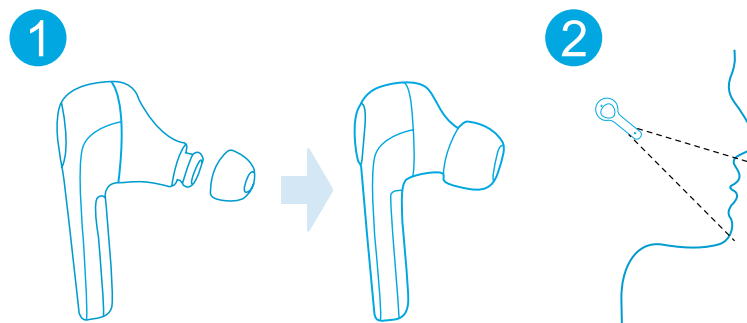

Steuerung

🎵		
Wiedergabe/Pause		Drücken (R/L)
Nächster Titel		Zweimal drücken (R)
Vorheriger Titel		Zweimal drücken (L)
Lauter / leiser	Lautstärke über das angeschlossene Gerät regeln	

☎		
Anruf entgegennehmen / beenden		Drücken (R/L)
Anruf ablehnen		Für 1 Sekunde gedrückt halten (R/L)
Mono-Modus aktivieren	Nehmen Sie einen der Ohrhörer aus Ihrem Ohr und halten Sie anschließend die Taste an dem anderen Ohrhörer für 1 Sekunde gedrückt.	

🎤		
Siri oder andere Sprachsteuerungssoftware aktivieren		Für 1 Sekunde gedrückt halten (R/L)

Zurücksetzen

Setzen Sie die Ohrhörer zurück, wenn sie sich nicht ordnungsgemäß miteinander oder mit Ihrem Gerät verbinden können.

1. Legen Sie die Ohrhörer in die Ladehülle und stellen Sie sicher, dass sie aufgeladen werden.
2. Drücken Sie die Tasten auf beiden Ohrhörern und halten Sie sie für 3 Sekunden gedrückt, bis die LED-Anzeigen 3 Mal rot aufblinken und dann weiß leuchten.

→ ten werden gelöscht.

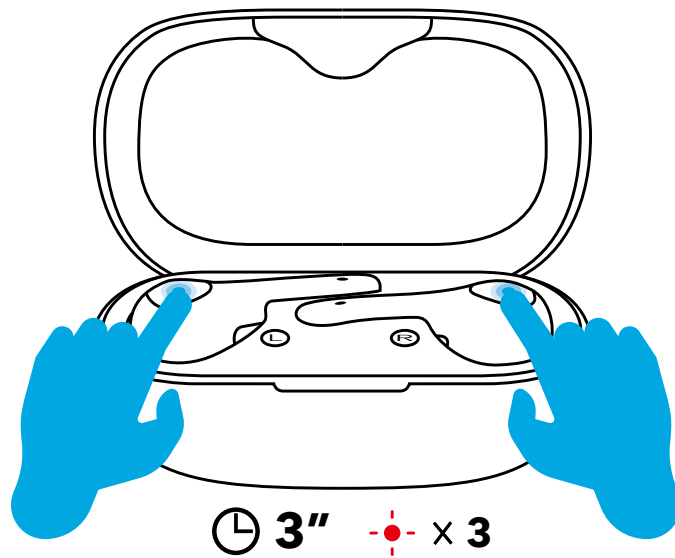

Technische Daten

Änderungen der technischen Daten ohne Vorankündigung vorbehalten.

Eingang	5 V $\overline{\text{---}}$ 500 mA
Nennausgangsleistung	7 mW bei 1% THD
Akkukapazität	55 mA x 2 (Ohrhörer); 700 mA (Ladehülle)
Ladedauer	2 Stunden
Wiedergabedauer (je nach Lautstärke und Inhalt)	7 Stunden (Insgesamt 40 Stunden mit der Ladehülle)
Treibergröße	6 mm x 2
Frequenzgang	20 Hz - 20 kHz
Impedanz	16 Ω
Bluetooth-Version	V 5.0
Bluetooth-Reichweite	10 m

Διαδικασία φόρτισης

- Την πρώτη φορά που θα χρησιμοποιήσετε τα ακουστικά-ψείρες, αφαιρέστε την προστατευτική μεμβράνη τους.
- Φορτίστε πλήρως τόσο τα ακουστικά όσο και τη θήκη φόρτισης πριν από την πρώτη χρήση τους.
- Για να αποφευχθεί κάθε κίνδυνος πρόκλησης ζημιάς, χρησιμοποιήστε το παρεχόμενο καλώδιο USB-C.
- Στεγνώστε εντελώς τα ακουστικά και τη θύρα USB προτού ξεκινήσει η φόρτιση.

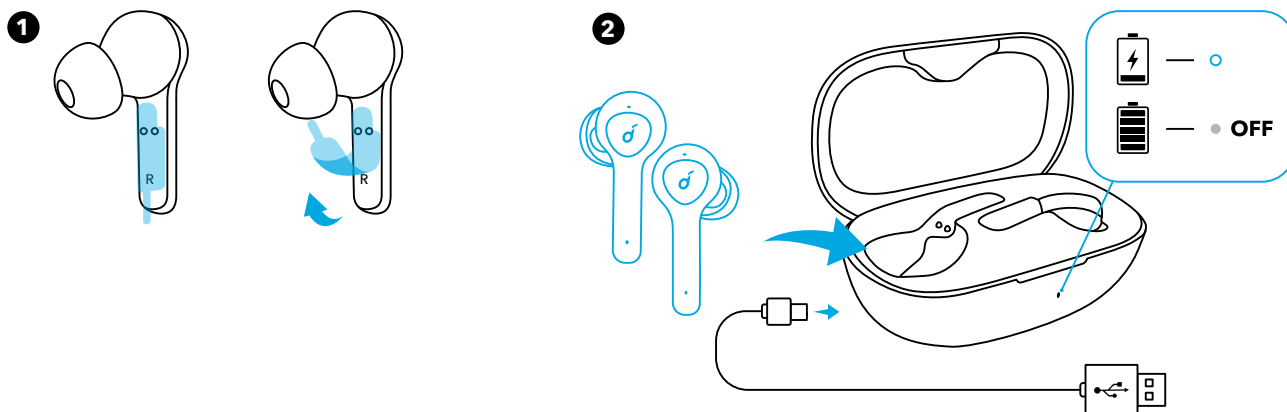

Συμπεριφορά ενδείκτη LED (στα ακουστικά και στη θήκη φόρτισης)

<input type="radio"/>	Μένει συνεχώς αναμμένος σε λευκό χρώμα.	Τα ακουστικά φορτίζονται
<input checked="" type="radio"/>	Είναι σβηστός.	<ul style="list-style-type: none">• Τα ακουστικά έχουν φορτιστεί πλήρως.• Εναπομένουσα ισχύς μπαταρίας >10% (κατά τη χρήση)

Διαδικασία ενεργοποίησης/απενεργοποίησης

Τα ακουστικά θα ενεργοποιούνται αυτόματα όποτε τα βγάξετε από τη θήκη φόρτισης και θα απενεργοποιούνται αυτόματα όποτε τα επανατοποθετείτε μέσα στη θήκη φόρτισης.

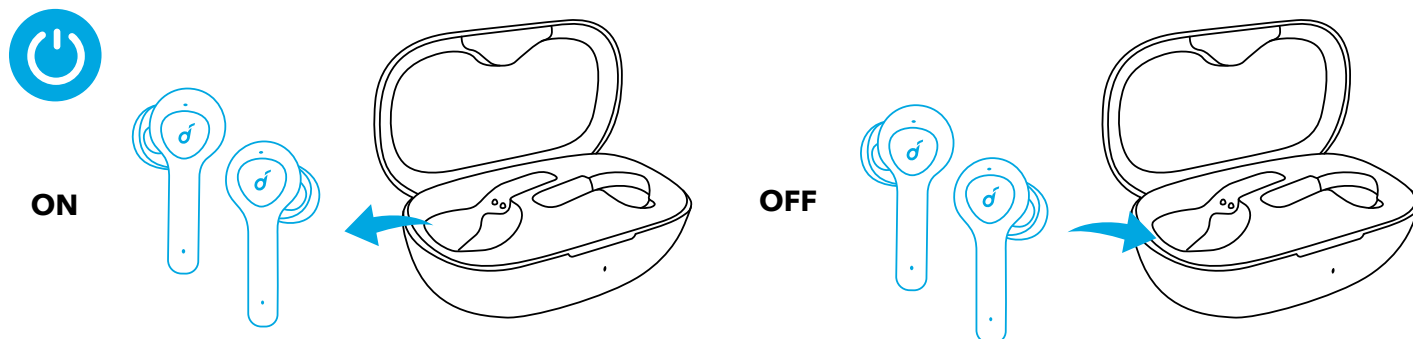

Συμπεριφορά ενδείκτη LED (στα ακουστικά)

ΕΝΕΡΓΟΠΟΙΗΣΗ	<input type="radio"/>	Μένει συνεχώς αναμμένος σε λευκό χρώμα επί 1 δευτερόλεπτο.
ΑΠΕΝΕΡΓΟΠΟΙΗΣΗ	<input checked="" type="radio"/>	Μένει συνεχώς αναμμένος σε κόκκινο χρώμα επί 1 δευτερόλεπτο.

- Για να τα ενεργοποιήσετε εσείς μη αυτόματα, πιέστε το κουμπί πολλαπλών λειτουργιών σε οποιοδήποτε από τα ακουστικά.
- Για να τα απενεργοποιήσετε εσείς μη αυτόματα, πιέστε το κουμπί πολλαπλών λειτουργιών σε οποιοδήποτε από τα ακουστικά επί 3 δευτερόλεπτα.

Διαδικασία αντιστοίχισης

Σύνδεση μέσω της λειτουργίας True Wireless Stereo (TWS)

Το δεξί ακουστικό θα συνδέεται αυτόματα με το αριστερό όποτε το βγάξετε από τη θήκη φόρτισης.

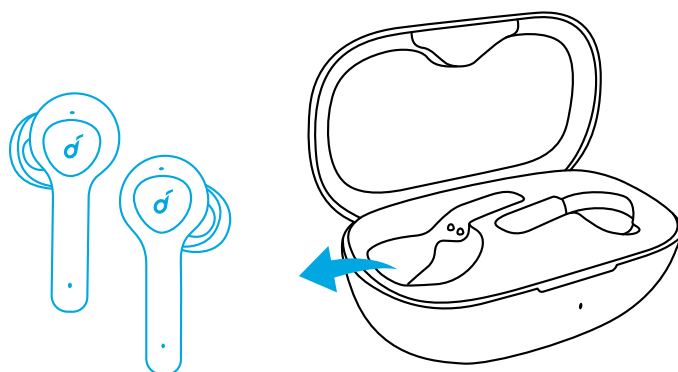

Συμπεριφορά ενδείκτη LED (στα ακουστικά)

◐	Αναβοσβήνει σε λευκό χρώμα.	Διαδικασία σύνδεσης μέσω TWS
○	Μένει συνεχώς αναμμένος σε λευκό χρώμα επί 1 δευτερόλεπτο.	Επιτυχής σύνδεση μέσω TWS

- Εφόσον τα ακουστικά είναι απενεργοποιημένα, πιέστε παρατεταμένα το κουμπί πολλαπλών λειτουργιών και στα δύο ακουστικά επί 1 δευτερόλεπτο και τότε θα περάσουν στη λειτουργία σύνδεσης μέσω TWS.
- Εφόσον τα ακουστικά έχουν ενεργοποιηθεί και συνδεθεί, τοποθετήστε το ένα μέσα στη θήκη φόρτισης. Μπορείτε να συνεχίσετε να χρησιμοποιείτε το άλλο ακουστικό.
- Εφόσον τα ακουστικά έχουν ενεργοποιηθεί και συνδεθεί, αν το ένα απενεργοποιηθεί επειδή εξαντλήθηκε η ισχύς της μπαταρίας του, μπορείτε να συνεχίσετε να χρησιμοποιείτε το άλλο ακουστικό
- Την ώρα που πραγματοποιείτε μια κλήση, τοποθετήστε οποιοδήποτε ακουστικό μέσα στη θήκη φόρτισης. Ύστερα από 3 έως 5 δευτερόλεπτα θα ενεργοποιηθεί το μικρόφωνο στο άλλο ακουστικό.

Διαδικασία αντιστοίχισης μέσω Bluetooth με τη συσκευή σας

Τα ακουστικά θα περνούν στη λειτουργία αντιστοίχισης μετά την ενεργοποίησή τους. Θα σας ζητείται να επιβεβαιώσετε τη σύνδεση μόλις εμφανιστεί μια αναδυόμενη οθόνη.

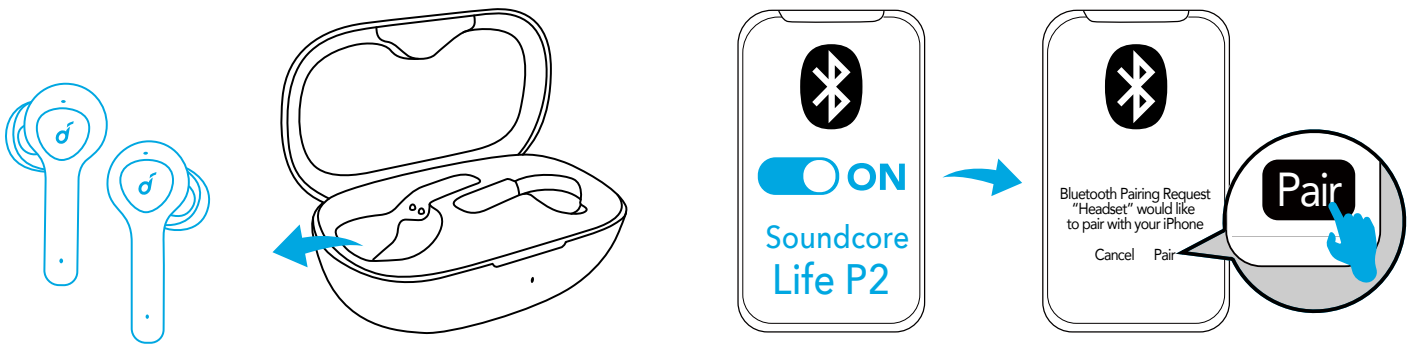

Συμπεριφορά ενδείκτη LED (στα ακουστικά)

⦿	Αναβοσβήνει γρήγορα σε λευκό χρώμα.	Διαδικασία αντιστοίχισης μέσω Bluetooth
○	Μένει συνεχώς αναμμένος σε λευκό χρώμα επί 1 δευτερόλεπτο.	Επιτυχής σύνδεση μέσω Bluetooth

Κατά τη διαδικασία αντιστοίχισης, ορισμένες συσκευές δεν είναι συμβατές με τα διπλά ονόματα αντιστοίχισης, δηλαδή το κύριο και το δευτερεύον, που χρησιμοποιούνται στην τεχνολογία Qualcomm True Wireless και ενδέχεται να εμφανίζεται το μήνυμα «Μη επιτυχής σύνδεση» όποτε πατάτε την επιλογή «Αντιστοίχιση» ή ακόμη και να μην εμφανίζεται καμία αναδυόμενη οθόνη. Δεν συντρέχει λόγος ανησυχίας και το γεγονός αυτό δεν θα επηρεάσει τη χρήση.

Μόλις ολοκληρώνεται επιτυχώς η διαδικασία αντιστοίχισης, το κύριο ακουστικό συνδέεται με τη συσκευή σας και μεταφέρει σήμα στο δευτερεύον ακουστικό το οποίο δεν θα συνδέεται με τη συσκευή σας. Κατά συνέπεια, στη λίστα αντιστοίχισης μέσω Bluetooth που εμφανίζεται στη συσκευή σας ενδέχεται να υποδεικνύεται ότι είναι συνδεδεμένη μόνο η μία πλευρά ενώ η άλλη όχι.

BLUETOOTH	<input checked="" type="checkbox"/>
Soundcore XXX	Connected
Soundcore XXX-L	Not Connected

- Για να αντιστοιχίσετε τα ακουστικά με κάποια άλλη συσκευή Bluetooth, θα πρέπει πρώτα να απενεργοποιήσετε τη λειτουργία Bluetooth στην ήδη συνδεδεμένη συσκευή.
- Κάθε φορά που ενεργοποιείτε τα ακουστικά σας Soundcore, θα συνδέονται αυτόματα με την τελευταία συσκευή με την οποία είχαν συνδεθεί επιτυχώς αν είναι διαθέσιμη στην εμβέλεια της λειτουργίας Bluetooth.

Διαδικασία χρήσης

1. Επιλέξτε τα σωστά βύσματα που ενδείκνυνται για τα αφτιά σας.
2. Περάστε τα ακουστικά μέσα στο εσωτερικό κανάλι των αφτιών σας.
3. Περιστρέψτε τα και βρείτε τη θέση που σας βολεύει περισσότερο.

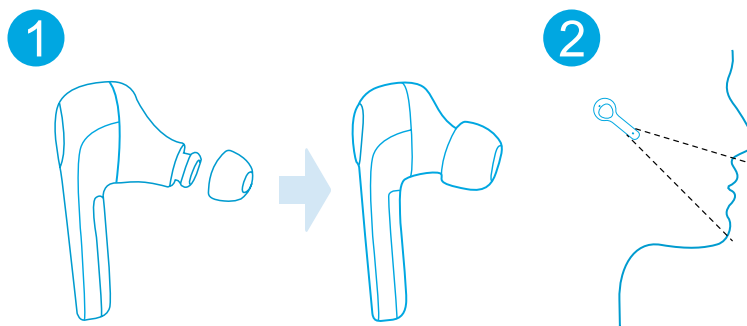

Κουμπιά ρύθμισης



Αναπαραγωγή/Παύση		Πιέστε το (R/L).
Επόμενο κομμάτι		Πιέστε δύο φορές το (R).
Προηγούμενο κομμάτι		Πιέστε δύο φορές το (L).
Αύξηση/Μείωση έντασης ήχου	Ρυθμίστε την ένταση του ήχου μέσω της συνδεδεμένης συσκευής.	



Απάντηση/Τερματισμός κλήσης		Πιέστε το (R/L).
Απόρριψη κλήσης		Πιέστε παρατεταμένα επί 1 δευτερόλεπτο το (R/L).
Ενεργοποίηση λειτουργίας μονοφωνικού ήχου	Αφαιρέστε οποιοδήποτε από τα ακουστικά από το αφτί σας και ύστερα πιέστε παρατεταμένα το κουμπί στο άλλο ακουστικό επί 1 δευτερόλεπτο.	



Ενεργοποιήστε την εφαρμογή Siri ή κάποιο άλλο λογισμικό φωνητικού βοηθού.		Πιέστε παρατεταμένα επί 1 δευτερόλεπτο το (R/L).
---	--	--

Επαναφορά

Αν τα ακουστικά δεν μπορούν να συνδεθούν σωστά είτε μεταξύ τους είτε με τη συσκευή σας, προχωρήστε στην επαναφορά τους.

1. Τοποθετήστε τα ακουστικά μέσα στη θήκη φόρτισης και βεβαιωθείτε ότι φορτίζονται.

2. Παρατεταμένα το κουμπί και στα δύο ακουστικά επί 3 δευτερόλεπτα ώσπου οι ενδείκτες LED να αναβοσβήσουν σε κόκκινο χρώμα 3 φορές και ύστερα να μείνουν αναμμένοι σε λευκό χρώμα.

→ α δεδομένα από τη μνήμη.

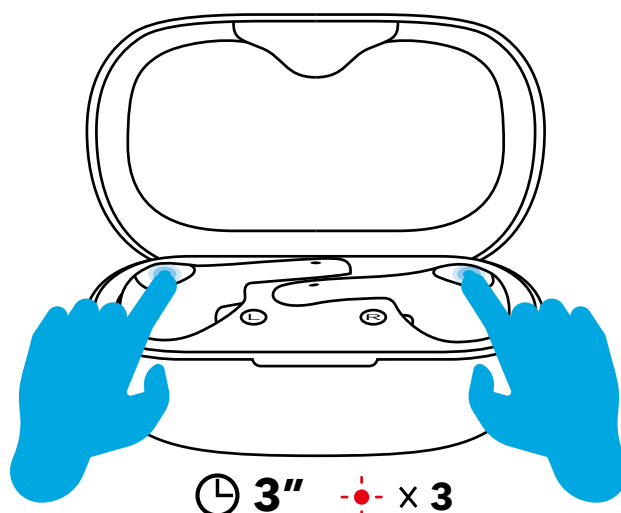

Προδιαγραφές

Οι προδιαγραφές ενδέχεται να αλλάξουν χωρίς σχετική ειδοποίηση.

Είσοδος	5 V \equiv 500 mA
Ονομαστική ισχύς εξόδου	7 mW @ 1% THD
Χωρητικότητα μπαταρίας	55 mA x 2 (στα ακουστικά), 700 mA (στη θήκη φόρτισης)
Διάρκεια φόρτισης	2 ώρες
Χρόνος αναπαραγωγής (Ποικίλλει ανάλογα με την ένταση του ήχου και το περιεχόμενο.)	7 ώρες (συνολικά 40 ώρες με τη θήκη φόρτισης)
Μέγεθος οδηγού	6 mm x 2
Απόκριση συχνότητας	20 Hz - 20 kHz
Εμπέδηση	16 Ω
Έκδοση Bluetooth	Έκδ. 5.0
Εμβέλεια Bluetooth	10 μέτρο / 33 πόδια

Carga en curso

- Retire la película protectora de los auriculares cuando los vaya a utilizar por primera vez.
- Cargue ambos auriculares completamente y el estuche de carga antes del primer uso.
- Para evitar daños, use el cable USB-C que se suministra.
- Seque completamente los auriculares y el puerto USB antes de la carga.

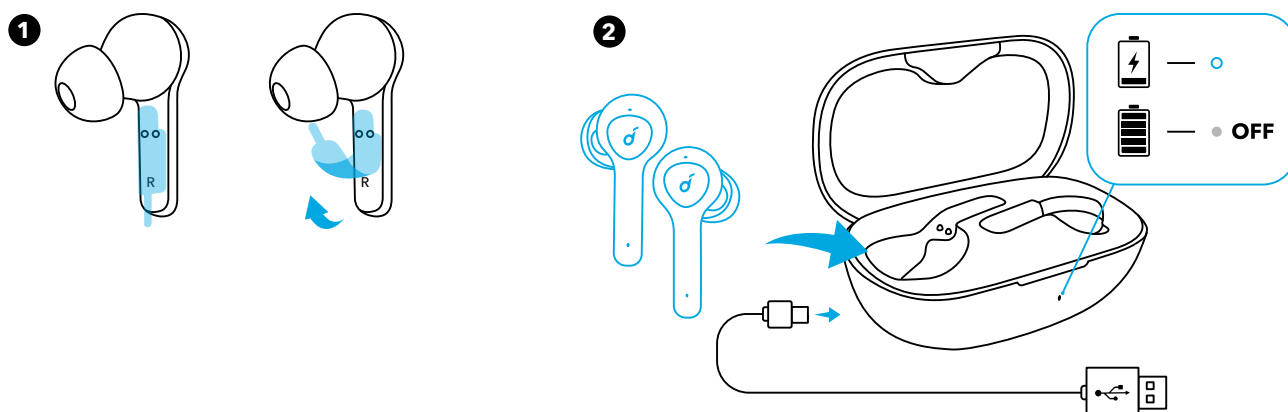

Comportamiento del LED (auriculares y estuche de carga)

○	Blanco fijo	En carga
●	Luz apagada	<ul style="list-style-type: none"> • Carga completa • Batería restante inferior al 10 % (en uso)

Encendido/Apagado

Los auriculares se encenderán automáticamente cuando los extraiga del estuche de carga y se apagarán cuando los vuelva a colocar en ella.

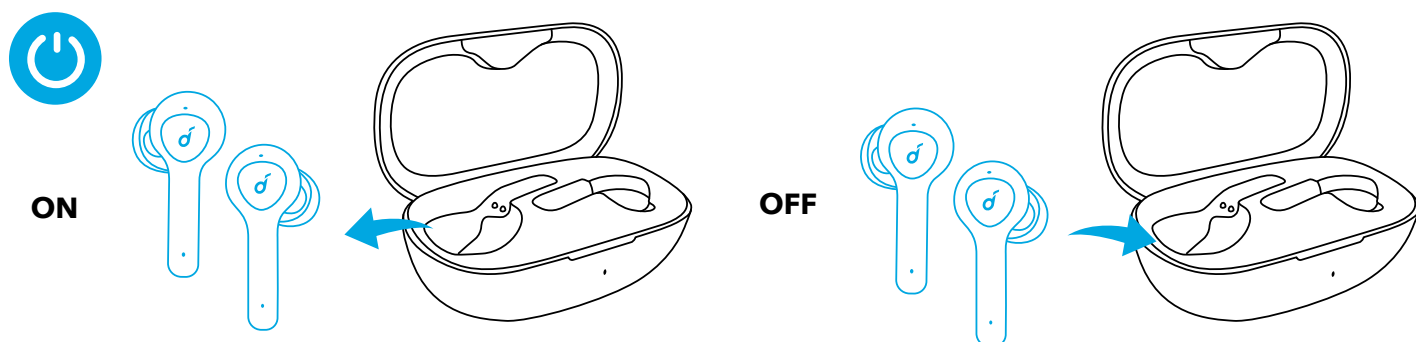

Comportamiento del LED (auriculares)

ENCENDIDO	○	Blanco fijo durante 1 segundo
APAGADO	●	Rojo fijo durante 1 segundo

- Para encenderlos manualmente, pulse el botón multifunción de cualquiera de los auriculares.
- Para apagarlos manualmente, mantenga pulsado el botón multifunción en cualquiera de los auriculares durante 3 segundos.



Emparejamiento

Conexión True Wireless estéreo

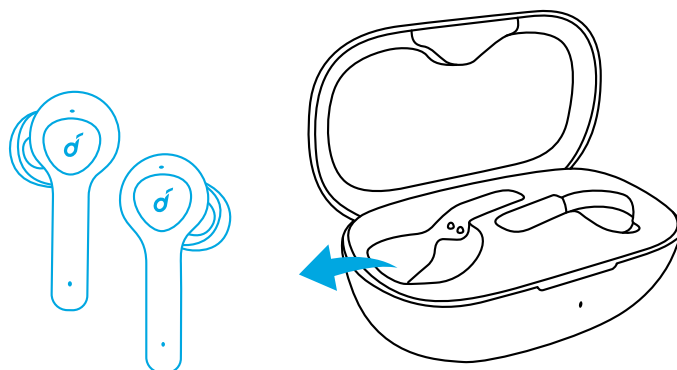
El auricular derecho se conectará automáticamente al izquierdo cuando al sacarlos del estuche de carga.



Comportamiento del LED (auriculares)

	Blanco intermitente	Conectando TWS
	Blanco fijo durante 1 segundo	TWS conectado

- Cuando esté apagado, mantenga pulsado el botón multifunción en ambos auriculares durante 1 segundo, los auriculares entrarán en modo conexión TWS.
- Cuando estén encendidos y conectados, coloque uno de los auriculares en el estuche de carga y puede seguir utilizando el otro.
- Cuando estén encendidos y conectados, si uno de los auriculares se queda sin batería y se apaga, puede seguir utilizando el otro.
- Durante una llamada, coloque uno de los auriculares en el estuche de carga y el micrófono del otro auricular se activará entre 3 y 5 segundos después.

Emparejamiento Bluetooth con el dispositivo

Los auriculares entrarán en modo emparejamiento al encenderse. Se le pide que confirme la conexión al ver una pantalla emergente.

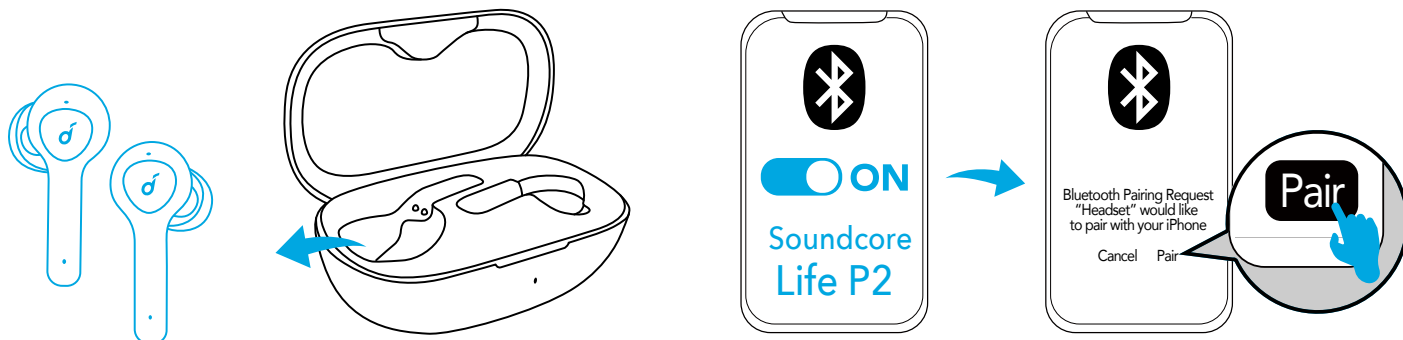

Comportamiento del LED (auriculares)

	Parpadeo en blanco	Emparejamiento por Bluetooth
	Blanco fijo durante 1 segundo	Bluetooth conectado

En el proceso de emparejamiento, algunos dispositivos son incompatibles con los nombres de emparejamiento duales Qualcomm True Wireless Primary-Secondary, puede aparecer "conexión incorrecta" al pulsar en "Emparejar" o incluso puede no aparecer ninguna pantalla. No se preocupe, no interferirá en el uso.

Una vez emparejado con éxito, el auricular principal se conecta con su dispositivo y transfiere la señal al auricular secundario, este último no se conectará al dispositivo. Como resultado de ello, la lista de emparejamientos por Bluetooth de su dispositivo puede que indique que solo un lado está conectado mientras que el otro no lo está.

BLUETOOTH 	
Soundcore XXX	Connected
Soundcore XXX-L	Not Connected



- Para emparejar con otro dispositivo Bluetooth, primero apague el Bluetooth del dispositivo conectado actualmente.
- Cada vez que encienda los auriculares Soundcore, automáticamente se conectarán al último dispositivo conectado con éxito si está dentro del rango de Bluetooth.

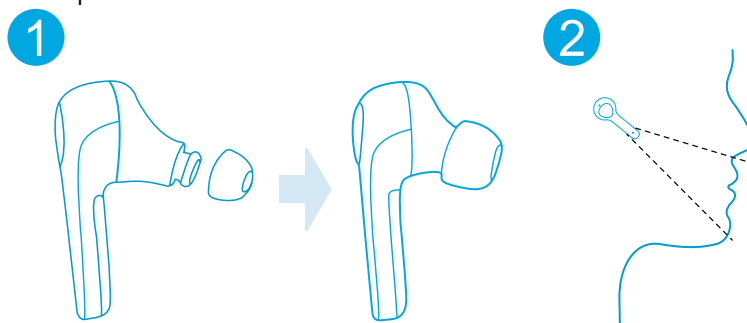

Uso

1. Elija los extremos para los oídos que se ajusten mejor a sus oídos.
2. Inserte los auriculares en el oído.
3. Enciéndalos y busque la posición más cómoda.

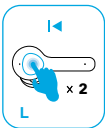

Controles

🎵		
Reproducir/Pausar		Pulsar (R/L)
Canción siguiente		Pulsar dos veces (R)
Canción anterior		Pulsar dos veces (L)
Subir/Bajar volumen	Controle el volumen mediante el dispositivo conectado	

☎		
Responder/ finalizar una llamada		Pulsar (R/L)
Rechazar una llamada		Mantener pulsado durante 1 segundo (L/R)
Activar el modo mono	Saque uno de los auriculares del oído y mantenga pulsado el botón en el otro auricular durante 1 segundo	

🎤		
Activar Siri u otro software de asistencia por voz		Mantener pulsado durante 1 segundo (L/R)

Restablecer

Restablezca los auriculares si estos no se pueden conectar correctamente o si no se pueden conectar adecuadamente con el dispositivo.

1. Coloque los auriculares en el estuche de carga y asegúrese de que están cargando.
2. Mantenga pulsado el botón de ambos auriculares durante 3 segundos hasta que los indicadores LED parpadeen en color rojo 3 veces y luego se iluminen en color blanco.
→ la memoria se eliminarán.

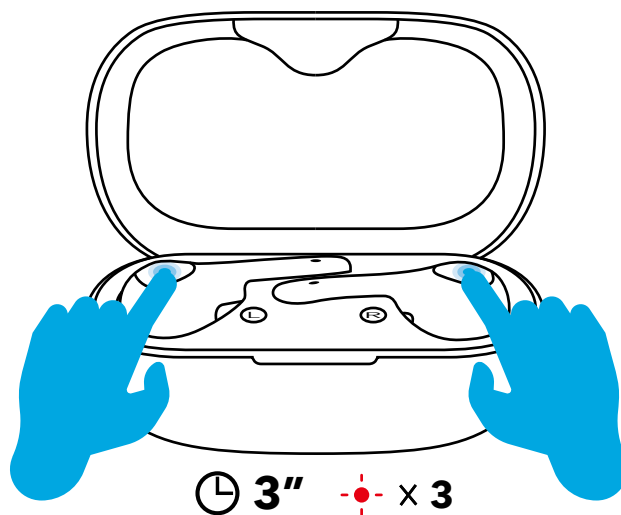

Especificaciones

* Las especificaciones están sujetas a cambios sin previo aviso.

Entrada	5 V $\overline{\text{---}}$ 500 mA
Valor nominal de la potencia de salida	7 mW @ 1% THD
Capacidad de la batería	55 mA x 2 (auriculares); 700 mA (estuche de carga)
Tiempo de carga	2 horas
Tiempo de reproducción (varía en función del nivel de volumen y el contenido)	7 horas (en total, 40 horas con el estuche de carga)
Tamaño del driver	6 mm x 2
Respuesta de frecuencia	20 Hz - 20 kHz
Impedancia	16 Ω
Versión de Bluetooth	V 5.0
Alcance de Bluetooth	10 m / 33 pies

Lataaminen

- Poista nappikuulokkeista suojakalvo käyttäessäsi niitä ensimmäistä kertaa.
- Lataa molemmat nappikuulokkeet ja latauskotelo täysin ennen ensimmäistä käyttökertaa.
- Käytä oheista USB-C-kaapelia välttääksesi vauriot.
- Kuivaa nappikuulokkeet ja USB-portti täysin ennen lataamista.

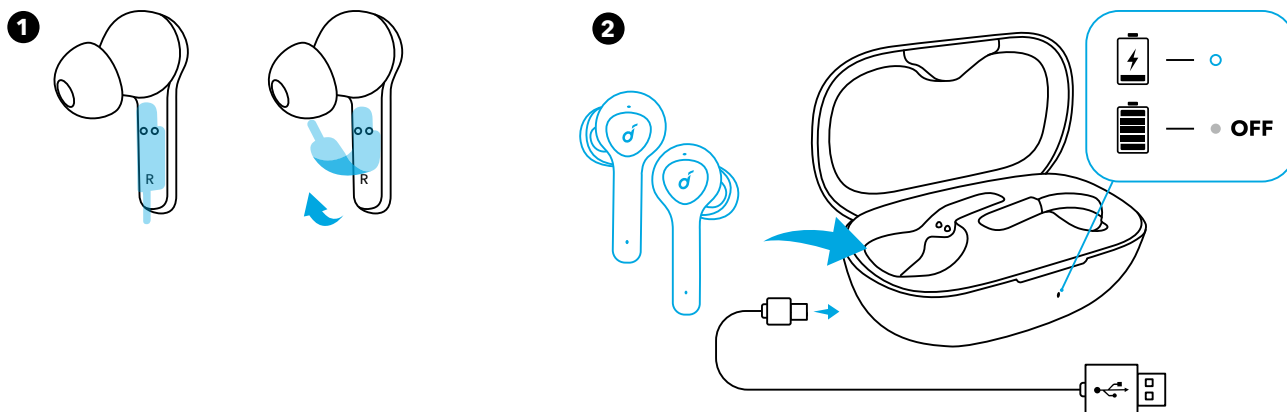

Merkkivalon käyttäytyminen (nappikuulokkeet ja latauskotelo)

○	Tasaisen valkoinen	Ladataan
●	Valo sammuksissa	<ul style="list-style-type: none">• Ladattu täyteen• Akkua jäljellä > 10 % (kun käytössä)

Virra päälle/pois

Nappikuulokkeiden virra kytkeytyy automaattisesti päälle, kun ne otetaan ulos latauskotelosta, ja pois, kun ne laitetaan takaisin latauskoteloon.

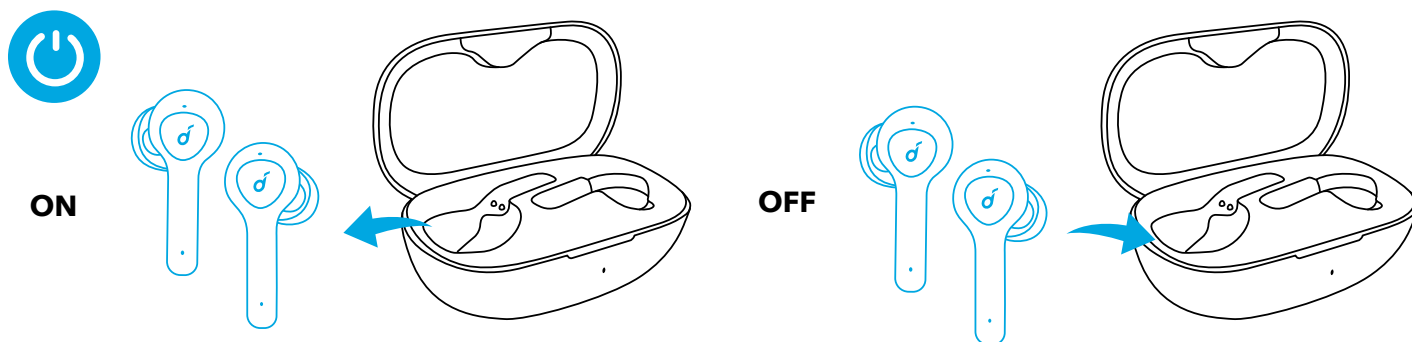

Merkkivalon käyttäytyminen (nappikuulokkeet)

PÄÄLLÄ	○	Tasaisen valkoinen 1 sekuntia
POIS	●	Tasaisen punainen 1 sekuntia

- Voit kytkeä virran päälle manuaalisesti painamalla jomman kumman nappikuulokkeen monitoimipainiketta.

- Voit kytkeä virran pois manuaalisesti painamalla jomman kumman nappikuulokkeen monitoimipainiketta 3 sekuntia.

Parinmuodostus

True Wireless Stereo -yhteys

Oikeanpuoleinen nappikuuloke muodostaa automaattisesti yhteyden vasemmanpuoleiseen kuulokkeeseen, kun ne otetaan ulos latauskotelosta.

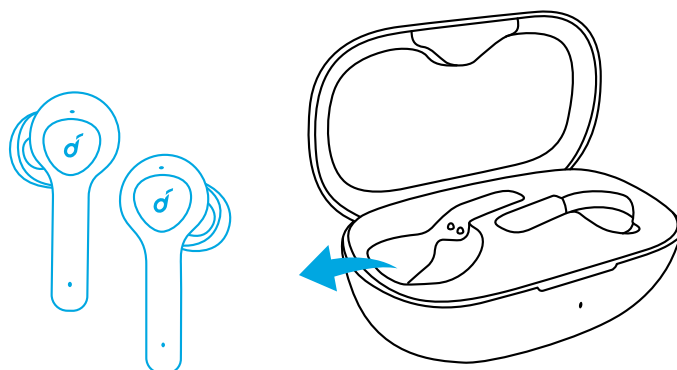

Merkkivalon käyttäytyminen (nappikuulokkeet)

⦿	Sykkivä valkoinen	TWS muodostaa yhteyttä
○	Tasaisen valkoinen 1 sekuntia	TWS yhdistetty

- Kun kuulokkeet on sammutettu, paina molemman kuulokkeen monitoimipainiketta 1 sekuntia, jolloin ne siirtyvät TWS-yhteystilaan.
- Kun nappikuulokkeet ovat päällä ja yhdistettyjä, voit laittaa niistä yhden latauskoteloon ja jatkaa toisen käyttöä.
- Kun kuulokkeet on kytketty päälle ja yhdistetty, jos jomman kumman kuulokkeen akusta loppuu virta ja se sammuu, voit jatkaa toisen käyttöä.
- Kun puhut puhelua ja laitat yhden nappikuulokkeen latauskoteloon, toisen nappikuulokkeen mikrofoni aktivoituu 3–5 sekunnin kuluttua.

Bluetooth-parinmuodostus laitteesi kanssa

Nappikuulokkeet siirtyvät parinmuodostustilaan, kun niihin kytketään virta. Sinua pyydetään vahvistamaan yhteys, kun näet ponnahtusnäytön.

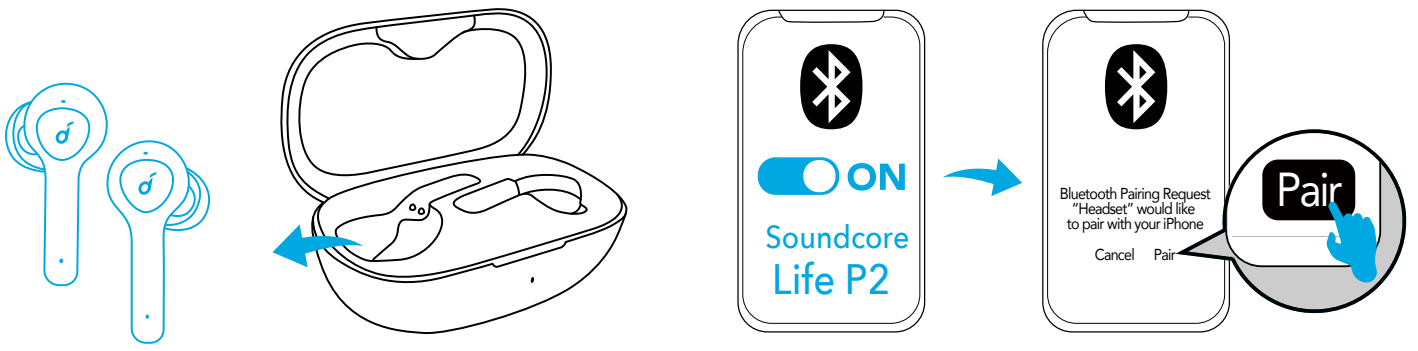

Merkkivalon käyttäytyminen (nappikuulokkeet)

	Vilkkuva valkoinen	Bluetooth-parinmuodostus
	Tasaisen valkoinen 1 sekuntia	Bluetooth yhdistetty

Laiteparia muodostettaessa jotkut laitteet eivät ole yhteensopivia Qualcomm True Wireless Primary-Secondary -nimiparin kanssa. Voit saada ilmoituksen "Yhteys epäonnistui" napauttaessasi "Laitepari" tai olla saamatta mitään ilmoitusta. Tämä ei vaikuta käyttöön.

Kun laitepari on muodostettu, ensisijainen nappikuuloke muodostaa yhteyden laitteeseesi ja siirtää signaalin toissijaiselle nappikuulokkeelle; jälkimmäinen ei muodosta yhteyttä laitteeseesi. Näin ollen Bluetooth-laitepariluettelossa voi lukea, että vain yksi puoli on yhdistetty ja toinen ei.

BLUETOOTH	
Soundcore XXX	Connected
Soundcore XXX-L	Not Connected



- Voit muodostaa laiteparin toisen Bluetooth-laitteen kanssa sammuttamalla ensin yhteydessä olevan laitteen Bluetooth.
- Aina, kun kytket Soundcore-kuulokkeet päälle, ne muodostavat yhteyden viimeiseen onnistuneesti yhdistettyyn laitteeseen, jos se on Bluetooth-kantoalueella.

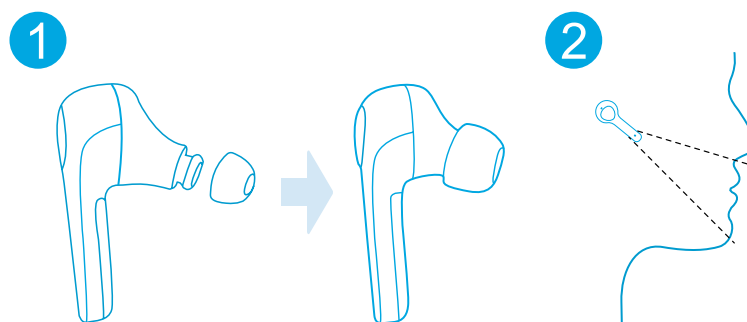

Käyttö

1. Valitse korviisi parhaiten sopivat korvasovitteet.
2. Aseta nappikuulokkeet korvakäytäviin.
3. Etsi kiertämällä miellyttävän asento.

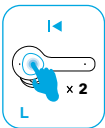

Säätimet

🎵		
Toista/keskeytä		Paina (O/M)
Seuraava kappale		Paina kahdesti (O)
Edellinen kappale		Paina kahdesti (V)
Lisää/vähennä äänenvoimakkuutta	Säädä äänenvoimakkuutta liitetyllä laitteella	

☎		
Vastaa puheluun / lopeta puhelu		Paina (O/M)
Hylkää puhelu		Paina 1 sekuntia (O/M)
Ota monotila käyttöön	Ota jompi kumpi nappikuuloke pois korvastasi ja paina toisen nappikuulokkeen painiketta 1 sekuntia	

🎤		
Aktivoi Siri tai muu puheavustajaohjelmisto		Paina 1 sekuntia (O/M)

Nollaaminen

Nollaa nappikuulokkeet, jos ne eivät muodosta yhteyttä toisiinsa tai laitteeseesi asianmukaisesti.

1. Laita nappikuulokkeet latauskoteloon ja varmista, että ne latautuvat.
2. Paina molempien nappikuulokkeiden painiketta 3 sekuntia, kunnes merkkivalot vilkahtavat punaisena 3 kertaa ja muuttuvat sitten valkoisiksi.

→ evat tiedot tyhjennetään.

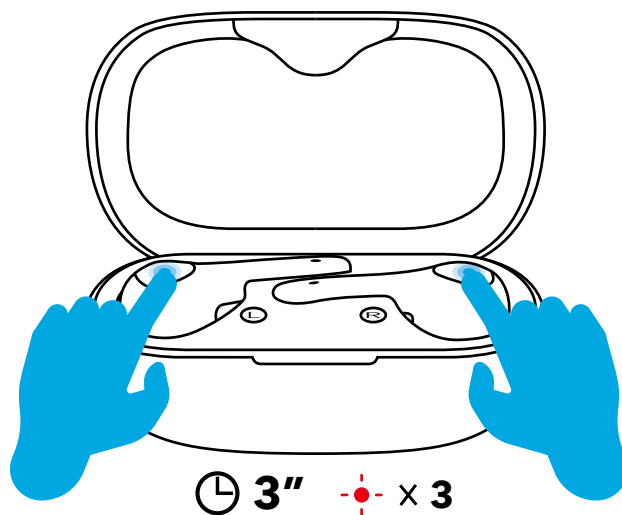

Tekniset tiedot

Tekniset tiedot voivat muuttua ilman erillistä ilmoitusta.

Tulo	5 V $\overline{\text{---}}$ 500 mA
Nimellislähtöteho	7 mW @ 1 % THD
Akun kapasiteetti	55 mA x 2 (nappikuulokkeet); 700 mA (latauskotelo)
Latausaika	2 tuntia
Toisto aika (vaihtelee äänenvoimakkuuden ja toistettavan sisällön mukaan)	7 tuntia (yhteensä 40 tuntia latauskotelon kanssa)
Kaiuttimen koko	6 mm x 2
Taajuusvaste	20 Hz - 20 kHz
Impedanssi	16 Ω
Bluetooth-versio	V 5.0
Bluetoothin kantomatka	10 m / 33 ft

En charge

- Retirez le film protecteur des écouteurs lorsque vous les utilisez pour la première fois.
- Chargez entièrement les deux écouteurs et l'étui de chargement avant la première utilisation.
- Pour éviter tout dommage, utilisez le câble USB-C fourni.
- Séchez entièrement les écouteurs et le port USB avant le chargement.

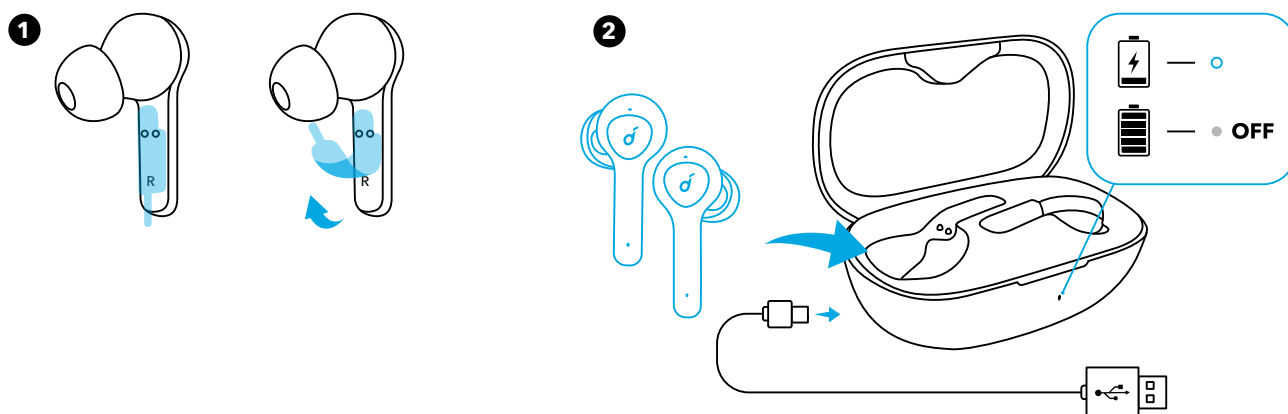

Comportement des LED (écouteurs et étui de chargement)

○	Blanc fixe	En charge
●	Lumière éteinte	<ul style="list-style-type: none"> • Chargement terminé • Batterie restante >10 % (pendant l'utilisation)

Mise sous/hors tension

Les écouteurs s'allument automatiquement lorsque vous les retirez de l'étui de chargement et s'éteignent lorsque vous les replacez dans l'étui.

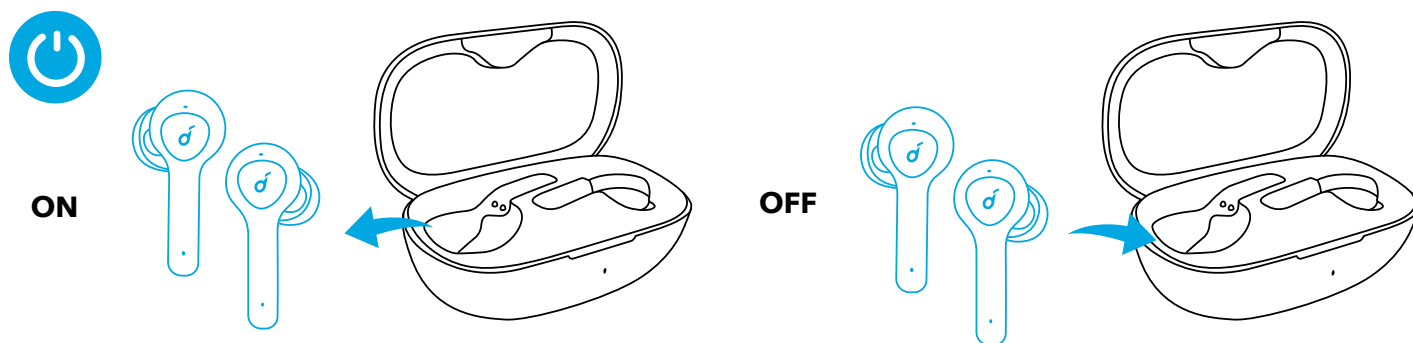

Comportement des LED (écouteurs)

MARCHE	○	Blanc fixe pendant 1 seconde
ARRÊT	●	Rouge fixe pendant 1 seconde

- Pour les allumer manuellement, appuyez sur le bouton multifonction d'un des écouteurs.
- Pour les éteindre manuellement, maintenez le bouton multifonction d'un des écouteurs appuyé pendant 3 secondes.



Couplage

Connexion True Wireless Stereo

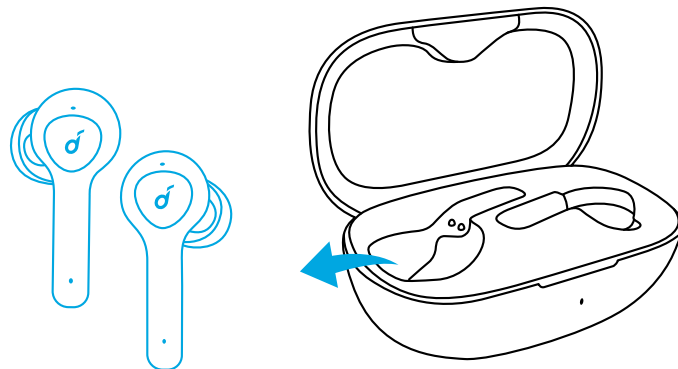
L'écouteur droit se connecte automatiquement à l'écouteur gauche lorsque vous les retirez de l'étui de chargement.



Comportement des LED (écouteurs)

	Blanc intermittent	Connexion TWS
	Blanc fixe pendant 1 seconde	TWS connecté



- Lorsqu'ils sont éteints, maintenez enfoncé le bouton multifonction des deux écouteurs pendant 1 seconde. Les écouteurs entreront en mode de connexion TWS.
- Lorsqu'ils sont allumés et connectés, si vous placez l'un des écouteurs dans l'étui de chargement, vous pouvez continuer à utiliser l'autre.
- Si la batterie d'un des écouteurs est faible et qu'il est éteint lorsque l'autre écouteur est allumé et connecté, vous pouvez continuer à utiliser ce dernier.
- En cours d'appel, placez l'un des écouteurs dans l'étui de chargement. 3 à 5 secondes plus tard, le microphone de l'autre écouteur sera toujours activé.

Couplage Bluetooth avec votre appareil

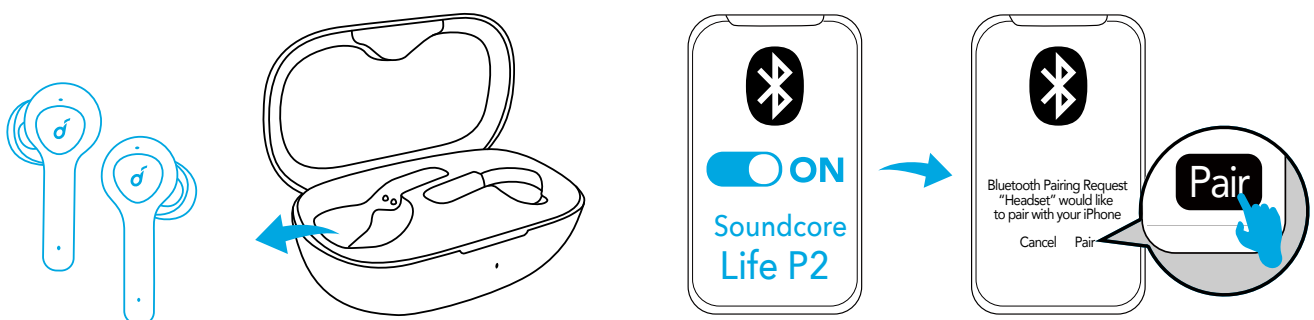
Les écouteurs passent en mode couplage lorsque vous les allumez. Une invite apparaît pour vous demander de confirmer la connexion.



Comportement des LED (écouteurs)

	Blanc clignotant	Couplage Bluetooth
	Blanc fixe pendant 1 seconde	Bluetooth connecté

Pendant le processus de couplage, certains appareils ne sont pas compatibles avec les noms de couplage Qualcomm True Wireless Primary-Secondary, vous pouvez recevoir un message de type « échec de connexion » lorsque vous appuyez sur « Couplage » ou aucun élément n'apparaît. Ne vous inquiétez pas, cela n'influencera pas votre utilisation.

Une fois le couplage réussi, l'écouteur principal se connecte à votre appareil et transfère le signal à l'écouteur secondaire : ce dernier ne se connecte pas à votre appareil. De ce fait, dans la liste de couplage Bluetooth de votre appareil, il est possible qu'un seul côté apparaisse comme connecté et que l'autre ne le soit pas.

BLUETOOTH 	
Soundcore XXX	Connected
Soundcore XXX-L	Not Connected

- Pour coupler vos écouteurs avec un autre appareil Bluetooth, commencez par désactiver le Bluetooth sur l'appareil actuellement connecté.
- Chaque fois que vous allumez vos écouteurs Soundcore, ils se connectent automatiquement au dernier appareil auxquels ils se sont connectés s'il est se trouve à portée Bluetooth.

Insertion

1. Choisissez les coussinets qui s'adaptent le mieux à vos oreilles.
2. Insérez les écouteurs à l'entrée du conduit auditif de vos oreilles.
3. Tournez et trouvez la position la plus confortable.

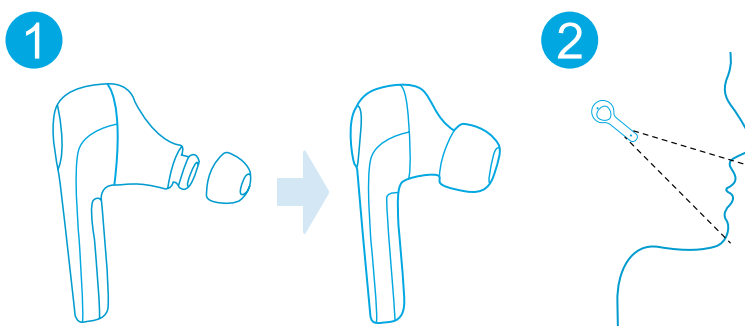

Commandes

🎵		
Lecture/pause		Appuyer (D/G)
Piste suivante		Appuyer deux fois (D)
Piste précédente		Appuyer deux fois (G)
Augmenter/diminuer le volume	Contrôler le volume via l'appareil connecté	

☎		
Répondre/Terminer un appel		Appuyer (D/G)
Rejeter un appel		Appuyez et maintenez pendant 1 seconde (D/G)
Activer le mode mono	Retirez un des écouteurs de votre oreille, puis maintenez le bouton de l'autre écouteur appuyé pendant 1 seconde	

🎤		
Activer Siri ou un autre logiciel de contrôle vocal		Appuyez et maintenez pendant 1 seconde (D/G)

Réinitialisation

Réinitialisez les écouteurs s'ils ne parviennent pas à se connecter l'un à l'autre ou si vous ne parvenez pas à vous connecter à votre appareil.

1. Placez les écouteurs dans l'étui de chargement et assurez-vous qu'ils sont en charge.
2. Appuyez et maintenez le bouton enfoncé sur les deux écouteurs pendant 3 secondes jusqu'à ce que le voyant clignote 3 fois en rouge puis passe au blanc.

→ n mémoire seront effacées.

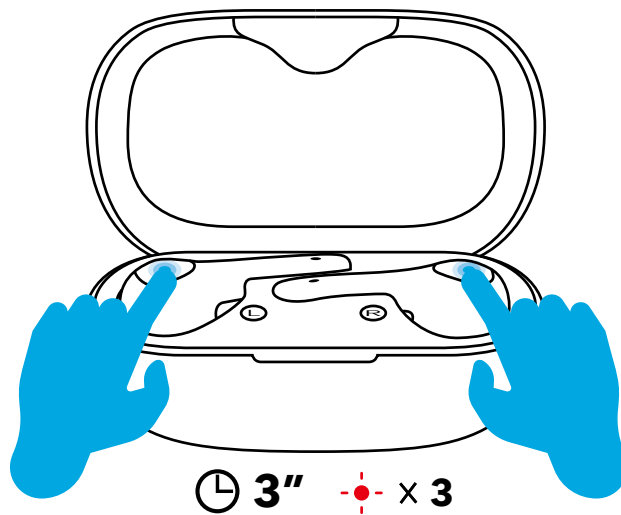

Spécifications

les spécifications sont susceptibles d'être modifiées sans préavis.

Entrée	5 V $\overline{\text{---}}$ 500 mA
Puissance de sortie nominale	7 mW à 1 % THD
Capacité de la batterie	55 mA x 2 (écouteurs); 700 mA (étui de chargement)
Temps de charge	2 heures
Durée de lecture (varie en fonction du niveau sonore et du contenu)	7 heures (au total 40 heures avec l'étui de chargement)
Taille du haut-parleur	6 mm x 2
Réponse de fréquence	20 Hz - 20 kHz
Impédance	16 Ω
Version Bluetooth	V 5.0
Portée Bluetooth	10 m / 33 pi

Töltés

- Az első használat alkalmával távolítsa el a védőfóliát a fülhallgatókról.
- Az első használat előtt teljesen töltse fel mindkét fülhallgatót és a töltőtöket.
- A káresetek megelőzésére használja a tartozékként biztosított USB-C-kábelt.
- A töltés megkezdése előtt gondoskodjon róla, hogy az USB-port és a fülhallgatók teljesen szárazak legyenek.

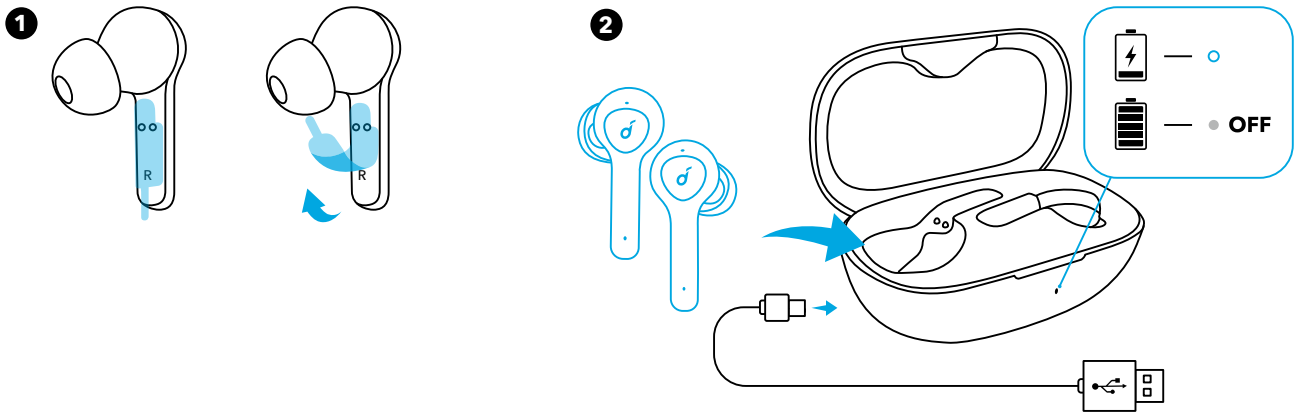

LED-kijelző (fülhallgatók és töltőtök)

○	Állandó fehér	Töltés alatt
●	Nem világít	<ul style="list-style-type: none">• Teljesen feltöltve• Akkutöltöttség >10% (használat közben)

Bekapcsolás/kikapcsolás

Ha kiveszi a fülhallgatókat a töltőtökből, a fülhallgatók automatikusan bekapcsolnak, ha visszahelyezi őket a töltőtökbe, automatikusan kikapcsolnak.

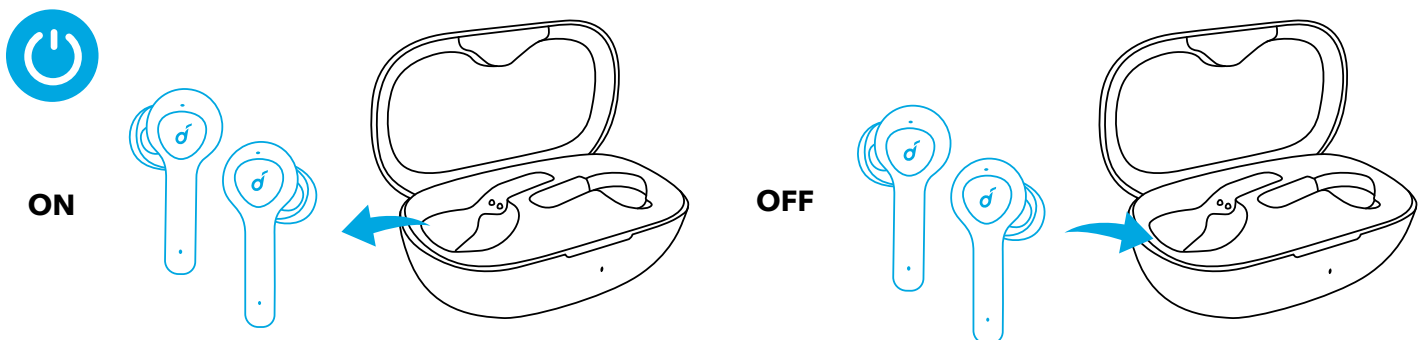

LED-kijelző (fülhallgatók)

BE	○	Állandó fehér 1 másodpercig
KI	●	Állandó vörös 1 másodpercig

- Manuális bekapcsoláshoz nyomja meg a fülhallgatók egyikén a többfunkciós gombot.
- Manuális kikapcsoláshoz nyomja meg és 3 másodpercig tartsa nyomva a fülhallgatók egyikén a többfunkciós gombot.



Párosítás

True Wireless Stereo (TWS-) kapcsolat

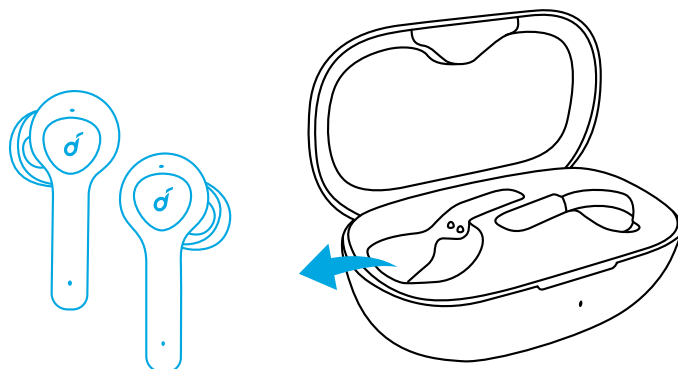
Ha kiveszi a töltőtokból, a jobb oldali fülhallgató automatikusan kapcsolódik a bal oldalához.



LED-kijelző (fülhallgatók)

	Pislogó fehér	TWS-kapcsolódás folyamatban
	Állandó fehér 1 másodpercig	TWS-kapcsolat



- Kikapcsolt állapotban nyomja meg és 1 másodpercig tartsa nyomva mindkét fülhallgatón a többfunkciós gombot. Ekkor a fülhallgatók TWS-üzemmódba lépnek.
- Ha bekapcsolt állapotban a csatlakoztatott fülhallgatók egyikét a töltőtokba helyezi, a másik fülhallgatót továbbra is használhatja.
- Ha bekapcsolt és kapcsolódó állapotban az egyik fülhallgató lemerül és kikapcsol, és a tokot becsukja, a másik fülhallgató továbbra is használható.
- Ha hívás közben valamelyik fülhallgatót a töltőtokba helyezi, a másik fülhallgatón lévő mikrofon 3–5 másodperc múlva aktiválódik.

A Bluetooth és az eszköz párosítása

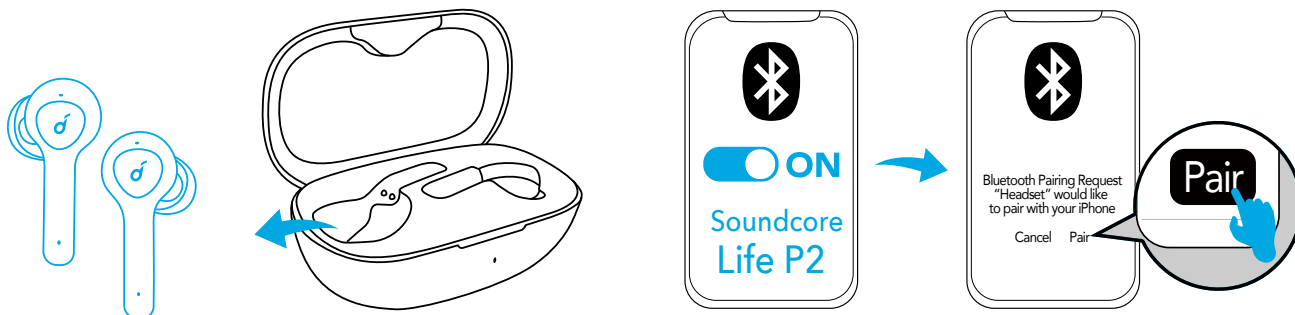
A fülhallgatók párosítási üzemmódba kapcsolnak, ha aktívak. A felugró képernyőn erősítse meg a kapcsolatot.



LED-kijelző (fülhallgatók)

	Villogó fehér	Bluetooth-párosítás
	Állandó fehér 1 másodpercig	Bluetooth-kapcsolat

A párosítási folyamat során előfordulhat, hogy néhány eszköz nem kompatibilis a Qualcomm True Wireless Primary-Secondary kettős párosítási névvel, és „sikertelen kapcsolódás” üzenet jelenik meg, amikor Ön a „Párosítás” gombra koppint. Az is előfordulhat, hogy semmilyen képernyő nem ugrik elő. Ne ijedjen meg, a használatot ez nem befolyásolja.

Sikeres párosítás után az elsődleges fülhallgató kapcsolódik az eszközhöz, és jelet továbbít a másodlagos fülhallgatónak. Ez utóbbi nem kapcsolódik az eszközhöz. Ezért előfordulhat, hogy az eszköz Bluetooth-párosítási listáján az látszik, hogy csak az egyik fülhallgató kapcsolódik, a másik nem.

BLUETOOTH 	
Soundcore XXX	Connected
Soundcore XXX-L	Not Connected



- Ha másik Bluetooth-eszkővel szeretné párosítani, először kapcsolja ki Bluetooth funkciót az aktuálisan kapcsolódó eszközön.
- Minden alkalommal, ha bekapcsolja a Soundcore fülhallgatókat, a fülhallgatók automatikusan kapcsolódnak ahhoz az eszközhöz, amelyhez utoljára kapcsolódtak, ha az a Bluetooth-Bluetooth-tartományon belül található.



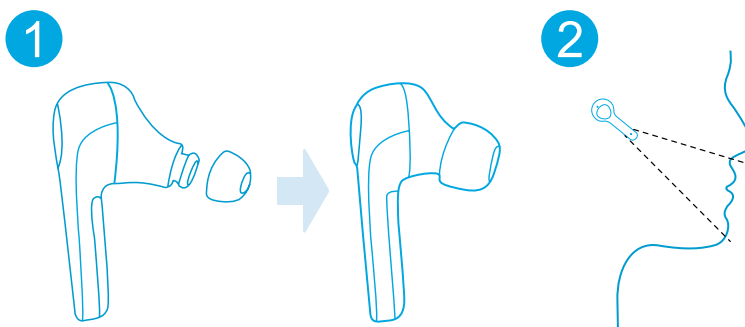



Használja

1. Válassza ki a füléhez legjobban illeszkedő fülhallgatószivacsot.
2. Helyezze a fülhallgatót a fülkagylójába.
3. Forgassa addig, amíg kényelmesnek nem érzi.



Vezérlők

		
Lejátszás/megállítás		Megnyomás (J/B)
Következő szám		Kétszeri megnyomás (J)

Előző szám		Kétszeri megnyomás (B)
Hangerő növelése/ csökkentése	Hangerő vezérlése a kapcsolt eszközön keresztül	
		
Hívás fogadása/ befejezése		Megnyomás (J/B)
Hívás elutasítása		Megnyomás és 1 másodpercig nyomva tartás (J/B)
Mono üzemmód bekapcsolása	Vegye ki az egyik fülhallgatót a füléből, majd a másikon nyomja meg és 1 másodpercig tartsa nyomva a gombot.	
		
Siri vagy egyéb hangsegédsoftver aktiválása		Megnyomás és 1 másodpercig nyomva tartás (J/B)

Visszaállítás

Állítsa alaphelyzetbe a fülhallgatókat, ha nem kapcsolódnak megfelelően egymáshoz vagy a kívánt eszközhöz.

1. Helyezze vissza a fülhallgatókat a töltőtokba, és ellenőrizze, hogy fel vannak-e töltve.
2. Mindkét fülhallgatón nyomja meg és tartsa nyomva a gombot 3 másodpercig, amíg a LED-kijelzők 3-szor vörösén felvillannak, majd fehérre váltanak.

→ riadat törlődik.

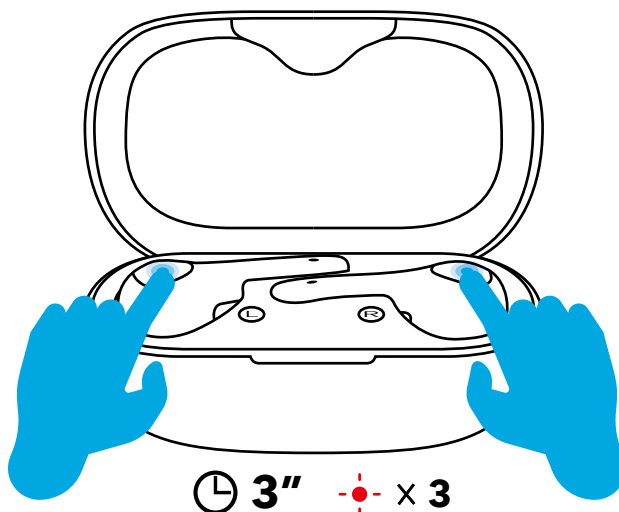

Specifikációk

A specifikációkat előzetes értesítés nélkül módosíthatjuk.

Bemenet	5 V $\overline{\text{---}}$ 500 mA
Névleges kimeneti teljesítmény	7 mW @ 1% THD
Akkukapacitás	55 mA x 2 (fülhallgatók); 700 mA (töltőtök)
Töltési idő	2 óra
Lejátszási idő (a hangerő és a tartalom függvényében)	7 óra (összesen 40 óra a töltőtökkel együtt)
Hangszóróátmérő	6 mm x 2
Frekvenciaátvitel	20 Hz - 20 kHz
Impendencia	16 Ω
Bluetooth-verzió	V 5.0
Bluetooth-tartomány	10 m / 33 ft

In carica

- Al primo utilizzo, rimuovere la pellicola protettiva dagli auricolari.
- Il primo utilizzo deve essere preceduto da una ricarica completa di auricolari e custodia di ricarica.
- Per prevenire eventuali danni, utilizzare il cavo USB-C fornito.
- Asciugare completamente gli auricolari e la porta USB prima della ricarica.

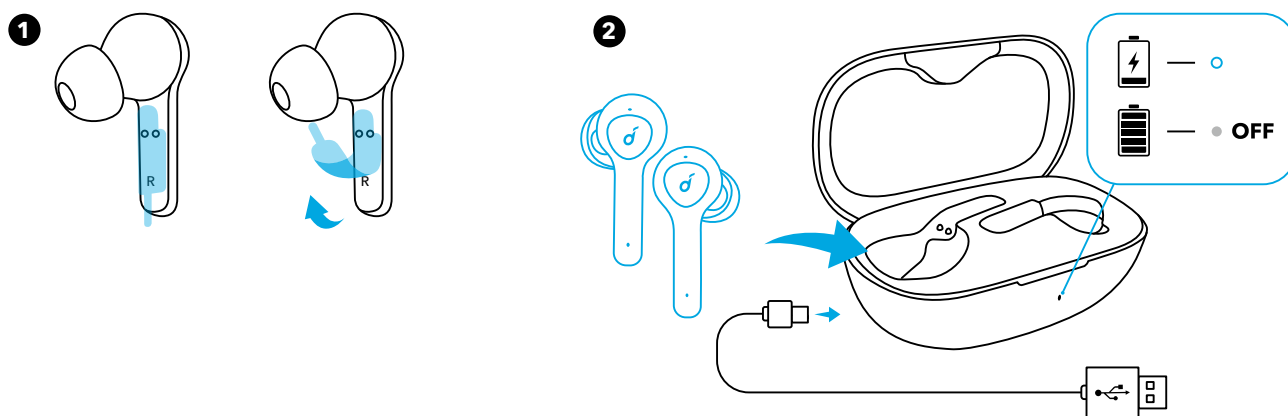

Comportamento dei LED (di auricolari e custodia di ricarica)

○	Bianco fisso	In carica
●	Spia spenta	<ul style="list-style-type: none">• Ricarica completata• Batteria residua inferiore a 10% (quando in uso)

Accensione/Spegnimento

Gli auricolari si accenderanno automaticamente quando vengono estratti dalla custodia di ricarica e si spegneranno quando verranno riposti in quest'ultima.

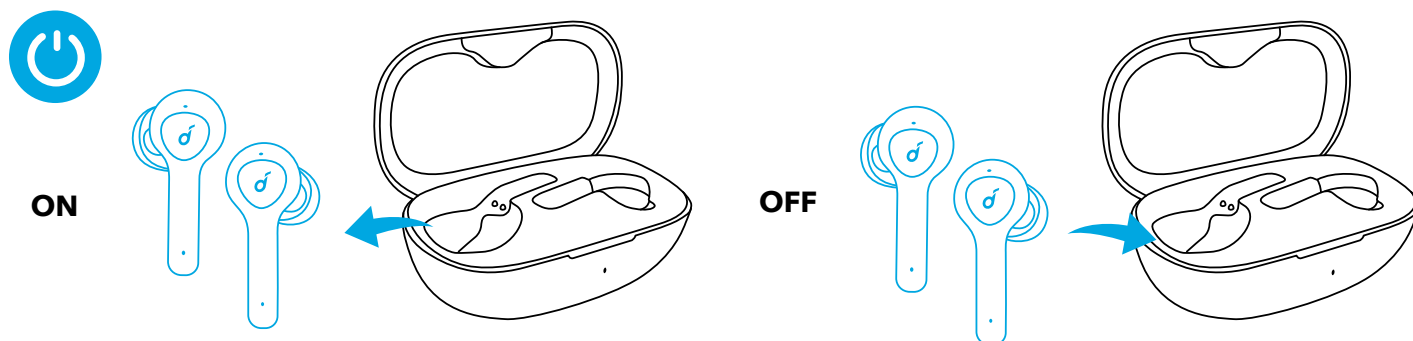

Comportamento dei LED (auricolari)

ON	○	Bianco fisso per 1 secondo
OFF	●	Rosso fisso per 1 secondo

- Per l'accensione manuale, premere il pulsante multifunzione su uno dei due auricolari.

- Per lo spegnimento manuale, tenere premuto il pulsante multifunzione su uno dei due auricolari per 3 secondi.



Associazione

Connessione True Wireless Stereo

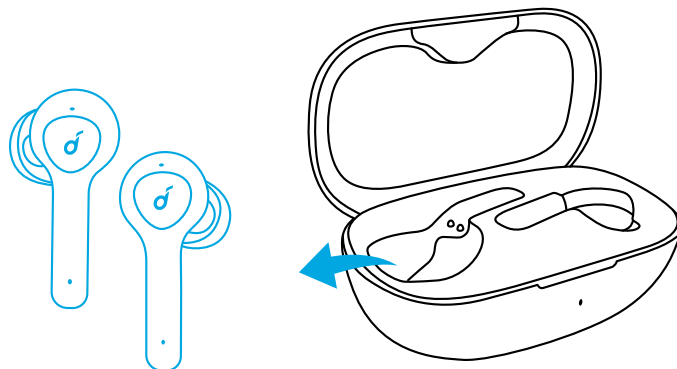
L'auricolare destro si conetterà automaticamente con quello sinistro quando vengono estratti dalla custodia di ricarica.



Comportamento dei LED (auricolari)

	Emissione luce bianca	Connessione TWS in corso
	Bianco fisso per 1 secondo	Connessione TWS effettuata



- Quando spenti, tenere premuto il pulsante multifunzione su entrambi gli auricolari per 1 secondo. Gli auricolari entreranno in modalità di connessione TWS.
- Quando accesi e collegati, posizionare uno degli auricolari nella custodia di ricarica. Sarà quindi possibile continuare a utilizzare l'altro.
- Quando acceso e collegato, se uno degli auricolari non è abbastanza carico e spento, è possibile continuare a utilizzare l'altro.
- Quando si effettua una chiamata, inserire uno degli auricolari nella custodia di ricarica e, dopo circa 3-5 secondi, il microfono nell'altro auricolare verrà attivato.

Associazione Bluetooth con il dispositivo

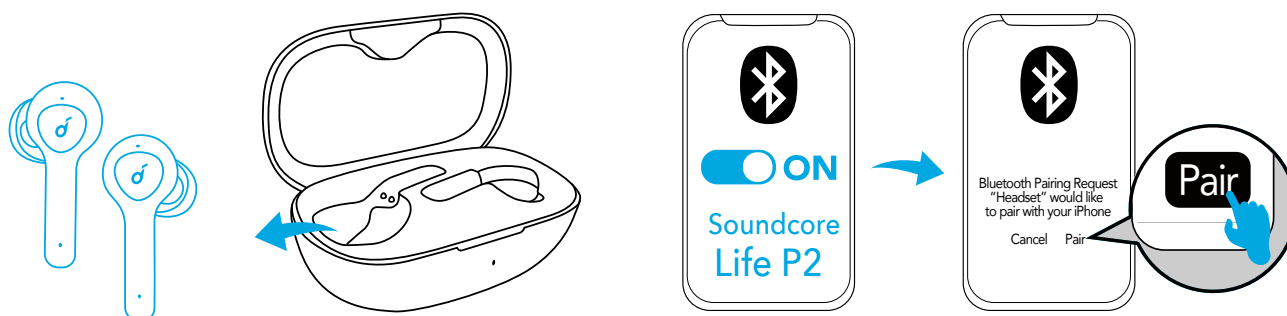
All'accensione, gli auricolari entreranno in modalità di associazione. Alla visualizzazione di una schermata a comparsa, confermare la connessione.



Comportamento dei LED (auricolari)

	Bianco lampeggiante	Associazione Bluetooth in corso
	Bianco fisso per 1 secondo	Bluetooth connesso

Nel processo di associazione, alcuni dispositivi sono incompatibili con le denominazioni di associazione doppia, ovvero "principale" e "secondario" di Qualcomm True Wireless, pertanto potrebbe essere visualizzato il messaggio "connessione non completata correttamente" quando l'utente tocca "Associa" o addirittura non verrà visualizzata alcuna schermata. Questa condizione non influenzerà l'utilizzo.

Al corretto completamento dell'associazione, l'auricolare principale si collega al dispositivo e trasferisce il segnale all'auricolare secondario, mentre quest'ultimo non si collegherà al dispositivo. Di conseguenza, l'elenco di associazione Bluetooth del dispositivo potrebbe indicare che solo un auricolare è collegato mentre l'altro non lo è.

BLUETOOTH 	
Soundcore XXX	Connected
Soundcore XXX-L	Not Connected



- Per associare un altro dispositivo Bluetooth, spegnere il Bluetooth sul dispositivo attualmente connesso.
- Ogni volta che si accendono gli auricolari Soundcore, questi ultimi si collegheranno automaticamente all'ultimo dispositivo collegato correttamente, se disponibile all'interno della portata Bluetooth.

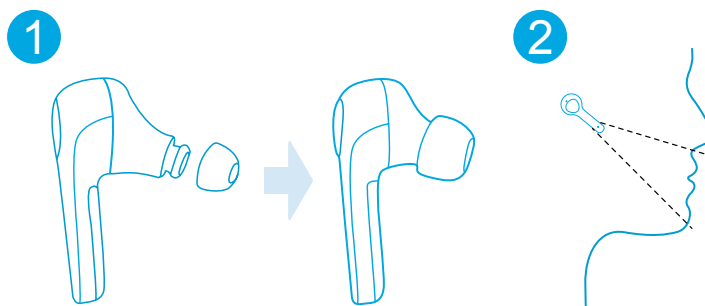

Uso

1. Scegliere i copriauricolari che assicurano la tenuta migliore.
2. Inserire gli auricolari nel canale uditivo.
3. Ruotarli fino a trovare la posizione più comoda.

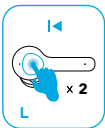

Comandi

🎵		
Riproduzione/Pausa		Premere (D/S)
Brano successivo		Premere due volte (D)
Brano precedente		Premere due volte (S)
Aumento/Diminuzione del volume	Controllo del volume tramite il dispositivo connesso	

☎		
Rispondere a/Terminare una chiamata		Premere (D/S)
Rifiutare una chiamata		Tenere premuto per 1 secondo (D/S)
Abilitazione modalità mono	Rimuovere uno dei due auricolari dalle orecchie, quindi tenere premuto il pulsante per 1 secondo	

🎤		
Attivare Siri o altro software di assistenza vocale		Tenere premuto per 1 secondo (D/S)

Reimpostazione

Nel caso in cui il collegamento tra gli auricolari o con il dispositivo non avvenga correttamente, reimpostare gli auricolari.

1. Riporre gli auricolari nella custodia di ricarica e assicurarsi che siano carichi.
2. Tenere premuto il pulsante su entrambi gli auricolari per 3 secondi fino a quando gli indicatori LED non lampeggiano in rosso 3 volte, quindi diventano bianchi.

→ moria saranno eliminati.

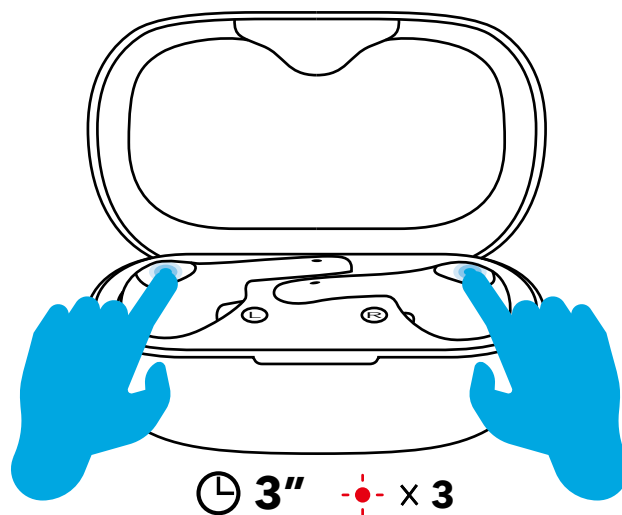

Specifiche

Le specifiche sono soggette a modifiche senza preavviso.

Ingresso	5 V $\overline{\text{---}}$ 500 mA
Potenza nominale in uscita	7 mW all'1% di THD
Capacità della batteria	55 mA x 2 (auricolari); 700 mA (custodia di ricarica)
Tempo di ricarica	2 ore
Tempo di riproduzione (varia a seconda del livello di volume e del contenuto)	7 ore (in totale 40 ore con custodia di ricarica)
Dimensioni driver	6 mm x 2
Risposta in frequenza	20 Hz - 20 kHz
Impedenza	16 Ω
Versione Bluetooth	V 5.0
Portata Bluetooth	10 m

Opladen

- Verwijder het beschermfolie van de oordopjes wanneer u ze voor het eerst gebruikt.
- Laad zowel de oordopjes als de oplaadcase volledig op voordat u ze voor het eerst gebruikt.
- Gebruik de meegeleverde USB-C-kabel om schade te voorkomen.
- Droog de oordopjes en de USB-poort vóór het opladen volledig af.

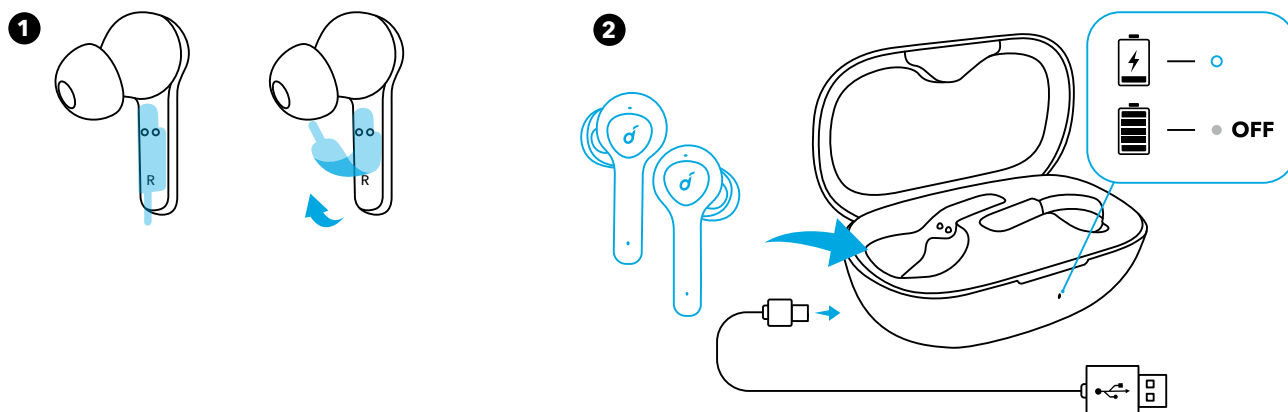

Gedrag led-indicatielampjes (oordopjes en oplaadcase)

○	Brandt wit	Batterij wordt opgeladen
●	Lampje uit	<ul style="list-style-type: none"> • Batterij volledig opgeladen • Resterende batterijniveau > 10% (wanneer in gebruik)

In-/uitschakelen

De oordopjes schakelen automatisch in wanneer ze uit de oplaadcase worden gehaald en schakelen uit wanneer ze terug in de oplaadcase worden geplaatst.

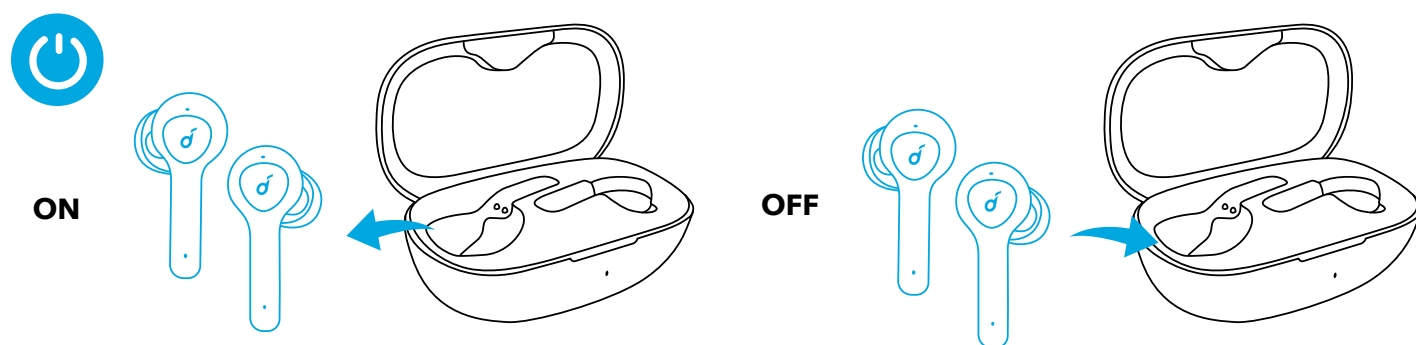

Gedrag led-indicatielampjes (oordopjes)

AAN	○	Brandt 1 seconde wit
UIT	●	Brandt 1 seconde rood

- Als u de oordopjes handmatig wilt inschakelen, drukt u op de multifunctionele knop op een van beide oordopjes.
- Als u de oordopjes handmatig wilt uitschakelen, houdt u op de multifunctionele knop op een van beide oordopjes 3 seconden ingedrukt.



Koppelen

True Wireless Stereo-verbinding

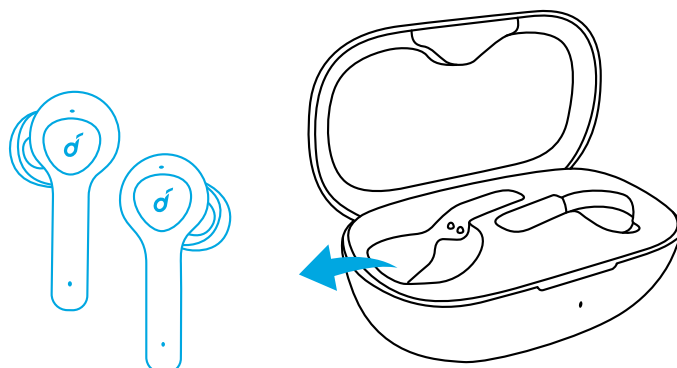
Het rechteroordopje maakt automatisch verbinding met het linkeroordopje wanneer het uit de oplaadcase wordt gehaald.



Gedrag led-indicatielampjes (oordopjes)

	'Ademt' wit	Bezig met verbinden via TWS
	Brandt 1 seconde wit	Verbonden via TWS



- Als de oordopjes zijn uitgeschakeld, houdt u de multifunctionele knop op beide oordopjes 1 seconde ingedrukt. De oordopjes schakelen nu over naar de TWS-verbindingsmodus.
- Als de oordopjes zijn ingeschakeld en verbonden en u een van beide oordopjes in de oplaadcase plaatst, kunt u het andere oordopje blijven gebruiken.
- Als de oordopjes zijn ingeschakeld en verbonden en de batterij van een van beide oordopjes leeg is en het oordopje uitschakelt, kunt u het andere oordopje blijven gebruiken.
- Plaats tijdens een gesprek een van beide oordopjes in de oplaadcase. De microfoon in het andere oordopje wordt na 3 tot 5 seconden ingeschakeld.

Via Bluetooth koppelen met uw apparaat

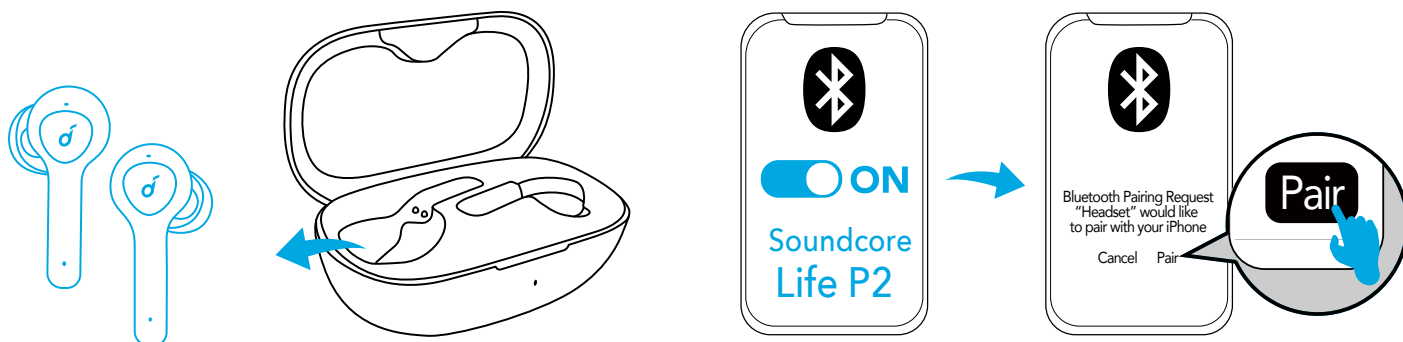
De oordopjes schakelen over naar de koppelingsmodus wanneer ze in worden geschakeld. Er kan een pop-outschermdje verschijnen waarin u wordt gevraagd de verbinding te bevestigen.



Gedrag led-indicatielampjes (oordopjes)

	Knippert wit	Bezig met koppelen via Bluetooth
	Brandt 1 seconde wit	Verbonden via Bluetooth

Tijdens het koppelingsproces verschijnt er op sommige apparaten, die niet compatibel zijn met de primaire en secundaire koppelingsnamen van Qualcomm True Wireless Stereo, de melding 'verbinding mislukt' (connection unsuccessful) wanneer u op 'Koppelen' (Pair) tikt of verschijnt er geen pop-upschermd. Maakt u zich geen zorgen en het heeft geen invloed op het gebruik.

Zodra het koppelen is geslaagd, maakt het primaire oordopje verbinding met uw apparaat en draagt deze het signaal over naar het secundaire oordopje. Het secundaire oordopje maakt geen verbinding met uw apparaat. Als gevolg hiervan is het mogelijk dat de Bluetooth-koppelingslijst op uw apparaat aangeeft dat er maar één oordopje is verbonden en er geen verbinding is met het andere oordopje.

BLUETOOTH 	
Soundcore XXX	Connected
Soundcore XXX-L	Not Connected



- Als u wilt koppelen met een ander Bluetooth-apparaat, schakelt u Bluetooth eerst op het verbonden apparaat uit.
- Telkens wanneer u uw Soundcore-oortelefoon inschakelt, maakt deze automatisch verbinding met het laatste apparaat waarmee succesvol verbinding is gemaakt, indien dit apparaat beschikbaar is binnen het Bluetooth-bereik.

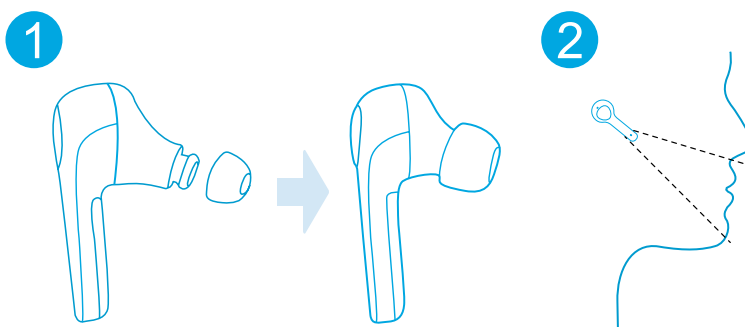

Dragen



1. Kies de oordopjes die het beste bij uw oren passen.
2. Steek de oordopjes in uw gehoorkanaal.
3. Draai ze eventueel, zodat ze zo comfortabel mogelijk zitten.





Bedieningselementen

		
Afspelen / pauzeren		Druk (R/L)

Volgend nummer		Druk twee keer (R)
Vorig nummer		Druk twee keer (L)
Volume omhoog / omlaag	Stel het volume in via het verbonden apparaat	

		
Oproep beantwoorden / beëindigen		Druk (R/L)
Oproep weigeren		Houd 1 seconde ingedrukt (R/L)
Monomodus inschakelen	Haal een van beide oordopjes uit uw oren en houd vervolgens de knop op het andere oordopje 1 seconde ingedrukt	

		
Siri of andere spraakbesturingssoftware activeren		Houd 1 seconde ingedrukt (R/L)

Resetten

Reset de oordopjes als de oordopjes geen verbinding kunnen maken met elkaar of met uw apparaat.

1. Plaats de oordopjes in de oplaadcase en zorg ervoor dat ze worden opgeladen.
2. Houd de knop op beide oordopjes 3 seconden ingedrukt totdat de led-indicatielampjes 3 keer rood knipperen en vervolgens wit worden.

→ t geheugen worden gewist.

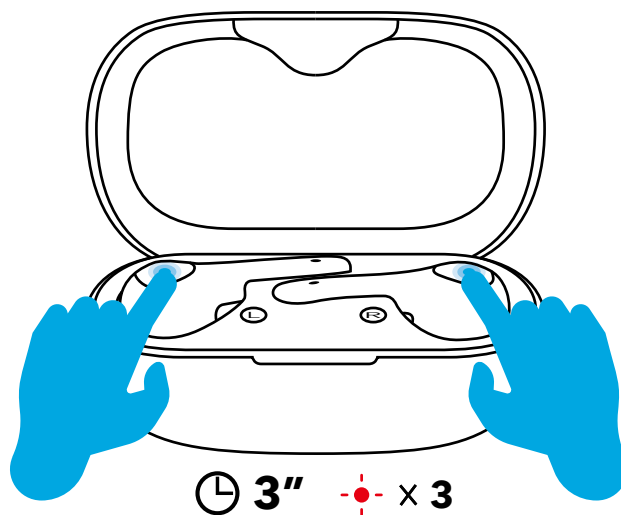

Specificaties

Specificaties zijn onderhevig aan verandering zonder kennisgeving.

Ingang	5 V $\overline{\text{---}}$ 500 mA
Nominaal uitgangsvermogen	7 mW @ 1% THD
Batterijcapaciteit	55 mA x 2 (oordopjes); 700 mA (oplaadcase)
Oplaadtijd	2 uur
Afspeeltijd (afhankelijk van volume en materiaal dat wordt afgespeeld)	7 uur (totaal 40 uur met oplaadcase)
Drivergrootte	6 mm x 2
Frequentierespons	20 Hz - 20 kHz
Impedantie	16 Ω
Bluetooth-versie	V 5.0
Bluetooth-bereik	10 m / 33 voet

Lader

- Fjern det beskyttende belegget fra øreproppene når du bruker dem for første gang.
- Lad opp begge øreproppene og ladeenheten før du bruker dem for første gang.
- For å forhindre skade, bruke USB-C-kabelen som følger med.
- Tørk øreproppene og USB-porten godt før lading.

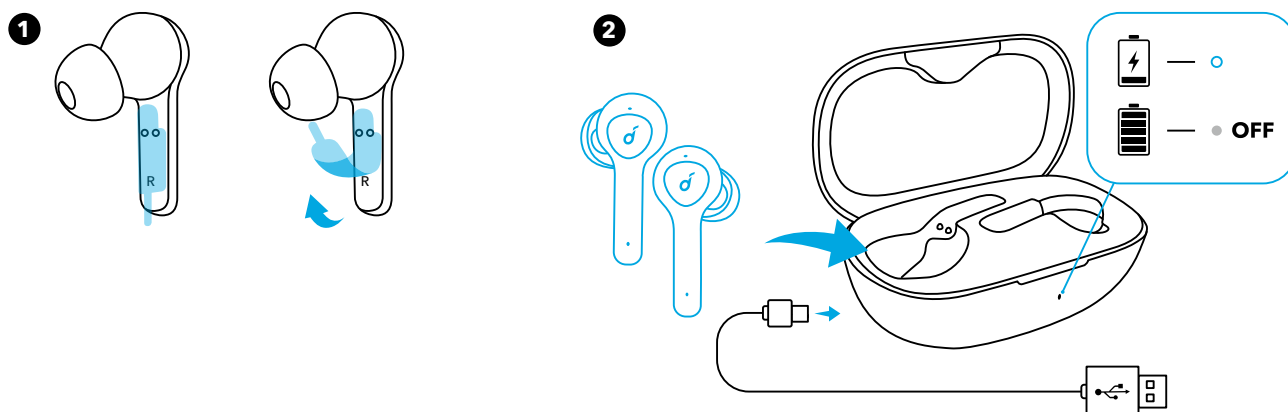

LED-oppførsel (ørepropper og ladeenhet)

○	Lyser kontinuerlig hvitt	Under lading
●	Lys av	<ul style="list-style-type: none">• Fullt ladet• Gjenværende batteri >10% (under bruk)

Slå på/av

Øreproppene slås på automatisk når de tas ut av ladeenheten og slås av når de plasseres tilbake i ladeenheten.

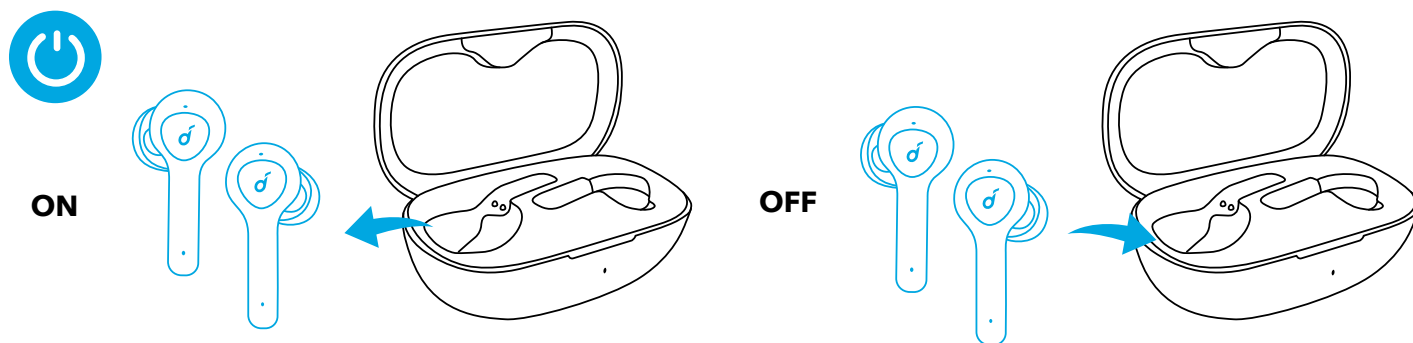

LED-oppførsel (ørepropper)

PÅ	○	Lyser kontinuerlig hvitt i 1 sekund
AV	●	Lyser rødt i 1 sekunder

- For å slå på manuelt, trykk på fler-funksjonsknappen på én av øreproppene.
- For å slå av manuelt, trykk og hold på fler-funksjonsknappen på én av øreproppene i 3 sekunder.

Paring

True Wireless Stereo-tilkobling

Den høyre øreproppen vil automatisk kobles sammen med den venstre øreproppen når den tas ut av ladeenheten.

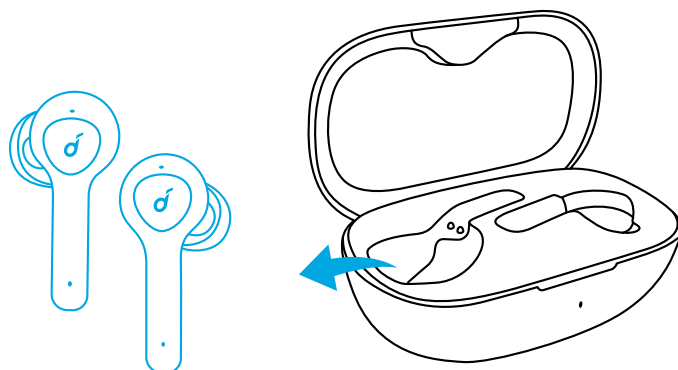

LED-oppførsel (ørepropper)

	Puster hvitt	TWS kobler til
	Lyser kontinuerlig hvitt i 1 sekund	TWS er tilkoblet

- Når den er slått av, trykk og hold nede multifunksjonsknappen på begge øreproppene i 1 sekund, øreproppene går inn i TWS-tilkoblingsmodus.
- Når slått på og tilkoblet, plasser én av øreproppene i ladeenheten. Du kan fremdeles bruke den andre proppen.
- Når slått på og tilkoblet, hvis én av øreproppen er utladet og slått av, kan du fortsatt bruke den andre proppen.
- Når du er i en samtale, plasser én av øreproppene i ladeenheten, 3 til 5 minutter senere aktiveres mikrofonen i den andre øreproppen.

Bluetooth-paring med enheten din

Øreproppene vil gå inn i paringsmodus når de slås på. Du blir bedt om å bekrefte tilkoblingen når du ser et popup-vindu.

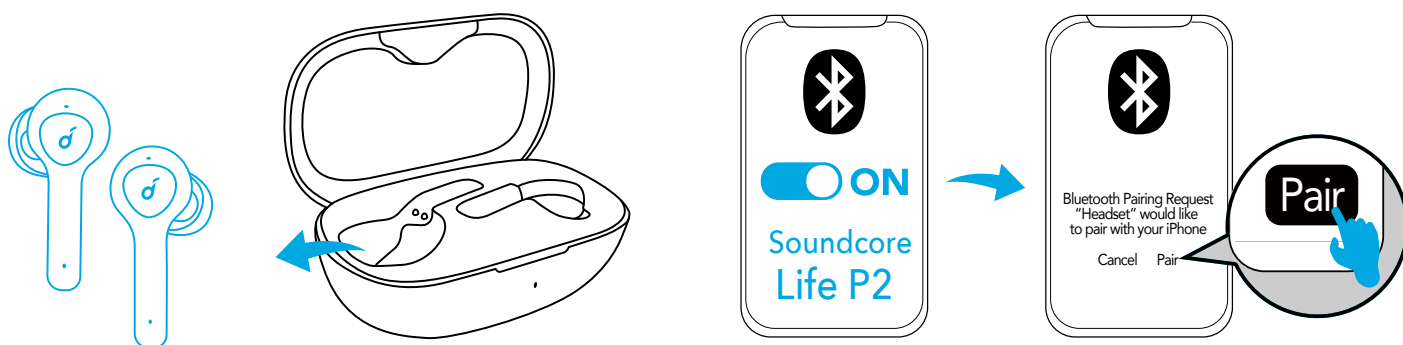

LED-oppførsel (ørepropper)

	Blinker hvitt	Bluetooth-paring
	Lyser kontinuerlig hvitt i 1 sekund	Bluetooth tilkoblet

Under paringsprosessen er enkelte enheter ikke kompatible med Qualcomm True Wireless Primary-Secondary dual-paringsnavn, og den kan vise «mislykket paring» når du trykker på «Par» eller ingen popup-skjerm dukker opp. Ikke vær bekymret, det påvirker ikke bruken.

Når paringen er vellykket, kobles hoved øreproppen med enheten din og overfører signalet til sekundær øreproppen, denne blir ikke koblet sammen med enheten din. Som et resultat av dette vil Bluetooth-paringslisten på enheten indikere at kun den ene siden er tilkoblet, mens den andre ikke er det.

BLUETOOTH	<input type="checkbox"/>
Soundcore XXX	Connected
Soundcore XXX-L	Not Connected



- For å pare med en annen Bluetooth-enhet, slå av Bluetooth på den tilkoblede enheten først.
- Hver gang du slår på Soundcore-øretelefonene, vil de automatisk koble til den siste enheten de var tilkoblet hvis den er innenfor Bluetooth-dekningsområdet.

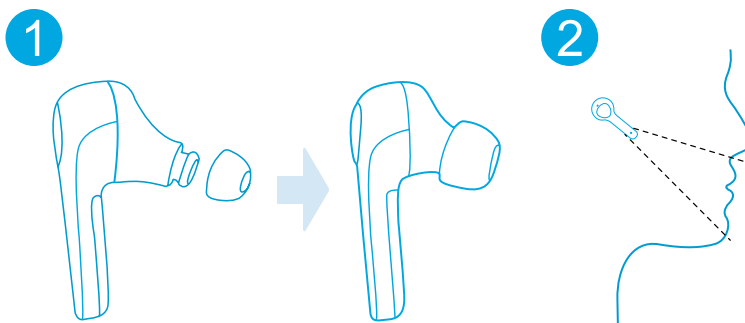

Bruk

1. Velg de øreproppene som passer best til ørene dine.
2. Sett øreproppene inn i den indre kanalen i ørene dine.
3. Snu dem rundt for å finne den mest komfortable posisjonen.

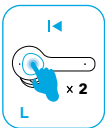

Kontroller

🎵		
Spill av / pause		Trykk (H/V)
Neste spor		Trykk to ganger (H)
Forrige spor		Trykk to ganger (V)
Volum opp/ned	Kontroller volumet via den tilkoblede enheten	

☎		
Svare på / avslutte anrop		Trykk (H/V)
Avvis anrop		Trykk på og hold nede i 1 sekund (H/V)
Aktiver monomodus	Fjern ev an øreproppene og trykk og hold på knappen på den andre øreproppen i 1 sekund	

🎤		
Aktivere Siri eller en annen programvare for talekontroll		Trykk på og hold nede i 1 sekund (H/V)

Tilbakestill

Tilbakestill øreproppene hvis de ikke kan kobles sammen med hverandre eller ikke kan kobles skikkelig med enheten din.

1. Plasser begge øreproppene i ladeenheten, og sørg for at de blir ladet.
2. Trykk og hold nede knappen på begge øreproppene til LED-indikatorene blinker rødt 3 ganger og blir deretter hvit.

→ ata blir slettet.

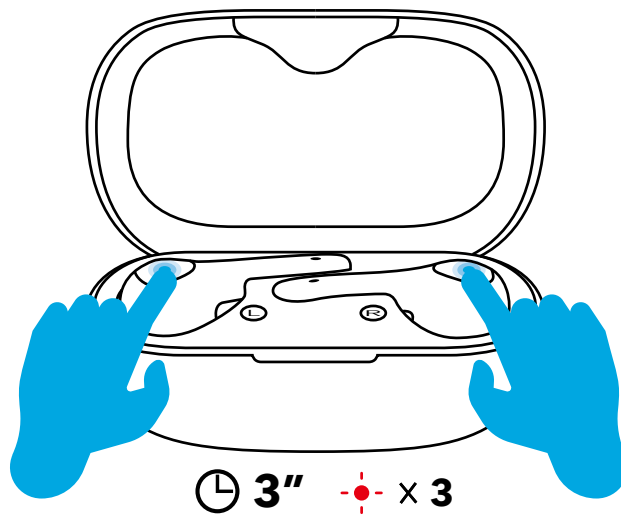

Spesifikasjoner

Spesifikasjoner kan endres uten varsel.

Inngang	5 V $\overline{\text{---}}$ 500 mA
Nominell utgangseffekt	7 mW @ 1% THD
Batterikapasitet	55 mA x 2 (ørepropper); 700 mA (ladeenhet)
Ladetid	2 timer
Avspillingstid (varierer etter volumnivå og innhold)	7 timer (Totalt 40 timer med ladeenheten)
Driver størrelse	6 mm x 2
Frekvensrespons	20 Hz - 20 kHz
Impedans	16 Ω
Bluetooth-versjon	V 5.0
Bluetooth-dekningsområde	10 m

Ładowanie

- Jeżeli używasz słuchawek dousznych po raz pierwszy, zdejmij z nich folię ochronną.
- Przed pierwszym użyciem w pełni naładuj obie słuchawki i etui ładujące.
- Aby uniknąć uszkodzenia, skorzystaj z dołączonego kabla USB-C.
- Przed ładowaniem dokładnie wyczyść słuchawki douszne i port USB.

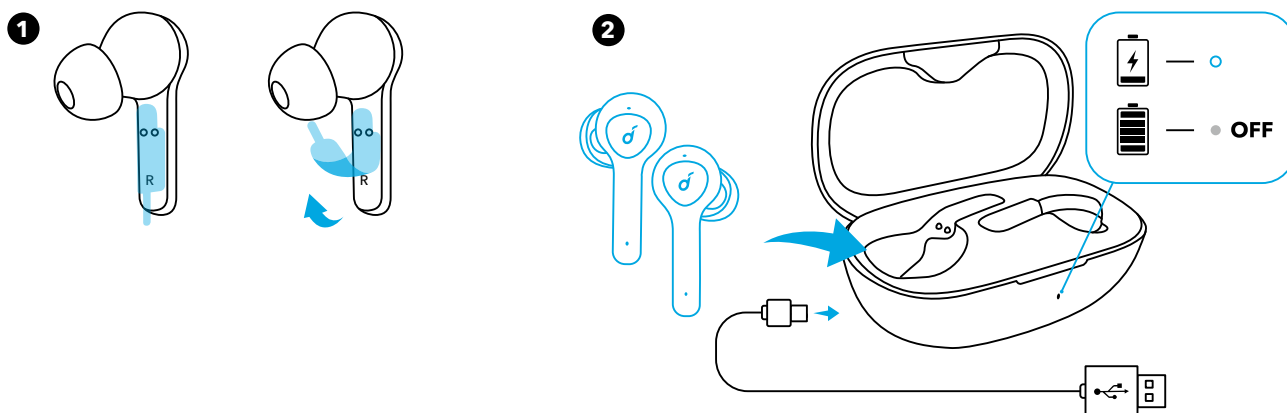

Zachowanie diody LED (słuchawki douszne i etui ładujące)

○	Światło ciągle białe	Trwa ładowanie
●	Nie świeci	<ul style="list-style-type: none"> • Pełny poziom naładowania • Poziom naładowania wynosi >10% (podczas użytkowania)

Włączanie i wyłączenie

Słuchawki douszne automatycznie włączają się po wyjęciu z etui ładującego i wyłączają, gdy zostaną do niego włożone.

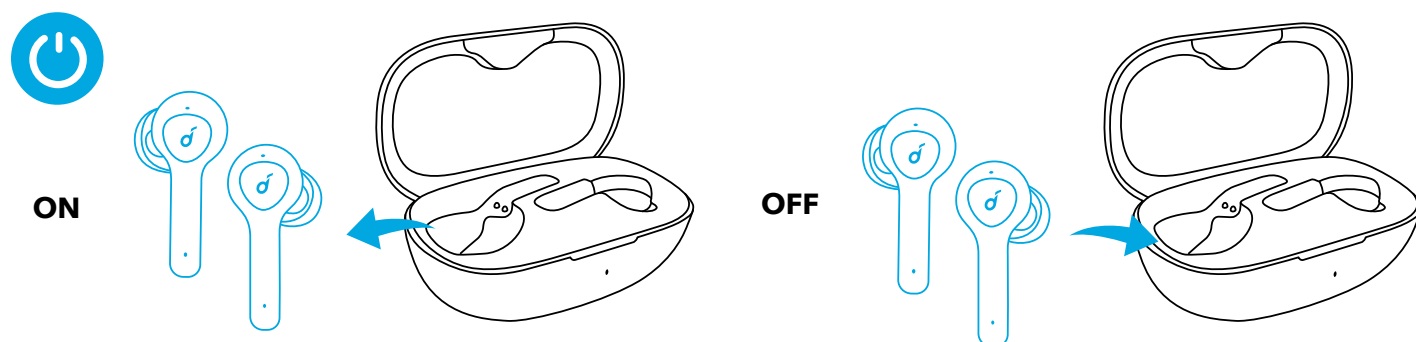

Zachowanie diody LED (słuchawki douszne)

Włączone	○	Światło ciągle białe przez 1 s
Wyłączone	●	Światło ciągle czerwone przez 1 s

- Aby włączyć zasilanie ręcznie, naciśnij przycisk wielofunkcyjny na jednej ze słuchawek.
- Aby wyłączyć zasilanie ręcznie, naciśnij przycisk wielofunkcyjny na jednej ze słuchawek i przytrzymaj go przez 3 s.



Parowanie

Połączenie True Wireless Stereo

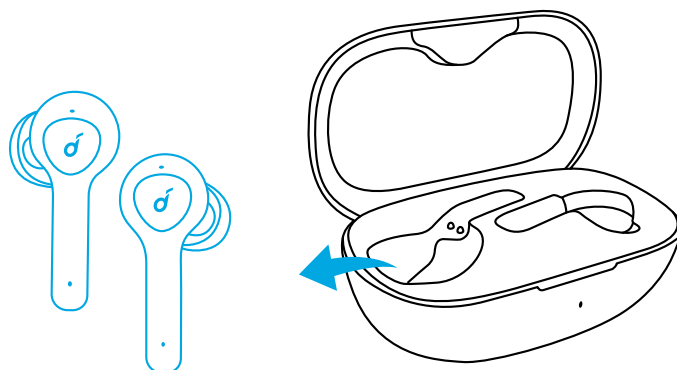
W momencie wyjęcia z etui ładującego prawa słuchawka automatycznie nawiązuje połączenie z lewą.



Zachowanie diody LED (słuchawki douszne)

	Wolno migające światło białe	Nawiązywanie połączenia TWS
	Światło ciągłe białe przez 1 s	Nawiązanie połączenia TWS



- Po wyłączeniu zasilania naciśnij przycisk wielofunkcyjny na obu słuchawkach i przytrzymaj go przez 1 s. Słuchawki przełączą się w tryb połączenia TWS.
- Po włączeniu i podłączeniu, umieść jedną ze słuchawek dousznych w etui ładującym. Korzystanie z drugiej słuchawki będzie nadal możliwe.
- Jeżeli po włączeniu zasilania i nawiązaniu połączenia jedna ze słuchawek rozładuje się i wyłączy, możesz kontynuować korzystanie z drugiej słuchawki.
- Podczas prowadzenia rozmowy umieść jedną ze słuchawek w etui ładującym, po 3–5 sekundach mikrofon w drugiej słuchawce zostanie włączony.

Parowanie Bluetooth z Twoim urządzeniem

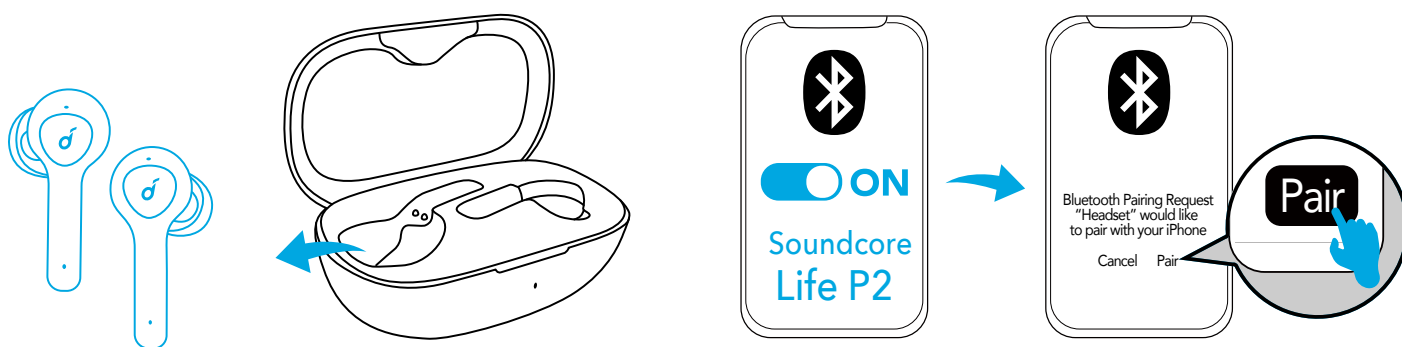
Po włączeniu słuchawki przełączają się w tryb parowania. Pojawia się okno podręczne z prośbą o potwierdzenie połączenia.



Zachowanie diody LED (słuchawki douszne)

	Migające światło białe	Parowanie Bluetooth
	Światło ciągłe białe przez 1 s	Połączono za pomocą Bluetooth

W momencie parowania, po naciśnięciu przycisku Paruj może pojawić się komunikat „Nie można nawiązać połączenia” lub może nie zostać wyświetlone żadne okno podręczne. Dzieje się tak, ponieważ niektóre urządzenia nie obsługują nazw parowania podwójnego w technologii Qualcomm True Wireless między urządzeniem głównym a pomocniczym. Nie martw się, ponieważ nie ma to wpływu na użytkowanie.

Po pomyślnym sparowaniu główna słuchawka douszna nawiązuje połączenie z Twoim urządzeniem i przesyła sygnał do pomocniczej słuchawki dousznej, która nie jest połączona z Twoim sprzętem. W rezultacie informacje na liście parowania Bluetooth mogą sugerować, że nawiązano połączenie z tylko jedną słuchawką.

BLUETOOTH 	
Soundcore XXX	Connected
Soundcore XXX-L	Not Connected

- Aby sprawować z innym urządzeniem Bluetooth, najpierw wyłącz funkcję Bluetooth na urządzeniu, z którym aktualnie ustanowiono połączenie.
- Każde włączenie słuchawek Soundcore powoduje automatyczne połączenie z urządzeniem, z którym ostatnio nawiązano pomyślnie połączenie, pod warunkiem, że znajduje się ono w zasięgu Bluetooth.



Zakładanie

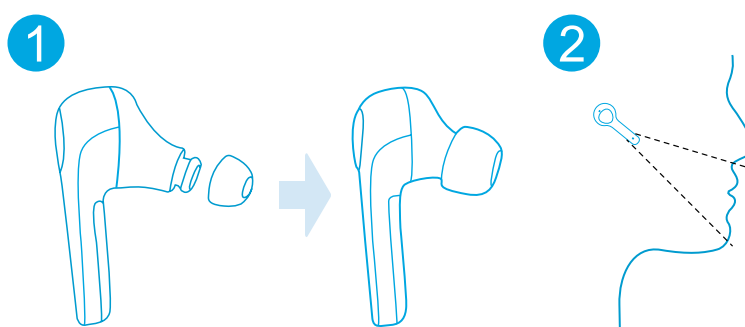

1. Wybierz nakładki najlepiej pasujące do Twoich uszu.
2. Włóż słuchawki do kanałów usznych.
3. Obracaj, aż znajdziesz najwygodniejsze ułożenie.



Sterowanie

		
Odtwarzanie/wstrzymanie		Naciśnij (P/L).

Następny utwór		Naciśnij dwukrotnie (P).
Poprzedni utwór		Naciśnij dwukrotnie (L).
Zwiększanie/zmniejszanie głośności	Głośność można regulować za pomocą połączonego urządzenia.	

		
Odbieranie/zakończenie połączenia		Naciśnij (P/L).
Odrzucanie połączenia		Naciśnij (P/L) i przytrzymaj przez 1 s.
Włączanie trybu mono	Wyjmij jedną ze słuchawek z ucha, po czym naciśnij przycisk na drugiej ze słuchawek dousznych i przytrzymaj go przez 1 s.	

		
Włączanie Siri lub innego asystenta głosowego		Naciśnij (P/L) i przytrzymaj przez 1 s.

Resetowanie

Zresetuj słuchawki douszne, jeśli nie można poprawnie nawiązać między nimi połączenia lub nie można ustanowić prawidłowo połączenia z Twoim urządzeniem.

1. Włóż słuchawki douszne do etui ładującego i upewnij się, że są ładowane.
 2. Naciśnij i przytrzymaj przycisk na obu słuchawkach przez 3 sekundy, aż wskaźniki LED zamigają 3 razy na czerwono, a następnie zmienią kolor na biały.
- zystkich danych z pamięci.

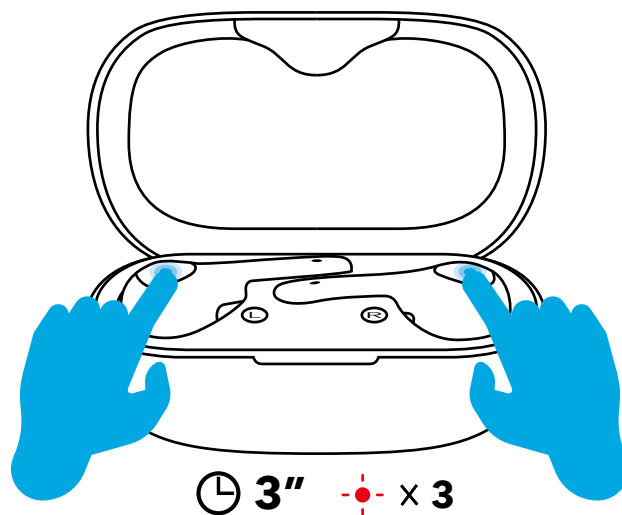

Dane techniczne

Dane techniczne mogą ulec zmianie bez powiadomienia.

Prąd wejściowy	5 V $\overline{\text{---}}$ 500 mA
Znamionowa moc wyjściowa	7 mW przy 1% THD
Pojemność akumulatora	55 mA x 2 (słuchawki); 700 mA (etui ładujące)
Czas ładowania	2 godz.
Czas odtwarzania (różni się zależnie od głośności i zawartości)	7 godz. (łącznie 40 godz. w etui ładującym)
Rozmiar przetwornika	6 mm x 2
Charakterystyka częstotliwościowa	Od 20 Hz do 20 kHz
Impedancja	16 Ω
Wersja Bluetooth	5.0
Zasięg Bluetooth	10 m / 33 ft

Carregamento

- Remova a película protetora dos auriculares antes de os utilizar pela primeira vez.
- Carregue totalmente os dois auriculares e a caixa de carregamento antes da primeira utilização.
- Para evitar danos, utilize o cabo USB C fornecido.
- Seque totalmente os auriculares e a porta USB antes do carregamento.

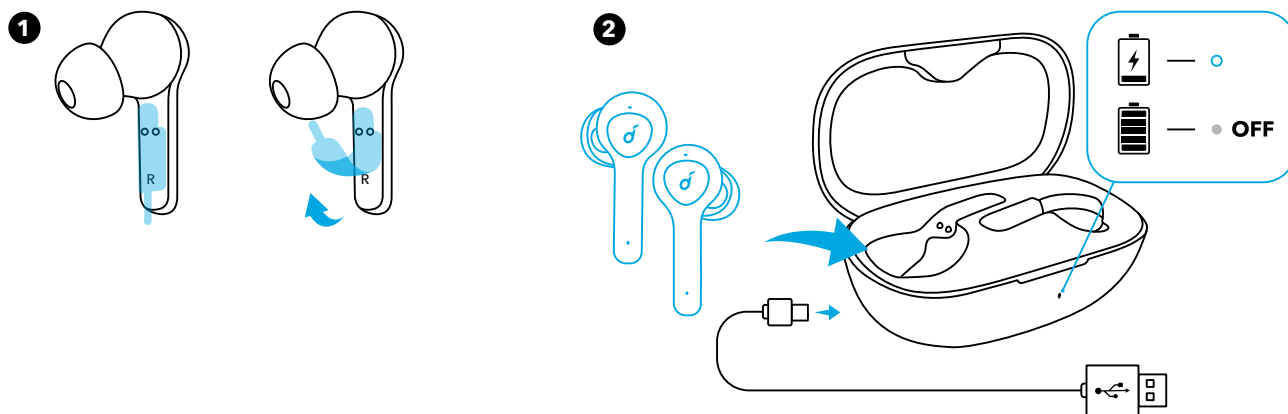

Comportamento do indicador LED (Auriculares e caixa de carregamento)

○	Branco fixo	A carregar
●	Luz desligada	<ul style="list-style-type: none">• Totalmente carregado• Bateria restante >10% (em utilização)

Ligar/desligar

Os auriculares irão ligar-se automaticamente ao serem retirados da caixa de carregamento e desligar-se-ão quando colocados de volta dentro da caixa de carregamento.

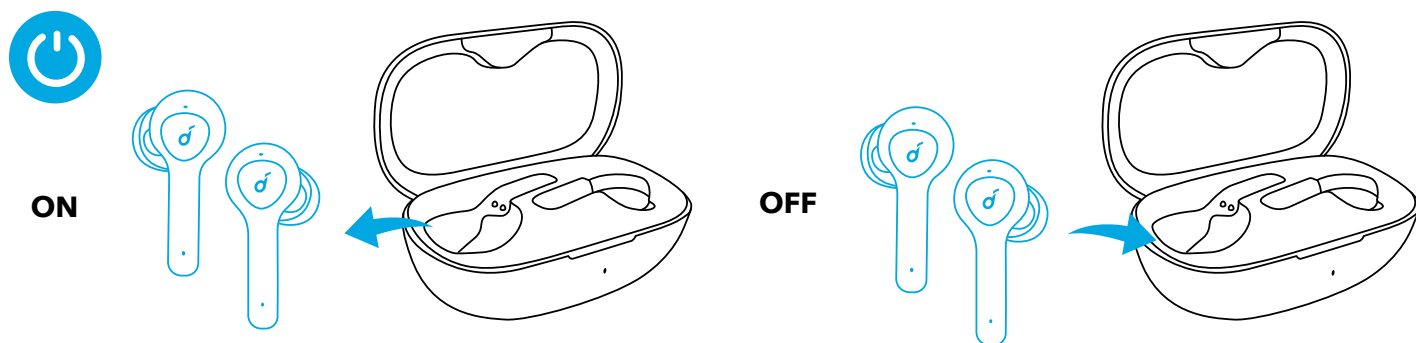

Comportamento do indicador LED (Auriculares)

LIGAR	○	Branco fixo durante 1 segundo
DESLIGAR	●	Vermelho fixo durante 1 segundo

- Para ligar manualmente, prima o botão multifunções em qualquer um dos auriculares.
- Para desligar manualmente, prima continuamente o botão multifunções durante 3 segundo em qualquer um dos auriculares.



Emparelhamento

Ligação estéreo verdadeiramente sem fios (TWS)

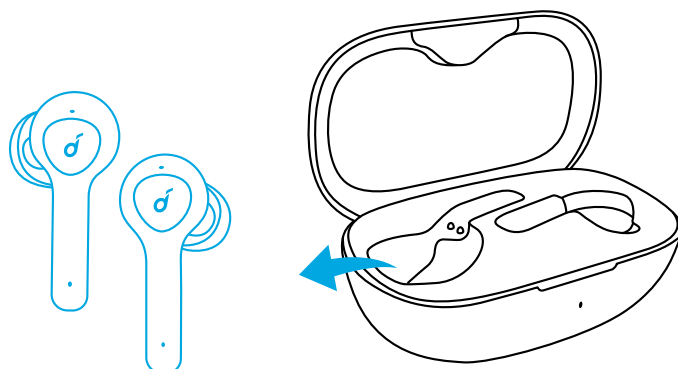
O auricular direito irá ligar-se automaticamente ao auricular esquerdo quando removidos da caixa de carregamento.



Comportamento do indicador LED (Auriculares)

	Branco intermitente lento	A ligar o TWS (estéreo verdadeiramente sem fios)
	Branco fixo durante 1 segundo	TWS ligado

- Quando desligados, prima continuamente o botão multifunção em ambos os auriculares durante 1 segundo, os auriculares entrarão no modo de ligação TWS.
- Quando ativados e ligados, coloque qualquer um dos auriculares na caixa de carregamento e pode continuar a utilizar o outro auricular.
- Quando ativados e ligados, se um dos auriculares ficar sem bateria e se desligar, pode continuar a utilizar o outro
- Durante uma chamada, coloque um dos auriculares na caixa de carregamento, o microfone no outro auricular será ativado 3 a 5 segundos mais tarde.

Emparelhamento Bluetooth com o seu dispositivo

Os auriculares entram no modo de emparelhamento quando ligados. Será solicitado que confirme a ligação quando aparecer um ecrã pop-out.

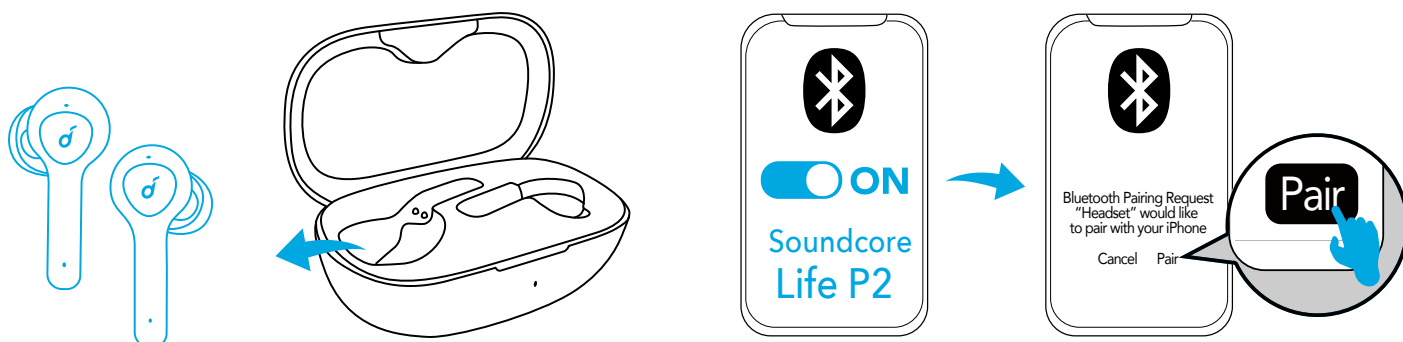

Comportamento do indicador LED (Auriculares)

	Branco intermitente	Emparelhamento por Bluetooth
	Branco fixo durante 1 segundo	Bluetooth ligado

Durante o processo de emparelhamento, alguns dispositivos são incompatíveis com os nomes de emparelhamento duplos Qualcomm True Wireless Primary-Secondary. Poderá ser indicado "ligação não efetuada" quando tocar em "Emparelhar" ou nenhum ecrã será apresentado. Não se preocupe, isto não irá influenciar a utilização.

Quando emparelhado com-sucesso, o auricular principal liga-se ao seu dispositivo e transfere o sinal para o auricular secundário, o qual não será ligado ao seu dispositivo. Como resultado, na lista de emparelhamento por Bluetooth no seu dispositivo, poderá indicar que apenas um lado está ligado, enquanto que o outro não está.

BLUETOOTH 	
Soundcore XXX	Connected
Soundcore XXX-L	Not Connected



- Para emparelhar com outro dispositivo Bluetooth, desligue primeiro o dispositivo Bluetooth que se encontra emparelhado.
- Sempre que ligar os seus auriculares Soundcore, irão ligar-se automaticamente ao dispositivo ligado anteriormente, se este estiver disponível dentro do alcance do Bluetooth.

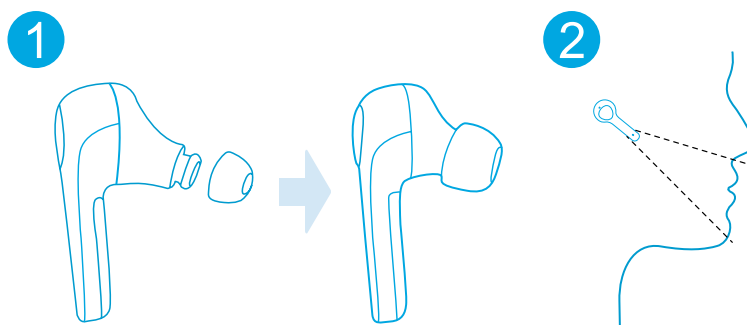

Utilização

1. Escolha as almofadas para o ouvido que melhor se adaptam a si.
2. Insira os auriculares nos ouvidos.
3. Vire-os e encontre a posição mais confortável.



Controlos

🎵		
Reproduzir/Pausar		Premir (D/E)
Próxima faixa		Premir duas vezes (D)
Faixa anterior		Premir duas vezes (E)
Aumentar/Diminuir volume	Controlar o volume através do dispositivo ligado	

☎️		
Atender/terminar uma chamada		Premir (D/E)
Rejeitar uma chamada		Premir continuamente durante 1 segundo (D/E)
Ativar o modo mono	Remova qualquer um dos auriculares do ouvido e, em seguida, prima continuamente o botão no outro auricular durante 1 segundo	

🗣️		
Ative a Siri ou outro software de assistência por voz		Premir continuamente durante 1 segundo (D/E)

Repor

Reponha os auriculares se não puderem ser ligados corretamente um ao outro ou com o seu dispositivo.

1. Coloque os auriculares dentro da caixa de carregamento e certifique-se de que estão a ser carregados.
2. Prima continuamente o botão em ambos os auriculares durante 3 segundos até que os indicadores LED pisquem 3 vezes a vermelho e, em seguida, fiquem brancos.

→ memória serão apagados.

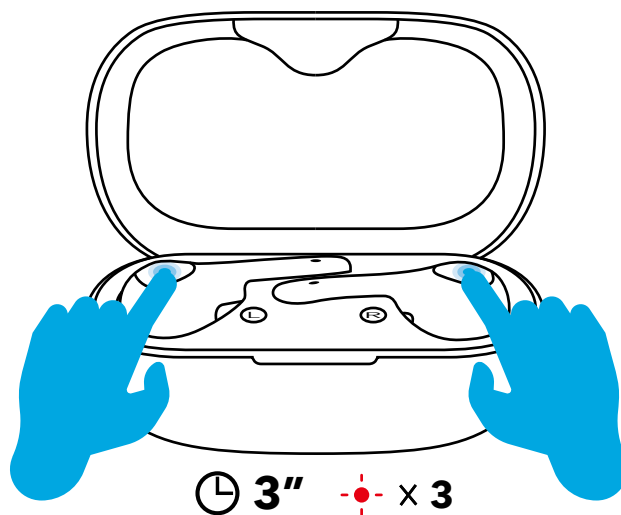

Especificações

As especificações estão sujeitas a alteração sem aviso prévio.

Entrada	5 V $\overline{\text{---}}$ 500 mA
Potência de saída nominal	7 mW @ 1% THD
Capacidade da bateria	55 mA x 2 (auriculares); 700 mA (caixa de carregamento)
Tempo de carregamento	2 horas
Tempo de reprodução (Varia consoante o nível do volume e o conteúdo)	7 horas (Totalmente 40 horas com a caixa de carregamento)
Tamanho do driver	6 mm x 2
Resposta de frequência	20 Hz - 20 kHz
Impedância	16 Ω
Versão do Bluetooth	V 5.0
Alcance do Bluetooth	10 m / 33 pés

Выполняется зарядка

- Снимите защитную пленку с наушников при первом использовании.
- Полностью зарядите оба наушника и зарядный футляр перед первым использованием.
- Чтобы предотвратить повреждение используйте кабель USB-C, поставляемый в комплекте.
- Полностью высушите наушники и порт USB перед зарядкой.

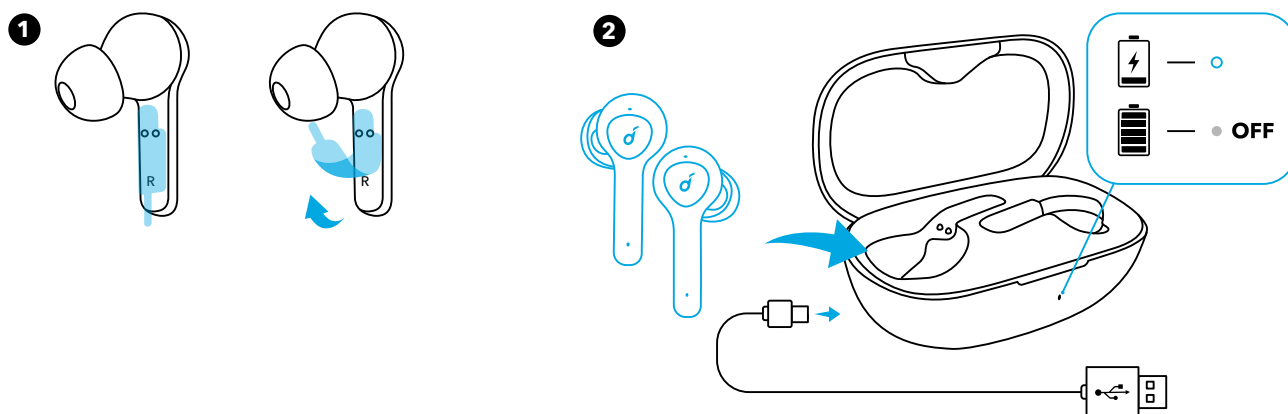

Состояние светодиодного индикатора (наушники и зарядный футляр)

	Горит белым светом	Выполняется зарядка
	Индикатор отключен	<ul style="list-style-type: none">• Полностью заряжены• Оставшийся заряд аккумулятора >10% (при использовании)

Включение/выключение

Наушники автоматически включаются при извлечении из зарядного футляра и выключаются при помещении в футляр.

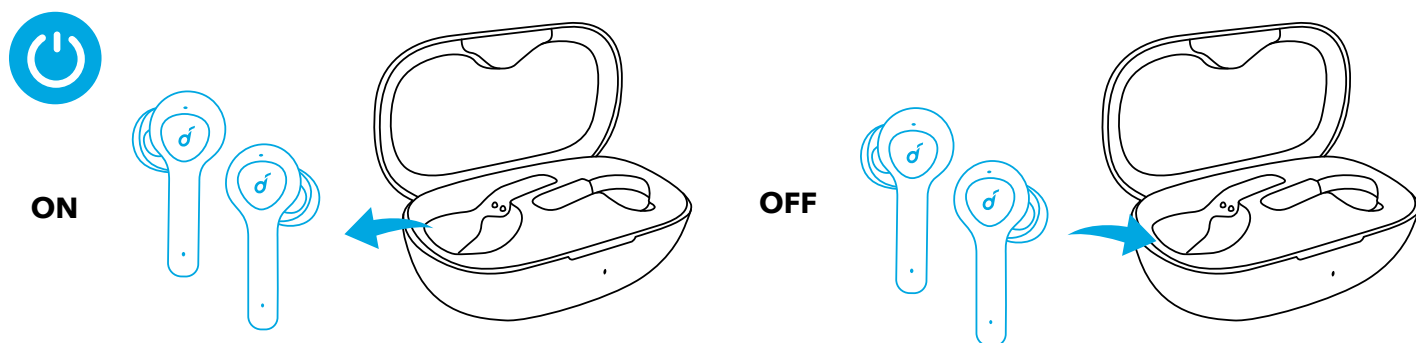

Состояние светодиодного индикатора (наушники)

ВКЛ.		Горит белым светом в течение 1 с
ВЫКЛ.		Горит красным светом в течение 1 с

- Для включения вручную нажмите multifunctional button on one of the earbuds.

- Для выключения вручную нажмите и удерживайте многофункциональную кнопку на одном из наушников в течение 3 с.

Сопряжение

Подключение True Wireless Stereo

Правый наушник автоматически подключится к левому наушнику при извлечении из зарядного футляра.

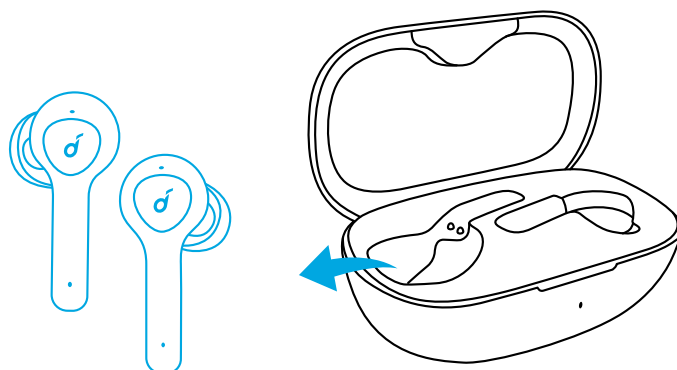

Состояние светодиодного индикатора (наушники)

⦿	Пульсирует белым	Выполняется подключение TWS
○	Горит белым светом в течение 1 с	Подключение TWS выполнено



- Когда наушники отключены, нажмите и удерживайте многофункциональную кнопку в течение 1 с, наушники перейдут в режим подключения TWS.
- Когда наушники включены и подключены, поместите один из них в зарядный футляр. Вы можете продолжать использовать второй наушник.
- Когда наушники включены и подключены, и один из них разрядился и отключился, вы можете продолжать использовать второй наушник.
- Во время вызова поместите один из наушников в зарядный футляр и через 3-5 с микрофон на другом наушнике будет активирован.

Bluetooth-сопряжение с вашим устройством

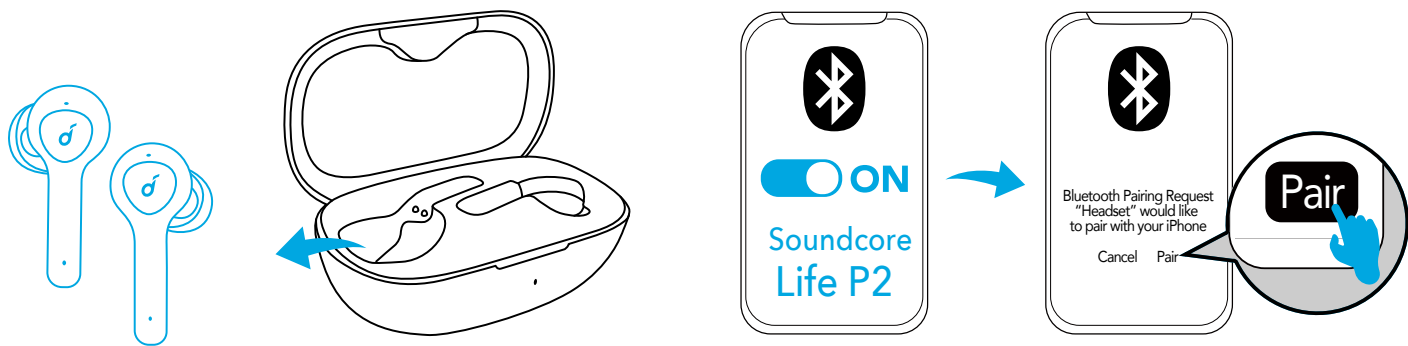
Наушники перейдут в режим сопряжения при включении. При появлении всплывающего экрана будет запрошено подтверждение подключения.



Состояние светодиодного индикатора (наушники)

	Мигает белым	Выполняется сопряжение Bluetooth
	Горит белым светом в течение 1 с	Bluetooth подключен

В ходе процесса сопряжения для некоторых устройств, несовместимых с двойными основными-дополнительными именами сопряжения технологии Qualcomm True Wireless, может появиться сообщение «не удалось установить подключение» при нажатии «Сопряжение» или даже может не появиться всплывающий экран. Это не будет препятствовать использованию.

После успешного сопряжения основной наушник подключается к вашему устройству и передает сигнал на второй наушник, который не будет подключен к вашему устройству. В результате этого, список сопряжения Bluetooth на вашем устройстве может отображать только подключение одной стороны, а не обеих.

BLUETOOTH 	
Soundcore XXX	Connected
Soundcore XXX-L	Not Connected

- Для сопряжения с другим устройством Bluetooth сначала отключите Bluetooth на устройстве, подключение к которому установлено в настоящий момент.
- При каждом включении наушники Soundcore будут автоматически подключаться к последнему успешно подключенному устройству в зоне действия Bluetooth.

Ношение

1. Выберите насадки на наушники, подходящие вам лучше всего.
2. Вставьте наушники в ушной канал.
3. Поверните их, чтобы найти наиболее удобное положение.

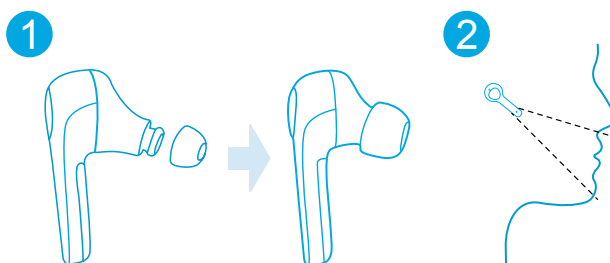

Элементы управления

🎵		
Воспроизведение / пауза		Нажмите (П/Л)
Следующая композиция		Нажмите дважды (П)
Предыдущая композиция		Нажмите трижды (Л)
Увеличение / уменьшение громкости	Регулировка громкости с помощью подключенного устройства	

☎		
Ответить / завершить вызов		Нажмите (П/Л)
Отклонить вызов		Нажмите и удерживайте 1 с (П/Л)
Включить монофонический режим	Извлеките один из наушников из уха, затем нажмите и удерживайте кнопку на другом наушнике в течение 1 с	

🎤		
Активация Siri или другого ПО голосового помощника		Нажмите и удерживайте 1 с (П/Л)

Сброс

Выполните сброс наушников, если наушники не подключаются друг к другу или к устройству надлежащим образом.

1. Поместите наушники в зарядный футляр и убедитесь, что они полностью заряжены.
2. Нажмите и удерживайте кнопки на обоих наушниках в течение 3 с до тех пор, пока светодиодные индикаторы мигнут красным 3 раза и загорятся белым.

→ данные будут удалены.

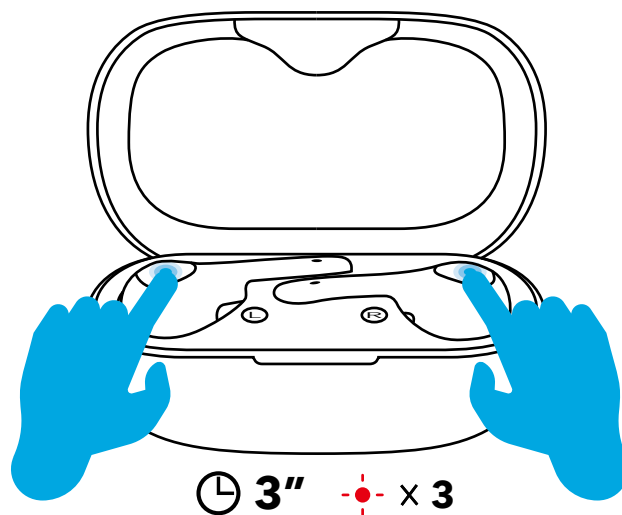

Технические характеристики

Технические характеристики могут быть изменены без предварительного уведомления.

Входной ток	5 В $\overline{\text{---}}$ 500 мА
Номинальная мощность выходного сигнала	7 мВт @ коэффициент нелинейных искажений 1%
Емкость аккумулятора	55 мА x 2 (наушники); 700 мА (зарядный футляр)
Время зарядки	2 ч
Время воспроизведения (зависит от уровня громкости и воспроизводимого материала)	7 ч (Всего 40 ч вместе с зарядным футляром)
Размер динамика	6 мм x 2
Частотная характеристика	20 Гц – 20 кГц
Импеданс	16 Ω
Версия Bluetooth	V 5.0
Радиус действия Bluetooth	10 м

Nabíjanie

- Pri prvom použití odstráňte zo slúchadiel ochrannú fóliu .
- Pred prvým použitím obe slúchadlá a nabíjacie puzdro plne nabite.
- Aby sa predišlo poškodeniu, použite dodaný kábel USB-C.
- Pred nabíjaním úplne osušte slúchadlá a USB port.

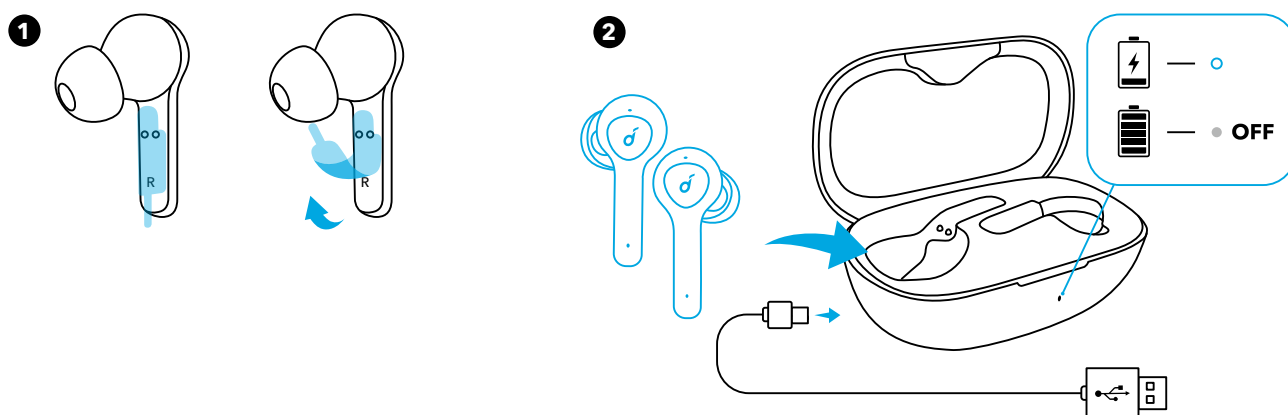

Správanie sa LED diód (slúchadlá a nabíjacie puzdro)

○	Trvalo rozsvietená biela	Nabíja sa
●	Nesvieti	<ul style="list-style-type: none">• Plne nabité• Zostáva > 10 % batérie (pri použití)

Zapnutie/vypnutie

Slúchadlá sa automaticky zapnú pri vybraní z nabíjacieho puzdra a vypnú pri vložení späť do nabíjacieho puzdra.

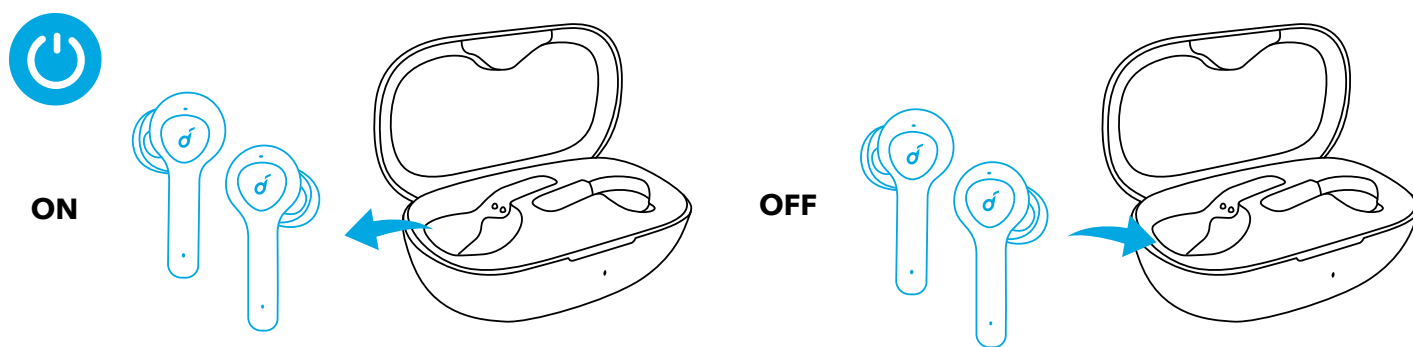

Správanie sa LED diód (slúchadlá)

ZAP.	○	Trvalo rozsvietená biela na dobu 1 sekundy
VYP.	●	Trvalo rozsvietená červená na dobu 1 sekundy

- Stlačením multifunkčného tlačidla na ktoromkoľvek zo slúchadiel vykonáte automatické zapnutie.
- Stlačením a podržaním multifunkčného tlačidla na ktoromkoľvek zo slúchadiel po dobu 3 sekúnd vykonáte automatické vypnutie.



Párovanie

Pripojenie True Wireless Stereo

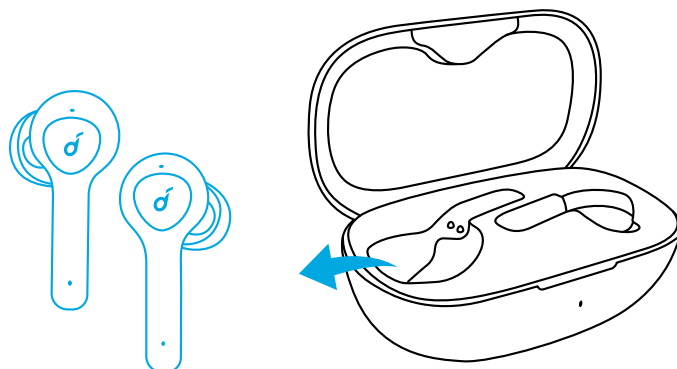
Po vybraní z nabíjacieho puzdra sa pravé slúchadlo automaticky pripojí k ľavému slúchadlu.



Správanie sa LED diód (slúchadlá)

	Blikajúca biela	TWS sa pripája
	Trvalo rozsvietená biela na dobu 1 sekundy	TWS pripojené

- Ak sú slúchadlá vypnuté, stlačte a podržte multifunkčné tlačidlo na oboch slúchadlách po dobu 1 sekundy a slúchadlá prejdú do režimu pripájania TWS.
- Keď sú slúchadlá zapnuté a pripojené, môžete jedno z nich vložiť do nabíjacieho puzdra a druhé zatiaľ ďalej používať.
- Ak sú slúchadlá zapnuté a pripojené a jedno z nich sa vybité a vypne, naďalej môžete používať to druhé.
- Keď pri telefonovaní vložíte jedno slúchadlo do nabíjacieho puzdra, v druhom slúchadle sa o 3 až 5 sekúnd automaticky zapne mikrofón.

Párovanie s vaším zariadením prostredníctvom pripojenia Bluetooth

Po zapnutí slúchadlá zadajú párovací kód. Po zobrazení kontextovej obrazovky budete požiadaní o potvrdenie pripojenia.

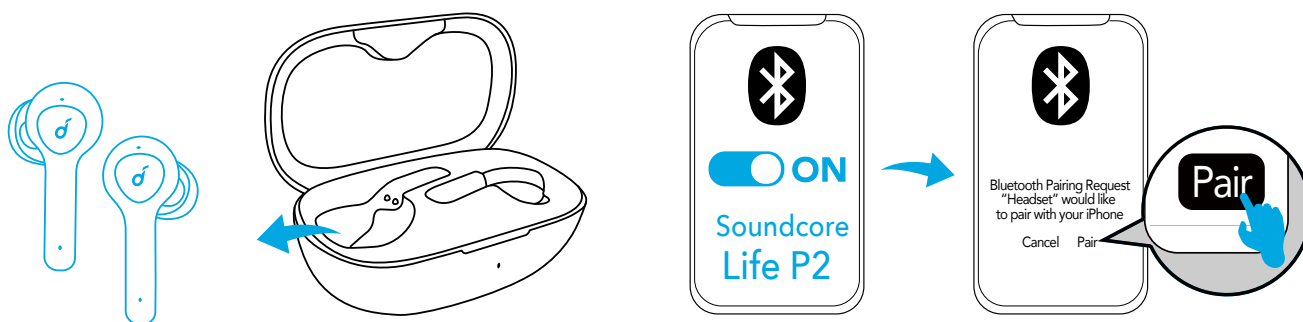

Správanie sa LED diód (slúchadlá)

	Blikajúca biela	Párovanie prostredníctvom pripojenia Bluetooth
---	-----------------	--

○	Trvalo rozsvietená biela na dobu 1 sekundy	Pripojenie Bluetooth pripojené
---	--	--------------------------------

V rámci procesu párovania nie sú niektoré zariadenia kompatibilné s duálnymi názvami párovania Qualcomm True Wireless Primary-Secondary. Po ťuknutí na možnosť „Pair“ (Párovať) môžete zaregistrovať správu „connection unsuccessful“ (pripojenie neúspešné), prípadne nebude zobrazená žiadna obrazovka. Nemajte obavy, nebude to mať vplyv na ich fungovanie.

Po úspešnom spárovaní sa primárne slúchadlo pripojí k vášmu zariadeniu a prenesie signál do sekundárneho slúchadla, pričom druhé sa nespojí s vaším zariadením. V dôsledku toho sa v zozname párovania prostredníctvom pripojenia Bluetooth vo vašom zariadení môže uvádzať, že je pripojená len jedna strana a druhá strana nie je.

BLUETOOTH		<input type="checkbox"/>
Soundcore XXX		Connected
Soundcore XXX-L		Not Connected

- Za účelom spárovania s iným zariadením Bluetooth vypnite najskôr rozhranie Bluetooth na aktuálne pripojenom zariadení.
- Pri každom zapnutí sa slúchadlá Soundcore automaticky pripoja k poslednému pripojenému zariadeniu, ak je k dispozícii v dosahu pripojenia Bluetooth.



Nosenie

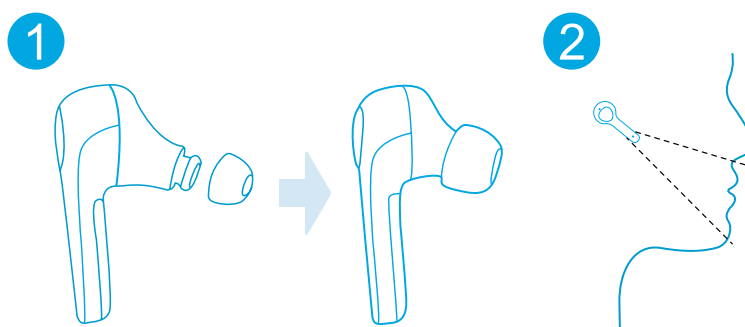

1. Vyberte si ušné zakončenia, ktoré sú najvhodnejšie pre vaše uši.
2. Vložte si slúchadlá do vnútorného kanála uší.
3. Otáčajte a najdite najpohodlnejšiu polohu.





Ovládacie prvky

🎵		
Prehrávanie/pozastavenie		Stlačte (P/L)

Ďalšia skladba		Stlačte dvakrát (P)
Predošlá skladba		Stlačte dvakrát (Ľ)
Zvýšenie/zníženie hlasitosti	Ovládajte hlasitosť prostredníctvom pripojeného zariadenia	

		
Prijatie/ukončenie hovoru		Stlačte (P/L)
Odmietnutie hovoru		Stlačte a držte po dobu 1 sekúnd (P/L)
Povolenie režimu mono	Vyberte ktorékoľvek zo slúchadiel z ucha, a potom stlačte a podržte tlačidlo na druhom slúchadle po dobu 1 sekúnd	

		
Aktivujte Siri alebo iný softvér hlasového asistenta		Stlačte a držte po dobu 1 sekúnd (P/L)

Resetovanie

Ak nie je možné medzi sebou slúchadla správne prepojiť, alebo ak ich nemôžete správne spojiť s vaším zariadením, slúchadlá resetujte.

1. Umiestnite slúchadlá do nabíjacieho puzdra a uistite sa, že sa nabíjajú.
2. Stlačte tlačidlá na oboch slúchadlách a podržte ich 3 sekundy, kým indikátor LED nezabliká 3-krát načerveno a nezačne svietiť nabiele.

→v pamäti sa vymažú.

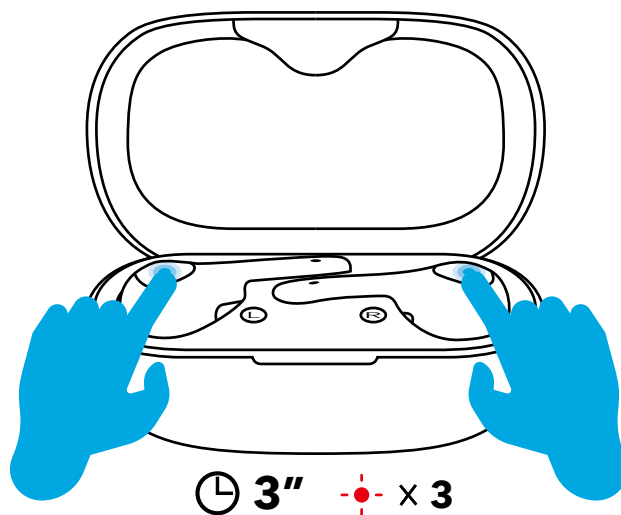

Technické údaje

Technické údaje sa môžu bez oznámenia zmeniť.

Napájanie	5 V $\overline{\text{---}}$ 500 mA
Menovitý výstupný výkon	7 mW @ 1% THD
Kapacita batérie	55 mA x 2 (slúchadlá); 700 mA (nabíjacie puzdro)
Doba nabíjania	2 hodín
Doba prehrávania (líši sa podľa úrovne hlasitosti a obsahu)	7 hodín (celkovo 40 hodín s nabíjacím puzdrom)
Veľkosť ovládača	6 mm x 2
Odpovedná frekvencia	20 Hz - 20 kHz
Impedancia	16 Ω
Verzia Bluetooth	V 5.0
Dosah Bluetooth	10 m / 33 stôp

Polnjenje

- Pred prvo uporabo odstranite zaščitno folijo s slušalk.
- Pred prvo uporabo do konca napolnite obe slušalki in polnilno enoto.
- Uporabite priloženi kabel USB, da preprečite morebitne poškodbe.
- Pred polnjenjem popolnoma osušite slušalki in vhod USB.

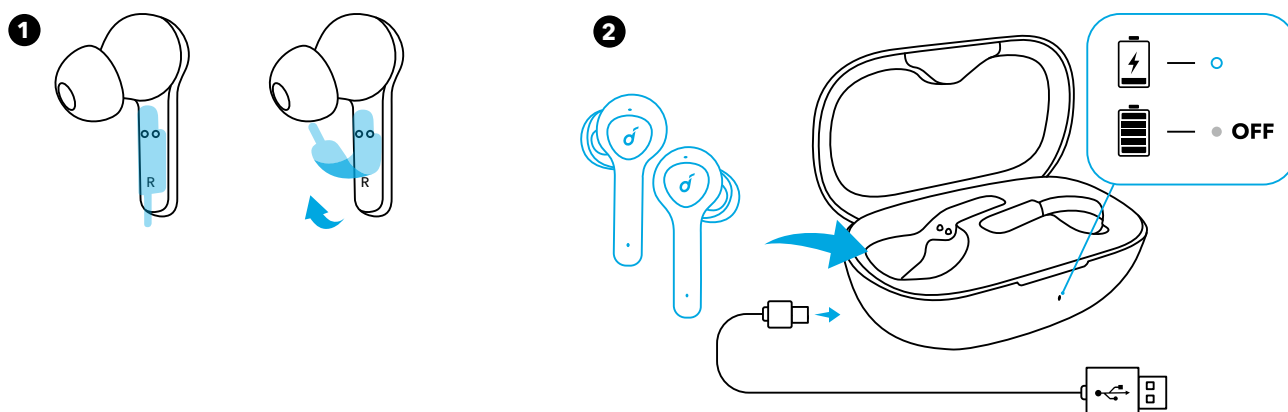

Lučke LED (slušalki in polnilna enota)

○	Sveti belo	Baterija se polni
●	Izklopljena	<ul style="list-style-type: none">• Baterija je polna• Preostalo stanje napolnjenosti baterije > 10 % (med uporabo)

Vklop/izklop

Slušalki se samodejno vklopita, ko ju vzamete in polnilne enote, in samodejno izklopita, ko ju položite nazaj v polnilno enoto.

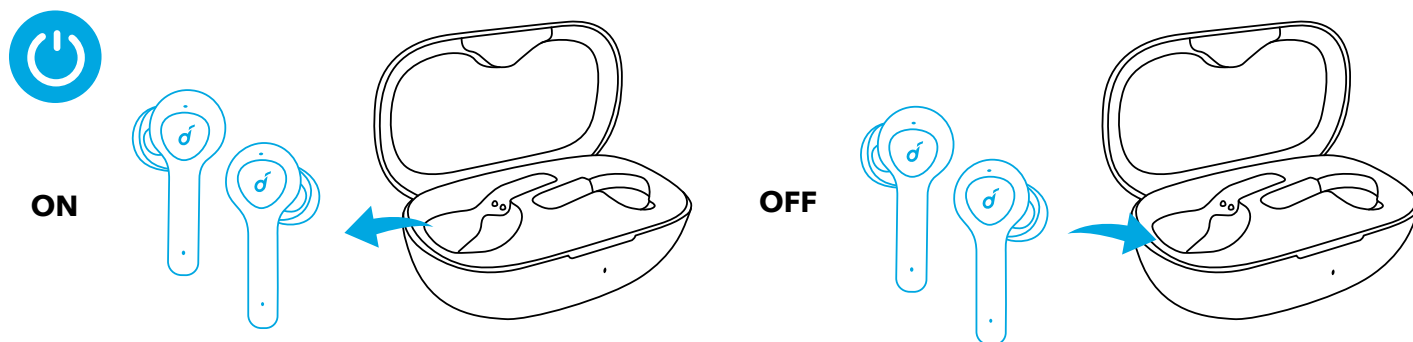

Lučke LED (slušalki)

VKLOP	○	Sveti belo 1 sekundo
IZKLOP	●	Sveti rdeče 1 sekundo

- Če želite ročno vklopiti slušalki, pritisnite večfunkcijski gumb na eni od slušalk.
- Če želite ročno izklopiti slušalki, pritisnite in držite večfunkcijski gumb na eni od slušalk 3 sekundo.



Vzpostavljanje povezave

Povezava True Wireless Stereo

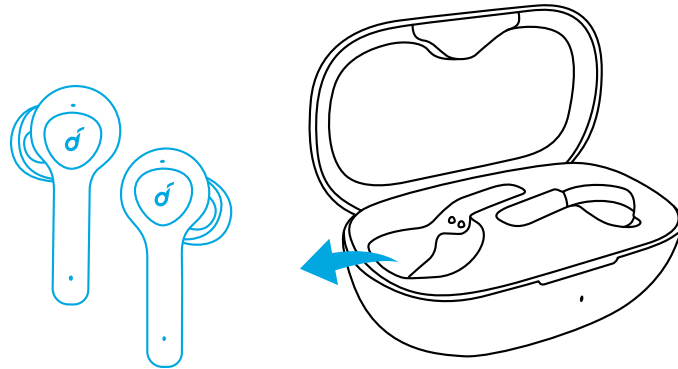
Desna slušalka samodejno vzpostavi povezavo z levo slušalko, ko jo vzamete iz polnilne enote.



Lučke LED (slušalki)

	Utripa belo	Vzpostavljanje povezave TWS
	Sveti belo 1 sekundo	Povezava TWS je vzpostavljena



- Ko so slušalke izklopljene, pritisnite in pridržite večfunkcijski gumb na obeh slušalkah za 1 sekundo. Slušalke bodo preklopile v način povezave TWS.
- Ko so slušalke vklopljene in povezane, položite katero koli od slušalk v škatlico za polnjenje. Drugo slušalko lahko še naprej uporabljate.
- Ko so slušalke vklopljene in povezane, baterija v eni od slušalk je prazna, slušalka pa je zato izklopljena, lahko drugo slušalko še naprej uporabljate.
- Med klicem položite katero koli od slušalk v škatlico za polnjenje. V drugi slušalki se bo 3 ali 5 sekund kasneje aktiviral mikrofoni.

Vzpostavljanje povezave prek funkcije Bluetooth z vašo napravo

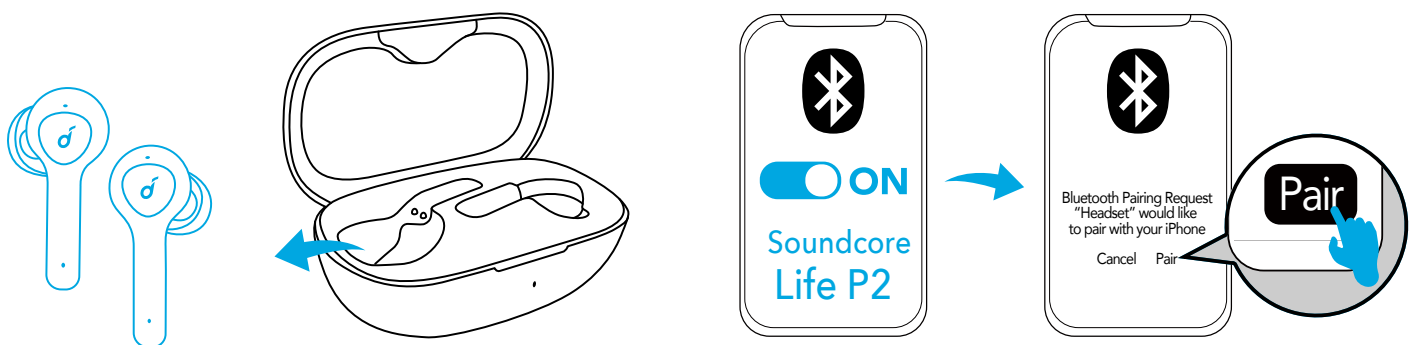
Slušalki začneta vzpostavljati povezavo, ko se vklopita. Ko zagledate pojavno okno, morate potrditi povezavo.



Lučke LED (slušalki)

	Utripa belo	Vzpostavljanje povezave Bluetooth
	Sveti belo 1 sekundo	Povezava Bluetooth je vzpostavljena

Med postopkom vzpostavljanja povezave nekatere naprave niso združljive z dvojnimi imeni za vzpostavljanje povezave Qualcomm True Wireless za glavno in pomožno napravo, zato se lahko pojavi sporočilo, da »povezave ni mogoče vzpostaviti«, ko tapnete možnost »Seznani«, ali pa se to okno sploh ne pojavi. Brez skrbi, to ne vpliva na uporabo.

Ko sta napravi uspešno seznanjeni, glavna slušalka vzpostavi povezavo z napravo in prenese signal do druge slušalke, ki pa ne bo vzpostavila povezave z napravo. Posledično se lahko na seznamu seznanjenih naprav Bluetooth v vaši napravi pokaže, da ima le ena stran vzpostavljeno povezavo, druga pa ne.

BLUETOOTH 	
Soundcore XXX	Connected
Soundcore XXX-L	Not Connected



- Če želite vzpostaviti povezavo z drugo napravo Bluetooth, najprej izklopite funkcijo Bluetooth na napravi, ki ima trenutno vzpostavljeno povezavo.
- Vedno ko vklopite slušalke Soundcore, bodo samodejno vzpostavile povezavo z zadnjo uspešno povezano napravo, če je ta na voljo v dometu omrežja Bluetooth.



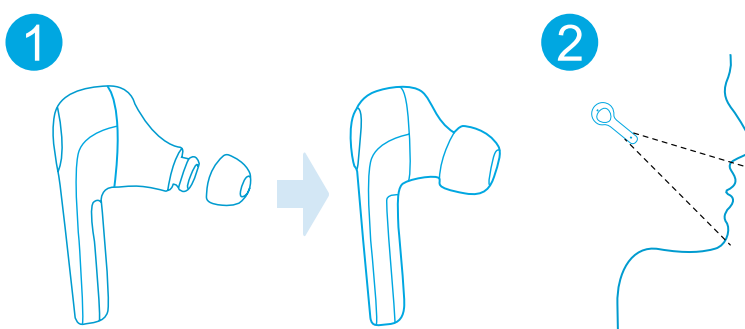



Uporaba

1. Izberite konico slušalk, ki se najbolj prilega vašemu ušesu.
2. Vstavite slušalki v notranji kanal ušesa.
3. Obračajte ju, da najdete najbolj udoben položaj.



Kontrolniki

		
Predvajaj/ustavi		Pritisnite (D/L)
Naslednja skladba		Dvakrat pritisnite (D)

Prejšnja skladba		Dvakrat pritisnite(L)
Povečanje/zmanjšanje glasnosti	Upravljanje glasnosti prek povezane naprave	
		
Odgovori/končaj klic		Pritisnite (D/L)
Zavrni klic		Pritisnite in držite 1 sekundo (D/L)
Omogoči način Mono	Odstranite eno od slušalk iz ušesa, nato pa pritisnite in držite gumb na drugi slušalki 1 sekundo.	
		
Vklopite Siri ali drugo programsko opremo glasovnega asistenta		Pritisnite in držite 1 sekundo (D/L)

Ponastavi

Če slušalki ne moreta vzpostaviti medsebojne povezave ali ne moreta vzpostaviti povezave z vašo napravo, ponastavite nastavitve.

1. Slušalki odložite v polnilno enoto in poskrbite, da se bosta polnili.
2. Pritisnite in za 3 sekunde pridržite gumb na obeh slušalkah, dokler LED-indikator 3-krat ne utripne in nato zasveti belo.

→nilniku bodo izbrisani.

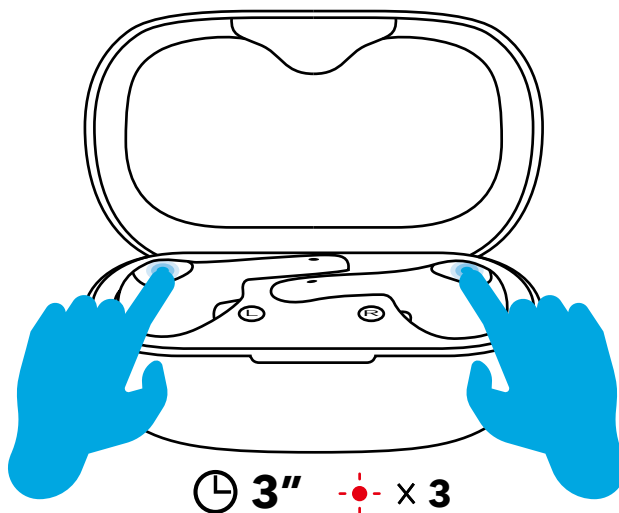

Tehnične značilnosti

Tehnične značilnosti se lahko spremenijo brez predhodnega opozorila.

Vhodna moč	5 V $\overline{\text{---}}$ 500 mA
Ocenjena izhodna moč	7 mW @ 1% THD
Zmogljivost baterije	55 mA x 2 (slušalki); 700 mA (polnilna enota)
Čas polnjenja	2 ura
Čas predvajanja (odvisno od stopnje glasnosti in vsebine)	7 ur (Skupaj 40 ur s polnilno enoto)
Velikost gonilnika	6 mm x 2
Frekvenca odziva	20 Hz - 20 kHz
Impedanca	16 Ω
Različica Bluetooth	V 5.0
Domet Bluetooth	10 m / 33 ft

Laddar

- Ta bort skyddsfilmerna från öronsnäckorna när de används för första gången.
- Ladda båda öronsnäckorna och laddningsfodralet helt innan de används för första gången.
- Använd den medföljande USB-C-kabeln för att förhindra skada.
- Torka av öronsnäckorna och USB-porten helt före laddning.

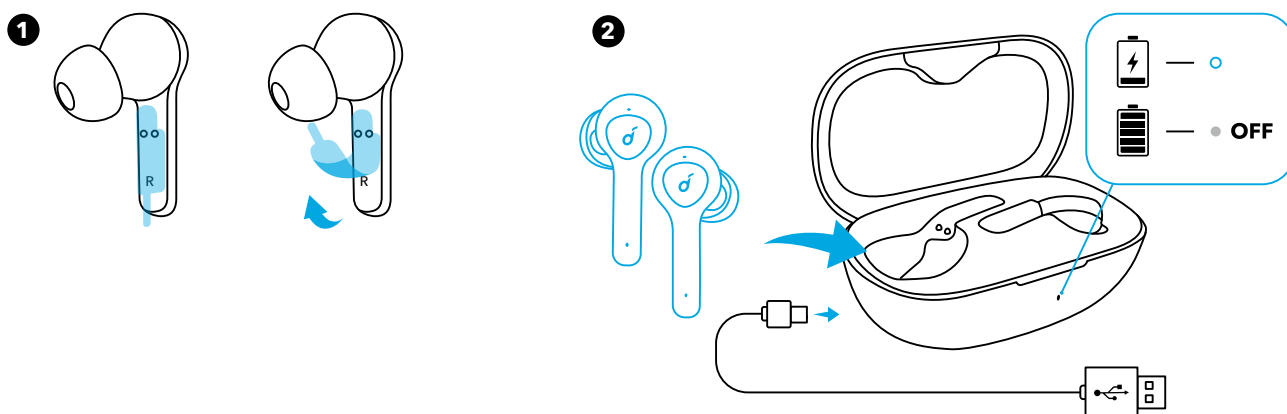

LED-beteende (öronsnäckor och laddningsfodral)

○	Lyser vitt	Laddas
●	Släckt	<ul style="list-style-type: none">• Fulladdad• Återstående batterinivå >10 % (vid användning)

Slå på/stänga av

Öronsnäckorna slås automatiskt på när de tas ut ur laddningsfodralet och stängs automatiskt av när de sätts tillbaka i laddningsfodralet.

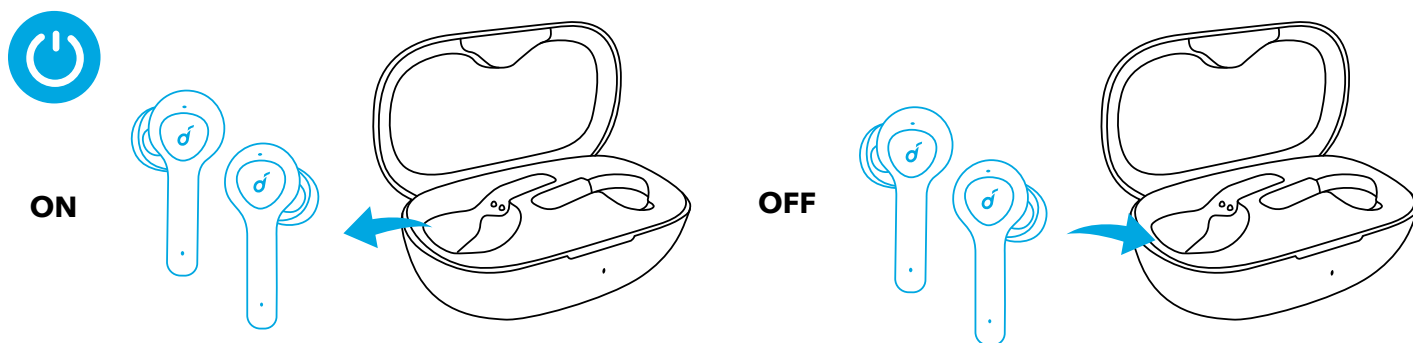

LED-beteende (öronsnäckor)

PÅ	○	Lyser vitt i 1 sekund
AV	●	Lyser rött i 1 sekund

- Slå på öronsnäckorna manuellt genom att trycka på flerk Funktionsknappen på en av öronsnäckorna.
- Stäng av öronsnäckorna manuellt genom att hålla flerk Funktionsknappen på en av öronsnäckorna intryckt i 3 sekunder.

Parkoppling

True Wireless Stereo-anlutning

Den högra öronsnäckan kopplas automatiskt med den vänstra öronsnäckan när de tas ut ur laddningsfodralet.

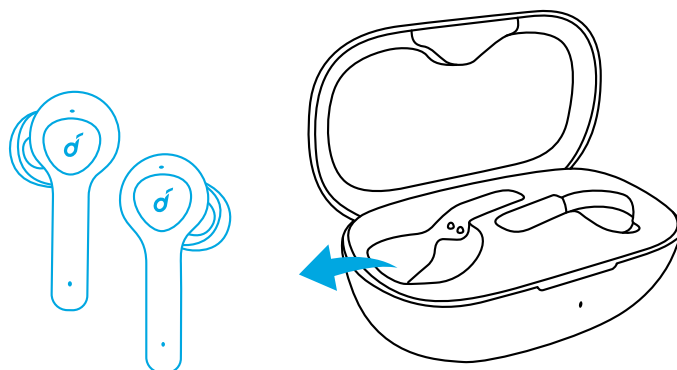

LED-beteende (öronsnäckor)

	Pulserar vitt	Ansluter till TWS
	Lyser vitt i 1 sekund	Anslutna till TWS

- När öronsnäckorna är avstängda, håll multifunktionsknappen på båda öronsnäckorna intryckt i 1 sekund. Öronsnäckorna övergår då i TWS-anlutningsläge.
- När öronsnäckorna är påslagna och anslutna, placera en av öronsnäckorna i laddningsfodralet för att fortsätta att använda den andra.
- När öronsnäckorna är påslagna och anslutna, om batteriet i en av öronsnäckorna tar slut och den stängs av kan du fortsätta att använda den andra.
- När ett samtal pågår, placera en av öronsnäckorna i laddningsfodralet. 3–5 sekunder senare aktiveras mikrofonen i den andra öronsnäckan.

Bluetooth-parkoppling med din enhet

Öronsnäckorna övergår till parkopplingsläge när de slås på. Du måste bekräfta anslutningen när popup-skärmen visas.

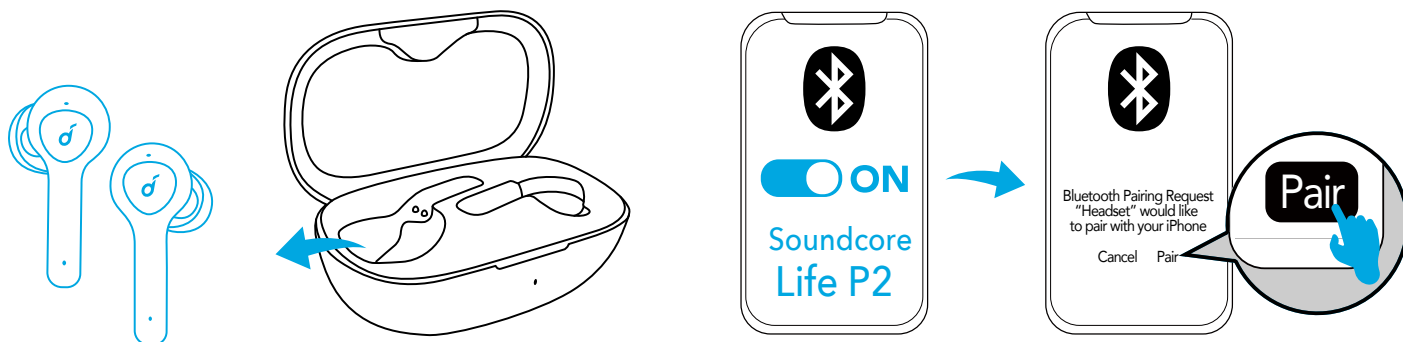

LED-beteende (öronsnäckor)

	Blinkar vitt	Bluetooth-parkoppling
	Lyser vitt i 1 sekund	Anslutna till Bluetooth

Vissa enheter är inte kompatibla med dubbel Qualcomm True Wireless Primary-Secondary-parkoppling. I sådana fall kan under parkopplingen meddelandet "anslutningen misslyckades" visas när du trycker på "Parkoppla" eller så kanske inte någon skärm visas. Oroa dig inte, det kommer inte att påverka användningen.

När de har parkopplats ansluter den primära öronsnäckan med din enhet och skickar signaler till den sekundära öronsnäckan, vilken inte ansluter till din enhet. Resultatet är att i listan på din enhet med parkopplade Bluetooth-enheter kanske det ser ut som att endast en sida är ansluten och inte den andra sidan.

BLUETOOTH 	
Soundcore XXX	Connected
Soundcore XXX-L	Not Connected



- Stäng av Bluetooth på den enhet som för närvarande är ansluten för att parkoppla till en annan Bluetooth-enhet.
- Varje gång som du slår på dina Soundcore-hörlurar kommer de att ansluta till den senast anslutna enheten om de befinner sig inom Bluetooth-räckvidden.

Användning

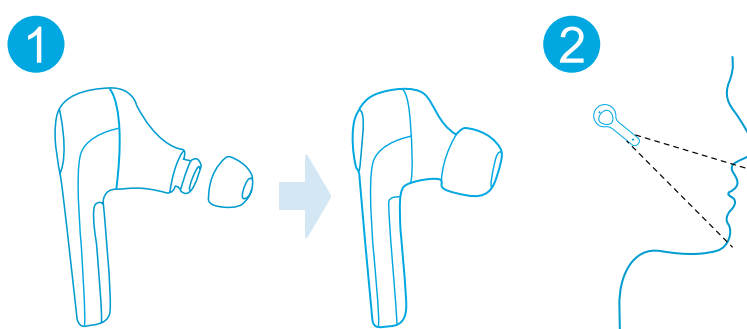
1. Välj de öronsnäckor som passar dina öron bäst.
2. Sätt i öronsnäckorna i den inre öronkanalen.
3. Vrid tills du hittar den mest bekväma positionen.





Kontroller

		
Spela upp/pausa		Tryck (R/L)
Nästa spår		Tryck två gånger (R)

Föregående spår		Tryck två gånger (L)
Volym upp/ned	Styr volymen via den anslutna enheten	

		
Svara/avsluta samtal		Tryck (R/L)
Avvisa samtal		Håll intryckt i 1 sekund (R/L)
Aktivera monoläge		Ta ur en av öronsnäckorna från ditt öra och håll knappen intryckt på den andra öronsnäcken i 1 sekund

		
Aktivera Siri/annan röststyrningsprogramvara		Håll intryckt i 1 sekund (R/L)

Återställning

Återställ öronsnäckorna om de inte korrekt kan ansluta till varandra eller till din enhet.

1. Placera öronsnäckorna i laddningsfodralet och se till att de laddas.
 2. Håll knappen intryckt på båda öronsnäckorna i 3 sekunder tills LED-indikatorerna blinkar rött 3 gånger och sedan blir vita.
- formation rensas.

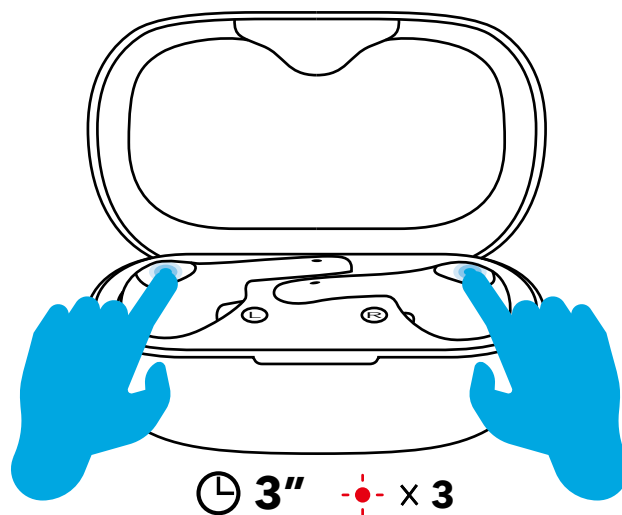

Specifikationer

*Specifikationerna kan ändras utan föregående meddelande.

Ingång	5 V $\overline{\text{---}}$ 500 mA
Nominell uteffekt	7 mW vid 1 % THD
Batterikapacitet	55 mA x 2 (öronsnäckor); 700 mA (laddningsfodral)
Laddningstid	2 timmar
Speltid (varierar beroende på volymnivå och innehåll)	7 timmar (totalt 40 timmar med laddningsfodralet)
Storlek på högtalarelement	6 mm x 2
Frekvensåtergivning	20 Hz - 20 kHz
Impedans	16 Ω
Bluetooth-version	V 5.0
Bluetooth-räckvidd	10 m / 33 fot

Şarj etme

- İlk defa kullanırken kulaklıkların üzerindeki koruyucu filmi çıkarın.
- İlk kullanım öncesinde hem kulaklıkları hem de şarj kutusunu tamamen şarj edin.
- Hasar görmelerini önlemek için birlikte verilen USB C kablosunu kullanın.
- Şarj etmeden önce kulaklıkları ve USB bağlantı noktasını tamamen kurulaşın.

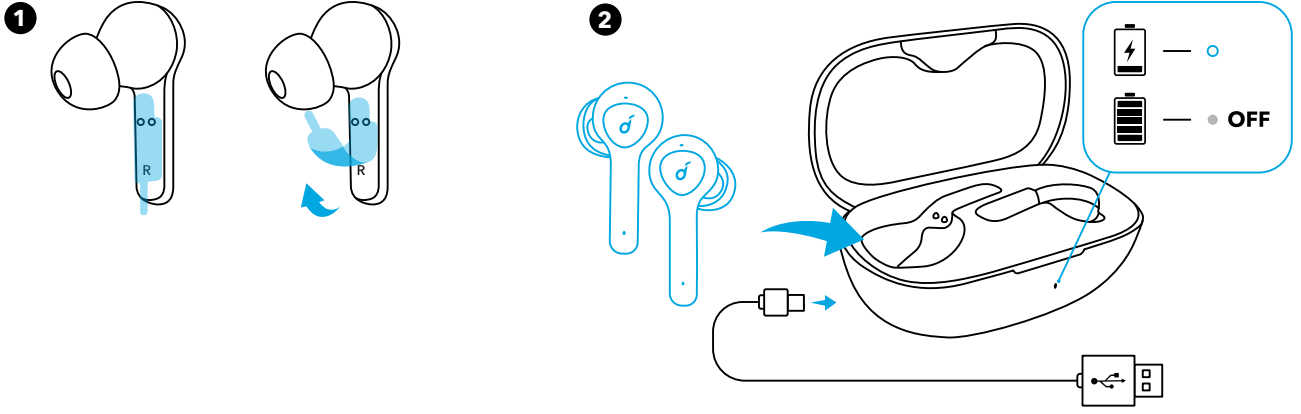

LED davranışı (Kulaklık ve Şarj kutusu)

○	Sabit yanar beyaz	Şarj ediliyor
●	Işık kapalı	<ul style="list-style-type: none">• Tamamen şarj edildi• Kalan pil >%10 (kullanımdayken)

Güç Açma/Kapatma

Kulaklıklar şarj kutusundan çıkarıldığında otomatik olarak açılır, kutuya geri yerleştirildiğinde ise kapanır.

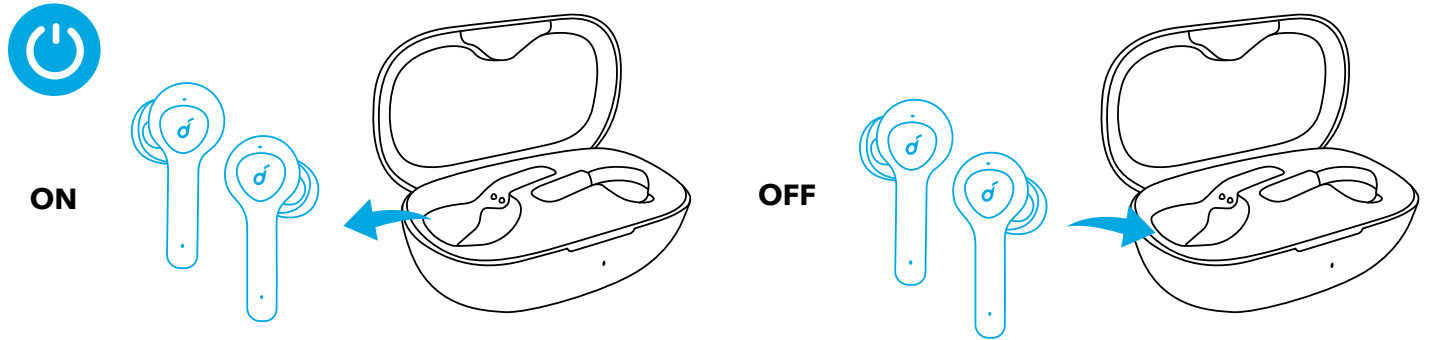

LED davranışı (Kulaklık)

AÇMA	○	1 saniye boyunca sabit yanar beyaz
KAPATMA	●	1 saniye boyunca sabit yanar kırmızı

- Manuel olarak açmak için kulaklıkların üzerindeki çok işlevli düğmeye basın.
- Manuel olarak kapatmak için kulaklıkların üzerindeki çok işlevli düğmeyi 3 saniye basılı tutun.

Eşleştirme

True Wireless Stereo Bağlantısı

Şarj kutusundan çıkarıldıklarında sağ kulaklık otomatik olarak sol kulaklığa bağlanır.

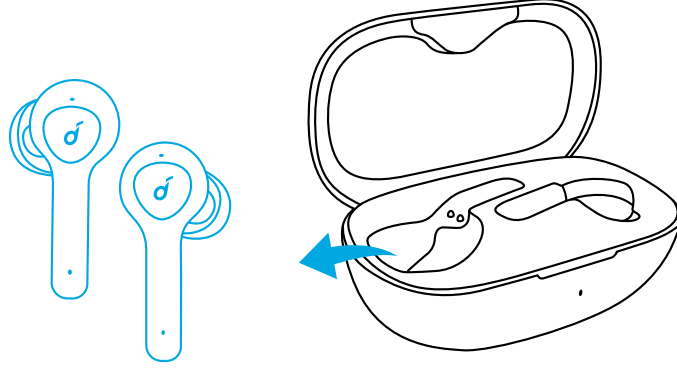

LED davranışı (Kulaklık)

	Hafif yanıp sönen beyaz	TWS bağlantısı
	1 saniye boyunca sabit yanan beyaz	TWS bağlandı

- Kulaklıklar kapalıyken her iki kulaklığın üzerindeki çok işlevli düğmeyi 1 saniye basılı tutun, ardından kulaklıklar TWS bağlantı moduna girecektir.
- Kulaklıklar açıldığında ve bağlandığında kulaklıklardan birini şarj kutusuna yerleştirin, ardından diğer kulaklığı kullanmaya devam edebilirsiniz.
- Kulaklıklar açıldığında ve bağlandığında kulaklıklardan birinin şarjı yoksa ve kapandıysa diğer kulaklığı kullanmaya devam edebilirsiniz.
- Aramalar sırasında kulaklıklardan birini şarj kutusuna yerleştirin, diğer kulaklıktaki mikrofon 3-5 saniye sonra aktive edilecektir.

Cihazınızla Bluetooth Eşleştirmesi

Kulaklıklar açıldıklarında eşleştirme moduna girer. Bağlantıyı onaylamanız için açılır bir ekran görüntülenir.

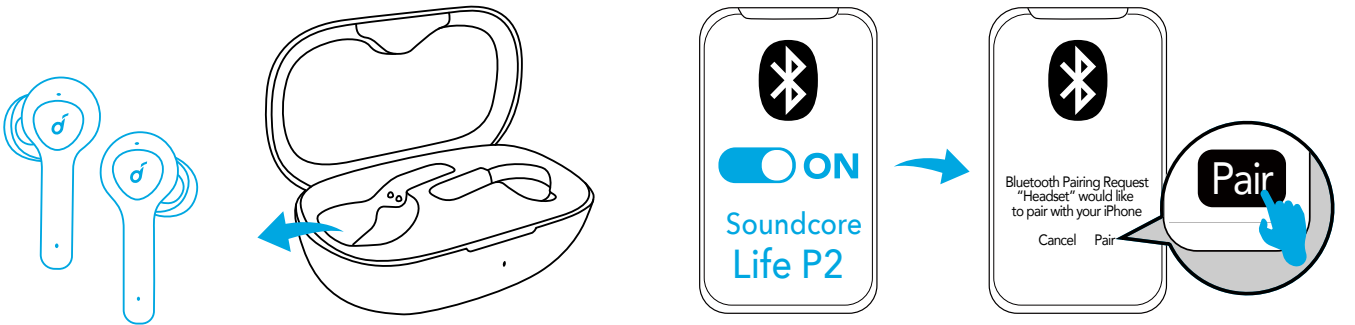

LED davranışı (Kulaklık)

	Yanıp sönen beyaz	Bluetooth eşleştirme
	1 saniye boyunca sabit yanan beyaz	Bluetooth bağlandı

Eşleştirme sırasında bazı cihazlar Qualcomm True Wireless Birincil-İkincil çift eşleştirme adlarıyla uyumsuzdur ve "Eşleştir" ögesine dokunduğunuzda "bağlantı başarısız" mesajı görünebilir veya açılır ekran görüntülenmez. Endişelenmeyin, bu durum kullanımı etkilemeyecektir.

Eşleştirme başarıyla gerçekleştirildiğinde birincil kulaklık cihazınıza bağlanır ve ikincil kulaklığa sinyal gönderir, ikincil kulaklık ise cihazınıza bağlanmayacaktır. Sonuç olarak, cihazınızdaki Bluetooth eşleştirme listesinde yalnızca bir kulaklık bağlı görünecektir.

BLUETOOTH	
Soundcore XXX	Connected
Soundcore XXX-L	Not Connected

- Diğer bir Bluetooth cihazıyla eşleştirme yapmak için öncelikle bağlı olan cihazın Bluetooth'unu kapatın.
- Soundcore kulaklıklarınızı her açtığınızda kulaklıklar Bluetooth aralığında bulunan en son başarıyla bağlanmış olan cihaza otomatik olarak bağlanacaktır.

Takma

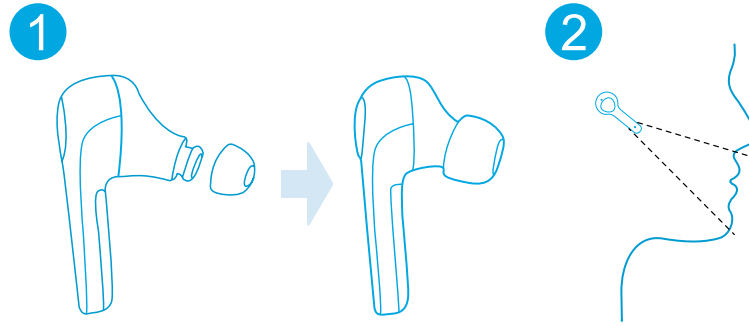

1. Kulağınıza en uygun kulaklık uçlarını seçin.
2. Kulaklıkları kulaklarınızın iç kanalına yerleştirin.
3. Çevirerek en rahat pozisyonu bulun.





Kontroller

🎵		
Oynatma/Duraklatma		Bas (R/L)
Sonraki parça		Çift dokun (R)

Önceki parça		Çift bas (L)
Ses artırma/azaltma	Bağlı cihaz aracılığıyla ses kontrolü	

		
Aramayı Yanıtlama / Sonlandırma		Bas (R/L)
Aramayı reddetme		1 saniye basılı tut (R/L)
Mono modu etkinleştirme	Kulaklıklardan birini kulağınızdan çıkarın, ardından diğer kulaklığın üzerindeki düğmeyi 1 saniye basılı tutun	

		
Siri'yi veya diğer bir sesli asistan yazılımını aktive etme		1 saniye basılı tut (R/L)

Sıfırlama

Kulaklıklar birbiriyle veya cihazınızla düzgün şekilde bağlantı kuramazsa kulaklıkları sıfırlayın.

1. Kulaklıkları şarj kutusuna yerleştirin ve şarj olduklarından emin olun.
2. LED göstergeler 3 defa kırmızı yanıp sönüp beyaz renge dönene kadar her iki kulaklığın da üzerindeki düğmeyi 3 saniye basılı tutun.

→ileri silinecektir.

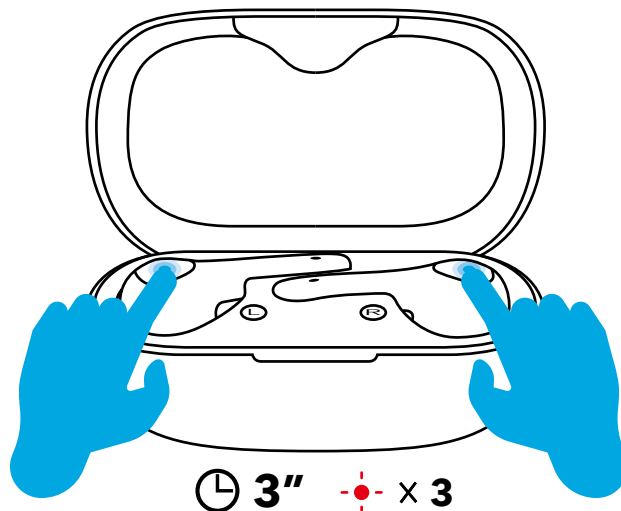

Teknik özellikler

Teknik özellikler önceden bildirilmeksizin değiştirilebilir.

Giriş	5 V \pm 500 mA
Nominal çıkış gücü	7 mW @ 1% THD
Pil kapasitesi	55 mA x 2 (kulaklıklar); 700 mA (şarj kutusu)
Şarj süresi	2 saat
Çalma süresi (ses seviyesine ve içeriğe göre değişiklik gösterir)	7 saat (Şarj kutusuyla toplamda 40 saat)
Sürücü boyutu	6 mm x 2
Frekans yanıtı	20 Hz - 20 kHz
Empedans	16 Ω
Bluetooth sürümü	V 5.0
Bluetooth aralığı	10 m / 33 ft

充電

- 初めてご使用になる際には、イヤホンの保護フィルムをはがしてください。
- 初めてご使用になる前に、両方のイヤホンと充電ケースを完全に充電してください。
- 損傷を防ぐため、付属の USB-C ケーブルを使用してください。
- イヤホンと USB ポートを濡れた状態で充電しないでください。

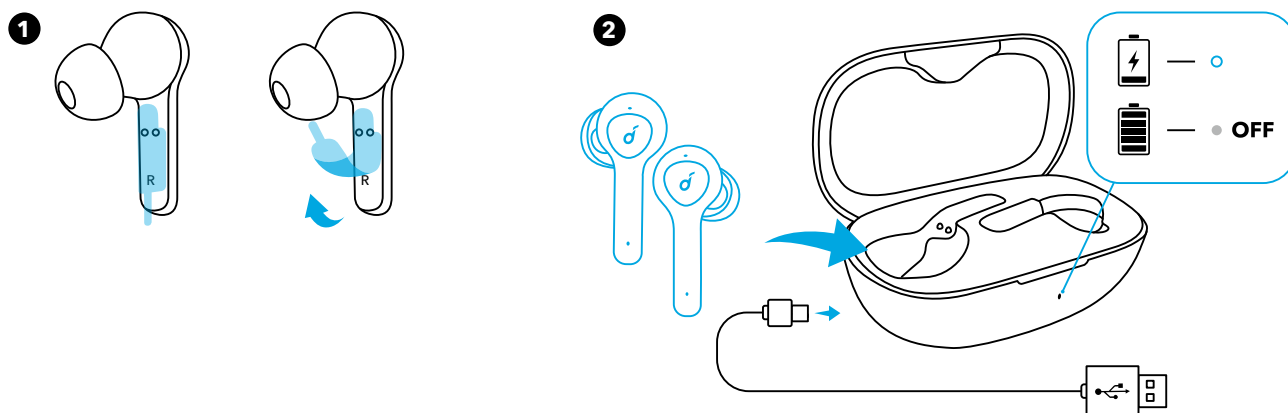

LED の動作 (イヤホンと充電ケース)

○	白色の点灯	充電中
●	消灯	満充電 バッテリー残量が 10% 未満 (使用中)

電源オン / オフ

イヤホンは、充電ケースから取り出すと自動的に電源がオンになり、充電ケースに戻すと電源がオフになります。

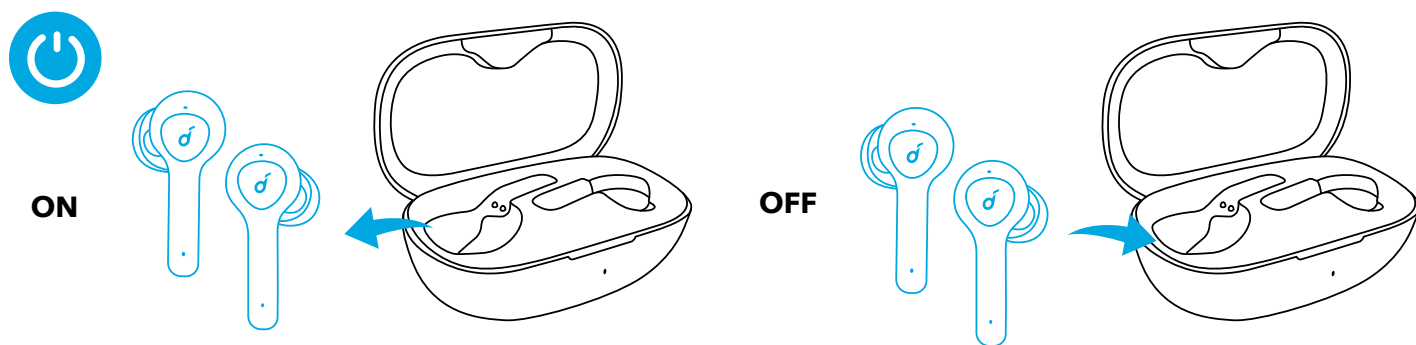

LED の動作 (イヤホン)

オン	○	1 秒間、白色で点灯
オフ	●	1 秒間、赤色で点灯

- 手動で電源をオンにするには、いずれかのイヤホンの多機能ボタンを押してください。
- 手動で電源をオフにするには、いずれかのイヤホンの多機能ボタンを 3 秒間長押ししてください。

ペアリング

完全ワイヤレスステレオペアリング

イヤホンを充電ケースから取り出すと、右のイヤホンが左のイヤホンに自動的に接続されます。

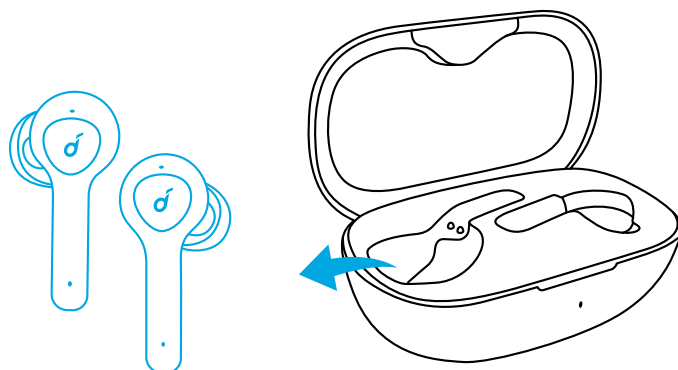

LED の動作 (イヤホン)

	白色でゆっくり点滅	左右のイヤホンを接続中
	1 秒間、白色で点灯	左右のイヤホンを接続済完了

- 電源がオフの際に、左右のイヤホンの多機能ボタンを 1 秒間押し続けると、イヤホンが接続モードになります。
- 電源をオンにして接続した状態で、いずれかのイヤホンを充電ケースに戻した場合でも、もう一方のイヤホンを引き続き使用できます。
- 電源をオンにして接続した状態で、いずれかのイヤホンのバッテリーがなくなり電源がオフになった場合は、もう一方のイヤホンを引き続き使用できます。
- 通話中に、いずれかのイヤホンを充電ケースに戻すと、3～5 秒後にもう一方のイヤホンのマイクが有効になります。

機器との Bluetooth ペアリング

イヤホンの電源を入れると、ペアリングが開始されます。スマートフォンなどの機器では、ペアリングの確認を求めるポップアップが表示される場合があります、その場合は、機器側での操作を行ってから Bluetooth の接続を確認してください。

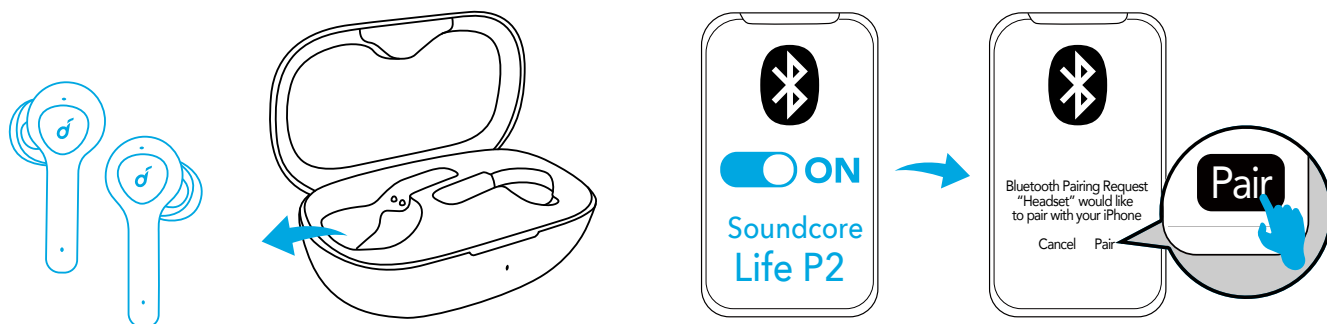

LED の動作 (イヤホン)

	白色で点滅	ペアリング中
	1 秒間、白色で点灯	ペアリング完了

Qualcomm 社のデュアルペアリングシステムに対応していない機器では、「接続できませんでした」と表示される場合がありますが、ペアリングは可能ですのでご注意ください。使用に影響はありませんので、問題ありません。

ペアリングに完了すると、スマートフォンと接続したイヤホン（デフォルト設定では右耳側）を通して、もう片方のイヤホン（デフォルト設定では左耳側）に接続します。そのため、両耳とも正しく接続されている場合でも、Bluetooth の接続画面で下図のように左右のイヤホンの接続状態の表示が異なることがあります。

BLUETOOTH 	
Soundcore XXX	Connected
Soundcore XXX-L	Not Connected



- Soundcore イヤホンの電源をオンにすると常に、前回正常に接続された機器が Bluetooth 動作範囲内で利用可能な場合は、これに自動的に接続されます。
- 別の Bluetooth デバイスとペアリングするには、まず、現在接続されている機器で Bluetooth をオフにしてください。

装着

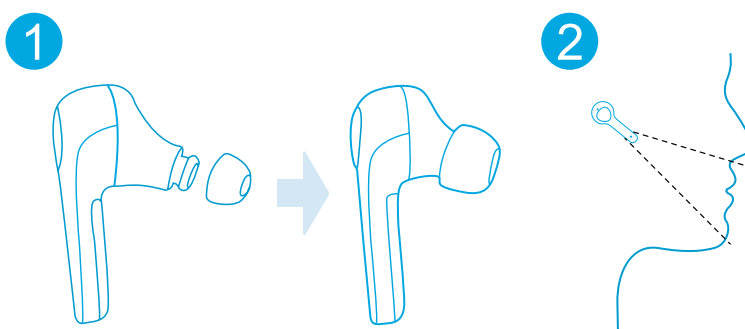

1. 耳にフィットするイヤーチップを選択します。
2. イヤホンを耳の奥までしっかりはめ込みます。
3. イヤホンが最適な位置にくるようにひねって固定します。





操作方法

🎵		
再生 / 一時停止		押す (右 / 左)
次の曲へ		2 回押す (右)

前の曲へ		2 回押す (左)
音量の調節	接続した機器側 (スマートフォン等) で操作	

		
着信に応答する / 通話を終了する		押す (右 / 左)
着信を拒否する		1 秒間長押し (右 / 左)
モノラルモードを有効にする	いずれかのイヤホンを耳から外して、もう一方のイヤホンの底部を 1 秒間長押ししてください	

		
Siri などの音声アシスタントを起動する		1 秒間長押し (右 / 左)

リセット

左右のイヤホンを相互に適切に接続できない場合や、イヤホンと機器を適切に接続できない場合は、イヤホンをリセットしてください。

1. 左右のイヤホンを充電ケースに戻し、充電中の状態にあることを確認します。
2. 左右のイヤホンのボタンを、3 秒間長押しします。LED 表示が赤色に 3 回点滅してから、白色に変わります。

→ データが消去されます。

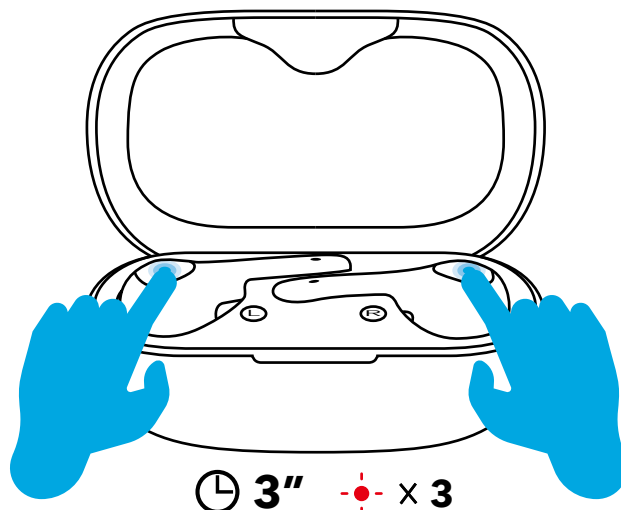

仕様

仕様は予告なく変更されることがあります。

入力	5 V $\overline{\text{---}}$ 500 mA
定格出力	7 mW @ 1% THD
バッテリー容量	55 mA x 2 (イヤホン)、700 mA (充電ケース)
充電時間	約 2 時間
再生可能時間 (音量や再生コンテンツにより異なる)	最大 7 時間 (充電ケースを使用した場合、合計 40 時間)
ドライバーのサイズ	6 mm x 2
周波数応答	20 Hz - 20 kHz
電気抵抗	16 Ω
通信方式	Bluetooth 5
Bluetooth 動作範囲	10 m

충전

- 처음 사용할 때는 이어버드에서 보호 필름을 제거하세요 .
- 처음 사용하기 전에 이어버드와 충전 케이스를 완전히 충전하세요 .
- 손상을 방지하려면 제공된 USB-C 케이블을 사용하세요 .
- 충전하기 전에 이어버드와 USB 포트를 완전히 건조하세요 .

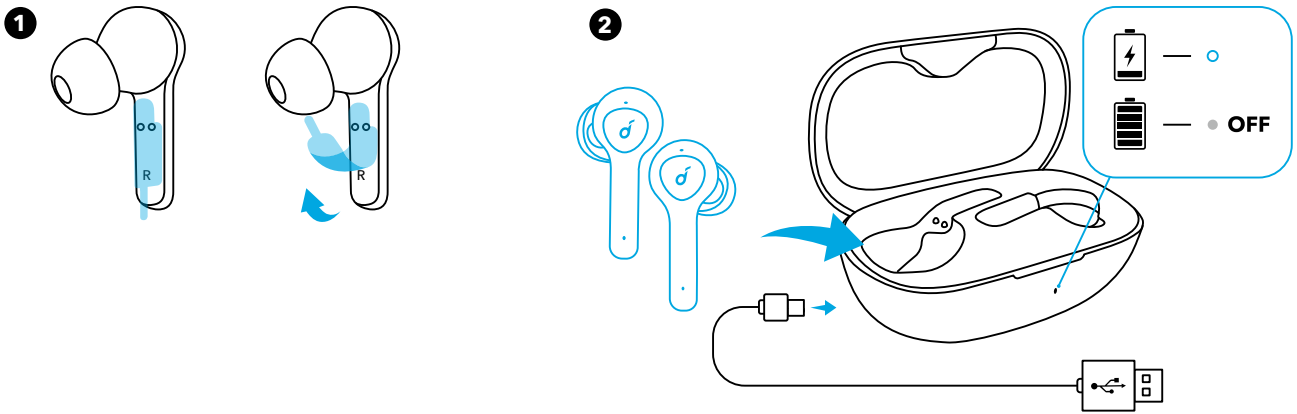

LED 동작 (이어버드 및 충전 케이스)

○	흰색으로 유지됨	충전 중
●	꺼짐	<ul style="list-style-type: none"> · 완충됨 · 배터리 잔량 > 10% (사용 시)

전원 켜기 / 끄기

충전 케이스에서 꺼내면 이어버드가 자동으로 켜지고 충전 케이스에 다시 넣으면 전원이 꺼집니다 .

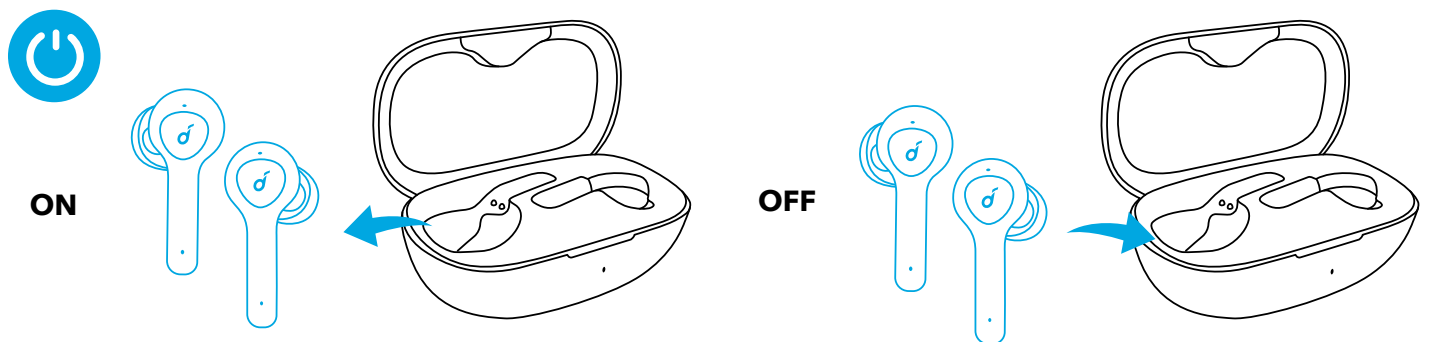

LED 동작 (이어버드)

켜기	○	1 초 동안 흰색으로 유지됨
끄기	●	1 초 동안 빨간색으로 유지됨

- 수동으로 전원을 켜려면 이어버드 중 하나의 다기능 버튼을 누릅니다 .
- 수동으로 전원을 끄려면 이어버드 중 하나의 다기능 버튼을 3 초간 길게 누릅니다 .

페어링

TWS(True Wireless Stereo) 연결

충전 케이스에서 꺼내면 오른쪽 이어버드가 왼쪽 이어버드와 자동으로 연결됩니다.

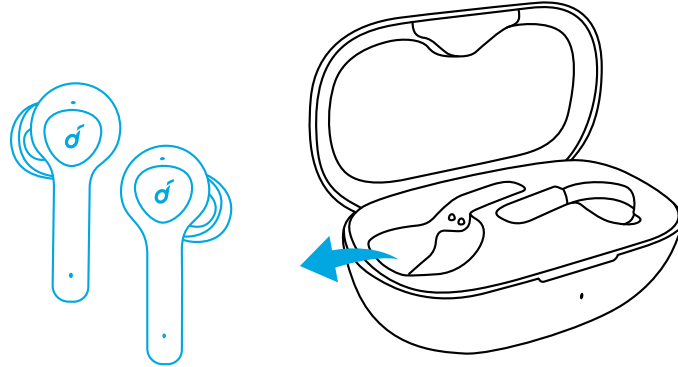

LED 동작 (이어버드)

⦿	흰색으로 천천히 깜박임	TWS 연결 중
○	1 초 동안 흰색으로 유지됨	TWS 연결됨

- 전원이 꺼졌을 때 양쪽 이어버드의 다기능 버튼을 1 초 동안 길게 누르면 이어버드가 TWS 연결 모드로 전환됩니다.
- 전원이 켜지고 연결되었을 때 이어버드 중 한쪽을 충전 케이스에 넣더라도 다른 쪽을 계속 사용할 수 있습니다.
- 전원이 켜지고 연결되었을 때 이어버드 중 한쪽이 배터리가 부족하고 전원이 꺼지는 경우 다른 쪽을 계속 사용할 수 있습니다.
- 통화 중일 때 이어버드 중 한쪽을 충전 케이스에 넣더라도 3~5 초 후 다른 쪽 이어버드의 마이크가 활성화됩니다.

장치와 Bluetooth 페어링

전원을 켜면 이어버드가 페어링 모드로 전환됩니다. 팝업 화면이 표시되면 연결을 확인하라는 메시지가 표시됩니다.

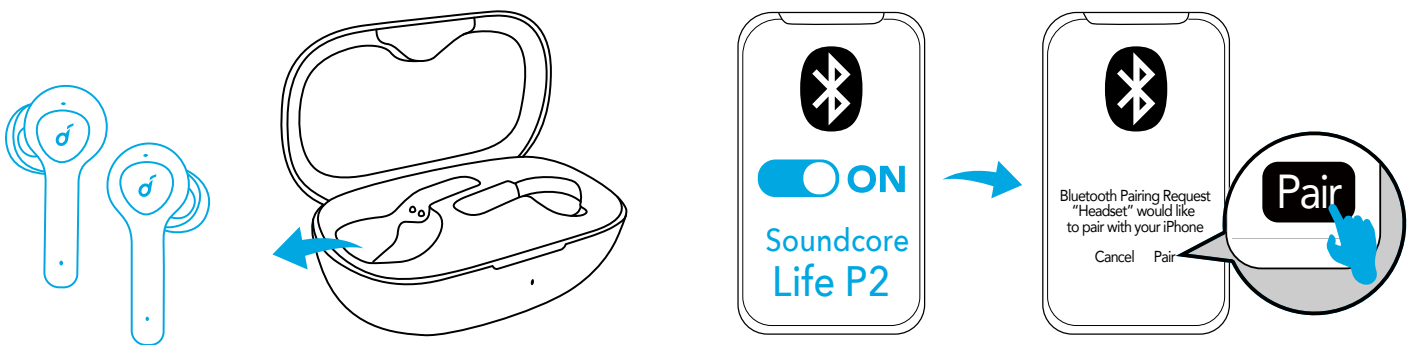

LED 동작 (이어버드)

	흰색으로 깜박임	Bluetooth 페어링
	1 초 동안 흰색으로 유지됨	Bluetooth 연결됨

페어링 과정에서 일부 장치는 Qualcomm True Wireless Primary-Secondary 이중 페어링 이름과 호환되지 않습니다. " 페어링 " 을 탭할 때 " 연결 실패 " 가 표시될 수 있으며 화면조차 팝업되지 않을 수 있습니다. 사용에 영향을 주지 않으므로 걱정하지 마십시오.

성공적으로 페어링되면 기본 이어버드는 장치와 연결되고 보조 이어버드로 신호를 전송합니다. 보조 이어버드는 장치와 연결되지 않습니다. 결과적으로, 장치의 Bluetooth 페어링 목록에서 한쪽만 연결되어 있고 다른 쪽은 연결되지 않았음을 나타낼 수 있습니다.

BLUETOOTH 	
Soundcore XXX	Connected
Soundcore XXX-L	Not Connected

- 다른 Bluetooth 장치와 페어링하려면 현재 연결된 장치의 Bluetooth 를 먼저 끕니다.
- Soundcore 이어폰의 전원을 켤 때마다, Bluetooth 범위 내에서 사용 가능한 경우 마지막으로 연결된 장치에 자동으로 연결됩니다.



착용

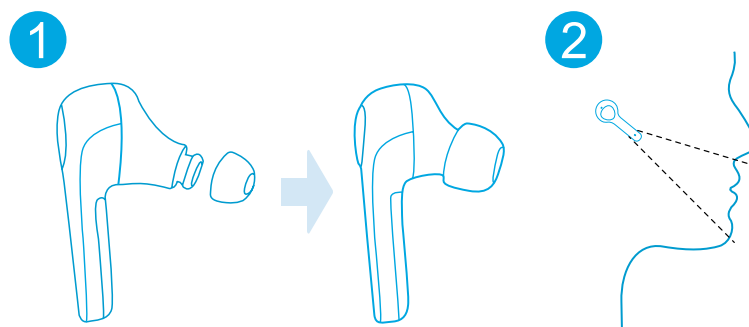

1. 사용자의 귀에 가장 잘 맞는 이어팁을 선택하세요.
2. 이어버드를 귓속에 넣습니다.
3. 돌리면서 가장 편안한 위치를 찾습니다.





컨트롤

		
재생 / 일시중지		누르기 (좌 / 우)

다음 트랙		두 번 누르기 (우)
이전 트랙		두 번 누르기 (좌)
볼륨 높이기 / 줄이기	연결된 장치를 통해 볼륨 조절	

		
전화 받기 / 통화 종료		누르기 (좌 / 우)
통화 응답 거부		1 초간 길게 누르기 (좌 / 우)
모노 모드 사용	이어버드 중 하나를 귀에서 분리한 다음, 다른 이어버드의 버튼을 1 초 동안 길게 누르기	

		
Siri 또는 기타 음성 지원 소프트웨어 활성화		1 초간 길게 누르기 (좌 / 우)

재설정

이어버드가 서로 제대로 연결되지 않거나 장치와 올바르게 연결할 수 없는 경우 이어버드를 재설정합니다.

1. 이어버드를 충전 케이스에 넣고 충전 중인지 확인합니다.
2. LED 지시등에 빨간색이 3 번 깜빡이고 흰색으로 변경될때까지 3 초 동안 이어버드 양쪽의 버튼을 계속 누르세요.

→ 데이터가 지워집니다.

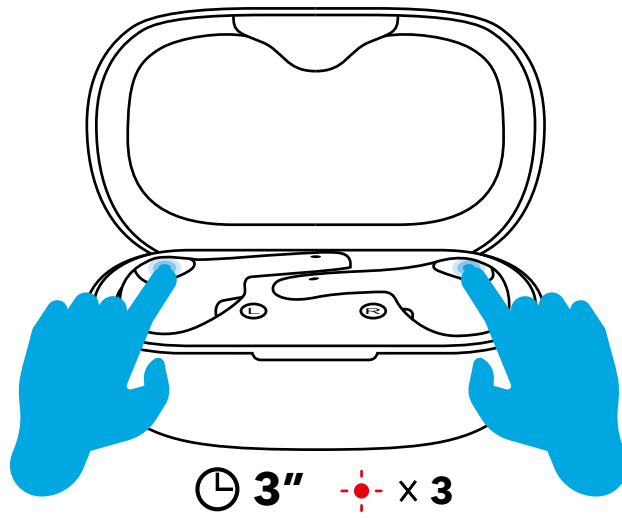

사양

사양은 사전 통지 없이 변경될 수 있습니다.

입력	5 V $\overline{\text{---}}$ 500 mA
정격 출력 전원	7 mW @ 1% THD
배터리 용량	55 mA x 2 (이어버드); 700 mA (충전 케이스)
충전 시간	2 시간
재생 시간 (볼륨 수준과 사용 콘텐츠에 따라 달라짐)	7 시간 (충전 케이스 사용 시 40 시간)
드라이버 크기	6 mm \times 2
주파수 응답	20 Hz - 20 kHz
임피던스	16 Ω
Bluetooth 버전	V 5.0
Bluetooth 범위	10 m

充电

- 首次使用时，先揭掉耳机上的保护膜。
- 首次使用之前，请将耳机和充电盒充满电。
- 要防止损坏，请使用随附的 USB-C 连接线。
- 充电前请确保耳机和 USB 端口完全干燥。

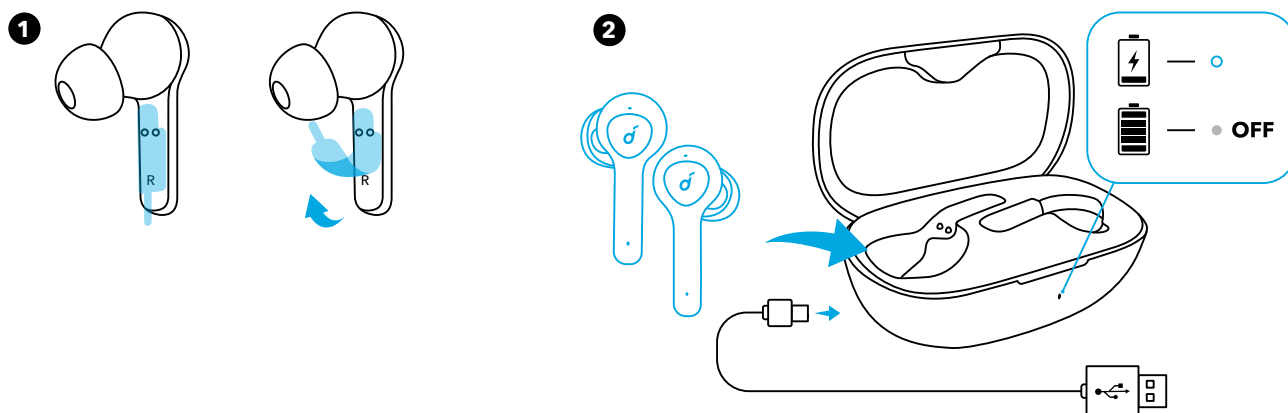

LED 指示灯状态（耳机和充电盒）

○	白灯常亮	正在充电
●	熄灭	<ul style="list-style-type: none">• 充满电• 电池剩余电量 >10%（使用时）

开机 / 关机

从充电盒中取出时，耳机将自动开机；放回充电盒中时，耳机将自动关机。

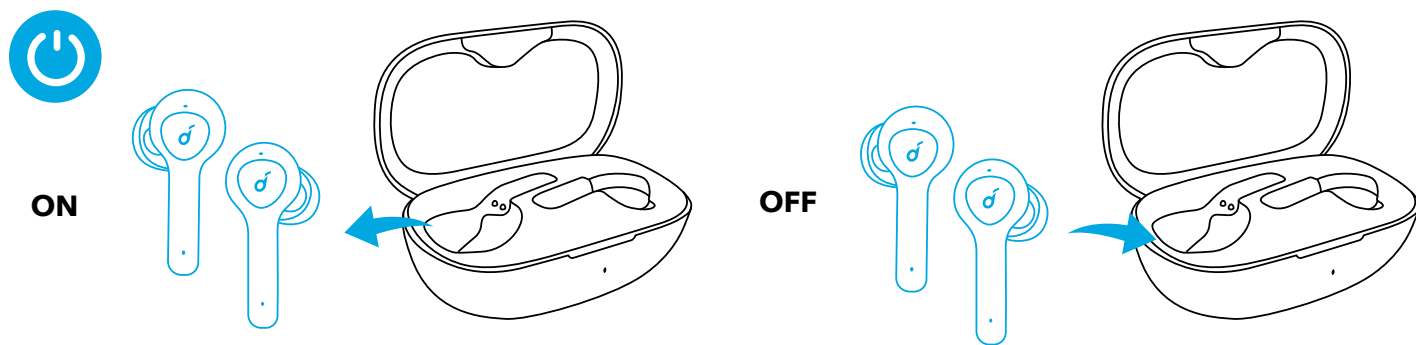

LED 指示灯状态（耳机）

开	○	白灯常亮 1 秒
关	●	红灯常亮 1 秒

- 要手动开机，按下任意一侧耳机上的多功能按钮。
- 要手动关机，按住任意一侧耳机上的多功能按钮 3 秒。



配对

True Wireless Stereo 连接

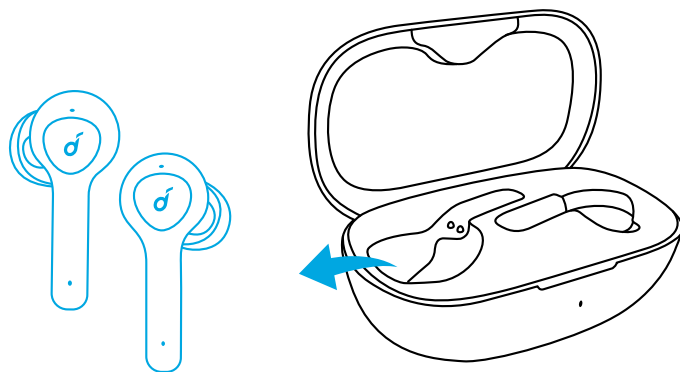
从充电盒中取出时，右侧耳机将自动连接到左侧耳机。



LED 指示灯状态（耳机）

	白灯闪烁	正在进行 TWS 连接
	白灯常亮 1 秒	TWS 已连接



- 关机后，按住两只耳机上的多功能按钮 1 秒钟，耳机将进入 TWS 连接模式。
- 开机并连接后，将任一只耳机放入充电盒，另一只耳机可继续使用。
- 开机并连接后，如果任意一只耳机电量耗尽并关机，另一只耳机可继续使用。
- 当您在通话时，将任一只耳机放入充电盒，3 至 5 秒后，另一只耳机上的麦克风将被激活。

蓝牙配对

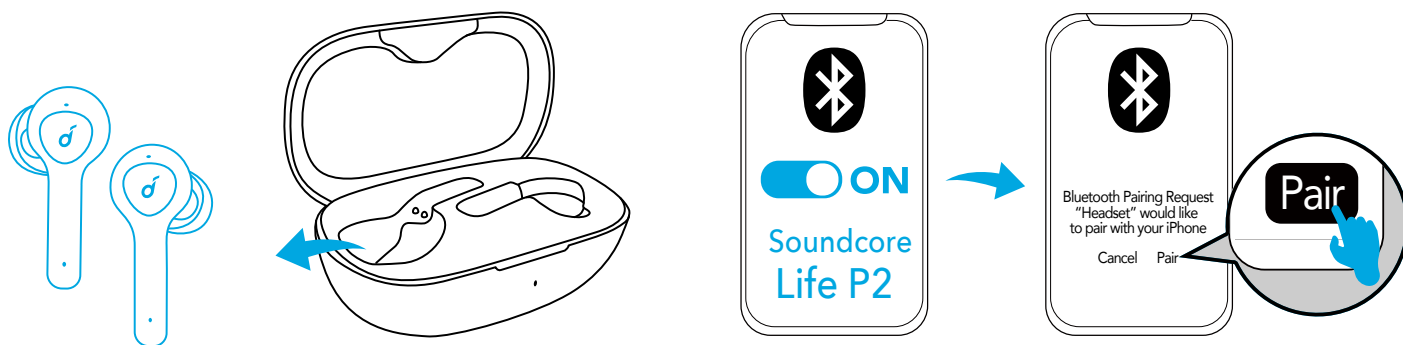
开机时，耳机将进入配对模式。看到弹出屏幕时，请再次确认连接。



LED 指示灯状态（耳机）

	白灯闪烁	蓝牙配对中
	白灯常亮 1 秒	蓝牙已连接

在配对过程中，部分设备与 Qualcomm True Wireless 主辅双配对名称不兼容，当您点击“配对”时，可能会出现“连接不成功”，甚至没有屏幕弹出。不必担心，这不会影响使用。

一旦配对成功，主耳机将与您的设备连接，并将信号传输给辅耳机，辅耳机不会与您的设备连接。因此，在您设备上的蓝牙配对列表中，可能显示只有一侧耳机连接，而另一侧耳机没有连接。

BLUETOOTH 	
Soundcore XXX	Connected
Soundcore XXX-L	Not Connected



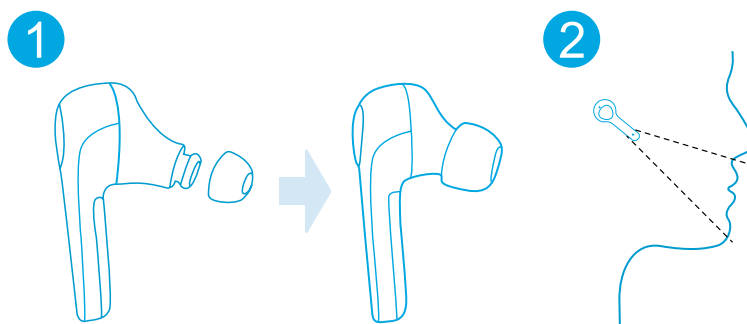

- 若要与另一个蓝牙设备配对，请先关闭当前连接的设备上的蓝牙。
- 您每次打开 Soundcore 耳机，其都会自动连接到您上一次成功连接的设备（如果在蓝牙范围内可用）。

佩戴



1. 选择合适尺寸的耳帽，调整到佩戴最舒适处。
2. 将耳机塞入耳道。
3. 旋转耳机，找到最舒适的位置。



控制

		
播放 / 暂停		按（右 / 左）
下一曲目		按两次（右）
上一曲目		按两次（左）
音量升高 / 降低	通过连接的设备控制音量	



接听 / 结束通话		按 (右 / 左)
拒绝来电		按住 1 秒 (右 / 左)
启用单声道模式	从耳朵上取下任意耳机，然后按住另一个耳机上的按钮 1 秒	



激活 Siri 或其他语音辅助软件		按住 1 秒 (右 / 左)
-------------------	---	----------------

重置

如果耳机彼此无法正确连接或无法正确连接您的设备，请重置耳机。

1. 将耳机放入充电盒中，并确保它们正在充电。
2. 按住两只耳机上的按钮 3 秒，直至 LED 指示灯呈红色闪烁 3 次，然后变为白色。
→ 存数据将被清除。

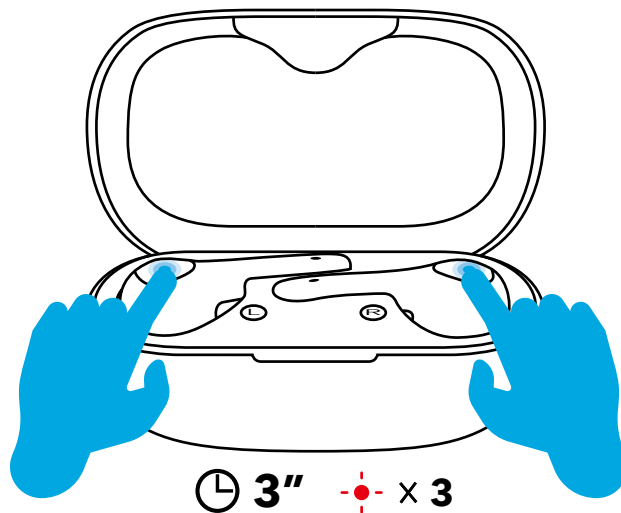

产品参数

规格如有变更，恕不另行通知。

输入电源	5 V $\overline{\text{---}}$ 500 mA
额定输出功率	7 mW @ 1% THD
电池容量	55 mA x 2 (耳机) ; 700 mA (充电盒)
充电时间	2 小时
播放时间 (因音量和内容而异)	7 小时 (带充电盒时共 40 小时)
驱动单元大小	6 mm \times 2
频率范围	20 Hz - 20 kHz
阻抗	16 Ω
蓝牙版本	V 5.0
蓝牙范围	10 m

充電

- 初次使用耳機時，取下保護膜。
- 初次使用之前，請先對耳機和充電盒充飽電力。
- 為避免受損，請使用隨附的 USB-C 連接線。
- 充電之前，請先將耳機和 USB 連接埠完全擦乾。

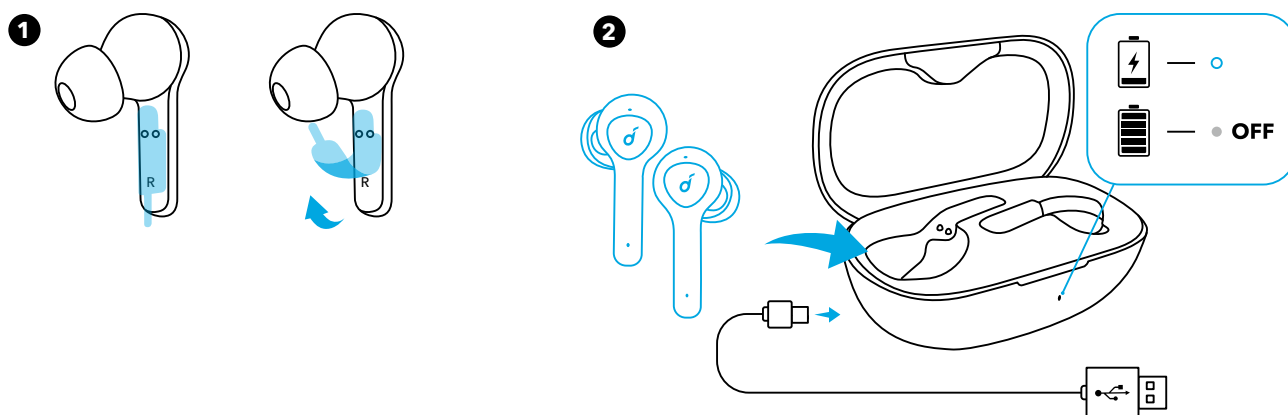

LED 行為 (耳機和充電盒)

○	穩定亮起白燈	充電中
●	指示燈熄滅	<ul style="list-style-type: none">• 已完全充飽• 剩餘電池電量 >10% (在使用中時)

開啟 / 關閉電源

將耳機從充電盒取出時，耳機將會自動啟動電源，將耳機放回充電盒時，耳機會關閉電源。

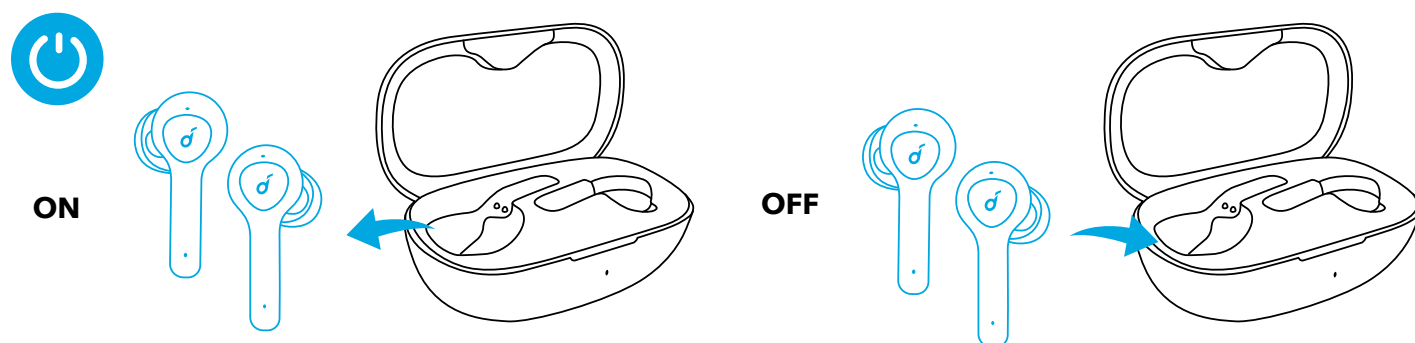

LED 行為 (耳機)

開啟	○	穩定亮起白燈 1 秒
關閉	●	穩定亮起紅燈 1 秒

- 如要手動啟動電源，請按下耳機任一側的多功能按鈕。
- 如要手動關閉電源，請按住耳機任一側的多功能按鈕約 3 秒。

配對

真無線立體聲連線

將耳機從充電盒取出時，右側耳機會自動連線至左側耳機。

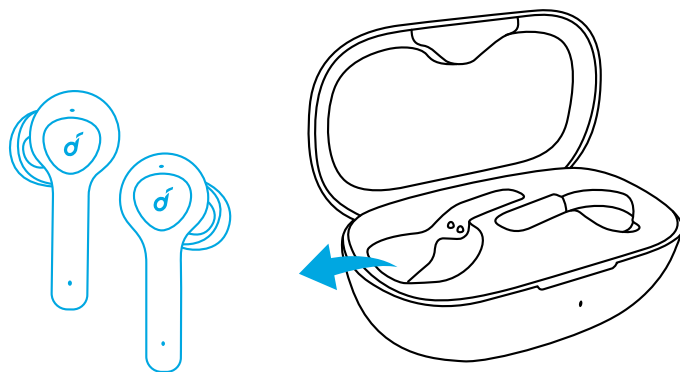

LED 行為 (耳機)

	白色呼吸燈	TWS 連線中
	穩定亮起白燈 1 秒	TWS 已連線



- 關機時，按住兩側耳機上的多功能按鈕 1 秒，耳機會進入 TWS 連線模式。
- 當開機並已連線時，將任一側耳機放回充電盒，您可繼續使用另一側耳機。
- 當開機並已連線時，如果任一側耳機電力不足並關機，您仍可繼續使用另一側耳機。
- 在通話中，將任一側耳機放回充電盒 3 到 5 秒後，另一側耳機的麥克風將會啟動。

與您的裝置藍牙配對

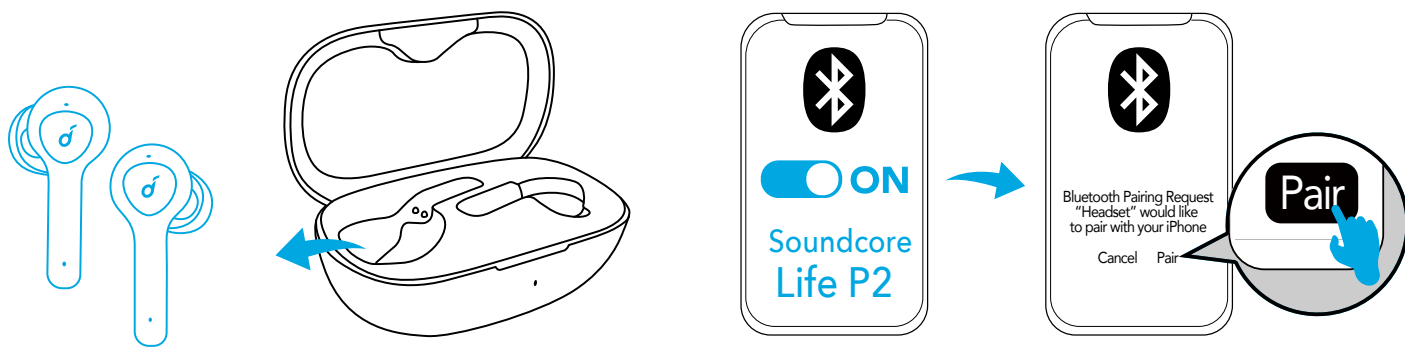
開機後耳機將會進入配對模式。當快顯畫面出現時，會要求您確認連線。



LED 行為 (耳機)

	閃爍白燈	藍牙配對
	穩定亮起白燈 1 秒	藍牙已連線

在配對過程中，某些裝置會與 Qualcomm 真無線主要 / 次要雙配對名稱不相容，這時當您點選「配對」時可能會出現「連線不成功」或甚至不會出現快顯畫面。別擔心，這不會影響您的使用。

配對成功後，主要耳機會連線至您的裝置，再將訊號傳輸至次要耳機，後者將不會連線至您的裝置。因此，在您裝置的藍牙配對清單中，可能會指出只有一側的耳機已連線，而另一側則否。

BLUETOOTH 🔴	
Soundcore XXX	Connected
Soundcore XXX-L	Not Connected

- 如要與另一個藍牙裝置配對，請先關閉目前連線裝置上的藍牙功能。
- 每次啟動 Soundcore 耳機的電源後，它將會自動連線至您上次成功連線的裝置（如果在藍牙範圍內的話）。

穿戴

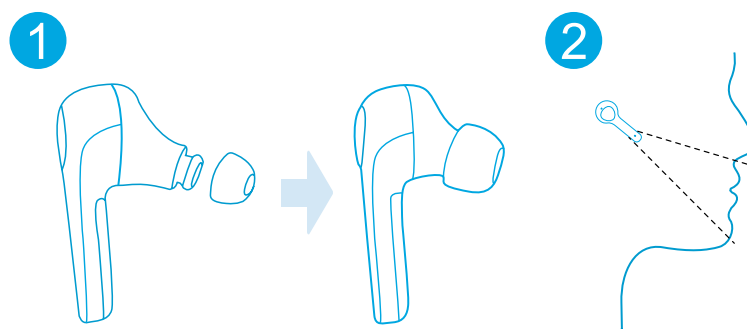

1. 選擇最適合您耳朵的耳塞套。
2. 將耳機塞入您的耳道。
3. 旋轉並找到最舒適的位置。



控制項

🎵		
播放 / 暫停		按一下 (R/L)
下一首曲目		按兩下 (R)
上一首曲目		按兩下 (L)
音量增加 / 降低	透過連線的裝置控制音量	



接聽 / 結束通話		按一下 (R/L)
拒絕來電		按住 1 秒 (R/L)
啟用 Mono 模式	取下任一側耳中的耳機，然後按住另一側耳機上的按鈕約 1 秒	



啟動 Siri 或其他語音助理軟體		按住 1 秒 (R/L)
-------------------	---	--------------

重設

如果耳機無法彼此正確連線或是無法與您的裝置正確連線，請重設耳機。

1. 將耳機放入充電盒，確定它們正在充電中。
2. 同時按住兩側耳機的按鈕約 3 秒，直到 LED 指示燈閃爍紅燈 3 次，然後轉為白燈。
→ 除所有記憶體資料。

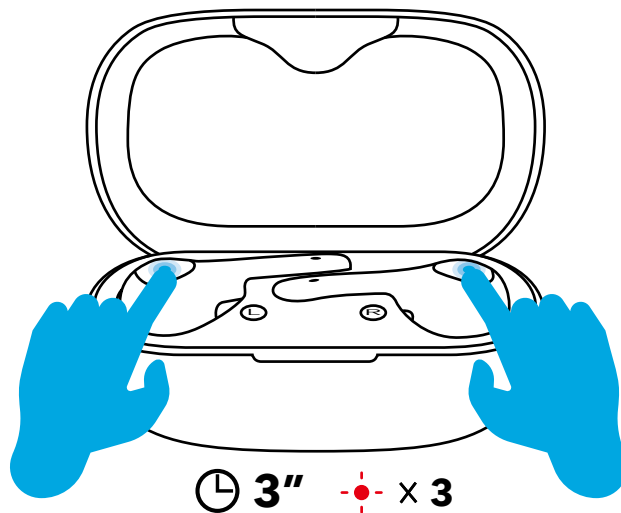

規格

規格可能隨時變更，恕不另行通知。

輸入	5 V $\overline{\text{---}}$ 500 mA
額定輸出功率	7 mW @ 1% THD
電池容量	55 mA x 2 (耳機) ; 700 mA (充電盒)
充電時間	2 小時
播放時間 (視音量大小與播放內容而有所不同)	7 小時 (使用充電盒時總共 40 小時)
單體大小	6 mm x 2
頻率響應	20 Hz - 20 kHz
阻抗	16 Ω
藍牙版本	V 5.0
藍牙範圍	10 m

Carregando

- Remova a película protetora dos fones ao usá-los pela primeira vez.
- Carregue completamente ambos os fones e a capa carregadora antes de usar pela primeira vez.
- Para evitar danos, use o cabo USB-C incluso.
- Seque totalmente os fones de ouvido e a porta USB antes de carregar.

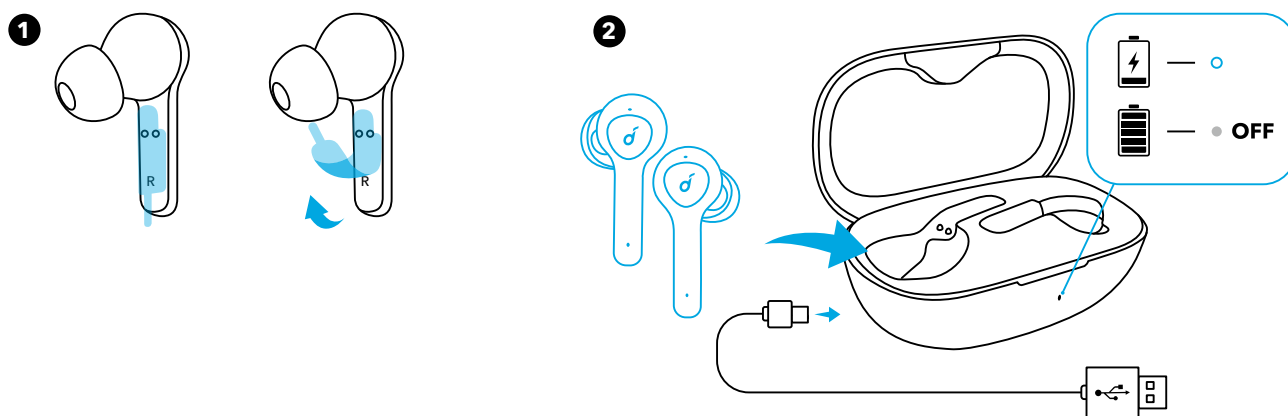

Indicações LED (fones de ouvido e capa carregadora)

○	Luz branca constante	Em carregamento
●	Luz apagada	<ul style="list-style-type: none">• Totalmente carregado• Bateria restante >10% (quando em uso)

Ligando/desligando

Os fones de ouvido ligarão automaticamente quando retirados da capa carregadora e serão desligados quando voltarem para a capa.

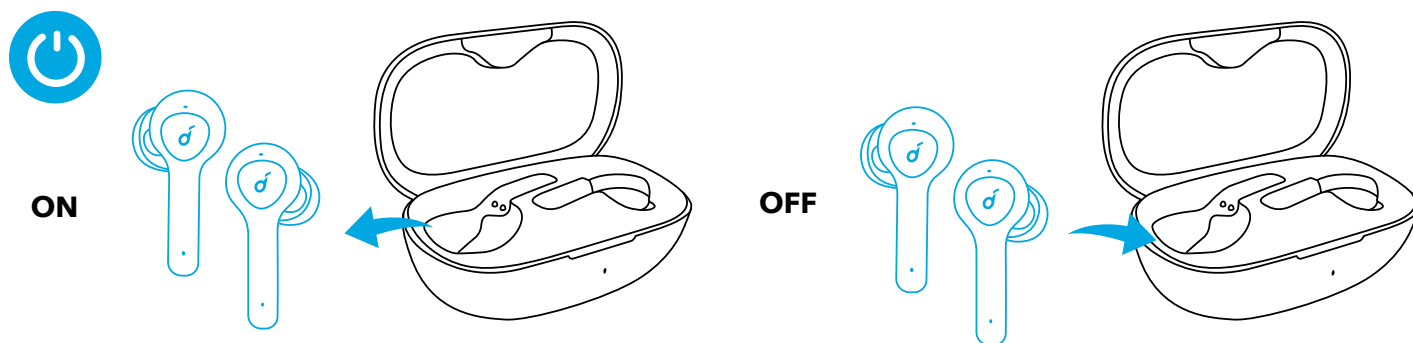

Indicações LED (fones de ouvido)

LIGAR	○	Luz branca constante por 1 segundo
DESLIGAR	●	Luz vermelha constante por 1 segundo

- Para ligar manualmente, pressione o botão multifuncional em qualquer um dos fones.
- Para desligar manualmente, mantenha pressionado o botão multifuncional em qualquer um dos fones por 3 segundo.

Emparelhamento

Conexão True Wireless Stereo

O fone de ouvido direito se conectará automaticamente ao esquerdo quando retirado da capa carregadora.

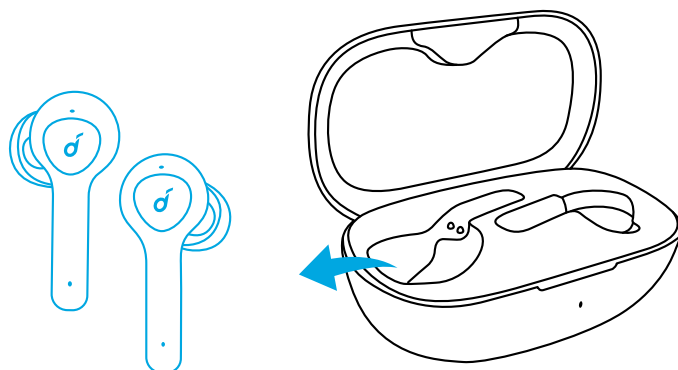

Indicações LED (fones de ouvido)

	Branco pulsante	TWS conectando-se
	Luz branca constante por 1 segundo	TWS conectado

- Quando desligados, prima continuamente o botão multifunção em ambos os auriculares durante 1 segundo, os auriculares entrarão no modo de ligação TWS.
- Com os fones ligados e conectados, é possível colocar um deles na caixa de carregamento e continuar usando o outro.
- Quando ativados e ligados, se um dos auriculares ficar sem bateria e se desligar, pode continuar a utilizar o outro.
- Durante uma chamada, coloque um dos fones na caixa de carregamento. Depois de 3 a 5 segundos, o microfone no outro fone será ativado.

Emparelhamento por Bluetooth com o seu dispositivo

Os fones de ouvido entrarão no modo de emparelhamento quando ligados. Você precisa confirmar a conexão quando ver uma tela pop-up.

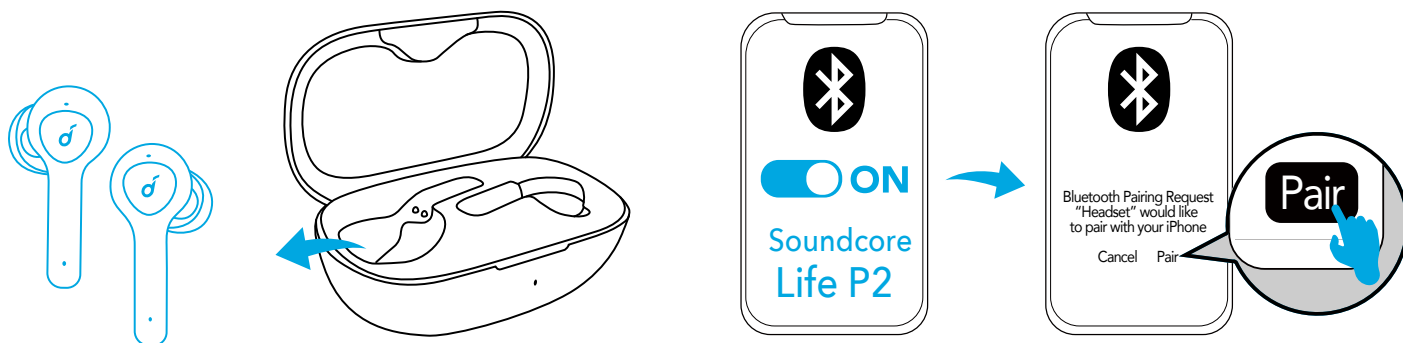

Indicações LED (fones de ouvido)

	Luz branca intermitente	Emparelhamento Bluetooth
	Luz branca constante por 1 segundo	Bluetooth conectado

No processo de emparelhamento, alguns dispositivos não são compatíveis com os nomes de emparelhamento duplo primário/secundário da Qualcomm True Wireless; você pode receber um aviso de "erro de conexão" ao tocar em "Emparelhar" ou é possível que nenhuma tela apareça. Não se preocupe, isto não irá influenciar a utilização.

Depois de emparelhados corretamente, o fone de ouvido primário se conecta ao seu dispositivo e transfere o sinal para o fone secundário, que não se conectará ao seu dispositivo. Como resultado, na lista de emparelhamento Bluetooth do seu dispositivo, ele pode indicar que apenas um lado está conectado e o outro não.

BLUETOOTH 	
Soundcore XXX	Connected
Soundcore XXX-L	Not Connected



- Para emparelhar com outro dispositivo Bluetooth, desative o Bluetooth no dispositivo atualmente conectado primeiro.
- Toda vez que você ligar seus fones de ouvido Soundcore, ele se conectará ao último dispositivo conectado, caso esteja disponível dentro do alcance do Bluetooth.

Como usar

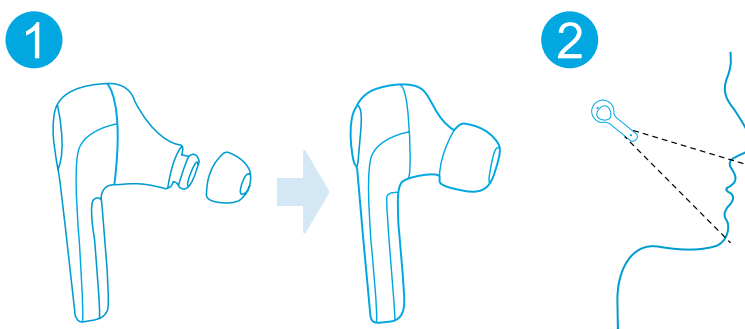
1. Escolha as pontas dos fones de ouvido que melhor se adaptem à sua orelha.
2. Coloque os fones no canal interno do ouvido.
3. Gire até encontrar a posição mais confortável.

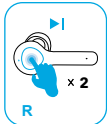

Controles

		
Reproduzir/Pausar		Pressione (D/E)
Próxima faixa		Pressione duas vezes (D)

Faixa anterior		Pressione duas vezes (E)
Aumentar / Diminuir volume	Controle de volume pelo dispositivo conectado	
Atender/encerrar chamada		Pressione (D/E)
Rejeitar chamada		Mantenha pressionado por 1 segundos (D/E)
Ativar modo mono		Remova qualquer um dos fones de ouvido e mantenha pressionado o botão no outro fone por 1 segundo
Ativar a Siri ou outro software de assistente por voz		Mantenha pressionado por 1 segundos (D/E)

Reiniciar

Reinicie os fones de ouvido se eles não se conectarem um com o outro ou com o seu dispositivo corretamente.

1. Coloque os fones de ouvido na capa carregadora e certifique-se de que estão sendo carregados.
2. Mantenha pressionados os botões em ambos os fones por três segundos até que os indicadores LED pisquem em vermelho três vezes e fiquem brancos.

→ memória serão apagados.

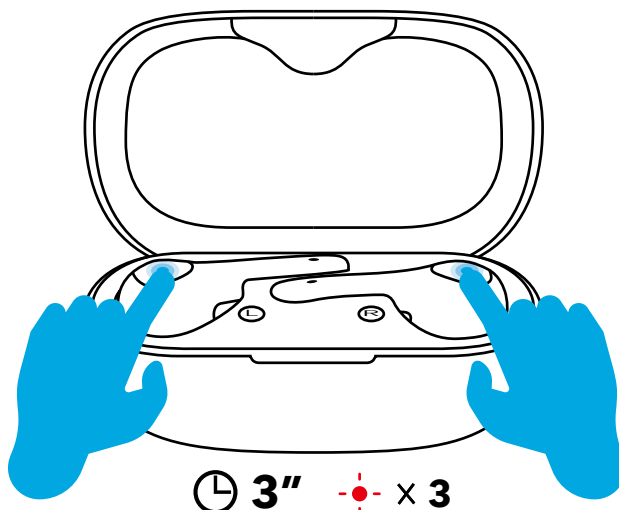

Especificações

As especificações estão sujeitas a alterações sem aviso prévio.

Entrada	5 V $\overline{\text{---}}$ 500 mA
Potência de saída nominal	7 mW a 1% THD
Capacidade da bateria	55 mA x 2 (fones de ouvido); 700 mA (capa carregadora)
Tempo de carregamento	2 hora
Reprodução (varia de acordo com o volume e o conteúdo)	7 hora (total de 40 hora para capa carregadora)
Tamanho do driver	6 mm x 2
Resposta de frequência	20 Hz - 20 kHz
Impedância	16 Ω
Versão do Bluetooth	V 5.0
Alcance do Bluetooth	10 m / 33 pés

- قم بإزالة الطبقة الواقية من سماعات الأذن عند الاستخدام لأول مرة.
- قم بشحن سماعات الأذن وحافظة الشحن بالكامل قبل الاستخدام لأول مرة.
- من أجل تجنب الأضرار، استخدم كابل USB من النوع C المُضمن.
- قم بتجفيف سماعات الأذن ومنفذ USB تمامًا قبل الشحن.

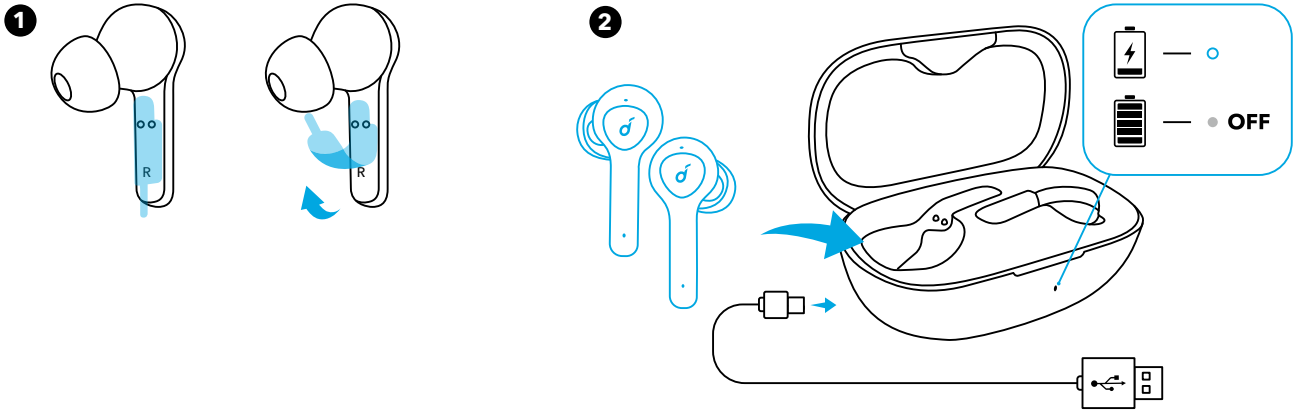

تصرفات LED (سماعات الأذن وحافظة الشحن)

الشحن	أبيض ثابت	○
<ul style="list-style-type: none"> • اكتمل الشحن • البطارية المتبقية < 10% (عند الاستخدام) 	الإضاءة مطفأة	●

تشغيل/إيقاف التشغيل

سيتم تشغيل سماعات الأذن تلقائيًا عند إخراجها من حافظة الشحن ويتم إيقاف تشغيلها عند وضعها في حافظة الشحن.

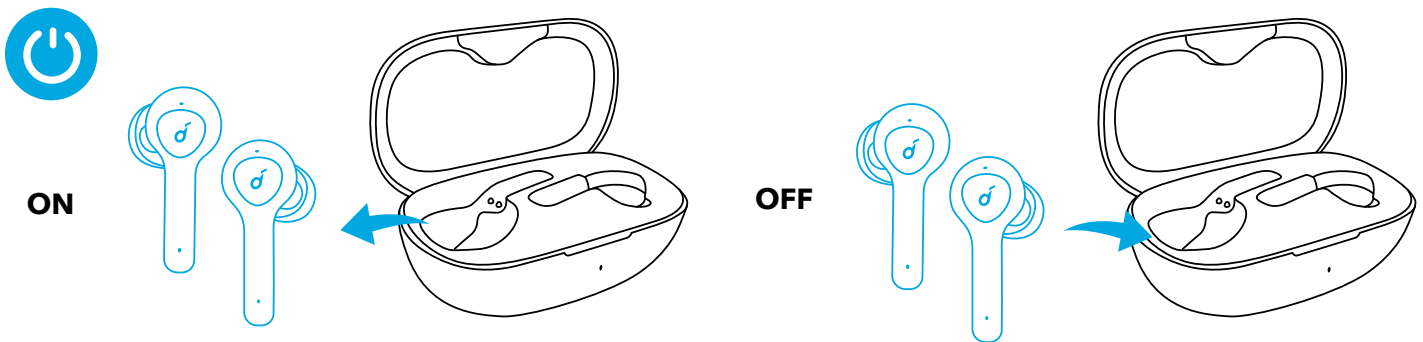

تصرفات LED (سماعات الأذن)

تشغيل	أبيض ثابت لمدة 1 من الثواني	○
إيقاف التشغيل	أحمر ثابت لمدة 1 من الثواني	●

- لتشغيلها يدويًا، اضغط على الزر متعدد الوظائف على إحدى سماعات الأذن.

• لإيقاف تشغيلها يدويًا، اضغط مع الاستمرار على الزر متعدد الوظائف على إحدى سماعات الأذن لمدة 3 من الثواني.

الاقتران

الاتصال عبر تقنية True Wireless Stereo

ستتصل سماعة الأذن اليمنى تلقائيًا بسماعة الأذن اليسرى عند إخراجها من حافظة الشحن.

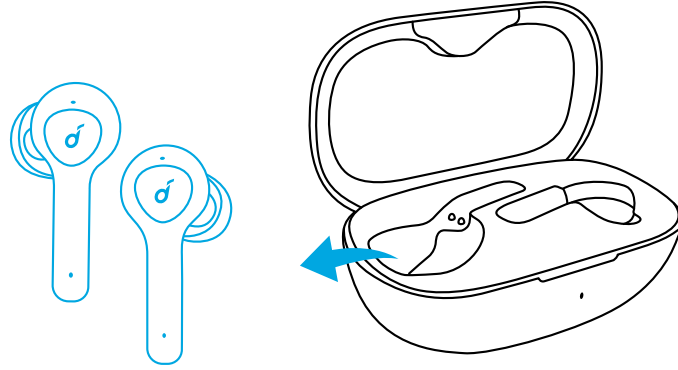

تصرفات LED (سماعات الأذن)

جار اتصال TWS	أبيض مُتقطع	⊖
TWS مُتصل	أبيض ثابت لمدة 1 من الثواني	○

- عند إيقاف التشغيل، اضغط باستمرار على الزرّ متعدد الوظائف على كلتا سماعاتي الأذن لمدة 1 من الثواني، وستدخل سماعات الأذن في وضع توصيل TWS.
- عند التشغيل والتوصيل، ضع أيًا من سماعاتي الأذن في حافظة الشحن، ويمكنك الاستمرار في استخدام الأخرى.
- عند التشغيل والتوصيل، إذا نفذت بطارية إحدى سماعاتي الأذن وتوقف تشغيلها، يمكنك الاستمرار في استخدام الأخرى.
- عندما تكون في مكالمة جارية، ضع أيًا من سماعاتي الأذن في حافظة الشحن، وبعد 3-5 ثوانٍ سيتم تنشيط الميكروفون في سماعة الأذن الأخرى.

جار الاقتران عبر Bluetooth بجهازك

ستدخل سماعات الأذن في وضع الاقتران عند التشغيل. يُطلب منك تأكيد الاتصال عندما ترى شاشة منبثقة

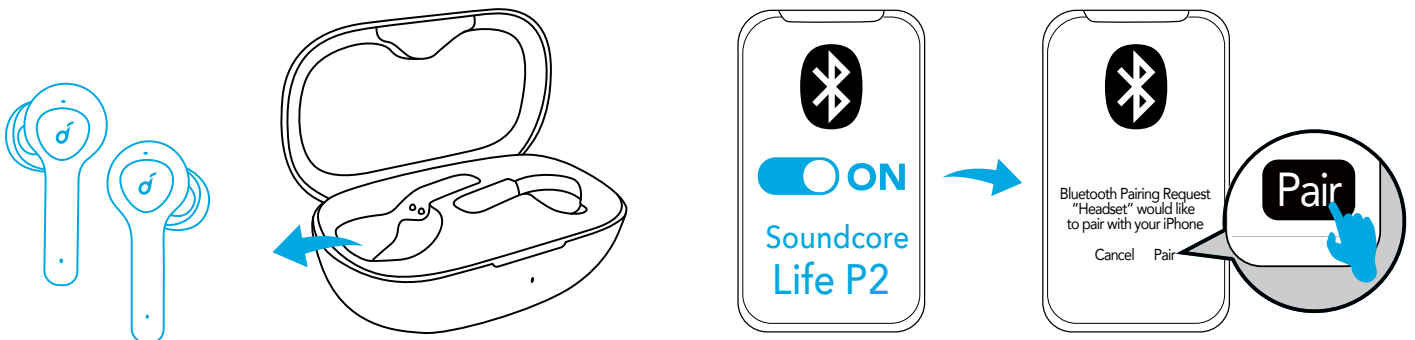

الاقتران عبر Bluetooth	أبيض وامض	⊖
تم الاتصال عبر Bluetooth	أبيض ثابت لمدة 1 من الثواني	○

في عملية الاقتران، لا تتوافق بعض الأجهزة مع أسماء الاقتران المزدوجة Qualcomm True اللاسلكية الأساسية والثانوية، فقد تلاحظ "اتصال غير ناجح" عند النقر فوق "اقتران" أو حتى عدم ظهور شاشة منبثقة. لا تقلق فلن تؤثر على الاستخدام.

بمجرد الاقتران بنجاح، ستصل سماعة الأذن الأساسية بجهازك وتنقل الإشارة إلى سماعة الأذن الثانوية، ولن تتصل السماعة الأخرى بجهازك. نتيجة لذلك، في قائمة اقتران Bluetooth بجهازك، قد يشير إلى أن جانبًا واحدًا فقط متصل بينما الجانب الآخر غير متصل.

BLUETOOTH	<input checked="" type="checkbox"/>
Soundcore XXX	Connected
Soundcore XXX-L	Not Connected

- للاقتران بجهاز Bluetooth آخر، قم بإيقاف تشغيل Bluetooth على الجهاز المتصل حاليًا أولاً.
- في كل مرة تقوم فيها بتشغيل سماعات أذن Soundcore الخاصة بك، سيتم توصيلها تلقائيًا بأحدث جهاز متصل بنجاح إذا كان ذلك متاحًا في نطاق Bluetooth.



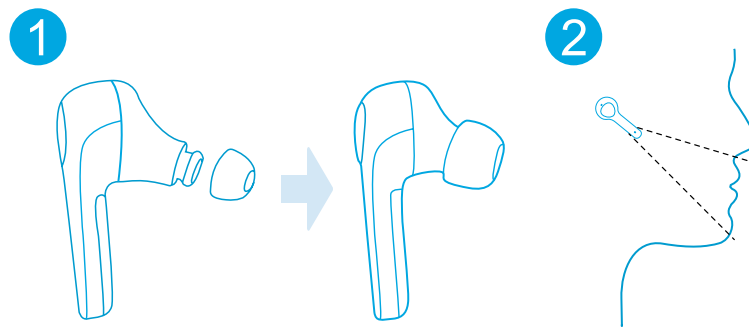

طريقة وضع سماعتي الأذن



1. اختر سماعتي الأذن وغطاءيهما الأكثر ملاءمةً لأذنيك.
2. أدخل سماعتي الأذن في قناتي أذنيك الداخليتين.
3. بدّل في وضعية الارتداء لإيجاد الوضعية الأكثر راحة.



عناصر التحكم

	🎵	
انقر (R/L)		تشغيل / إيقاف
انقر مزدوجًا على (R)		المقطع الصوتي التالي

المسار السابق		انقر مزدوجًا على (L)
رفع مستوى الصوت / خفضه التحكم بمستوى الصوت عبر الجهاز المتصل		
		
الرد على مكالمة / إنهاؤها		انقر (R/L)
رفض مكالمة		الضغط باستمرار لمدة ثانية (R/L)
تمكين الوضع الأحادي	قم بإزالة أي من سماعات الأذن من أذنك، ثم اضغط باستمرار على الزر الموجود على سماعة الأذن الأخرى لمدة 1 من الثواني	

		
تنشيط Siri أو برامج المساعدة الصوتية الأخرى		(R/L) تالضغط باستمرار لمدة ثانية

إعادة التعيين

أعد ضبط سماعات الأذن، إذا تعذّر على سماعات الأذن الاتصال مع بعضها البعض بشكل صحيح أو تعذّر الاتصال بجهازك بشكل صحيح.

1. ضع سماعات الأذن في حافظة الشحن وتأكد من أنها قيد الشحن.

2. اضغط باستمرار على الزر في سماعتَي الأذن لمدة 3 ثوانٍ حتى يضيء مؤشر LED باللون الأحمر لثلاث مرات ثم يتحوّل إلى اللون الأبيض.

→ ع بيانات الذاكرة.

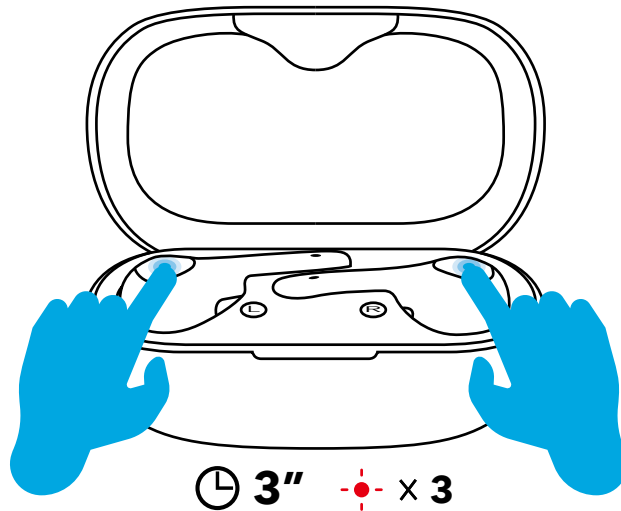

المواصفات

المواصفات عرضة للتغيير دون إشعار.

مدخل	فولت --- 500 مللي أمبير 5
قوة الإخراج المُصنفة	7 مللي واط عند 1% من التشوه التوافقي الكلي
سعة البطارية	55 مللي أمبير x 2 (سماعتيّ الأذن)؛ 700 مللي أمبير (حافطة الشحن)
مدة الشحن	2 ساعة واحدة
(وقت التشغيل) يختلف بحسب مستوى الصوت والمحتوى	7 ساعة واحدة (بإجمالي 40 ساعة واحدة مع حافطة الشحن)
حجم المُحرك	6 مللي متر x 2
استجابة التردد	20 هرتز - 20 كيلو هرتز
المقاومة	16 أوم
إصدار Bluetooth	الإصدار 5.0
نطاق Bluetooth	10 متر / 33 قدم

הסר את הסרט המגן מהאוזניות בעת השימוש בפעם הראשונה.
 טען טעינה מלאה את שתי האוזניות ואת נרתיק הטעינה לפני השימוש בפעם הראשונה.
 כדי למנוע גרימת נזק, השתמש בכבל ה-USB-C המסופק.
 ייבש לגמרי את האוזניות ואת יציאת ה-USB לפני הטעינה.

-
-
-
-

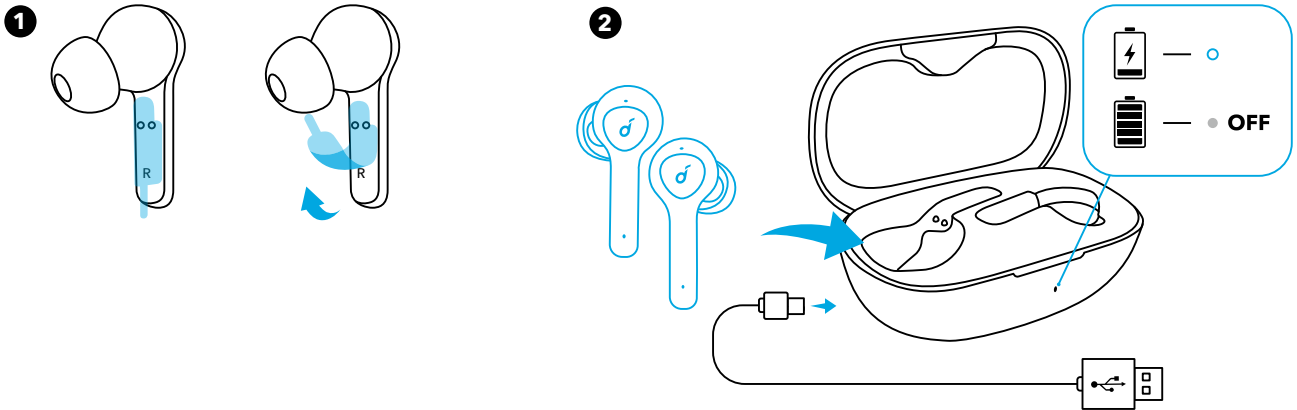

מצבי נורת הלבד (אוזניות ונרתיק הטעינה)

	טעינה	לבן מלא	○
	• טעינה מלאה • אחוז הסוללה הנותר < 10% (בעת השימוש)	הנורה כבויה	●

הפעלה/כיבוי

האוזניות יופעלו באופן אוטומטי בעת הוצאתן מנרתיק הטעינה וייכבו בעת החזרתן אל נרתיק הטעינה.

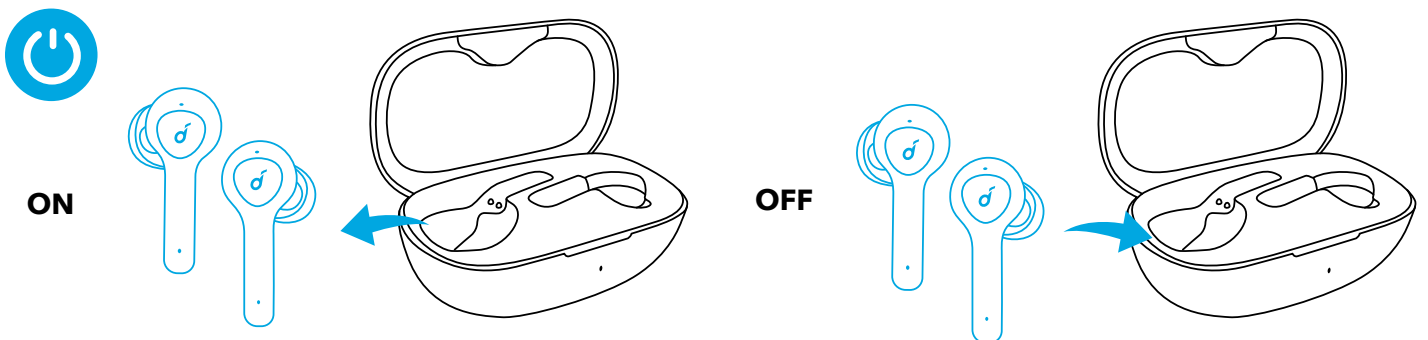

מצבי נורת הלבד (אוזניות)

פועל	לבן מלא (למשך שנייה 1)	○
כבוי	אדום קבוע למשך שנייה 1	●

להפעלה ידנית, לחץ על הלחצן הרב-תפקודי באחת מהאוזניות.
 לכיבוי ידני, לחץ והחזק את הלחצן הרב-תפקודי באחת מהאוזניות למשך 3 שניות.

-
-

חיבור 'סטראו אלחוטי אמיתי' (True Wireless Stereo)

האוזניה הימנית תתחבר באופן אוטומטי אל האוזניה השמאלית בעת הוצאתן מנרתיק הטעינה.

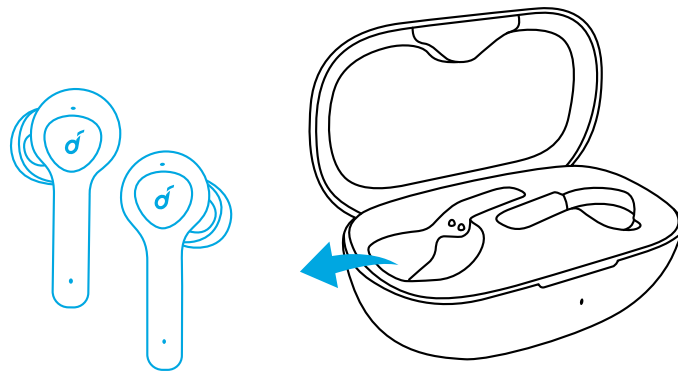

מצבי נורת הלבד (אוזניות)



TWS מתחבר	לבן מהבהב	⦿
TWS מחובר	לבן מלא (למשך שנייה 1)	○

- י האוזניות למשל 1 שניות, והאוזניות ייכנסו למצב חיבור TWS.
- כאשר האוזניות מופעלות ומחוברות, הכנס אחת מהן לנרתיק הטעינה, באפשרותך להמשיך להשתמש באוזניה השנייה.
- כאשר האוזניות מופעלות ומחוברות, אם באחת מהן הסוללה התרוקנה והאוזניה כבויה, באפשרותך להמשיך להשתמש באוזניה השנייה.
- כאשר אתה בשיחה, הכנס את אחת האוזניות לנרתיק הטעינה, והמיקרופון באוזניה השנייה יופעל 3 עד 5 שניות לאחר מכן.

שיוך Bluetooth עם ההתקן שלך

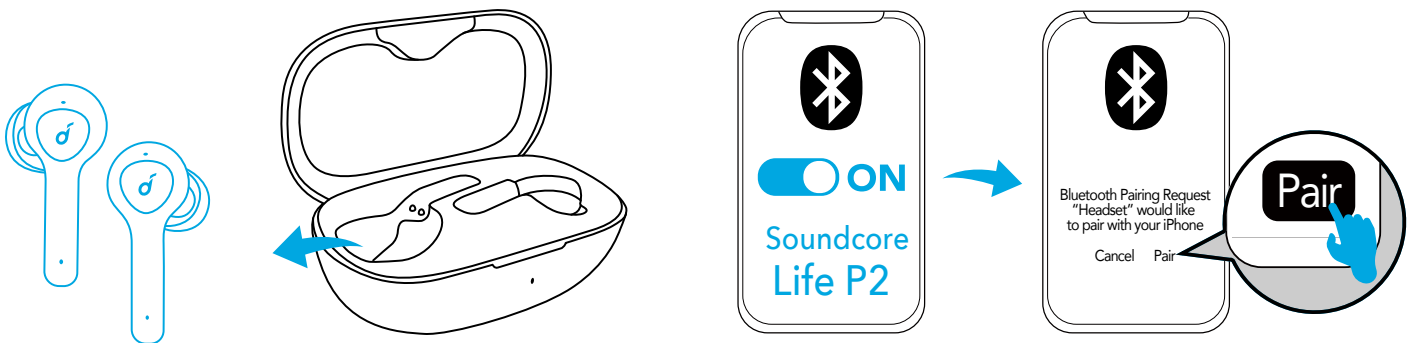
האוזניות ייכנסו למצב שיוך בעת הפעלתן. הנך מתבקש לאשר את החיבור בעת הופעת המסך הקופץ.



שיוך Bluetooth	לבן מהבהב	
התקן Bluetooth מחובר	לבן מלא (למשך שנייה 1)	

"שיוך" וייתכן שלא יופיע מסך כלל. אל תדאג, השימוש לא יושפע מכך. Qualcomm True Wireless Primary-Secondary, ייתכן שתופיע ההודעה "החיבור נכשל" בעת ההקשה על

לאחר השלמת תהליך השיוך, האוזניה הראשית תתחבר אל ההתקן שלך ותעביר אות לאוזניה המשנית, האחרונה לא תתחבר אל ההתקן שלך. משום כך, ברשימת השיוך של Bluetooth בהתקן שלך, ייתכן שייראה שרק צד אחד מחובר והשני לא.

BLUETOOTH 	
Soundcore XXX	Connected
Soundcore XXX-L	Not Connected



- כדי לשייך אל התקן Bluetooth אחר, כבה את חיבור ה-Bluetooth בהתקן הנוכחי המחובר.
- בכל פעם שתפעיל את אוזניות Soundcore שלך, הן יתחברו באופן אוטומטי אל ההתקן האחרון שאליו היו מחוברות אם החיבור זמין בטווח ה-Bluetooth.

לבישה

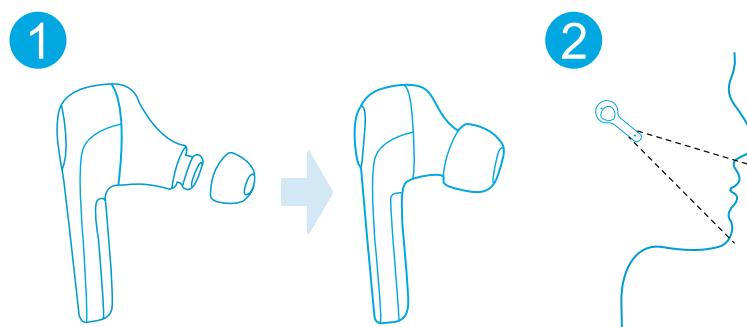
1. בחר את ראשי האוזניות המתאימים לאוזניים שלך בצורה הטובה ביותר.
2. הכנס את האוזניות אל תעלות האוזניים.
3. סובב אותן ונסה למצוא את המיקום הנוח ביותר.



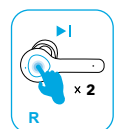

פקדי המכשיר

		
לחיצה (ימין/שמאל)		הפעלה/השהיה
שתי לחיצות (ימין)		הרצועה הבאה

הרצועה הקודמת		שתי לחיצות (שמאל)
הגבר/הנמך את עוצמת הקול	שלוט בעוצמת הקול דרך המכשיר המחובר	

		
ענה/סיים שיחה		לחיצה (ימין/שמאל)
דחה שיחה		לחץ והחזק למשך שנייה 1 (ימין/שמאל)
אפשר מצב מונו	הסר את אחת האוזניות מהאוזן ולחץ והחזק על הלחצן באוזניה שנותרה למשך שנייה 1	

		
הפעל את Siri או תוכנת סיוע אחרת		לחץ והחזק למשך שנייה 1 (ימין/שמאל)

איפוס

אפס את האוזניות אם לא ניתן לחבר אותן זו אל זו כהלכה או אם לא ניתן לחבר אותן להתקן שלך כהלכה.

1. הנח את האוזניות בתוך נרתיק הטעינה וודא שהן נטענות.

2. לחץ על הלחצן בשתי האוזניות למשך 3 שניות עד שנוריות החיווי מהבהבות באדום 3 פעמים ואז משנות צבע ללבן.
→ הזיכרון יימחקו.

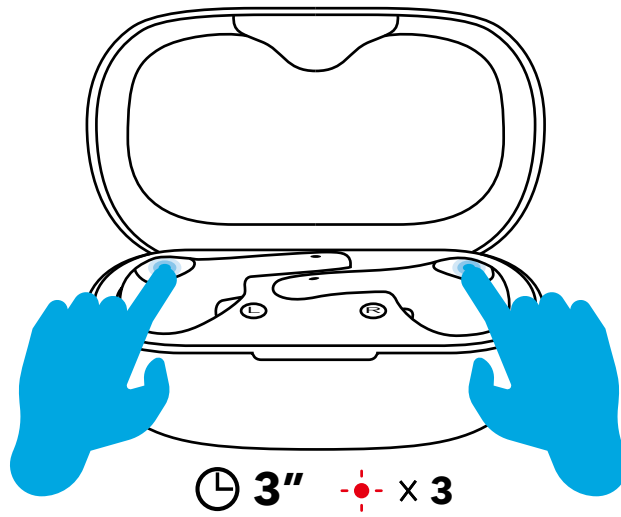

מפרט טכני

שארם העדוה אלל םייונישל ףופכ טרפמה

הזנת מתח	רפמא ילימ 500 --- טלוו 5
הספק מתח נקוב	7 מיליוואט @ 1% THD
קיבולת סוללה	55 מילי אמפר x 2 (אוזניות); 700 מילי אמפר (נרתיק טעינה)
זמן טעינה	2 שעות
זמן השמעה (משתנה לפי עוצמת הקול והתוכן)	7 שעות (סה"כ 40 שעות עם נרתיק הטעינה)
גודל מנהל ההתקן	6 מ"מ x 2
היענות תדרים	20 הרץ - 20 קילו הרץ
עכבה	16 Ω
גרסת Bluetooth	V 5.0
טווח Bluetooth	10 מטר / 33 רגל