

soundcore

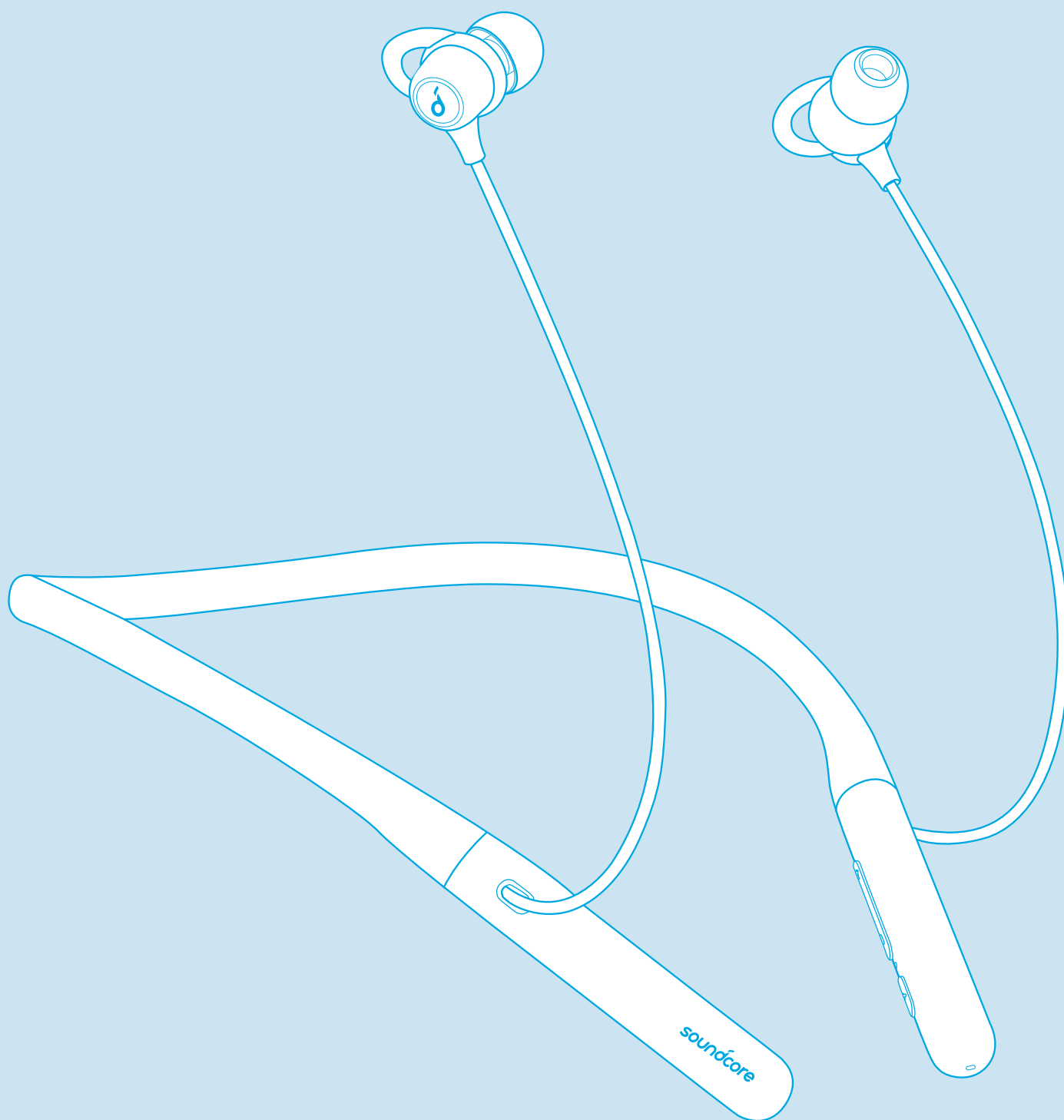

Soundcore Life U2

USER MANUAL

English	01	Português	53
Čeština	05	Русский	57
Dansk	09	Slovenský Jazyk	61
Deutsch	13	Slovenski Jezik	65
ελληνικά	17	Svenska	69
Español	21	Türkçe	73
Suomi	25	日本語	77
Français	29	한국어	81
Magyar	33	简体中文	85
Italiano	37	繁體中文	89
Nederlands	41	Portugues do Brasil	93
Norsk	45	لَعَرَبِيَّة	97
Język polski	49	ברית	101

Charging



- Fully dry off the USB port before charging.
- To prevent damage, use the provided USB-C cable.

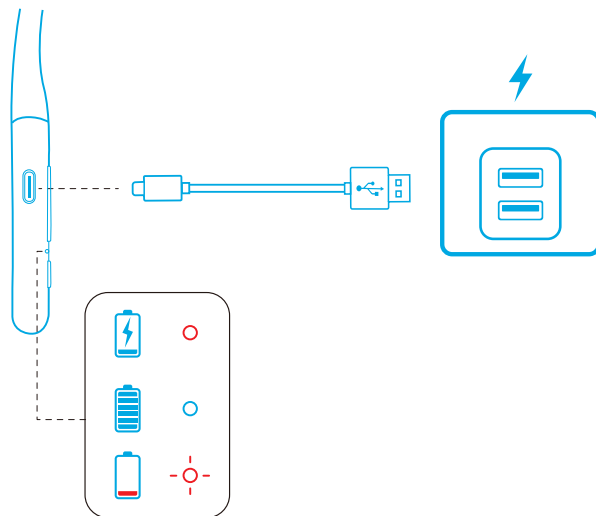

LED indicator

	Steady red	Being charged
	Steady blue	Fully charged
	Flashing red	Low battery

Powering On/Off

Press and hold the multi-function button for 1 second to power on.

Press and hold the multi-function button for 3 seconds to power off.

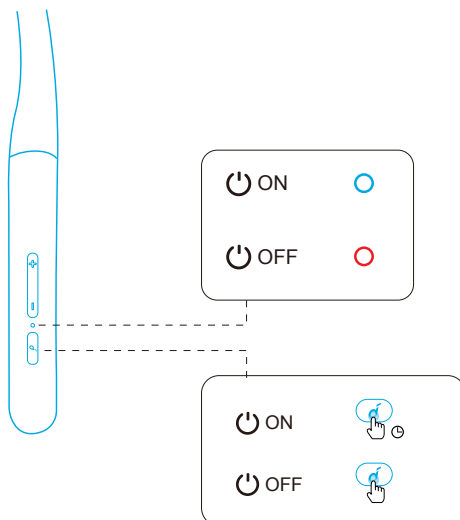

LED indicator

	Steady white for 1 second	Powered on
	Steady red for 1 second	Powered off



Bluetooth Pairing

When powered on, find "Soundcore Life U2" in the Bluetooth list on your device and connect.

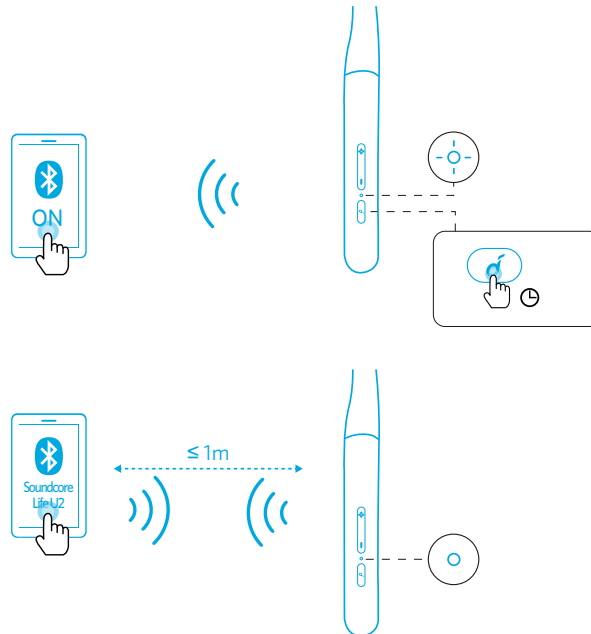
When powered off, press and hold the multi-function button for 3 seconds until the LED flashes blue to enter the Bluetooth pairing mode.



LED indicator

	Flashing blue	Bluetooth pairing
	Steady blue	Bluetooth connected

Multi-point Pairing Mode



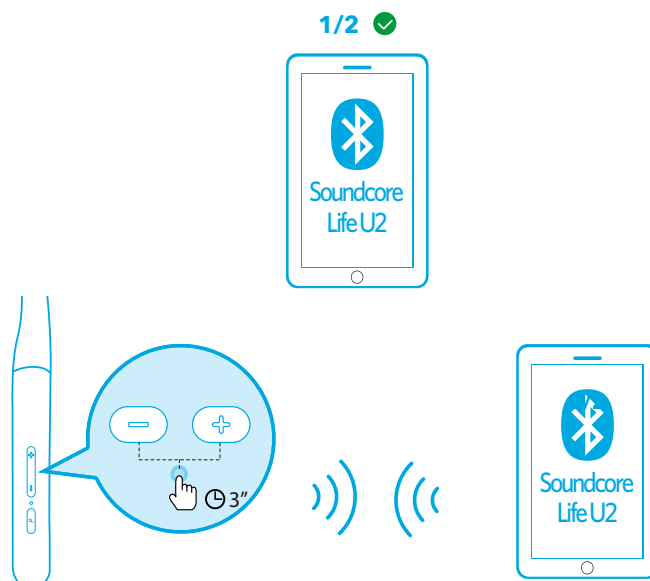



When successfully connected with the first device, press and hold the volume up button and volume down button simultaneously for 3 seconds to pair with another device.









- Soundcore Life U2 can only play music on one mobile device at a time.
- Each time you power your Soundcore Life U2, it will automatically connect to your last successfully connected device if available.

Button Controls

		
Play / Pause		Press
Next track		Press and hold for 1 second
Previous track		Press and hold for 1 second
Volume up / down		Press
BassUp™ (Dual Equalizer)		Press and hold for 1 second simultaneously

		
Answer / End a call		Press
Put the current call on hold and answer a new incoming call		
Reject a call		Press and hold for 1 second
Switch between held call and active call		

		
Activate Siri or other voice assistant software		Press twice

Wearing

Choose the EarTips and EarWings that fit your ears best.

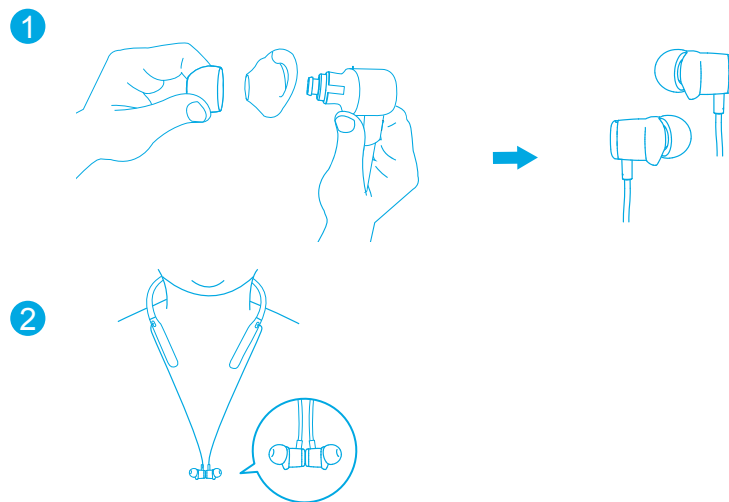

Reset

1. Make sure the headphone is powered off and being charged.
2. Press and hold the multi-function button and volume up button simultaneously for 5 seconds until the LED indicator flashes red twice.
→ All the memory data will be cleared.

Specifications

 Specifications are subject to change without notice.

Input	5 V $\overline{\text{---}}$ 0.5 A
Charging time	2 hours
Playtime (varies by volume level and content)	24 hours
Driver size	10 mm \times 2
Frequency response	20 Hz - 20 kHz
Impedance	16 Ω
Waterproof level	IPX7
Bluetooth version	V5.0
Bluetooth range	10 m / 33 ft

Nabíjení

- Před nabíjením nechte port USB úplně vyschnout.
- Používejte dodávaný kabel USB-C, abyste zabránili poškození.

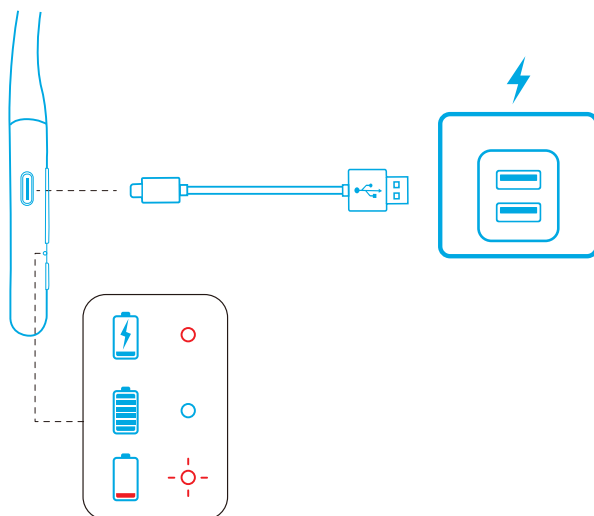

Kontrolka LED

●	Svítí červeně	Nabíjí se
●	Svítí modře	Plně nabitá
⊖	Bliká červeně	Téměř vybitá baterie

Zapnutí/Vypnutí

Stisknutím a podržením multifunkčního tlačítka po dobu 1 sekundy sluchátka zapnete.
Stisknutím a podržením multifunkčního tlačítka po dobu 3 sekund sluchátka vypnete.

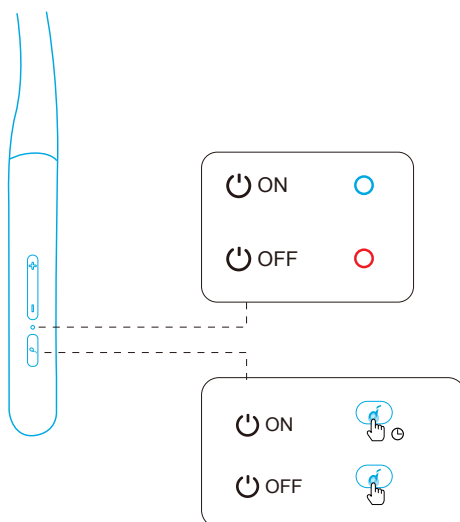

Kontrolka LED

●	Svítí bíle po dobu 1 sekund	Zapnuto
●	Svítí červeně po dobu 1 sekund	Vypnuto



Párování Bluetooth

Když jsou sluchátka zapnuta, najdete na seznamu Bluetooth na zařízení „Soundcore Life U2“ a připojte se.

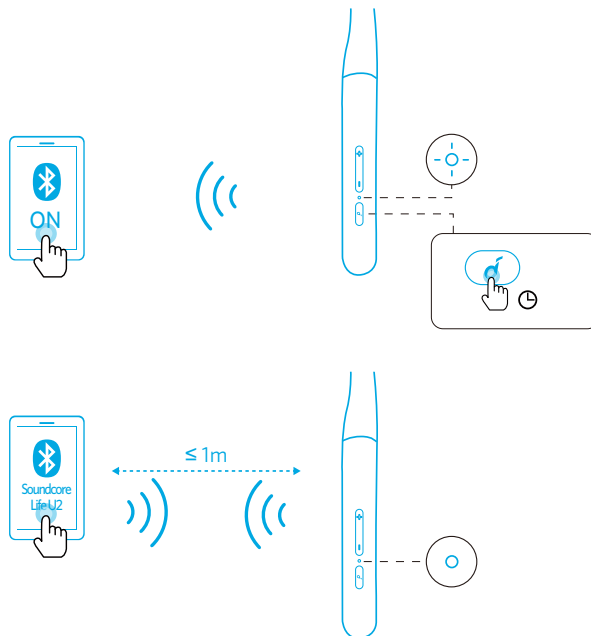
Když jsou sluchátka vypnuta, stisknutím a podržením multifunkčního tlačítka po dobu 3 sekund, dokud nezačne kontrolka LED blikat modře, přejdete do párovacího režimu Bluetooth.



Kontrolka LED

	Bliká modře	Párování Bluetooth
	Svítí modře	Bluetooth připojeno

Režim párování více bodů

Po úspěšném připojení prvního zařízení současným stisknutím a podržením tlačítka zvýšení hlasitosti a tlačítka snížení hlasitosti po dobu 3 sekund spárujete druhé zařízení.

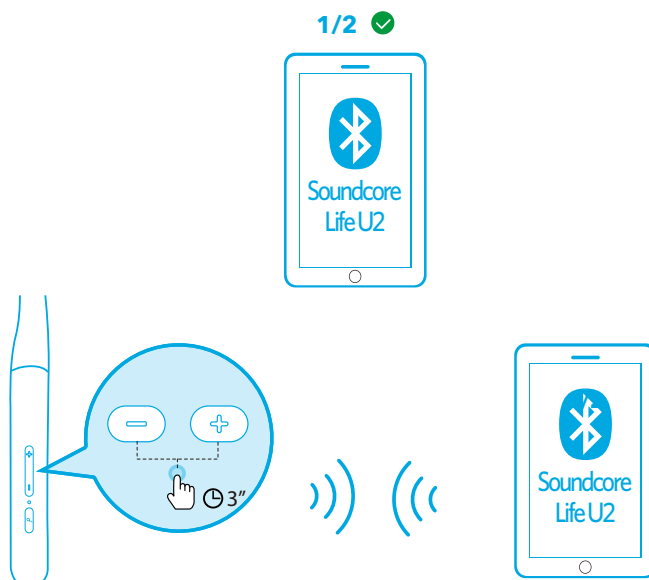



- Soundcore Life U2 může přehrávat hudbu pouze na jednom mobilním zařízení najednou.
- Pokaždé, když zapnete sluchátka Soundcore Life U2, automaticky se připojí k naposledy úspěšně připojenému zařízení, pokud je dostupné.

Ovládací tlačítka

Přehrát / pozastavit		Stiskněte
Následující skladba		Stiskněte a podržte po dobu 1 sekundy
Předchozí skladba		Stiskněte a podržte po dobu 1 sekundy
Zvýšení/Snížení hlasitosti		Stiskněte
Funkce BassUP™ (Duální ekvalizér)		Současně stiskněte a podržte po dobu 1 sekundy

Odpovědět / Ukončit hovor		Stiskněte
Odložit současný hovor a přijmout nový příchozí hovor		
Zamítnout hovor		Stiskněte a podržte po dobu 1 sekundy
Přepnutí mezi odloženým hovorem a aktivním hovorem		

Aktivovat Siri nebo jiného softwarového hlasového asistenta		Stiskněte dvakrát

Nošení

Zvolte si náušníky a raménka, která nejlépe padnou do vašich uší.

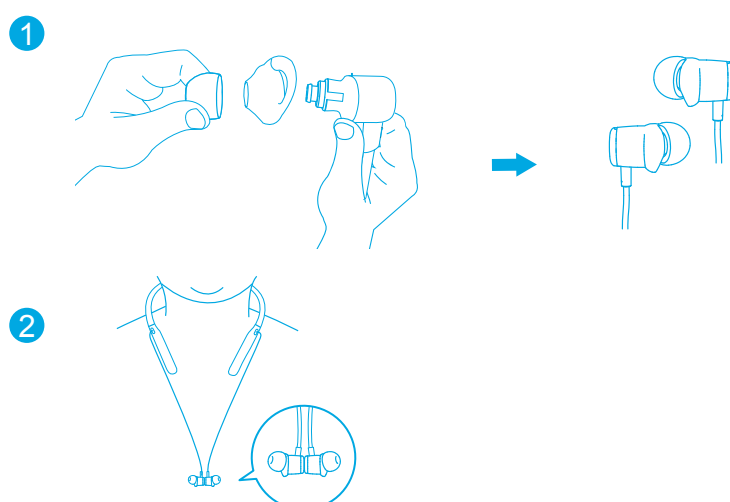

Resetování

1. Zkontrolujte, že sluchátka jsou zapnuta a nabíjí se.
2. Současně stiskněte a podržte multifunkční tlačítko a tlačítko zvýšení hlasitosti po dobu 5 sekund, dokud kontrolka LED dvakrát nezabliká červeně.
→ Všechna data paměti budou vymazána.

Specifikace

 Specifikace se mohou bez předchozího upozornění změnit.

Vstup	5 V $\overline{\text{---}}$ 0,5 A
Doba nabíjení	2 hodiny
Doba přehrávání (liší se podle hlasitosti a obsahu)	24 hodin
Velikost ovladače	10 mm x 2
Frekvenční rozsah	20 Hz - 20 kHz
Impedance	16 Ω
Úroveň odolnosti vůči vodě	IPX7
Bluetooth version	V5.0
Dosah připojení Bluetooth	10 m / 33 ft

Oplader



- Tør USB-porten grundigt af inden opladning.
- Brug det medfølgende USB-C-kabel for at undgå beskadigelse.

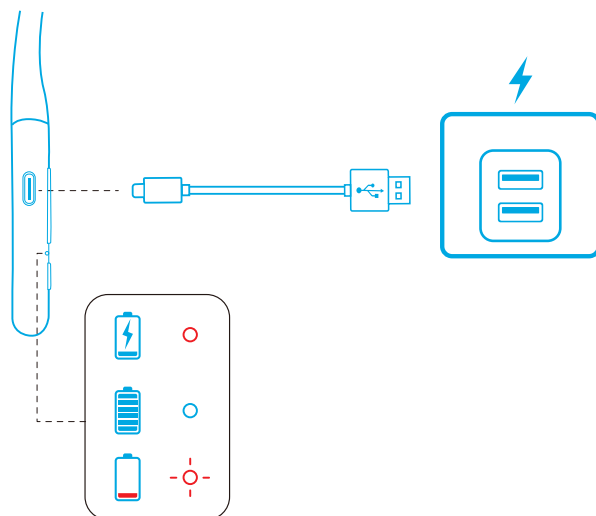

LED-indikator

	Konstant rødt	Under opladning
	Lyser blå	Helt opladet
	Blinker rødt	Lavt batteriniveau

Tænde/slukke

Tryk og hold på multifunktionsknappen i 1 sekund for at tænde.

Tryk og hold på multifunktionsknappen i 3 sekunder for at slukke.

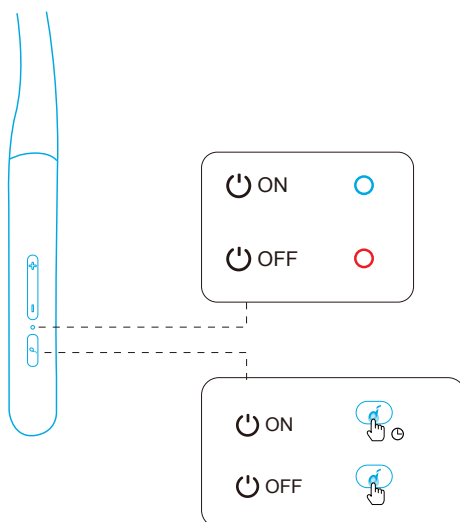

LED-indikator



	Konstant hvidt i 1 sekund	Tændt
	Konstant rødt i 1 sekund	Slukket

Bluetooth-parring

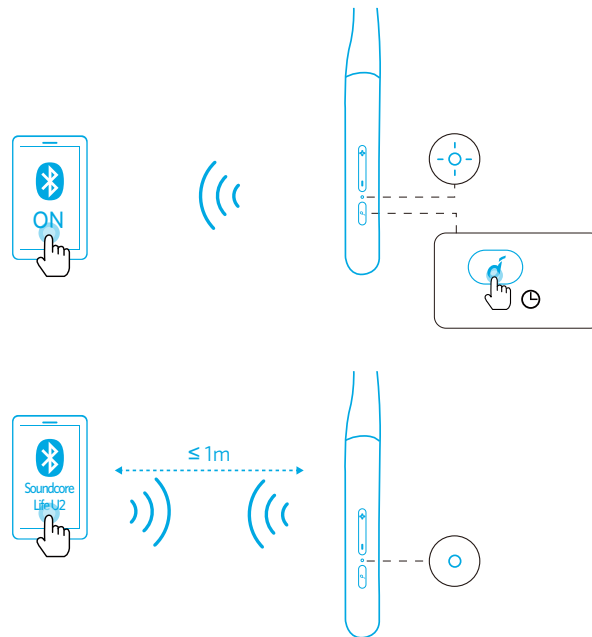
Når der er tændt, find "Soundcore Life U2" i din enheds Bluetooth-liste og tilslut.
Når der er slukket, tryk og hold på multifunktionsknappen i 3 sekunder indtil LED'en blinker blå for at gå til paringstilstand.



LED-indikator

	Blinker blå	Bluetooth-parring
	Lyser blå	Bluetooth tilsluttet

Tilstand for multipunktparring



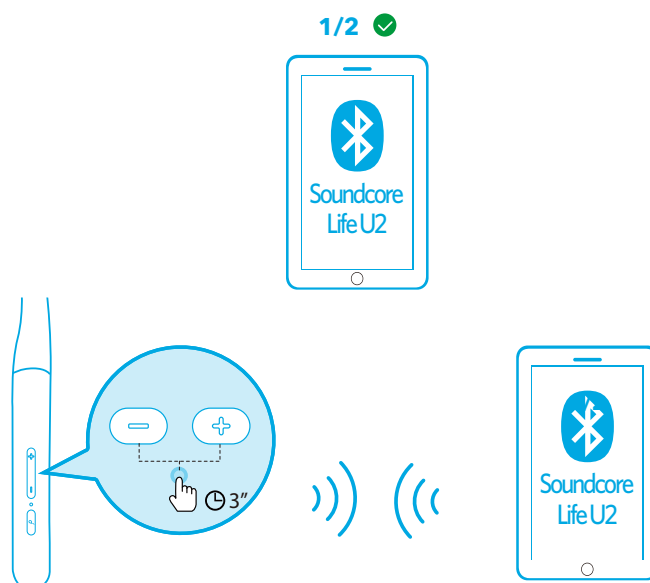



Når tilsluttet til den første enhed, tryk og hold på lydstyrke-op-knappen og lydstyrke-ned-knappen samtidigt i 3 sekunder for at parre med en anden enhed.







- Soundcore Life U2 kan kun afspille musik på én mobilenhed af gangen.
- Hver gang du tænder for dine Soundcore Life U2, vil den automatisk oprette forbindelse til den enhed, der senest har været tilsluttet, hvis den er tilgængelig.

Knapfunktioner

		
Afspil / pause		Tryk
Næste nummer		Tryk og hold i 1 sekund
Forrige nummer		Tryk og hold i 1 sekund
Lydstyrke op / ned		Tryk
BassUP™ (Dual Equalizer)		Tryk og hold samtidigt i 1 sekund

		
Besvare / afslutte opkald		Tryk
Sæt et igangværende opkald på hold og besvar et nyt indgående opkald		
Afvis et opkald		Tryk og hold i 1 sekund
Skift mellem opkaldet på hold og det aktive opkald		

		
Aktivere Siri eller anden stemmestyringssoftware		Tryk to gange

Montering i øre

Vælg de ørepropper og ørevinger der passer bedst til dine ører.

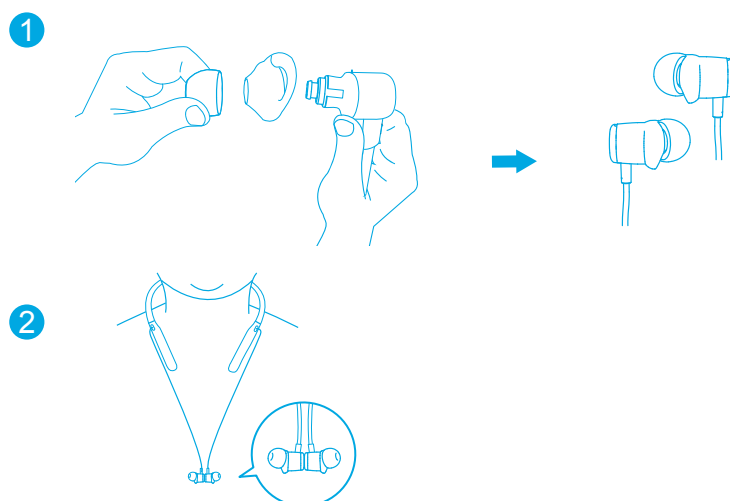

Nulstil

1. Sørg for, at hovedtelefonen er slukket, og bliver opladet.
 2. Tryk og hold på multifunktionsknappen og lydstyrke-op-knappen samtidigt i 5 sekunder, indtil LED-indikatoren blinker rødt to gange.
- Alle data i hukommelsen vil blive slettet.

Specifikationer

 Specifikationerne kan ændres uden varsel.

Input	5 V  0,5 A
Opladningstid	2 timer
Afspilningstid (varierer afhængigt af lydstyrke og indhold)	24 timer
Driverstørrelse	10 mm x 2
Frekvensgang	20 Hz - 20 kHz
Impedans	16 Ω
Vandtæthedsklassifikation	IPX7
Bluetooth-version	V5.0
Bluetooth-dækning	10 m / 33 ft

Ladevorgang



- Trocknen Sie den USB-Anschluss vor dem Aufladen vollständig ab.
- Verwenden Sie das mitgelieferte USB-C-Kabel, um Beschädigungen zu vermeiden.

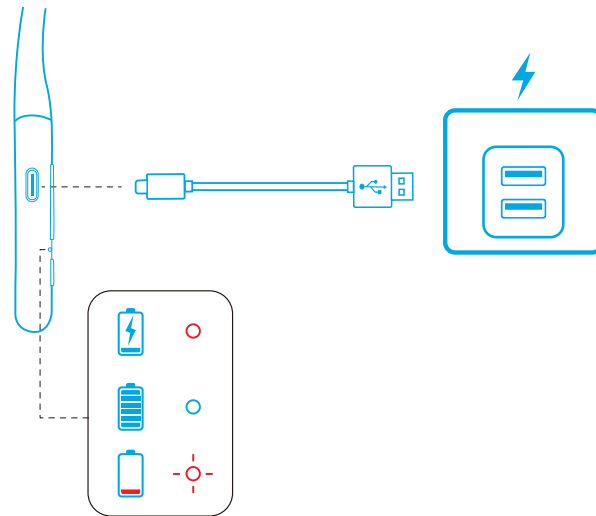

LED-Anzeige

	Leuchtet rot	Wird aufgeladen
	Leuchtet blau	Vollständig aufgeladen
	Blinkt rot	Niedriger Akkustand

Ein-/Ausschalten

Zum Einschalten drücken und halten Sie die Multifunktionstaste für 1 Sekunde gedrückt.
Zum Ausschalten drücken und halten Sie die Multifunktionstaste für 3 Sekunden gedrückt.

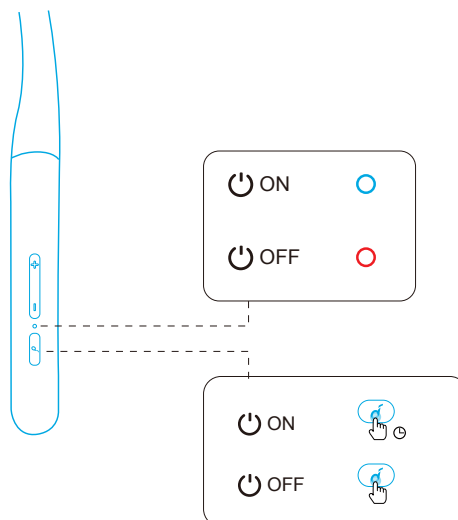

LED-Anzeige

	Leuchtet 1 Sekunde lang weiß	Eingeschaltet
	Leuchtet 1 Sekunde lang rot	Ausgeschaltet

Bluetooth-Kopplung wird ausgeführt

Wenn eingeschaltet, suchen Sie „Soundcore Life U2“ in der Bluetooth-Liste auf Ihrem Gerät und stellen Sie die Verbindung her.

Wenn ausgeschaltet, drücken und halten Sie die Multifunktions-taste für 3 Sekunden gedrückt, bis die LED blau blinkt, um in den Bluetooth-Kopplungsmodus zu gelangen.

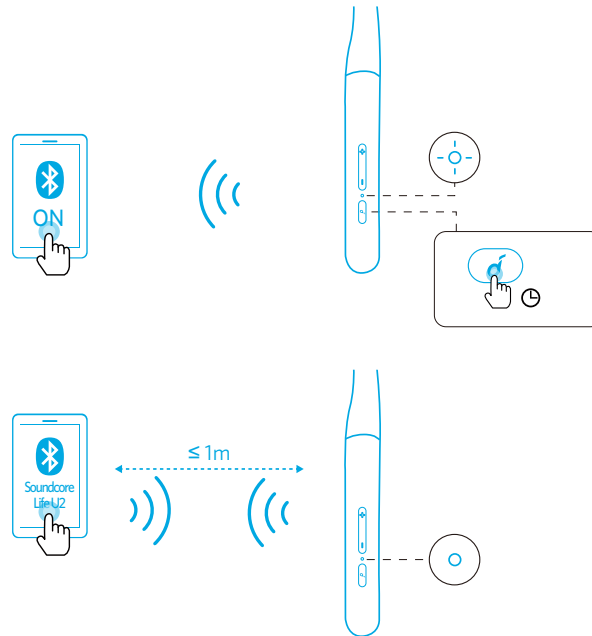

LED-Anzeige

	Blinkt blau	Bluetooth-Kopplung wird ausgeführt
	Leuchtet blau	Bluetooth verbunden

Mehrpunkt-Bluetooth-Modus



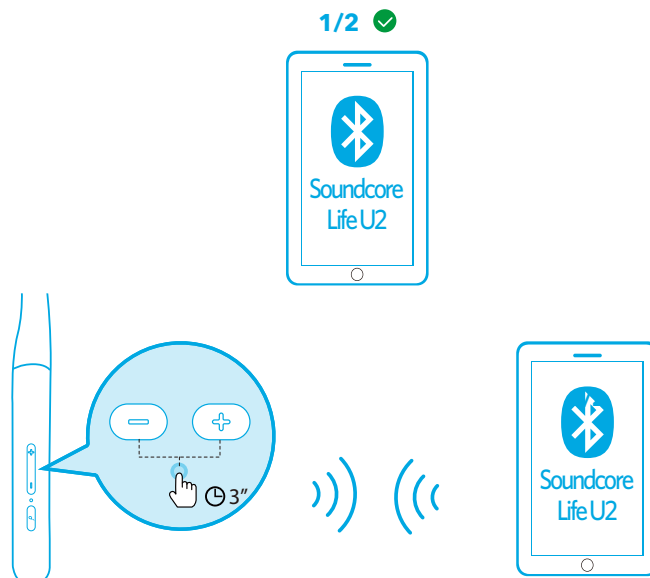



Wenn die Verbindung mit dem ersten Gerät erfolgreich hergestellt wurde, drücken und halten Sie die Lautstärketasten gleichzeitig 3 Sekunden lang gedrückt, um die Verbindung mit einem anderen Gerät herzustellen.









- Soundcore Life U2 kann Musik nur von jeweils einem Mobilgerät auf einmal wiedergeben.
- Ihr Soundcore Life U2 wird sich nach jedem Einschalten automatisch mit dem zuletzt erfolgreich verbundenen Gerät verbinden, wenn dieses verfügbar ist.

Bedienelemente

		
Wiedergabe/Pause		Drücken
Nächster Titel		1 Sekunde lang gedrückt halten
Vorheriger Titel		1 Sekunde lang gedrückt halten
Lauter / leiser		Drücken
BassUp™ (Dual Equalizer)	 	1 Sekunde lang gleichzeitig gedrückt halten

		
Anruf entgegennehmen / beenden		Drücken
Das aktuelle Gespräch halten und einen neuen eingehenden Anruf annehmen		
Anruf ablehnen		1 Sekunde lang gedrückt halten
Zwischen gehaltenen und aktiven Anrufen wechseln		

		
Siri oder andere Sprachsteuerungssoftware aktivieren		Zweimal drücken

Das Tragen

Wählen Sie die Ohrhörer und Ohrflügel, die am besten zu Ihren Ohren passen.

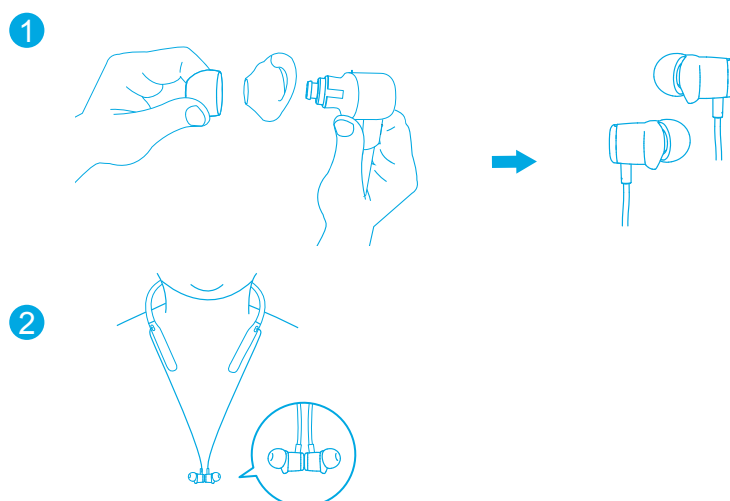

Zurücksetzen

1. Stellen Sie sicher, dass der Kopfhörer ausgeschaltet ist und aufgeladen wird.
 2. Drücken und halten Sie die Multifunktions-taste und die Lauter-Taste gleichzeitig für 5 Sekunden gedrückt, bis die LED-Anzeige zweimal rot blinkt.
- Alle Speicherdaten werden gelöscht.

Technische Daten

 Änderungen der technischen Daten ohne Vorankündigung vorbehalten.

Eingang	5 V $\overline{\text{---}}$ 0,5 A
Ladedauer	2 Stunden
Wiedergabedauer (je nach Lautstärke und Inhalt)	24 Stunden
Treibergröße	10 mm x 2
Frequenzgang	20 Hz - 20 kHz
Impedanz	16 Ω
Schutzart (Wasser)	IPX7
Bluetooth-Version	V5.0
Bluetooth-Reichweite	10 m

Διαδικασία φόρτισης



- Προτού φορτίσετε τη στιγμή σας, φροντίστε να είναι εντελώς στεγνή η θύρα USB.
- Για να αποφευχθεί κάθε κίνδυνος πρόκλησης ζημιάς, χρησιμοποιήστε το παρεχόμενο καλώδιο USB-C.

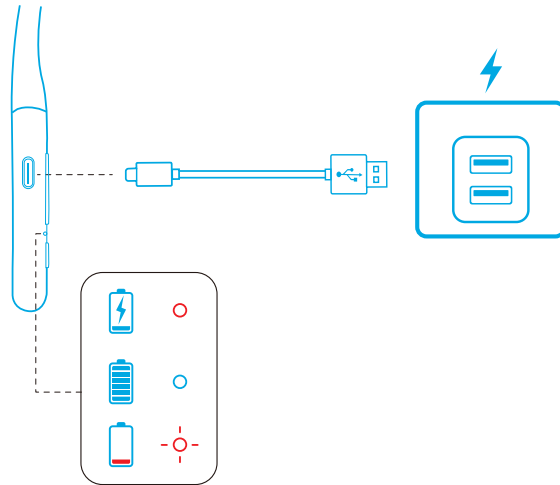

Ενδείκτης LED

	Μένει συνεχώς αναμμένος σε κόκκινο χρώμα.	Τα ακουστικά φορτίζονται.
	Μένει συνεχώς αναμμένος σε μπλε χρώμα.	Τα ακουστικά έχουν φορτιστεί πλήρως.
	Αναβοσβήνει γρήγορα σε κόκκινο χρώμα.	Χαμηλή στάθμη ισχύος μπαταρίας

Διαδικασία ενεργοποίησης/απενεργοποίησης

Πιέστε παρατεταμένα το κουμπί πολλαπλών λειτουργιών επί 1 δευτερόλεπτο για να ενεργοποιήσετε τη συσκευή.

Πιέστε παρατεταμένα το κουμπί πολλαπλών λειτουργιών επί 3 δευτερόλεπτα για να απενεργοποιήσετε τη συσκευή.

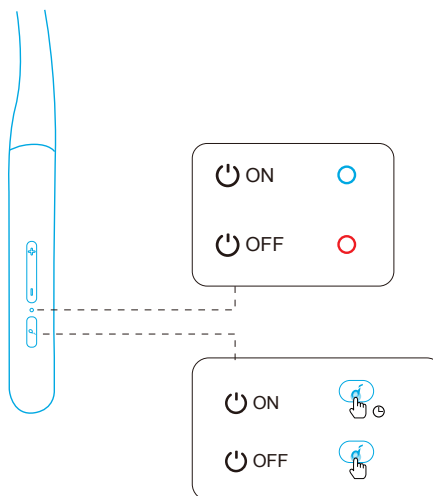

Ενδείκτης LED

	Μένει συνεχώς αναμμένος σε λευκό χρώμα επί 1 δευτερόλεπτο.	Η συσκευή είναι ενεργοποιημένη.
	Μένει συνεχώς αναμμένος σε κόκκινο χρώμα επί 1 δευτερόλεπτο.	Η συσκευή είναι απενεργοποιημένη.

Διαδικασία αντιστοίχισης μέσω Bluetooth

Μόλις ολοκληρωθεί η ενεργοποίηση, βρείτε τη συσκευή «Soundcore Life U2» στη λίστα των συσκευών Bluetooth στη συσκευή σας και συνδεθείτε.

Μόλις ολοκληρωθεί η απενεργοποίηση, πιέστε παρατεταμένα το κουμπί πολλαπλών λειτουργιών επί 3 δευτερόλεπτα ώσπου ο ενδείκτης LED να αναβοσβήσει σε μπλε χρώμα για να περάσετε στη λειτουργία αντιστοίχισης μέσω Bluetooth.

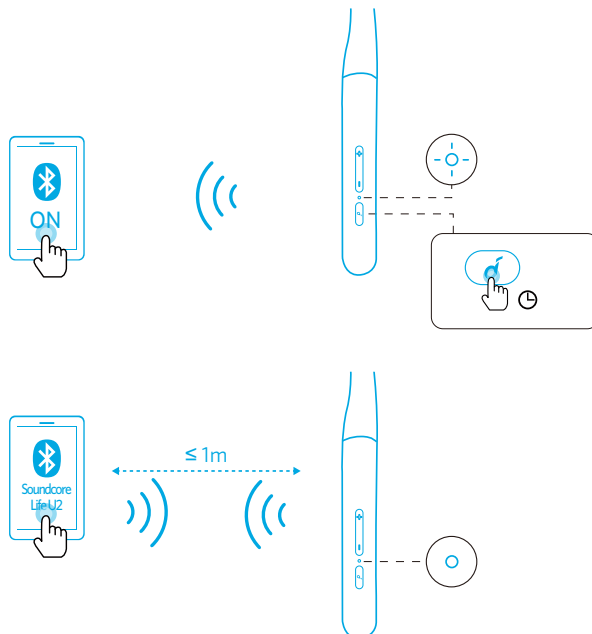

Ενδείκτης LED

	Αναβόσβημα σε μπλε χρώμα	Διαδικασία αντιστοίχισης μέσω Bluetooth
	Μένει συνεχώς αναμμένος σε μπλε χρώμα.	Επιτυχής σύνδεση μέσω Bluetooth

Λειτουργία αντιστοίχισης πολλαπλών σημείων

Μόλις ολοκληρωθεί με επιτυχία η σύνδεση με την πρώτη συσκευή, πιέστε παρατεταμένα και ταυτόχρονα το κουμπί αύξησης της έντασης του ήχου και το κουμπί μείωσης της έντασης του ήχου επί 3 δευτερόλεπτα για αντιστοίχιση με κάποια άλλη συσκευή.

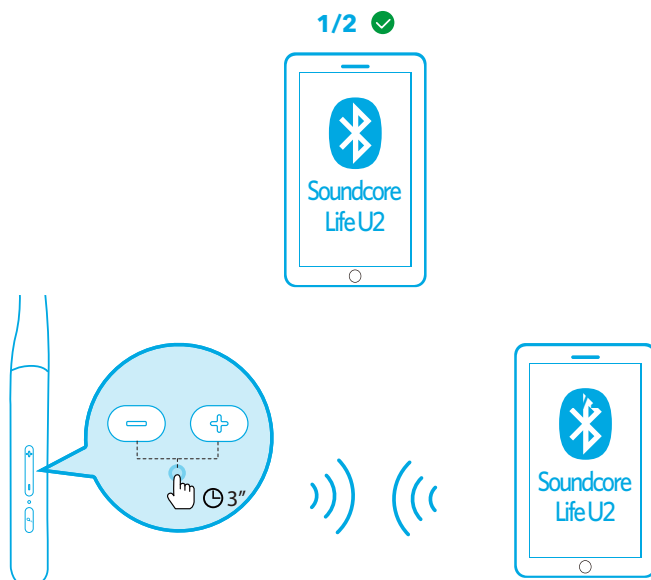



- Η συσκευή Soundcore Life U2 μπορεί να εκτελεί αναπαραγωγή μουσικής μόνο στη μία κινητή συσκευή κάθε φορά.
- Κάθε φορά που ενεργοποιείτε τη συσκευή σας Soundcore Life U2, θα συνδέεται αυτόματα με την τελευταία συσκευή με την οποία είχε συνδεθεί επιτυχώς αν είναι διαθέσιμη.

Στοιχεία ελέγχου με χρήση κουμπιών



Αναπαραγωγή/Παύση		Πιέστε το κουμπί.
Επόμενο κομμάτι		Πιέστε παρατεταμένα το κουμπί επί 1 δευτερόλεπτο.
Προηγούμενο κομμάτι		Πιέστε παρατεταμένα το κουμπί επί 1 δευτερόλεπτο.
Αύξηση/Μείωση έντασης ήχου		Πιέστε το κουμπί.
BassUp™ (διπλός ισοσταθμιστής)		Πιέστε παρατεταμένα και ταυτόχρονα τα κουμπιά επί 1 δευτερόλεπτο.



Απάντηση/Τερματισμός κλήσης		Πιέστε το κουμπί.
Θέστε την τρέχουσα κλήση σε αναμονή και απαντήστε σε μια νέα εισερχόμενη κλήση.		
Απόρριψη κλήσης		Πιέστε παρατεταμένα το κουμπί επί 1 δευτερόλεπτο.
Περάστε από την κλήση που είναι σε αναμονή στην ενεργή κλήση και αντιστρόφως.		



Ενεργοποιήστε την εφαρμογή Siri ή κάποιο άλλο λογισμικό φωνητικού βοηθού.		Πιέστε το κουμπί δύο φορές.
---	--	-----------------------------

Διαδικασία χρήσης

Επιλέξτε τα βύσματα και τα στηρίγματα που ενδείκνυνται για τα αυτιά σας.

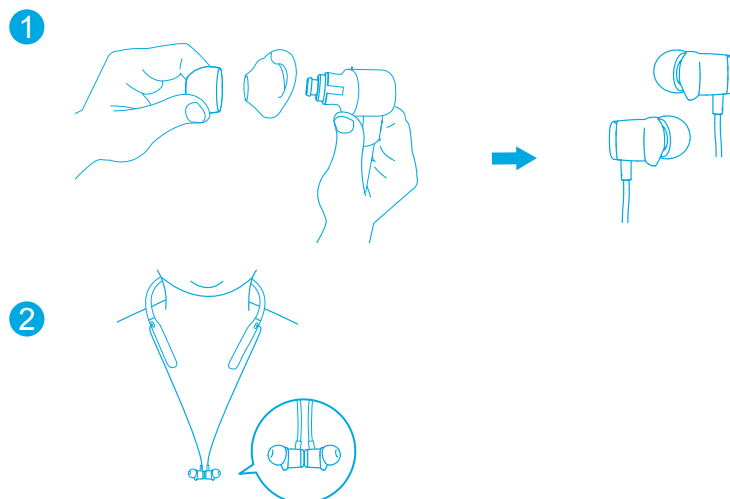

Επαναφορά

1. Βεβαιωθείτε ότι το ακουστικό είναι απενεργοποιημένο και φορτίζεται.
 2. Πιέστε παρατεταμένα και ταυτόχρονα το κουμπί πολλαπλών λειτουργιών και το κουμπί αύξησης της έντασης του ήχου επί 5 δευτερόλεπτα ώσπου ενδείκτης LED να αναβοσβήσει γρήγορα δύο φορές σε κόκκινο χρώμα.
- Θα διαγραφούν όλα τα δεδομένα από τη μνήμη.

Προδιαγραφές

 Οι προδιαγραφές ενδέχεται να αλλάξουν χωρίς σχετική ειδοποίηση.

Είσοδος	5 V $\overline{\text{---}}$ 0,5 A
Διάρκεια φόρτισης	2 ώρες
Χρόνος αναπαραγωγής (Ποικίλλει ανάλογα με την ένταση του ήχου και το περιεχόμενο.)	24 ώρες
Μέγεθος οδηγού	10 χιλιοστά × 2
Απόκριση συχνότητας	20 Hz-20 kHz
Εμπέδηση	16 Ω
Επίπεδο υδατοστεγανότητας	IPX7
Έκδοση Bluetooth	Έκδ. 5.0
Εμβέλεια Bluetooth	10 μέτρα/33 πόδια

Carga en curso

- Seque el puerto USB completamente antes de la carga.
- Para evitar daños, use el cable USB-C que se suministra.

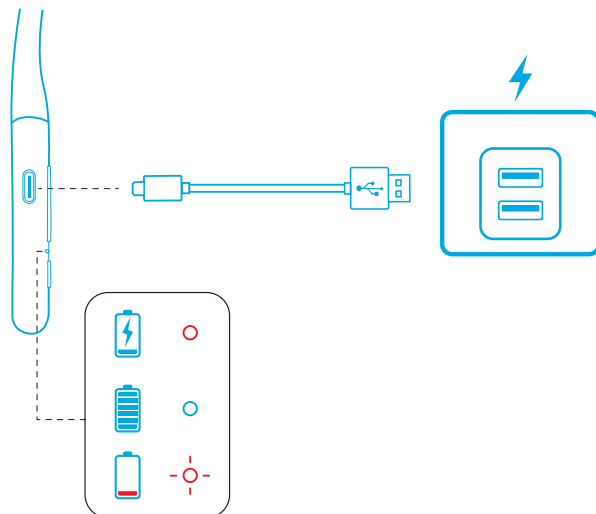

Indicador LED

●	Rojo fijo	En carga
●	Azul fijo	Carga completa
⦿	Rojo intermitente	Batería baja

Encendido/Apagado

Mantenga pulsado el botón multifunción durante 1 segundo para encender el producto. Mantenga pulsado el botón multifunción durante 3 segundos para apagar el producto.

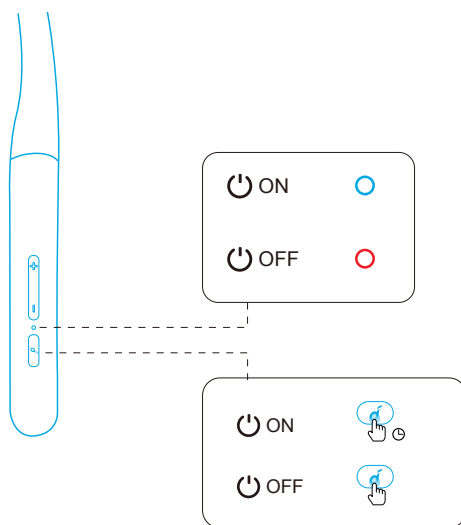

Indicador LED

●	Blanco fijo durante 1 segundo	Encendido
●	Rojo fijo durante 1 segundo	Apagado

Emparejamiento por Bluetooth

Cuando estén encendidos, busque "Soundcore Life U2" en la lista de Bluetooth del dispositivo y establezca la conexión.

Cuando estén apagados, mantenga pulsado el botón multifunción durante 3 segundos hasta que el LED parpadee en color azul para acceder al modo de emparejamiento Bluetooth.

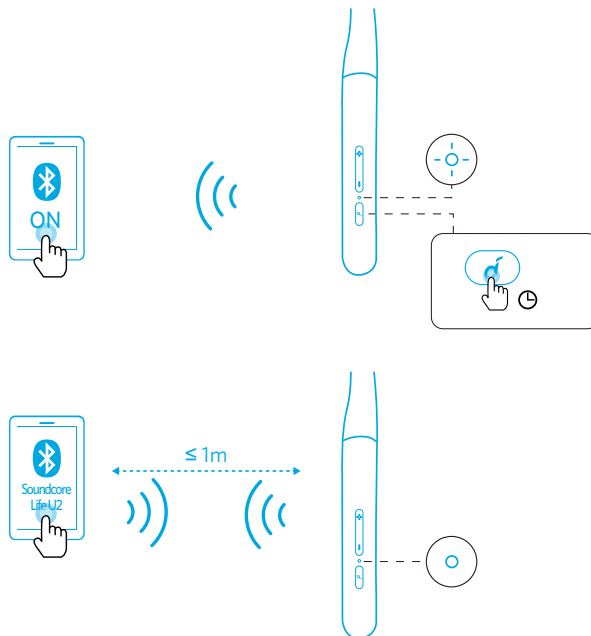

Indicador LED

	Azul intermitente	Emparejamiento por Bluetooth
	Azul fijo	Bluetooth conectado

Modo de emparejamiento de varios puntos



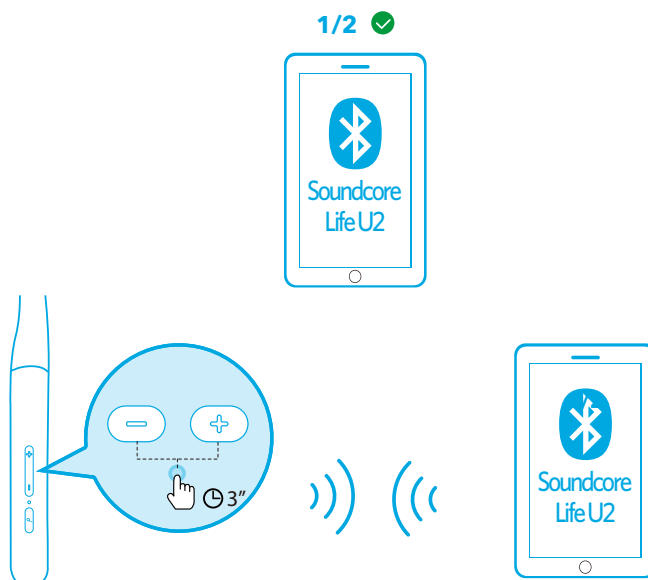



Cuando haya establecido conexión correctamente con el primer dispositivo, mantenga pulsados simultáneamente el botón para subir el volumen y el botón para bajar el volumen durante 3 segundos para emparejar con otro dispositivo.









- Los auriculares Soundcore Life U2 solo pueden reproducir la música de un dispositivo móvil cada vez.
- Cada vez que encienda los auriculares Soundcore Life U2, se conectarán automáticamente al último dispositivo conectado correctamente (si está disponible).

Controles de botón

		
Reproducir/Pausar		Pulsar
Canción siguiente		Mantener pulsado durante 1 segundo
Canción anterior		Mantener pulsado durante 1 segundo
Subir/Bajar volumen		Pulsar
BassUp™ (doble ecualizador)		Mantener pulsado durante 1 segundo simultáneamente

		
Responder/finalizar una llamada		Pulsar
Poner una llamada actual en espera y responder a una nueva llamada entrante		
Rechazar una llamada		Mantener pulsado durante 1 segundo
Cambiar entre una llamada en espera y una llamada activa		

		
Activar Siri u otro software de asistencia por voz		Pulsar dos veces

Uso

Seleccione los extremos y el enganche para la oreja que se adapte mejor en su caso.

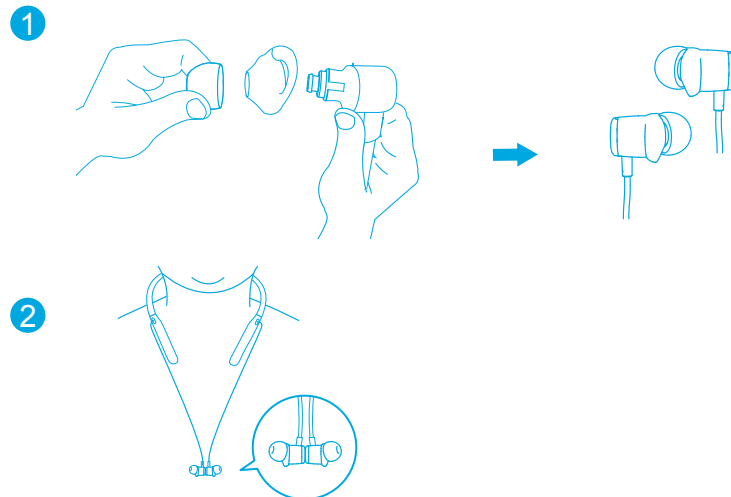

Restablecer

1. Asegúrese de que los auriculares estén apagados y se estén cargando.
2. Mantenga pulsados simultáneamente el botón multifunción y el botón para subir el volumen durante 5 segundos hasta que el indicador LED parpadee en color rojo dos veces.

→ Todos los datos de la memoria se eliminarán.

Especificaciones

 * Las especificaciones están sujetas a cambios sin previo aviso.

Entrada	5 V $\overline{\text{---}}$ 0,5 A
Tiempo de carga	2 horas
Tiempo de reproducción (varía en función del nivel de volumen y el contenido)	24 horas
Tamaño del driver	10 mm x 2
Respuesta de frecuencia	20 Hz - 20 kHz
Impedancia	16 Ω
Clasificación de resistencia al agua	IPX7
Versión de Bluetooth	V5.0
Alcance de Bluetooth	10 m / 33 pies

Lataaminen



- Kuivaa USB-portti täysin ennen lataamista.
- Käytä oheista USB-C-kaapelia välttääksesi vauriot.

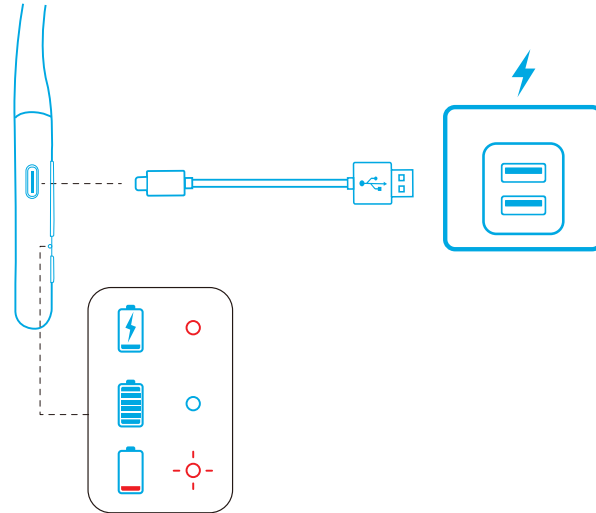

LED-merkkivalo

	Tasaisen punainen	Ladataan
	Tasaisen sininen	Ladattu täyteen
	Vilkkuu punaisena	Akun varaus vähissä

Virra päälle/pois

Kytke virra päälle painamalla monitoimipainiketta 1 sekunti.
Kytke virra pois painamalla monitoimipainiketta 3 sekuntia.

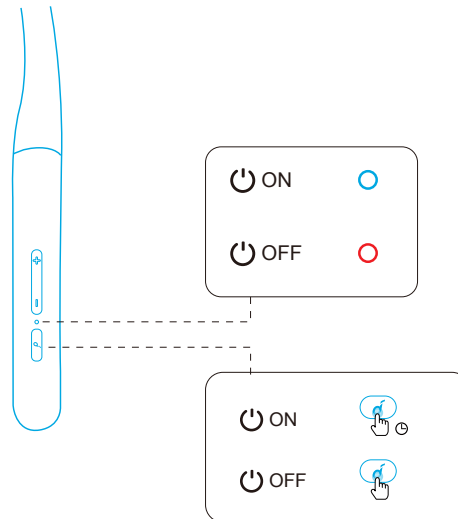

LED-merkkivalo

	Tasaisen valkoinen 1 sekuntia	Virra päällä
	Tasaisen punainen 1 sekuntia	Virra pois



Bluetooth-parinmuodostus

Kun laite on päällä, etsi "Soundcore Life U2" laitteesi Bluetooth-luettelosta ja muodosta yhteys.

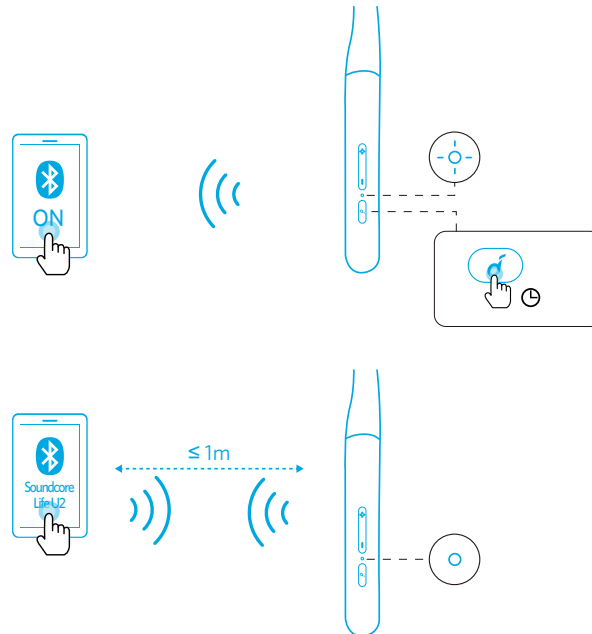
Kun laite on sammuksissa, paina monitoimipainiketta 3 sekuntia, kunnes LED-merkkivalo vilkkuu sinisenä ja siirtyy Bluetooth-parinmuodostustilaan.



LED-merkkivalo

	Vilkkuva sininen	Bluetooth-parinmuodostus
	Tasaisen sininen	Bluetooth yhdistetty

Usean pisteen parinmuodostustila

Kun yhteys ensimmäiseen laitteeseen on muodostettu, paina äänenvoimakkuus ylös -painiketta ja äänenvoimakkuus alas -painiketta samanaikaisesti 3 sekuntia muodostaaksesi laiteparin toisen laitteen kanssa.

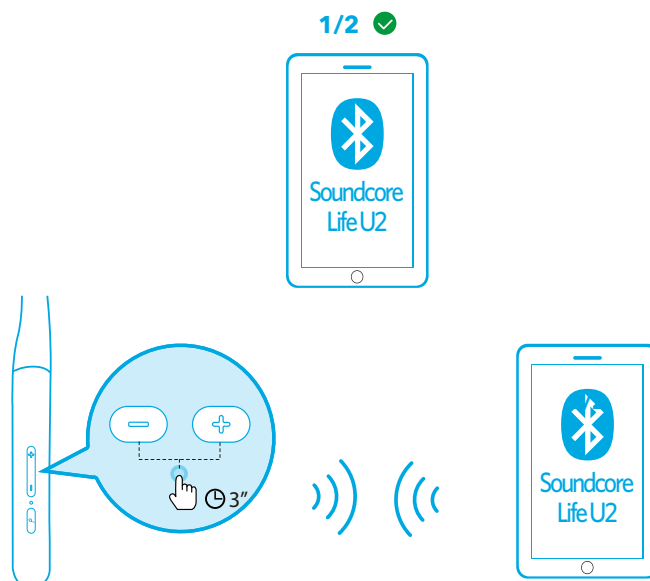



- Soundcore Life U2 voi toistaa musiikkia vain yhdellä mobiililaitteella kerrallaan.
- Aina, kun kytket Soundcore Life U2:n päälle, se muodostaa yhteyden viimeiseen yhdistettyyn laitteeseen, jos se on käytettävissä.

Ohjauspainikkeet

Toista/keskeytä		Paina
Seuraava kappale		Paina 1 sekunnin ajan
Edellinen kappale		Paina 1 sekunnin ajan
Lisää/vähennä äänenvoimakkuutta		Paina
BassUp™ (kaksinkertainen taajuuskorjain)		Paina 1 sekunti samanaikaisesti

Vastaa puheluun / lopeta puhelu		Paina
Aseta nykyinen puhelu pitoon ja vastaa uuteen saapuvaan puheluun		
Hylkää puhelu		Paina 1 sekunnin ajan
Vaihda pidossa olevan ja aktiivisen puhelun välillä		

Aktivoi Siri tai muu puheavustajaohjelmisto		Paina kahdesti

Käyttö

Valitse korviisi parhaiten sopivat korvasovitteet ja siivekkeet.

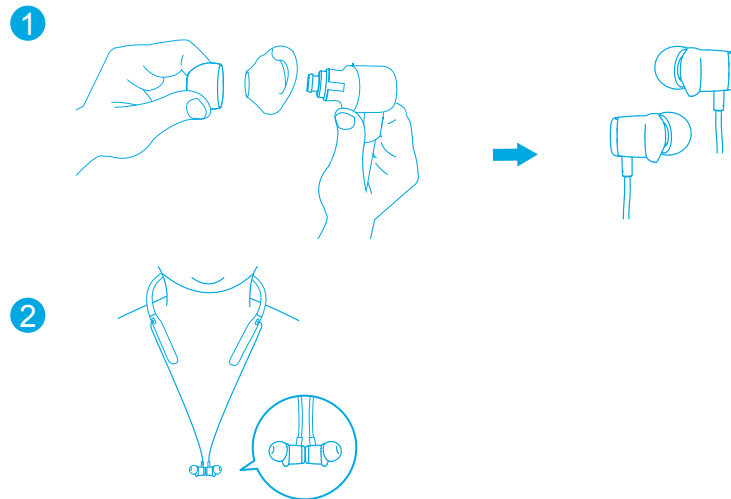

Nollaaminen

1. Varmista, että kuulokkeet ovat sammuksissa ja latautuvat.
2. Paina monitoimipainiketta ja äänenvoimakkuus ylös -painiketta samanaikaisesti 5 sekuntia, kunnes LED-merkkivalo välkähää punaisena kahdesti.
→ Kaikki muistissa olevat tiedot tyhjennetään.

Tekniset tiedot

 Tekniset tiedot voivat muuttua ilman erillistä ilmoitusta.

Tulo	5 V $\overline{\text{---}}$ 0,5 A
Latausaika	2 tuntia
Toisto-aika (vaihtelee äänenvoimakkuuden ja toistettavan sisällön mukaan)	24 tuntia
Kaiuttimen koko	10 mm × 2
Taajuusvaste	20 Hz - 20 kHz
Impedanssi	16 Ω
Vesitiiviystaso	IPX7
Bluetooth-versio	V5.0
Bluetoothin kantomatka	10 m / 33 ft

En charge

- Séchez entièrement le port USB avant le chargement.
- Pour éviter tout dommage, utilisez le câble USB-C fourni.

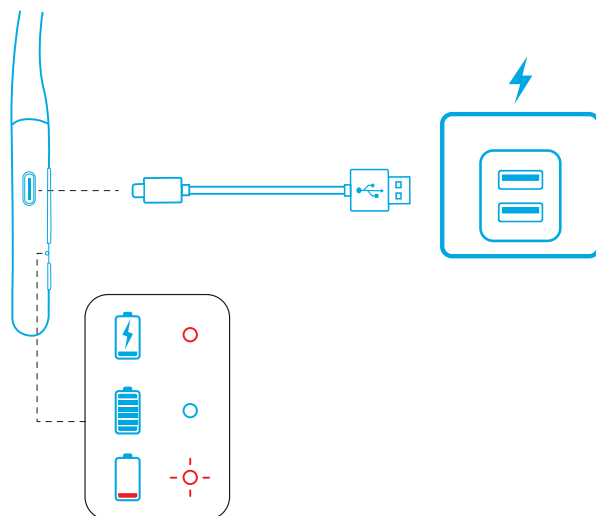

Voyant LED

●	Rouge fixe	En charge
●	Bleu fixe	Chargement terminé
⦿	Rouge clignotant	Batterie faible

Mise sous/hors tension

Appuyez sur le bouton multifonction et maintenez-le enfoncé pendant 1 seconde pour allumer l'appareil.

Appuyez sur le bouton multifonction et maintenez-le enfoncé pendant 3 secondes pour éteindre l'appareil.

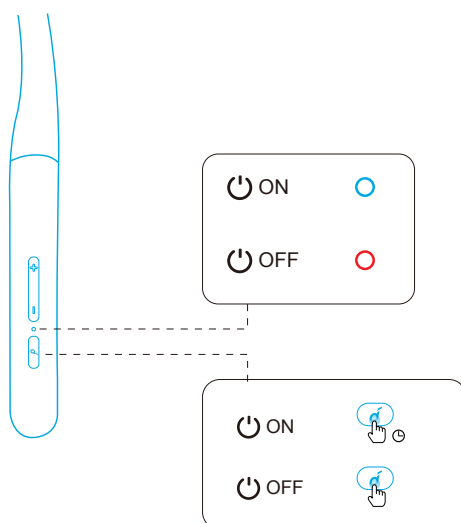

Voyant LED

●	Blanc fixe pendant 1 seconde	Allumé
●	Rouge fixe pendant 1 seconde	Hors tension



Couplage Bluetooth

Lorsqu'il est allumé, cherchez « Soundcore Life U2 » dans la liste Bluetooth de votre appareil et connectez-vous.

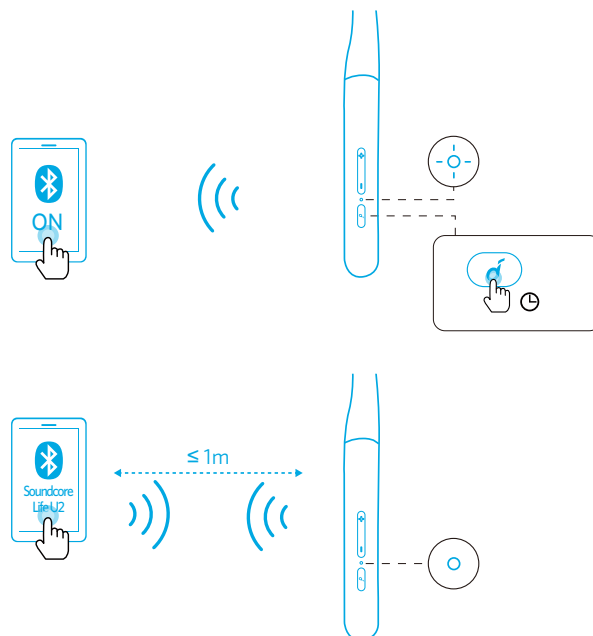
Lorsqu'il est éteint, maintenez le bouton multifonction appuyé pendant 3 secondes jusqu'à ce que le voyant LED clignote en bleu pour passer en mode de couplage Bluetooth.



Voyant LED

	Bleu clignotant	Couplage Bluetooth
	Bleu fixe	Bluetooth connecté

Mode de couplage à plusieurs points

Une fois connecté au premier appareil, appuyez simultanément sur les boutons d'augmentation et diminution du volume et maintenez-les appuyés pendant 3 secondes pour vous connecter à un autre appareil.

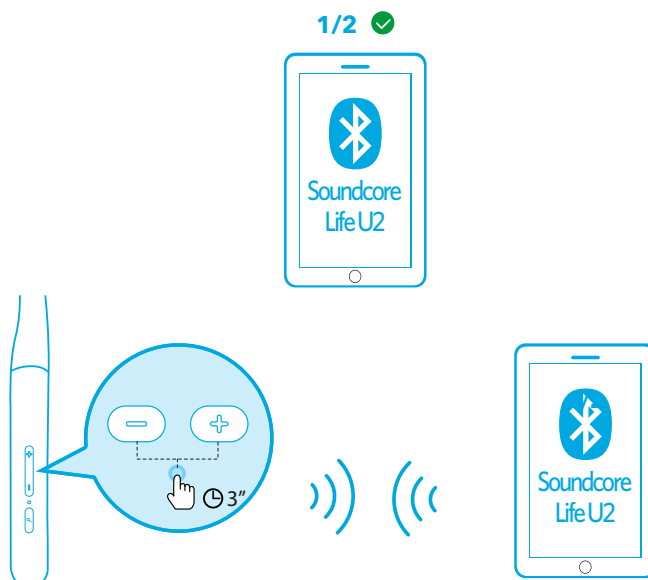



- Soundcore Life U2 ne peut diffuser de la musique que sur un appareil mobile à la fois.
- Chaque fois que vous allumez votre Soundcore Life U2, il se connecte automatiquement au dernier appareil auquel il s'est connecté s'il se trouve à portée Bluetooth.

Contrôles



Lecture/pause		Appuyez une fois
Piste suivante		Appuyer et maintenir enfoncé pendant 1 seconde
Piste précédente		Appuyer et maintenir enfoncé pendant 1 seconde
Augmenter/diminuer le volume	/	Appuyez une fois
BassUp™ (double égaliseur)		Maintenez appuyé simultanément pendant 1 seconde



Répondre/Terminer un appel		Appuyez une fois
Mettre en attente l'appel en cours et répondre à un appel entrant		
Rejeter un appel		Appuyer et maintenir enfoncé pendant 1 seconde
Passer d'un appel en attente à un appel actif		



Activer Siri ou un autre logiciel de contrôle vocal		Appuyer deux fois
---	--	-------------------

Insertion

Choisissez les embouts et les ailerons correspondant le mieux à vos oreilles.

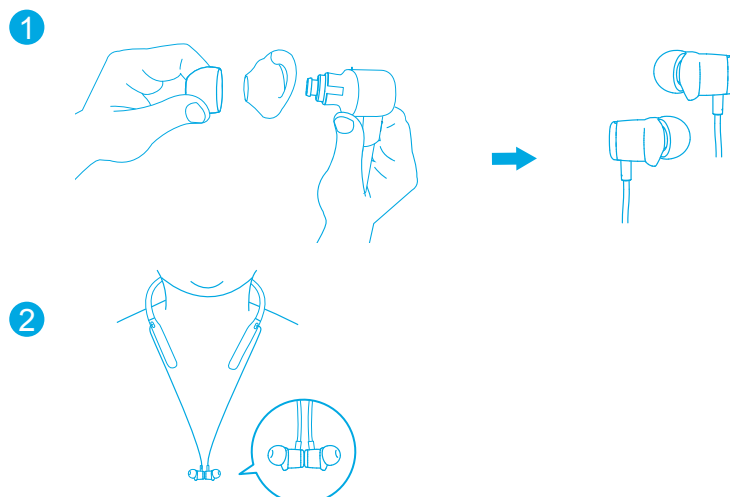

Réinitialisation

1. Assurez-vous que l'écouteur est hors tension et en charge.
 2. Maintenez le bouton multifonction et le bouton d'augmentation de volume appuyés simultanément pendant 5 secondes, jusqu'à ce que le voyant LED clignote deux fois en rouge.
- Toutes les données en mémoire seront effacées.

Spécifications

 les spécifications sont susceptibles d'être modifiées sans préavis.

Entrée	5 V $\overline{\text{---}}$ 0,5 A
Temps de charge	2 heures
Durée de lecture (varie en fonction du niveau sonore et du contenu)	24 heures
Taille du haut-parleur	10 mm x 2
Réponse de fréquence	20 Hz - 20 kHz
Impédance	16 Ω
Niveau d'étanchéité	IPX7
Version Bluetooth	V5.0
Portée Bluetooth	10 m / 33 pi

Töltés



- Töltés előtt győződjön meg arról, hogy az USB-port teljesen száraz.
- A káresetek megelőzésére használja a tartozékként biztosított USB-C-kábelt.

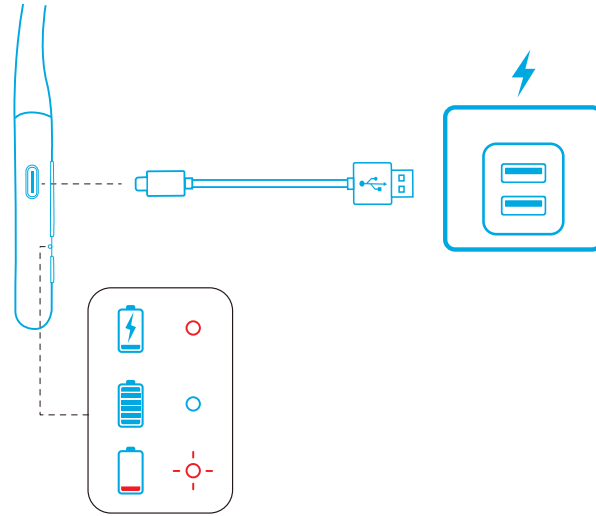

LED-jelzőfény

●	Állandó vörös	Töltés alatt
●	Folyamatos kék	Teljesen feltöltve
⊖	Villogó vörös	Alacsony akkutöltöttség

Bekapcsolás/kikapcsolás

A bekapcsoláshoz tartsa nyomva a többfunkciós gombot 1 másodpercig.

A kikapcsoláshoz tartsa nyomva a többfunkciós gombot 3 másodpercig.

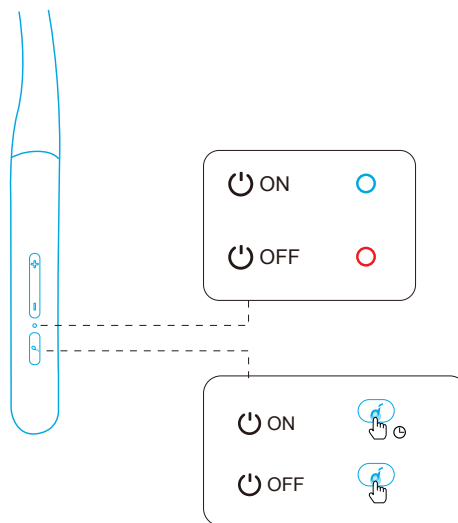

LED-jelzőfény

●	Állandó fehér 1 másodpercig	Bekapcsolva
●	Állandó vörös 1 másodpercig	Kikapcsolva



Bluetooth-párosítás

Amikor be van kapcsolva, keresse meg a „Soundcore Life U2” elemet a készüléke Bluetooth-listájában, majd csatlakoztassa.

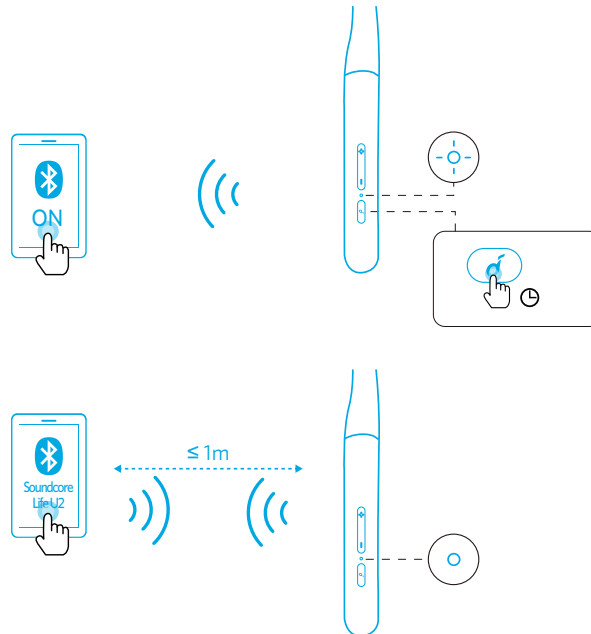
Amikor ki van kapcsolva, a Bluetooth-párosítási módba való belépéshez tartsa nyomva a többfunkciós gombot 3 másodpercig, amíg a LED kék színnel kezd villogni.



LED-jelzőfény

	Villogó kék	Bluetooth-párosítás
	Folyamatos kék	Bluetooth-kapcsolat

Többpontos párosítási mód

Az első készülék sikeres csatlakoztatása után egyszerre tartsa nyomva a hangerő fel és hangerő le gombot 3 másodpercig egy másik készülék párosításához.

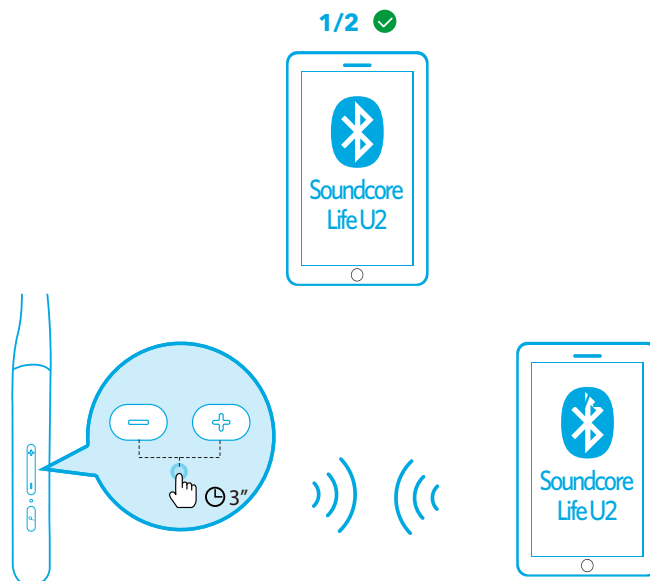



- A Soundcore Life U2 készülék egyszerre csak egy mobilkészüléken képes zene lejátszására.
- Minden alkalommal, amikor bekapcsolja a Soundcore Life U2 készüléket, az automatikusan csatlakozik a legutóbb sikeresen csatlakoztatott készülékhez, ha elérhető.

Vezérlőgombok



Lejátszás/megállítás		Megnyomás
Következő szám		Tartsa nyomva 1 másodpercig
Előző szám		Tartsa nyomva 1 másodpercig
Hangerő növelése/ csökkentése	/	Megnyomás
BassUp™ (Kettős hangszínszabályozó)		Tartsa nyomva 1 másodpercig egyszerre



Hívás fogadása/befejezése		Megnyomás
Az aktuális hívás függőben tartása és új bejövő hívás fogadása		
Hívás elutasítása		Tartsa nyomva 1 másodpercig
Váltás a függőben tartott és az aktív hívás között		



Siri vagy egyéb hangsegédsoftver aktiválása		Nyomja meg kétszer
---	--	--------------------

Használat

Válassza ki a füléhez legjobban illeszkedő fülhallgatószivacsot és fülhorgot.

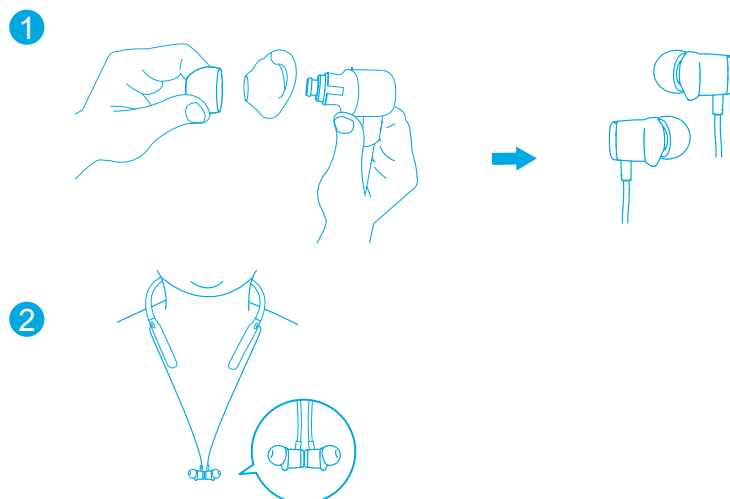

Visszaállítás

1. Győződjön meg arról, hogy a fejhallgató ki van kapcsolva és töltődik.
 2. Egyszerre tartsa nyomva a többfunkciós gombot és a hangerő fel gombot 5 másodpercig, amíg a LED-jelzőfény kétszer vörösen felvillan.
- Minden memóriaadat törlődik.

Specifikációk

 A specifikációkat előzetes értesítés nélkül módosíthatjuk.

Bemenet	5 V \equiv 0,5 A
Töltési idő	2 óra
Lejátszási idő (a hangerő és a tartalom függvényében)	24 óra
Hangszóróátmérő	10 mm \times 2
Frekvenciaátvitel	20 Hz - 20 kHz
Impedancia	16 Ω
Vízhatlansági szint	IPX7
Bluetooth-verzió	V5.0
Bluetooth-tartomány	10 m / 33 ft

In carica

- Asciugare completamente la porta USB prima della ricarica.
- Per prevenire eventuali danni, utilizzare il cavo USB-C fornito.

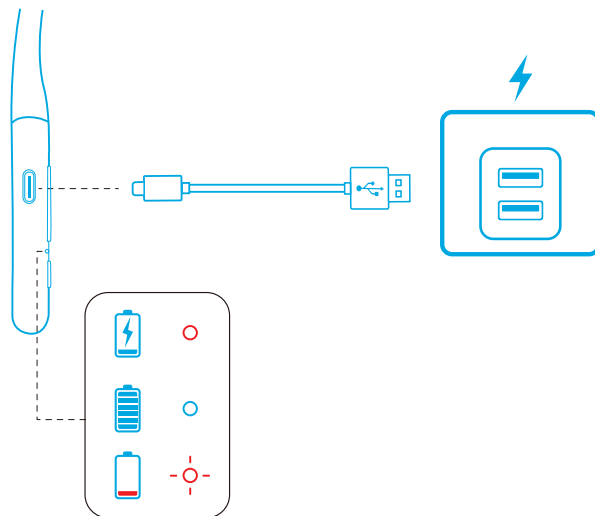

Indicatore LED

●	Rosso fisso	In carica
●	Blu fisso	Ricarica completata
⊖	Rosso lampeggiante	Batteria scarica

Accensione/Spegnimento

Tenere premuto il pulsante multifunzione per 1 secondo per accendere il dispositivo.
Tenere premuto il pulsante multifunzione per 3 secondi per spegnere il dispositivo.

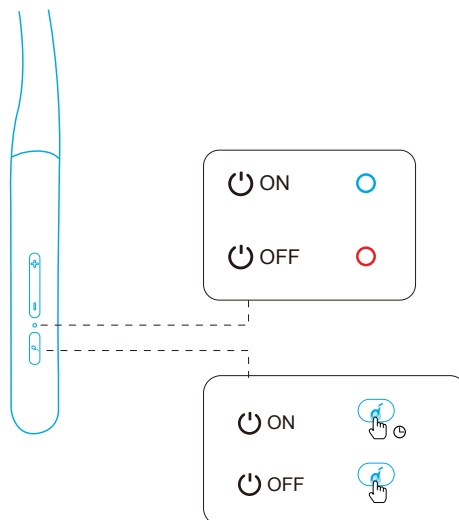

Indicatore LED

●	Bianco fisso per 1 secondo	Acceso
●	Rosso fisso per 1 secondo	Spento



Associazione Bluetooth in corso

Quando acceso, trovare "Soundcore Life U2" nell'elenco Bluetooth visualizzabile sul dispositivo e connettersi.

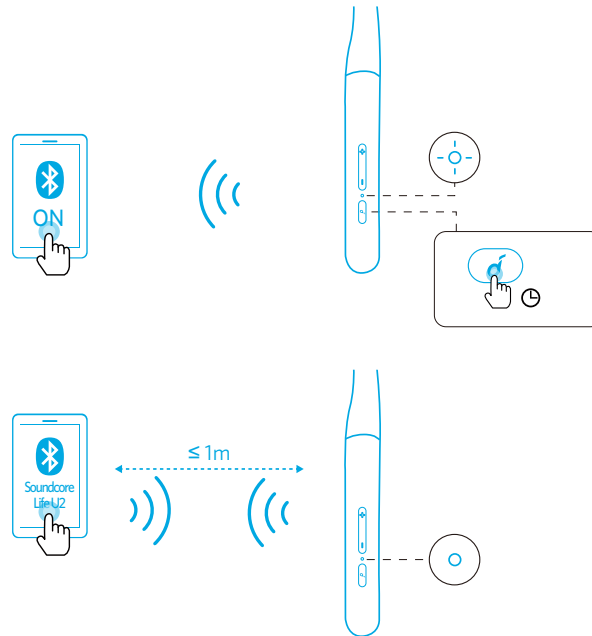
Quando è spento, tenere premuto il pulsante multifunzione per 3 secondi fino a quando il LED lampeggia in blu per accedere alla modalità di associazione Bluetooth.



Indicatore LED

	Blu lampeggiante	Associazione Bluetooth in corso
	Blu fisso	Bluetooth connesso

Modalità di associazione multipunto



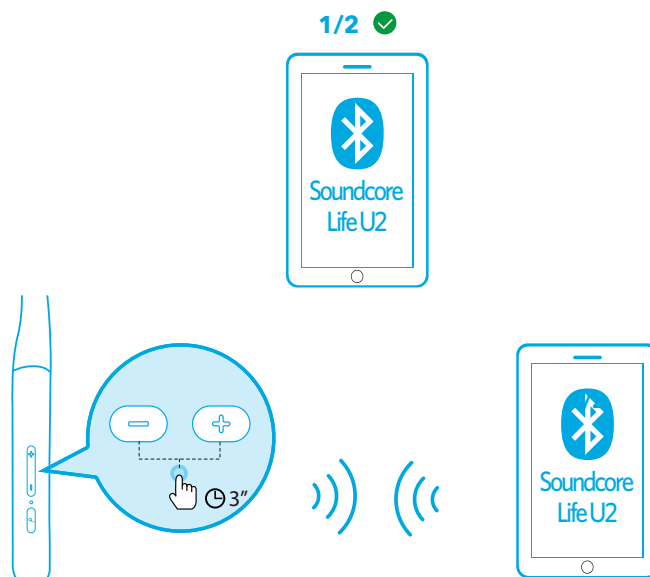



Una volta effettuata correttamente la connessione con il primo dispositivo, tenere premuti contemporaneamente i pulsanti di aumento/diminuzione del volume per 3 secondi per associare un altro dispositivo.









- Soundcore Life U2 può riprodurre musica solo su un dispositivo mobile alla volta.
- Ogni volta che si accende Soundcore Life U2, si collegherà automaticamente all'ultimo dispositivo collegato correttamente, se disponibile.

Controlli pulsanti

		
Riproduzione/Pausa		Premere
Brano successivo		Tenere premuto per 1 secondo
Brano precedente		Tenere premuto per 1 secondo
Aumento/Diminuzione del volume		Premere
BassUp™ (doppio equalizzatore)		Tenere premuto per 1 secondo contemporaneamente

		
Rispondere a/Terminare una chiamata		Premere
Mettere in attesa la chiamata in corso e rispondere a una nuova chiamata in arrivo		
Rifiutare una chiamata		Tenere premuto per 1 secondo
Passaggio da una chiamata in attesa a una chiamata attiva		

		
Attivare Siri o altro software di assistenza vocale		Premere due volte

Utilizzo

Scegliere gli auricolari e i copriauricolari che assicurano la tenuta migliore.

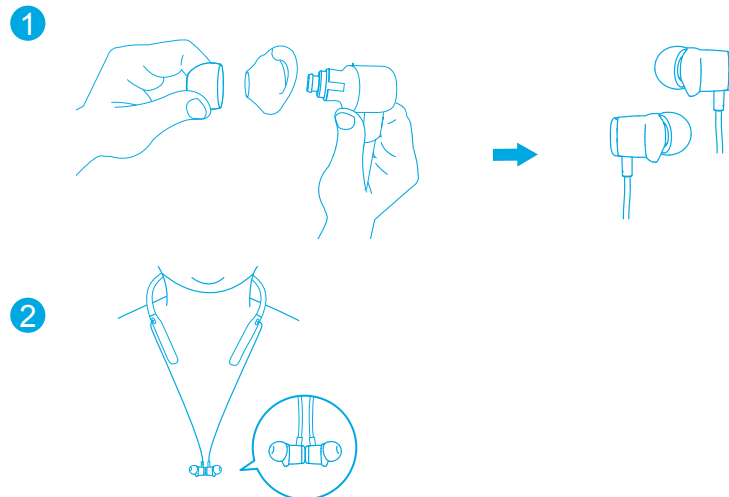

Resettare

1. Assicurarsi che la cuffia sia spenta e in fase di ricarica.
 2. Tenere premuti contemporaneamente il pulsante multifunzione e il pulsante di aumento del volume per 5 secondi fino a quando l'indicatore LED lampeggia due volte in rosso.
- Tutti i dati di memoria saranno eliminati.

Specifiche

 Le specifiche sono soggette a modifiche senza preavviso.

Ingresso	5 V $\overline{\text{---}}$ 0,5 A
Tempo di ricarica	2 ore
Tempo di riproduzione (varia a seconda del livello di volume e del contenuto)	24 ore
Dimensioni driver	10 mm × 2
Risposta in frequenza	20 Hz - 20 kHz
Impedenza	16 Ω
Livello di impermeabilità	IPX7
Versione Bluetooth	V5.0
Portata Bluetooth	10 m

Opladen



- Droog de USB-poort volledig af alvorens op te laden.
- Gebruik de meegeleverde USB-C-kabel om schade te voorkomen.

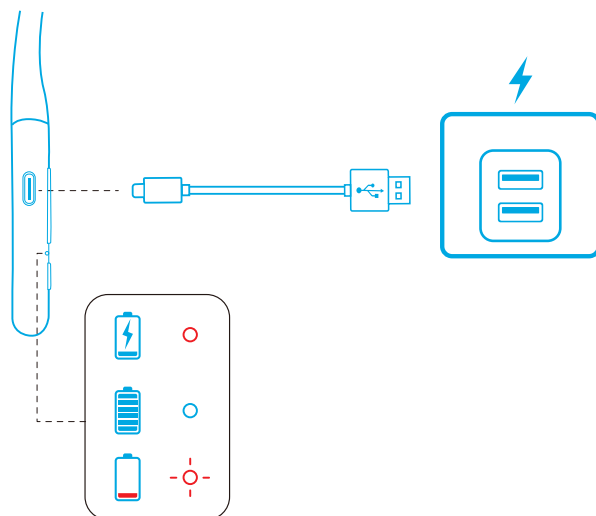

Led-indicatielampje

	Brandt rood	Batterij wordt opgeladen
	Brandt blauw	Batterij volledig opgeladen
	Knippert rood	Batterij bijna leeg

In-/uitschakelen

Houd de multifunctionele knop 1 seconde ingedrukt om in te schakelen.
Houd de multifunctionele knop 3 seconden ingedrukt om uit te schakelen.

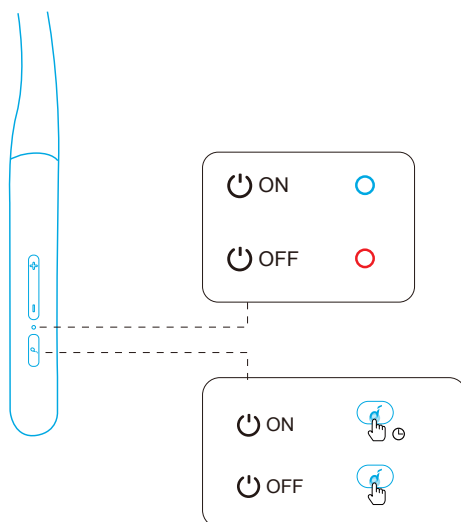

Led-indicatielampje

	Brandt 1 seconde wit	Ingeschakeld
	Brandt 1 seconde rood	Uitgeschakeld

Bezig met koppelen via Bluetooth

Als het apparaat is ingeschakeld, zoekt u naar 'Soundcore Life U2' in de Bluetooth-lijst op uw apparaat en maakt u verbinding.

Als het apparaat is uitgeschakeld, houdt u de multifunctionele knop 3 seconden ingedrukt totdat het lampje blauw knippert om over te schakelen naar de Bluetooth-koppelingsmodus.

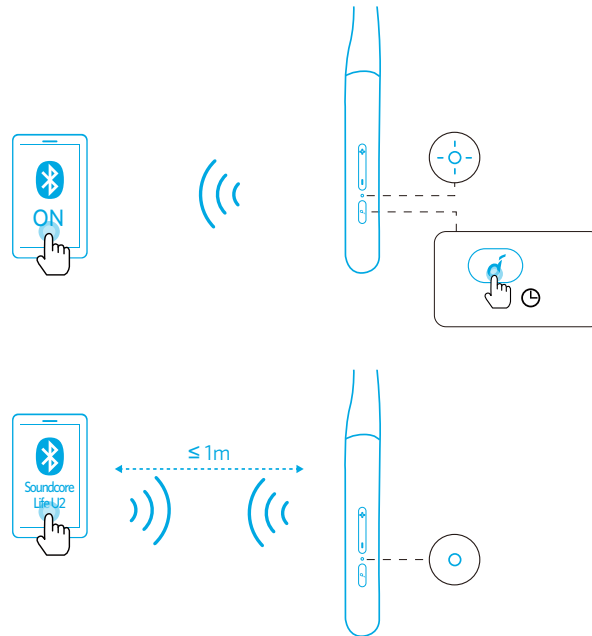

Led-indicatielampje

	Knippert blauw	Bezig met koppelen via Bluetooth
	Brandt blauw	Verbonden via Bluetooth

Multi-point-koppelingsmodus



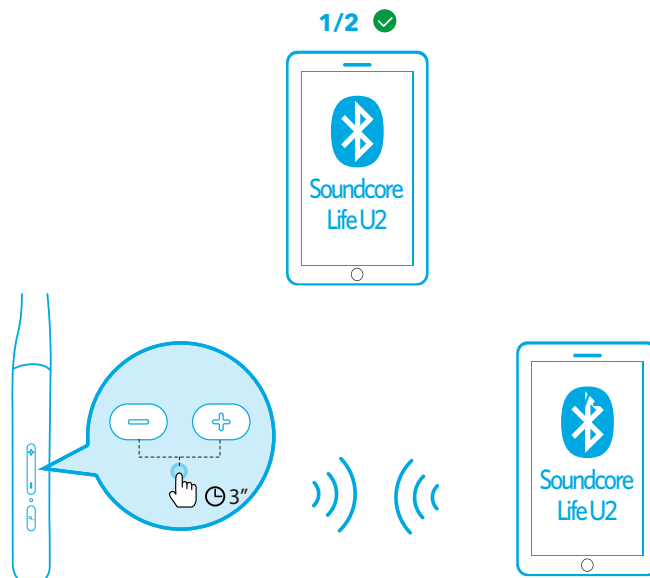



Als de verbinding met het eerste apparaat met succes tot stand is gebracht, houdt u de volume omhoog- en volume omlaag-knop tegelijkertijd 3 seconden ingedrukt om te koppelen met een ander apparaat.









- Soundcore Life U2 kan op slechts één apparaat tegelijk muziek afspelen.
- Telkens wanneer u uw Soundcore Life U2 inschakelt, maakt deze automatisch verbinding met het laatste apparaat waarmee succesvol verbinding is gemaakt, indien dit apparaat beschikbaar is.

Knoppen

		
Afspelen / pauzeren		Druk op de knop
Volgend nummer		Houd de knop 1 seconde ingedrukt
Vorig nummer		Houd de knop 1 seconde ingedrukt
Volume omhoog / omlaag		Druk op de knop
BassUp™ (dubbele equalizer)		Houd 1 seconde tegelijkertijd ingedrukt

		
Oproep beantwoorden / beëindigen		Druk op de knop
Zet huidige oproep in de wacht en beantwoord een nieuwe binnenkomende oproep		
Oproep weigeren		Houd de knop 1 seconde ingedrukt
Schakelen tussen een oproep in de wacht en een actieve oproep		

		
Siri of andere spraakbesturingssoftware activeren		Druk twee keer

Dragen

Kies de oordopjes en oorvleugels die het beste bij uw oren passen.

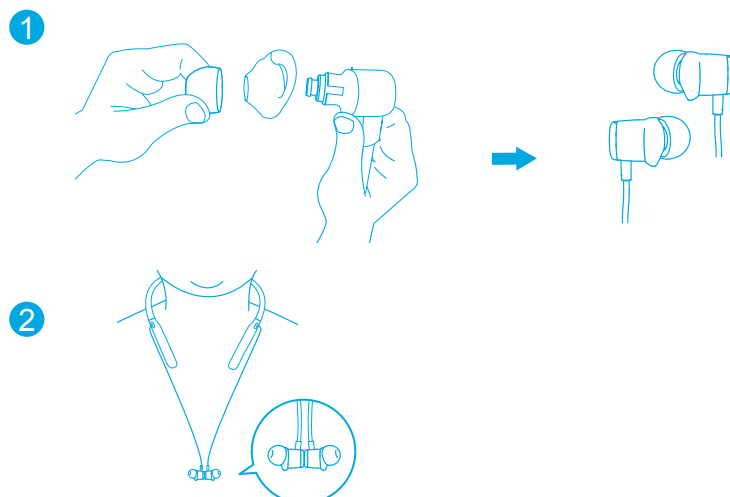

Resetten

1. Zorg ervoor dat de hoofdtelefoon is uitgeschakeld en wordt opgeladen.
 2. Houd de multifunctionele knop en volume omhoog-knop tegelijkertijd 5 seconden ingedrukt totdat het led-indicatielampje twee keer rood knippert.
- Alle gegevens in het geheugen worden gewist.

Specificaties

 Specificaties zijn onderhevig aan verandering zonder kennisgeving.

Ingang	5 V $\overline{\text{---}}$ 0,5 A
Oplaadtijd	2 uur
Afspeeltijd (afhankelijk van volume en materiaal dat wordt afgespeeld)	24 uur
Drivergrootte	10 mm x 2
Frequentierespons	20 Hz - 20 kHz
Impedantie	16 Ω
Waterdichtheidsniveau	IPX7
Bluetooth-versie	V5.0
Bluetooth-bereik	10 m / 33 voet

Lader

- Tørk USB-porten helt før lading.
- For å forhindre skade, bruke USB-C-kabelen som følger med.

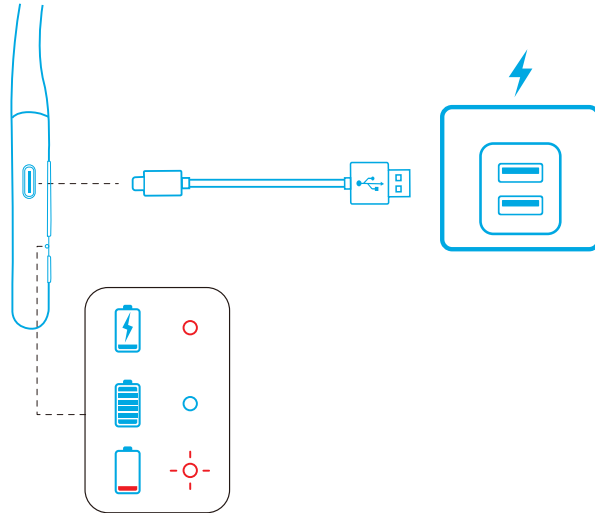

LED-indikator

●	Lyser rødt	Under lading
●	Fast blått	Fullt ladet
⚡	Blinker rødt	Lavt batterinivå

Slå på/av

Trykk og hold nede multifunksjonsknappen i 1 sekunder for å slå på.

Trykk og hold nede multifunksjonsknappen i 3 sekunder for å slå av.

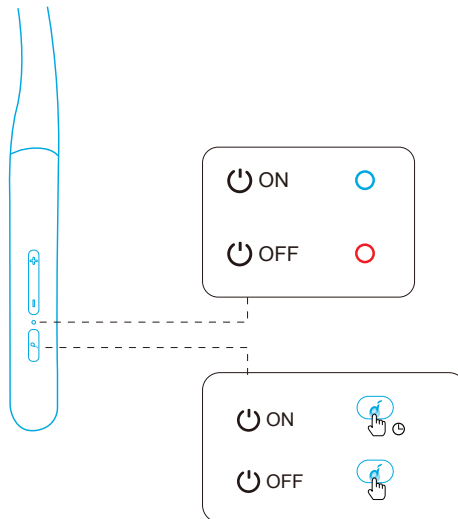

LED-indikator



●	Lyser kontinuerlig hvitt i 1 sekund	Slått på
●	Lyser rødt i 1 sekunder	Slått av

Bluetooth-paring

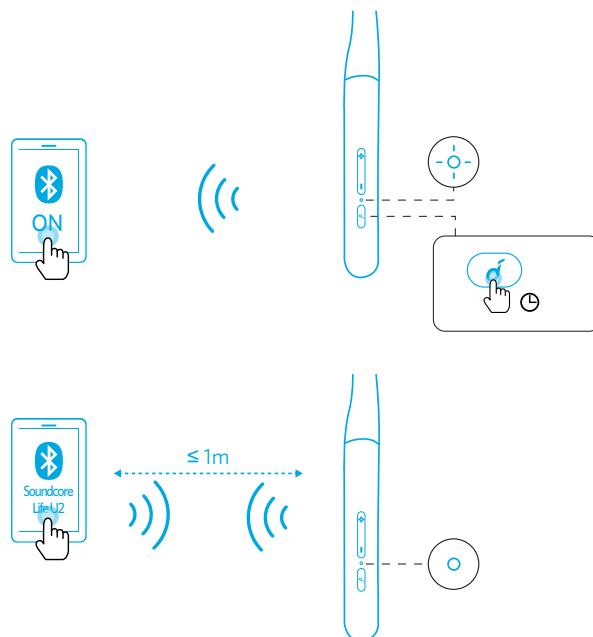
Finn "Soundcore Life U2" i Bluetooth-listen på enheten og koble til når slått på. Trykk og holde nede multifunksjonsknappen i 3 sekunder helt til LED-lyset blinker blått når slått av, for å gå til Bluetooth-paringsmodus.



LED-indikator

	Blinker blått	Bluetooth-paring
	Fast blått	Bluetooth tilkoblet

Multipunkts paringsmodus

Når den første enheten er tilkoblet, trykk og hold nede volum opp-knappen og volum ned-knappen samtidig i 3 sekunder for å pare med en annen enhet.

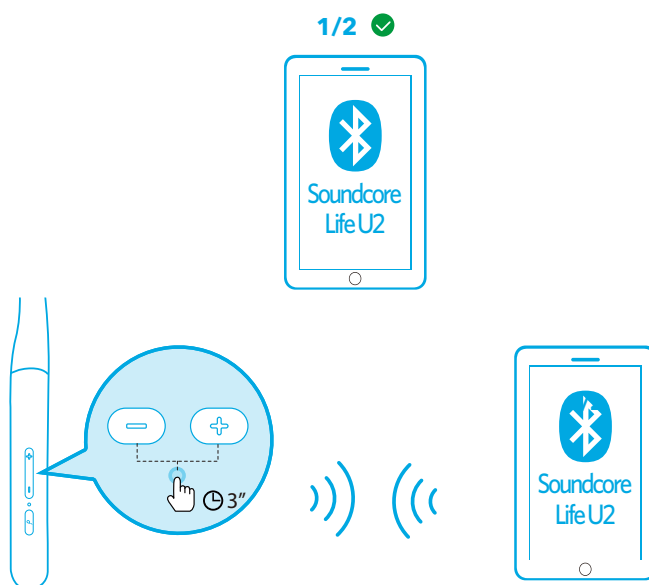



- Soundcore Life U2 kan bare spille musikk på én mobilenhet om gangen.
- Hver gang du slår på Soundcore Life U2, vil den automatisk koble til den siste tilkoblede enheten hvis den er tilgjengelig.

Knappekontroller

Spill av / pause		Trykk
Neste spor		Trykk og hold nede i ett sekund
Forrige spor		Trykk og hold nede i ett sekund
Volum opp/ned		Trykk
BassUp™ (Dual Equalizer)		Trykk og hold nede i 1 sekund samtidig

Svare på / avslutte anrop		Trykk
Sett gjeldende samtale på vent, og svar et nytt innkommende anrop		
Avvis anrop		Trykk og hold nede i ett sekund
Bytte mellom ventende samtale og aktiv samtale		

Aktivere Siri eller en annen programvare for talekontroll		Trykk to ganger

Bruk

Velg øretuppene og ørevingene som passer ørene dine best.

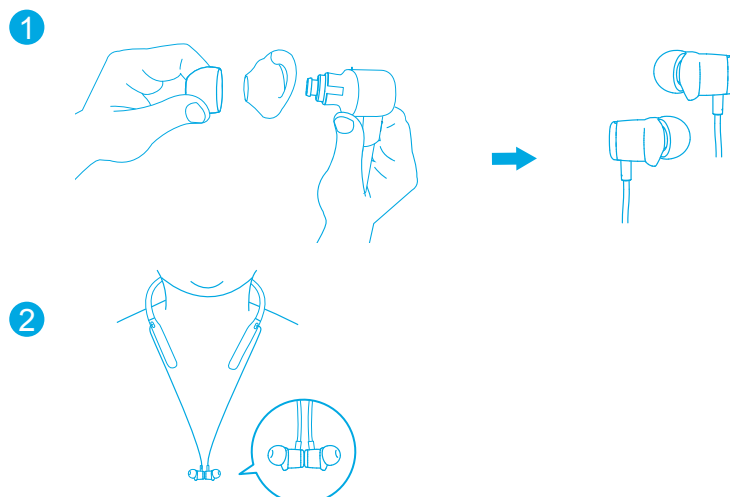

Tilbakestill

1. Kontroller at holdetelefonen er slått av og lades.
 2. Trykk og hold nede multifunksjonsknappen og volum opp-knappen samtidig i 5 sekunder til LED-indikatoren blinker rødt to ganger.
- Alle minnedata blir slettet.

Spesifikasjoner

 Spesifikasjoner kan endres uten varsel.

Inngang	5 V $\overline{\text{---}}$ 0,5 A
Ladetid	2 timer
Avspillingstid (varierer etter volumnivå og innhold)	24 timer
Driver størrelse	10 mm x 2
Frekvensrespons	20 Hz - 20 kHz
Impedans	16 Ω
Vanntetningsnivå	IPX7
Bluetooth-versjon	V5.0
Bluetooth-dekningsområde	10 m

Ładowanie



- Przed ładowaniem należy całkowicie osuszyć port USB.
- Aby uniknąć uszkodzenia, skorzystaj z dołączonego kabla USB-C.

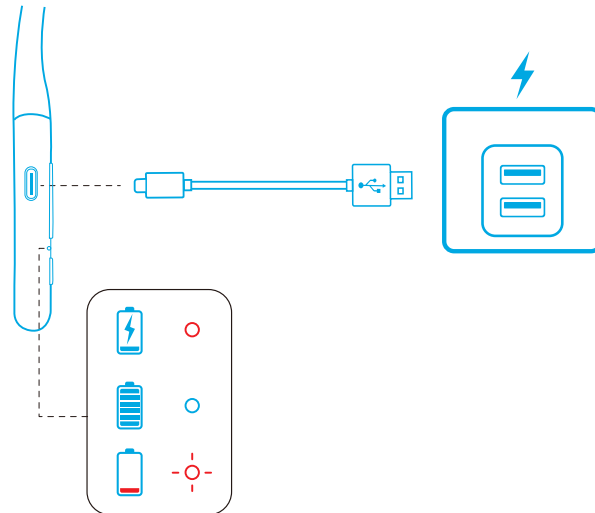

Wskaźnik LED

	Światło ciągłe czerwone	Trwa ładowanie
	Stale świecąca niebieska dioda	Pełny poziom naładowania
	Migająca czerwona dioda	Niski poziom naładowania

Włączanie i wyłączenie

Naciśnij przycisk wielofunkcyjny i przytrzymaj go przez 1 sekundę, aby włączyć zasilanie.

Naciśnij przycisk wielofunkcyjny i przytrzymaj go przez 3 sekundy, aby wyłączyć zasilanie.

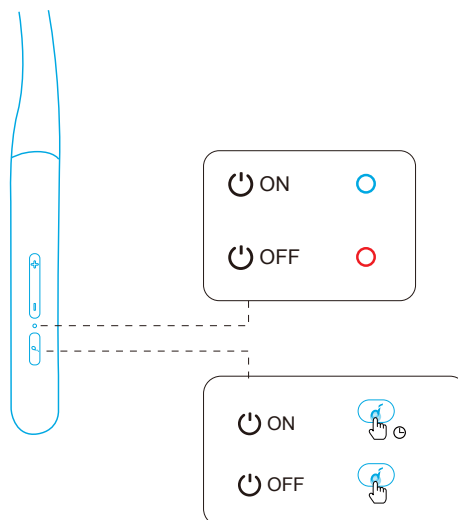

Wskaźnik LED

	Światło ciągłe białe przez 1 s	Urządzenie włączone
	Światło ciągłe czerwone przez 1 s	Urządzenie wyłączone



Parowanie Bluetooth

Po włączeniu zasilania odszukaj opcję Soundcore Life U2 na liście Bluetooth na urządzeniu i nawiąż połączenie.

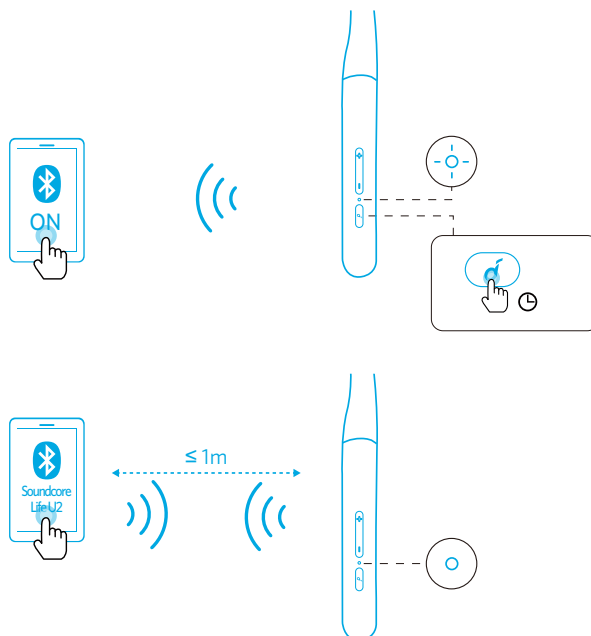
Aby przejść do trybu parowania Bluetooth, gdy zasilanie jest wyłączone, naciśnij przycisk wielofunkcyjny i przytrzymaj go przez 3 sekundy, aż dioda LED zacznie migać na niebiesko.



Wskaźnik LED

	Migająca niebieska dioda	Parowanie Bluetooth
	Stale świecąca niebieska dioda	Połączono za pomocą Bluetooth

Tryb parowania wielopunktowego

Po pomyślnym nawiązaniu połączenia z pierwszym urządzeniem, naciśnij jednocześnie przycisk zwiększania głośności i zmniejszania głośności i przytrzymaj je przez 3 sekundy, aby sparować z kolejnym urządzeniem.

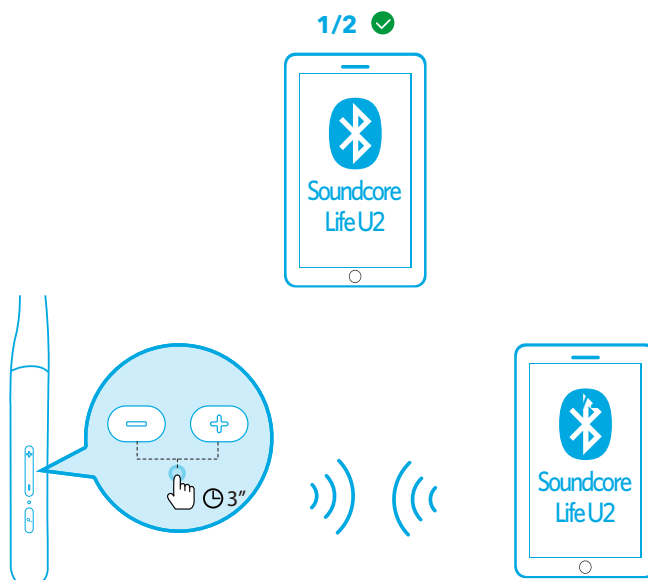



- Słuchawki Soundcore Life U2 umożliwiają odtwarzanie muzyki z jednego urządzenia przenośnego jednocześnie.
- Każde włączenie słuchawek Soundcore Life U2 powoduje automatyczne połączenie z urządzeniem, z którym ostatnio nawiązano pomyślnie połączenie, pod warunkiem, że urządzenie to jest dostępne.

Przyciski sterujące



Odtwarzanie/wstrzymanie		Naciśnij
Następny utwór		Naciśnij i przytrzymaj przez 1 sekundę
Poprzedni utwór		Naciśnij i przytrzymaj przez 1 sekundę
Zwiększanie/zmniejszanie głośności		Naciśnij
BassUp™ (korektor podwójny)		Naciśnij jednocześnie i przytrzymaj przez 1 sekundę



Odbieranie/zakańczanie połączenia		Naciśnij
Zawieś bieżące połączenie i odbierz nowe połączenie przychodzące		
Odrzucanie połączenia		Naciśnij i przytrzymaj przez 1 sekundę
Przełączanie między połączeniem zawieszonym a aktywnym		



Włączanie Siri lub innego asystenta głosowego		Naciśnij dwukrotnie
---	--	---------------------

Zakładanie

Wybierz nakładki i skrzydełka najlepiej pasujące to Twoich uszu.

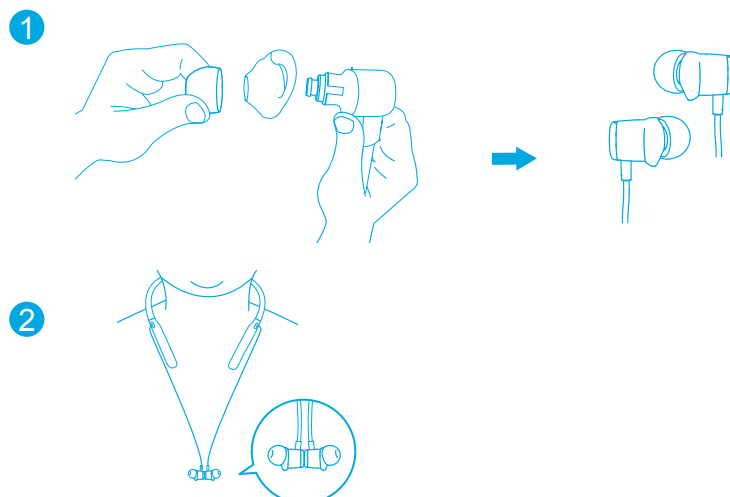

Resetowanie

1. Upewnij się, że słuchawki są wyłączone i się ładują.
2. Naciśnij jednocześnie przycisk wielofunkcyjny i przycisk zwiększania głośności i przytrzymaj przez 5 sekund, aż wskaźnik LED zamiga dwa razy na czerwono.
→ Nastąpi usunięcie wszystkich danych z pamięci.

Dane techniczne

 Dane techniczne mogą ulec zmianie bez powiadomienia.

Prąd wejściowy	5 V $\overline{\text{---}}$ 0,5 A
Czas ładowania	2 godz.
Czas odtwarzania (różni się zależnie od głośności i zawartości)	24 godz.
Rozmiar przetwornika	10 mm × 2
Charakterystyka częstotliwościowa	Od 20 Hz do 20 kHz
Impedancja	16 Ω
Stopień wodoszczelności	IPX7
Wersja Bluetooth	W5.0
Zasięg Bluetooth	10 m / 33 ft

Carregamento



- Seque totalmente a porta USB do carregamento.
- Para evitar danos, utilize o cabo USB C fornecido.

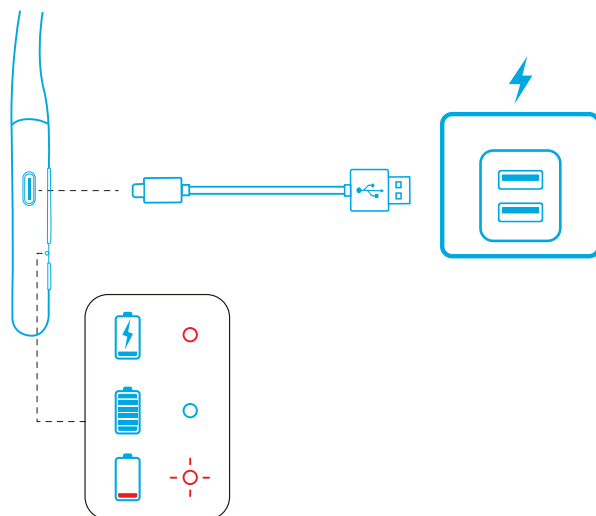

Indicador LED

	Vermelho fixo	A carregar
	Azul fixo	Totalmente carregado
	Vermelho intermitente	Bateria fraca

Ligar/desligar

Mantenha o botão multifunção premido durante 1 segundo para ligar.

Mantenha o botão multifunção premido durante 3 segundos para desligar.

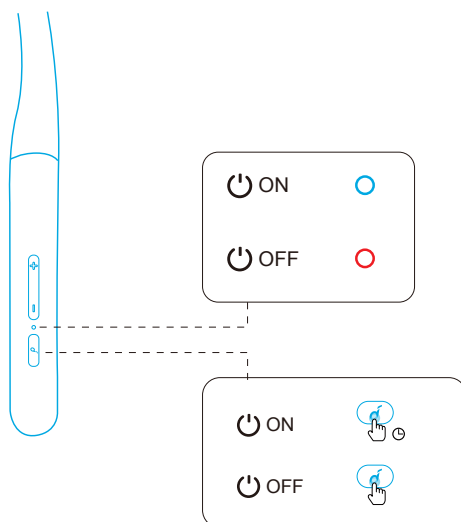

Indicador LED

	Branco fixo durante 1 segundo	Ligado
	Vermelho fixo durante 1 segundo	Desligado

Emparelhamento por Bluetooth

Quando ligado, localize "Soundcore Life U2" na lista de Bluetooth no seu dispositivo e estabeleça a ligação.

Quando desligado, mantenha o botão multifunção premido durante 3 segundos até que o LED fique azul para entrar no modo de emparelhamento por Bluetooth.

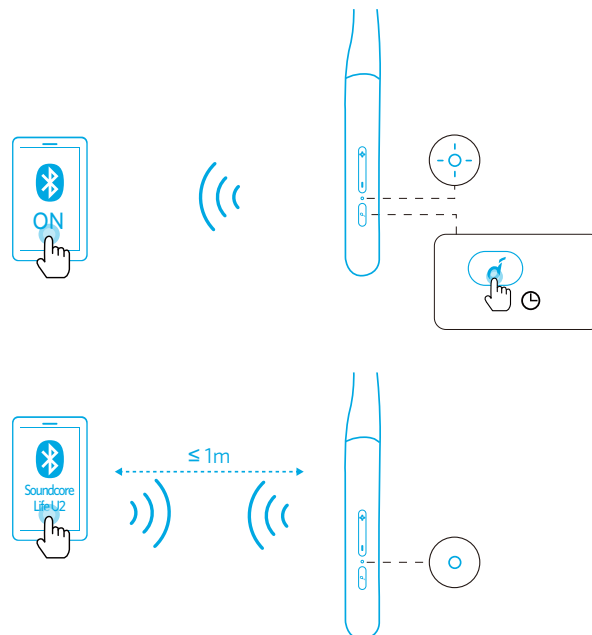

Indicador LED

	Azul intermitente	Emparelhamento por Bluetooth
	Azul fixo	Bluetooth ligado

Modo de emparelhamento de vários pontos



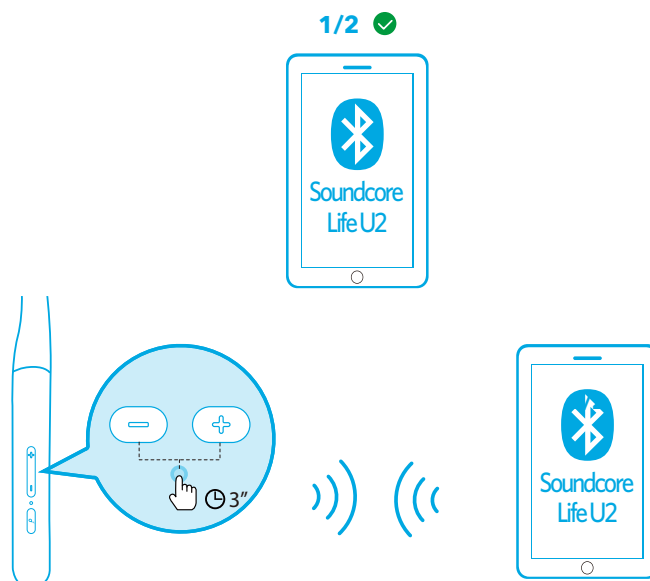



Quando ligado com sucesso pela primeira vez, prima continuamente o botão para aumentar o volume e o botão para diminuir o volume em simultâneo durante 3 segundos para emparelhar com outro dispositivo.









- O Soundcore Life U2 apenas pode reproduzir música de um dispositivo móvel de cada vez.
- Sempre que ligar o seu Soundcore Life U2, irá ligar-se automaticamente ao dispositivo ligado anteriormente, se este estiver disponível.

Controlos de botão

		
Reproduzir/Pausar		Premir
Próxima faixa		Premir continuamente durante 1 segundo
Faixa anterior		Premir continuamente durante 1 segundo
Aumentar/Diminuir volume		Premir
BassUp™ (Equalizador duplo)	 	Premir continuamente durante 1 segundo em simultâneo

		
Atender/terminar uma chamada		Premir
Colocar a chamada em curso em espera e atender uma nova chamada recebida		
Rejeitar uma chamada		Premir continuamente durante 1 segundo
Alternar entre chamada em espera e chamada ativa		

		
Ative a Siri ou outro software de assistência por voz		Premir duas vezes

Utilização

Escolha as almofadas para o ouvido e as pontas que melhor se adaptam a si.

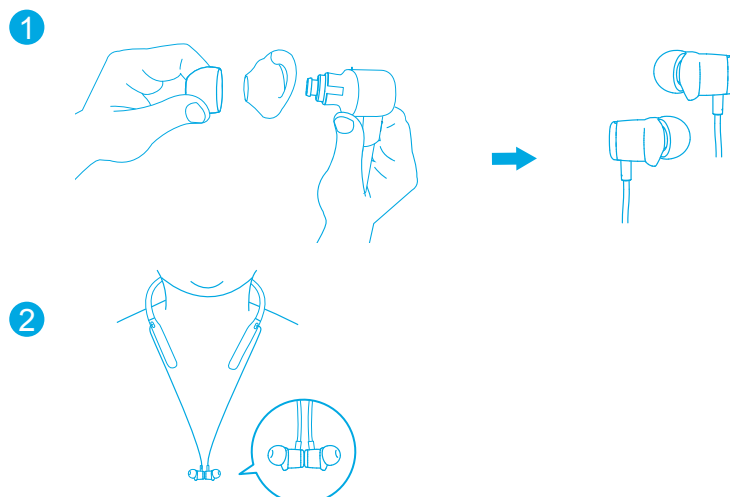

Repor

1. Certifique-se de que o auricular está desligado e a carregar.
2. Mantenha o botão multifunção e o botão de volume premidos em simultâneo durante 5 segundos até que o indicador LED pisque a vermelho duas vezes.
→ Todos os dados da memória serão apagados.

Especificações

 As especificações estão sujeitas a alteração sem aviso prévio.

Entrada	5 V $\overline{\text{---}}$ 0,5 A
Tempo de carregamento	2 horas
Tempo de reprodução (Varia consoante o nível do volume e o conteúdo)	24 horas
Tamanho do driver	10 mm \times 2
Resposta de frequência	20 Hz - 20 kHz
Impedância	16 Ω
Nível de resistência à água	IPX7
Versão do Bluetooth	V5.0
Alcance do Bluetooth	10 m / 33 pés

Выполняется зарядка



- Полностью высушите порт USB перед зарядкой.
- Чтобы предотвратить повреждение используйте кабель USB-C, поставляемый в комплекте.

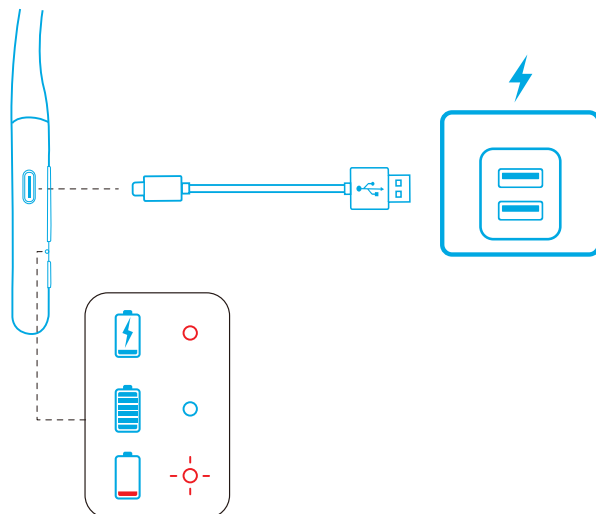

Светодиодный индикатор

	Горит красным светом	Выполняется зарядка
	Горит синим светом	Полностью заряжены
	Мигает красным	Низкий заряд аккумулятора

Включение/выключение

Для включения нажмите и удерживайте многофункциональную кнопку в течение 1 секунды.

Для выключения нажмите и удерживайте многофункциональную кнопку в течение 3 секунд.

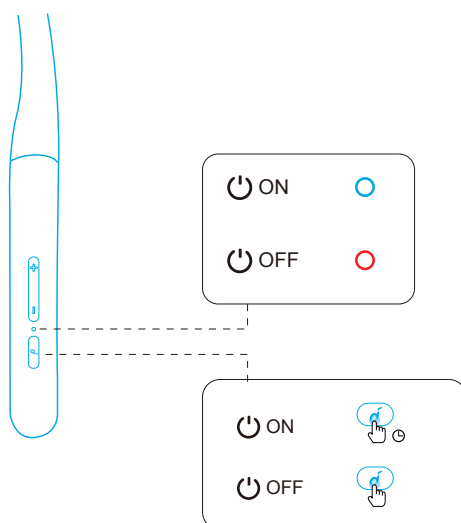

Светодиодный индикатор

	Горит белым светом в течение 1 с	Питание включено
	Горит красным светом в течение 1 с	Выключение

Выполняется сопряжение Bluetooth

После включения найдите «Soundcore Life U2» в списке Bluetooth на вашем устройстве и установите подключение.

При выключенном питании нажмите и удерживайте многофункциональную кнопку в течение 3 секунд, пока светодиод не начнет мигать синим светом, чтобы перейти в режим сопряжения Bluetooth.

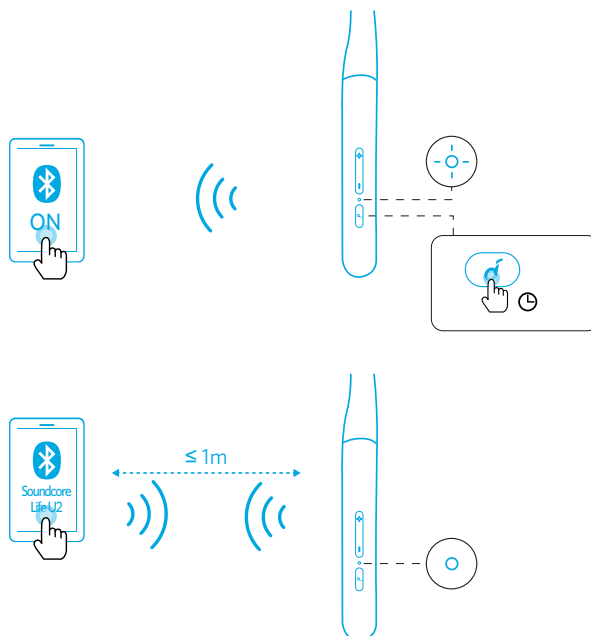

Светодиодный индикатор

	Мигает синим	Выполняется сопряжение Bluetooth
	Горит синим светом	Bluetooth подключен

Режим сопряжения нескольких устройств

После успешного подключения к первому устройству нажмите и удерживайте кнопки увеличения громкости и уменьшения громкости одновременно в течение 3 секунд для сопряжения с другим устройством.

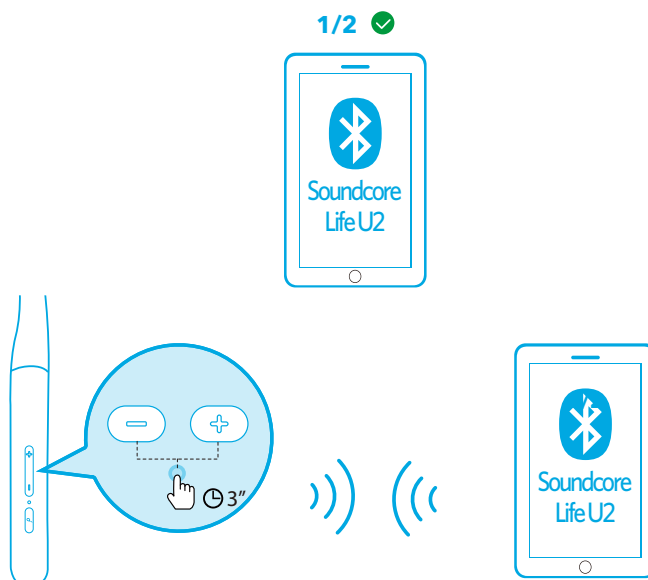



- Soundcore Life U2 могут одновременно воспроизводить музыку только с одного мобильного устройства.
- При каждом включении Soundcore Life U2 будут автоматически подключаться к последнему успешно подключенному устройству, если оно доступно.

Кнопки управления

Воспроизведение / пауза		Нажмите
Следующая композиция		Нажмите и удерживайте 1 секунду
Предыдущая композиция		Нажмите и удерживайте 1 секунду
Увеличение / уменьшение громкости		Нажмите
BassUp™ (двойной эквалайзер)		Нажмите одновременно и удерживайте 1 секунду

Ответить / завершить вызов		Нажмите
Удержание текущего вызова и ответ на новый входящий вызов		
Отклонить вызов		Нажмите и удерживайте 1 секунду
Переключение между удерживаемым и активным вызовами		

Активация Siri или другого ПО голосового помощника		Нажмите дважды

Ношение

Выберите насадки на наушники и заушины, подходящие вам лучше всего.

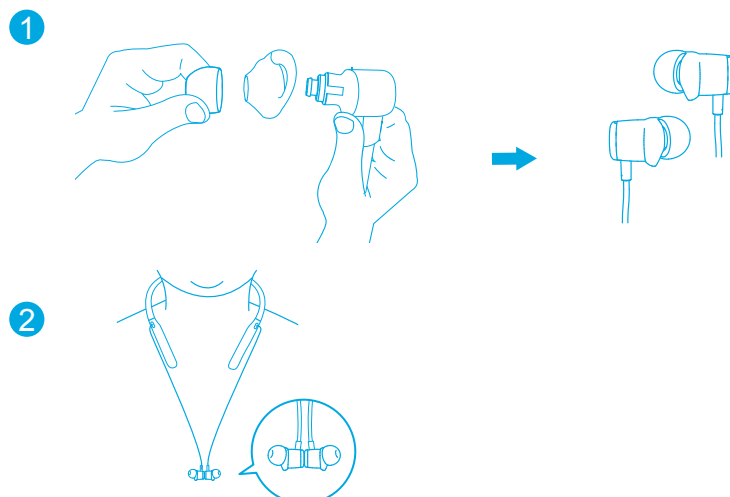

Сброс

1. Убедитесь, что наушники выключены и заряжаются.
2. Одновременно нажмите многофункциональную кнопку и кнопку увеличения громкости и удерживайте их в течение 5 секунд, пока светодиодный индикатор не мигнет красным светом дважды.

→ Все сохраненные данные будут удалены.

Технические характеристики

 Технические характеристики могут быть изменены без предварительного уведомления.

Входной ток	5 В --- 0,5 А
Время зарядки	2 ч
Время воспроизведения (зависит от уровня громкости и воспроизводимого материала)	24 часа
Размер динамика	10 мм × 2
Частотная характеристика	20 Гц – 20 кГц
Импеданс	16 Ω
Степень влагозащиты	IPX7
Версия Bluetooth	V5.0
Радиус действия Bluetooth	10 м

Nabíjanie

- Pred nabíjaním úplne port USB nechajte uschnúť.
- Aby sa predišlo poškodeniu, použite dodaný kábel USB-C.

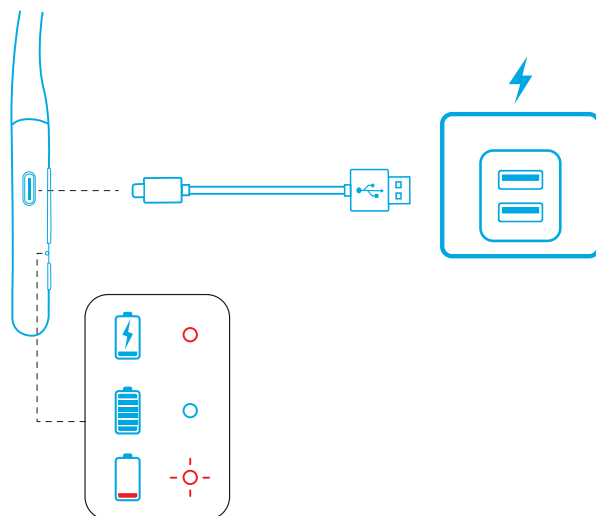

LED kontrolka

●	Trvalo rozsvietená červená	Nabíja sa
●	Stálo rozsvietená modrá	Plne nabité
⚡	Bliká na červeno	Slabá batéria

Zapnutie/vypnutie

Ak chcete funkciu zapnúť, stlačte multifunkčné tlačidlo a podržte ho 1 sekundy.
Ak chcete funkciu vypnúť, stlačte multifunkčné tlačidlo a podržte ho 3 sekundy.

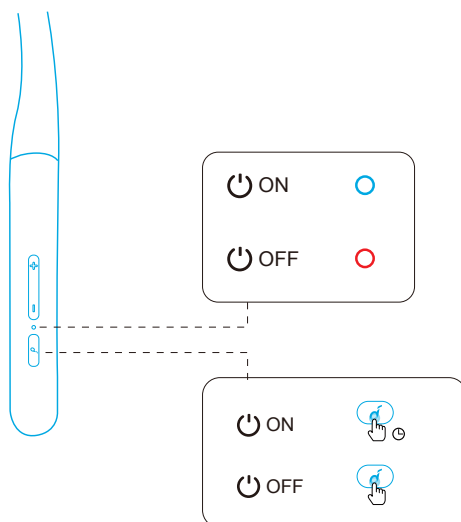

LED kontrolka

●	Trvalo rozsvietená biela na dobu 1 sekundy	Zapnuté
●	Trvalo rozsvietená červená na dobu 1 sekundy	Vypnuté



Párovanie prostredníctvom pripojenia Bluetooth

Ak je zapnuté, nájdite v zozname Bluetooth na svojom zariadení položku "Soundcore Life U2", a pripojte sa.

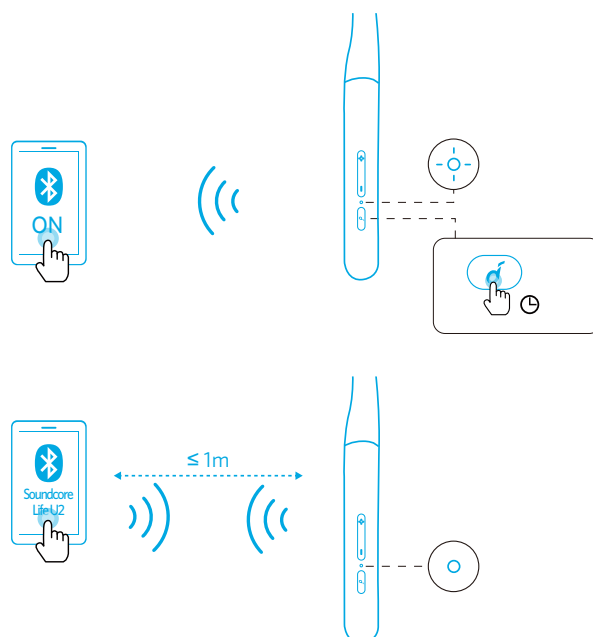
Ak je vypnuté, podržte stlačené multifunkčné tlačidlo na 3 sekundy, kým nezačne blikať modrá kontrolka LED, aby ste mohli vstúpiť do režimu párovania Bluetooth.



LED kontrolka

	Blikajúca modrá	Párovanie prostredníctvom pripojenia Bluetooth
	Stálo rozsvietená modrá	Pripojenie Bluetooth pripojené

Režim viacbodového párovania

Keď sa prvé zariadenie úspešne pripojí, môžete spustiť párovanie s ďalším: stlačte naraz obe tlačidlá ovládania hlasitosti a podržte ich 3 sekundy.

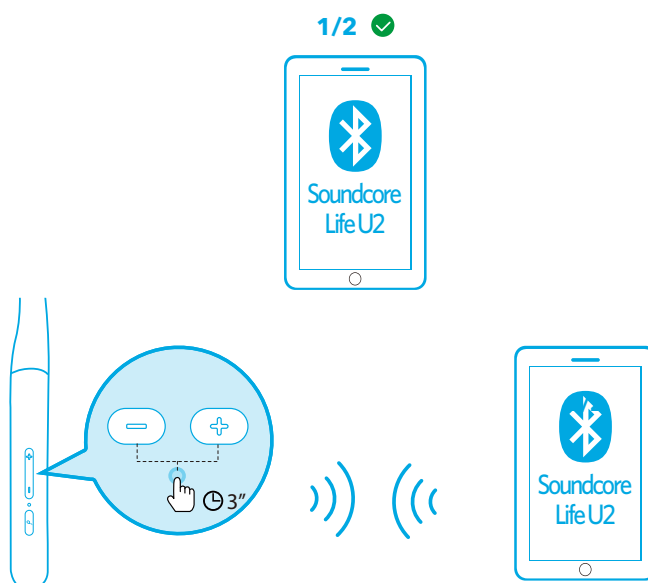



- Zariadenie Soundcore Life U2 dokáže prehrávať hudbu iba z jedného mobilného zariadenia súčasne.
- Pri každom zapnutí sa zariadenie Soundcore automaticky pripojí k poslednému úspešne pripojenému zariadeniu.

Tlačidlové ovládacie prvky



Prehrávanie/pozastavenie		Stlačte
Ďalšia skladba		Stlačte a držte po dobu 1 sekundy stlačené
Predošlá skladba		Stlačte a držte po dobu 1 sekundy stlačené
Zvýšenie/zníženie hlasitosti		Stlačte
BassUp™ (duálny ekvalizér)		Stlačte a držte na 1 sekundu



Prijatie/ukončenie hovoru		Stlačte
Podržanie aktuálneho hovoru a prijatie nového prichádzajúceho hovoru		
Odmietnutie hovoru		Stlačte a držte po dobu 1 sekundy stlačené
Prepnutie podržaného a aktívneho hovoru		



Aktivujte Siri alebo iný softvér hlasového asistenta		Stlačte dvakrát
--	--	-----------------

Nosenie

Zvoľte si také komponenty, ktoré vám budú najviac vyhovovať.

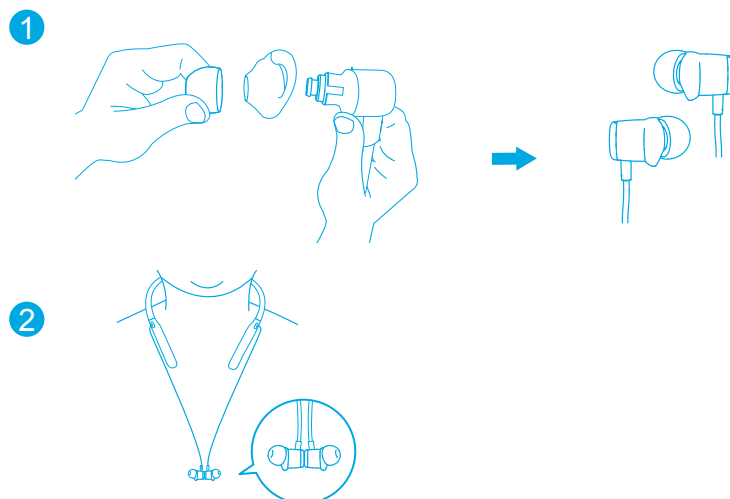

Resetovanie

1. Uistite sa, že slúchadlo je vypnuté a nabíja sa.
 2. Podržte stlačené multifunkčné tlačidlo a tlačidlo zvýšenia hlasitosti súčasne na 5 sekúnd, kým červený indikátor LED dvakrát nezabliká.
- Všetky údaje v pamäti sa vymažú.

Technické údaje

 Technické údaje sa môžu bez oznámenia zmeniť.

Napájanie	5 V $\overline{\text{---}}$ 0,5 A
Doba nabíjania	2 hodín
Doba prehrávania (líši sa podľa úrovne hlasitosti a obsahu)	24 hodín
Veľkosť ovládača	10 mm × 2
Odpovedná frekvencia	20 Hz - 20 kHz
Impedancia	16 Ω
Úroveň vodotesnosti	IPX7
Verzia Bluetooth	V5.0
Dosah Bluetooth	10 m / 33 stôp

Polnjenje



- Pred polnjenjem vrata USB temeljito osušite.
- Uporabite priloženi kabel USB, da preprečite morebitne poškodbe.

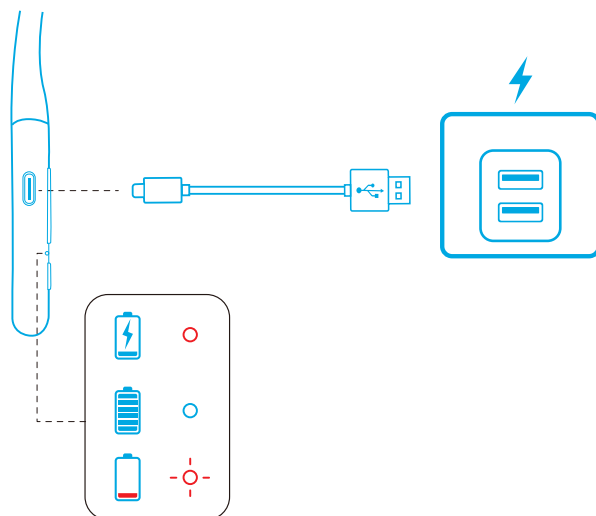

Kazalnik LED

●	Sveti rdeče	Baterija se polni
●	Sveti neprekinjeno modro	Baterija je polna
⊖	Utripa rdeče	Baterija je skoraj prazna

Vklop/izklop

Za vklop pritisnite večfunkcijski gumb in ga držite 1 sekundo.
Za izklop pritisnite večfunkcijski gumb in ga držite 3 sekunde.

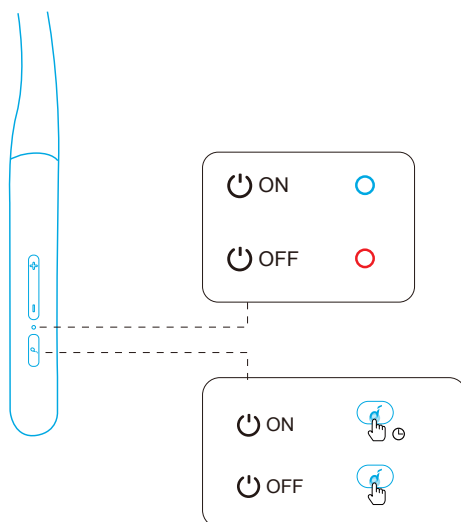

Kazalnik LED

●	Sveti belo 1 sekundo	Vklopljeno
●	Sveti rdeče 1 sekundo	Izklopljeno



Vzpostavljanje povezave Bluetooth

Ko je vklopljeno, na seznamu Bluetooth na svoji napravi poiščite »Soundcore Life U2« in vzpostavite povezavo.

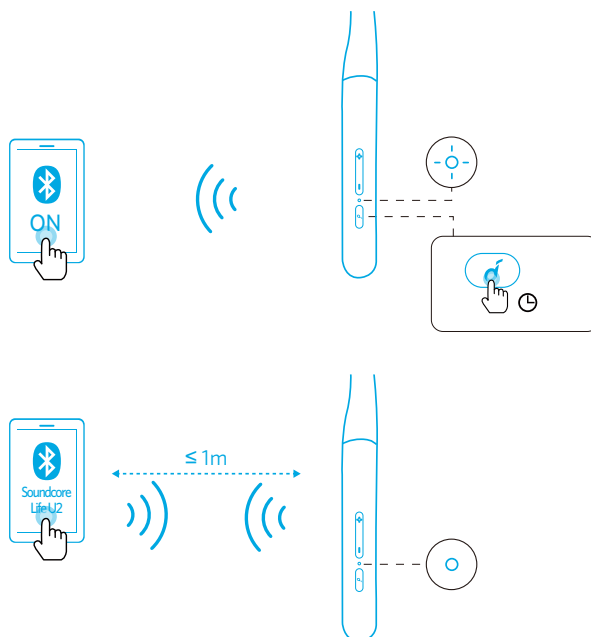
Ko je izklopljeno, za vstop v način vzpostavljanja povezave Bluetooth pritisnite in za 3 sekunde pridržite večfunkcijski gumb, dokler lučka LED ne začne utripati modro.



Kazalnik LED

	Utripa modro	Vzpostavljanje povezave Bluetooth
	Sveti neprekinjeno modro	Povezava Bluetooth je vzpostavljena

Način vzpostavljanja povezave na več točkah



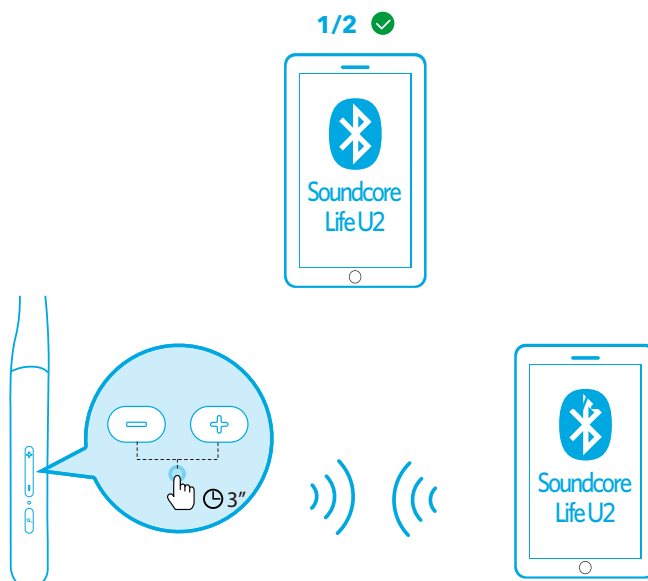



Ko boste uspešno vzpostavili povezavo s prvo napravo, hkrati pritisnite gumba za zvišanje in znižanje glasnosti in ju držite 3 sekunde, da vzpostavite povezavo z napravo.









- Zvočnik Soundcore Life U2 lahko predvaja glasbo samo iz ene mobilne naprave hkrati.
- Vedno ko vklopite napravo Soundcore Life U2, bo samodejno vzpostavila povezavo z zadnjo uspešno povezano napravo, če je ta na voljo.

Gumbi za upravljanje

		
Predvajaj/ustavi		Pritisnite
Naslednja skladba		Pritisnite in 1 sekundo pridržite.
Prejšnja skladba		Pritisnite in 1 sekundo pridržite.
Povečanje/zmanjšanje glasnosti		Pritisnite
BassUp™ (dvojni izenačevalnik)		Istočasno pritisnite in 1 sekundo pridržite.

		
Odgovori/končaj klic		Pritisnite
Trenutni klic dajte na čakanje in odgovorite na nov dohodni klic		
Zavrni klic		Pritisnite in 1 sekundo pridržite.
Preklop med zadržanim in aktivnim klicem		

		
Vklopite Siri ali drugo programsko opremo glasovnega asistenta		Pritisnite dvakrat

Uporaba

Izberite ušesni vstavek in nastavek za pritrditev, ki se najbolj prilega obliki vašega ušesa.

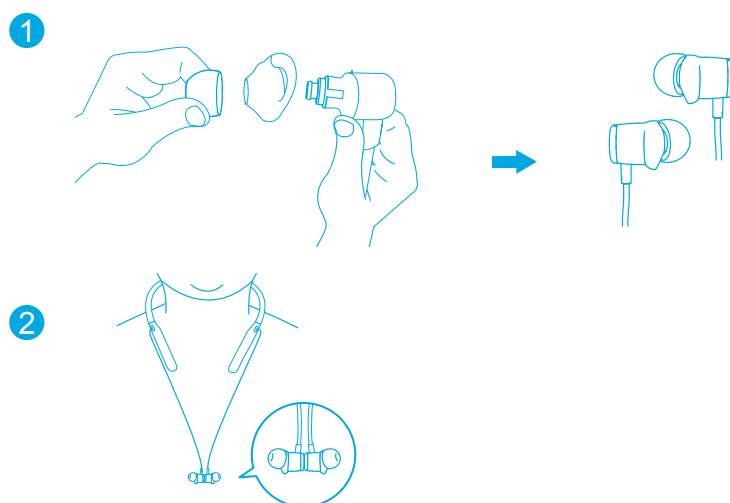

Ponastavi

1. Poskrbite, da so slušalke izklopljene in se polnijo.
 2. Istočasno pritisnite in za 5 sekund pridržite večfunkcijski gumb in gumb za povečanje glasnosti, dokler kazalnik LED dvakrat ne utripne rdeče.
- Vsi podatki v pomnilniku bodo izbrisani.

Tehnične značilnosti

 Tehnične značilnosti se lahko spremenijo brez predhodnega opozorila.

Vhodna moč	5 V $\overline{=}$ 0,5 A
Čas polnjenja	2 ura
Čas predvajanja (odvisno od stopnje glasnosti in vsebine)	24 ur
Velikost gonilnika	10 mm × 2
Frekvenca odziva	20 Hz - 20 kHz
Impedanca	16 Ω
Raven vodoodpornosti	IPX7
Različica Bluetooth	V5.0
Domet Bluetooth	10 m / 33 ft

Laddar

- Torka USB-porten helt innan du påbörjar laddningen.
- Använd den medföljande USB-C-kabeln för att förhindra skada.

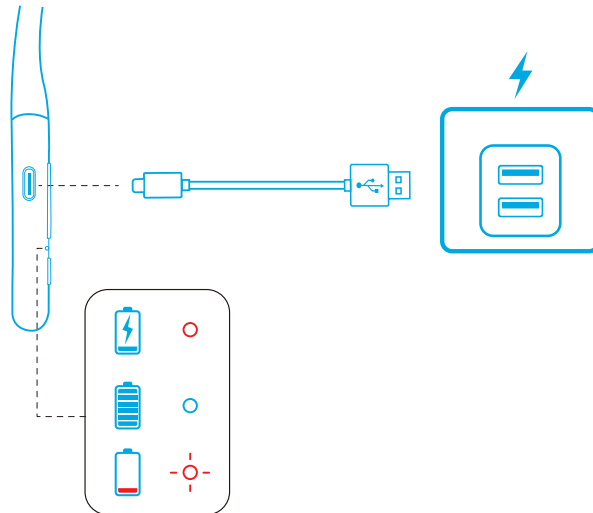

Indikatorlampa

●	Lyser rött	Laddas
●	Lyser blått	Fulladdad
○	Blinkar rött	Låg batterinivå

Slå på/stänga av

Håll multifunktionsknappen intryckt i 1 sekund för att slå på.

Håll multifunktionsknappen intryckt i 3 sekunder för att slå av.

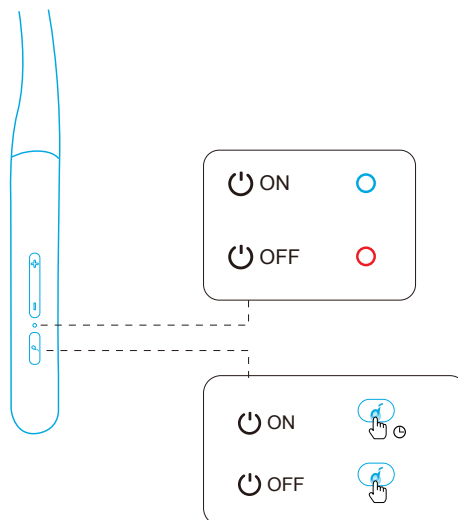

Indikatorlampa

●	Lyser vitt i 1 sekund	Påslagen
●	Lyser rött i 1 sekund	Avstängd



Bluetooth-parkoppling

När "Soundcore Life U2" är påslagen, hitta den i Bluetooth-listan på din enhet och anslut.

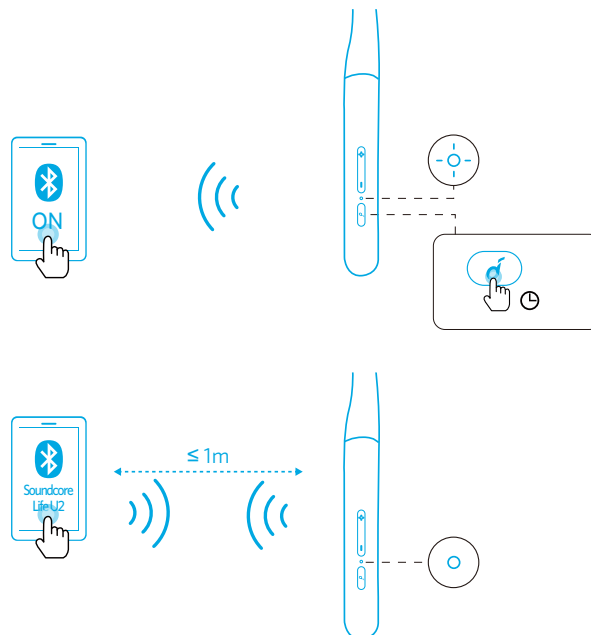
När den är avstängd, håll flerfunktionsknappen intryckt i 3 sekunder tills LED-indikatorn blinkar blå för att aktivera Bluetooth-parkopplingsläget.



Indikatorlampa

	Blinkar blått	Bluetooth-parkoppling
	Lyser blått	Anslutna till Bluetooth

Parkopplingsläge med flera punkter



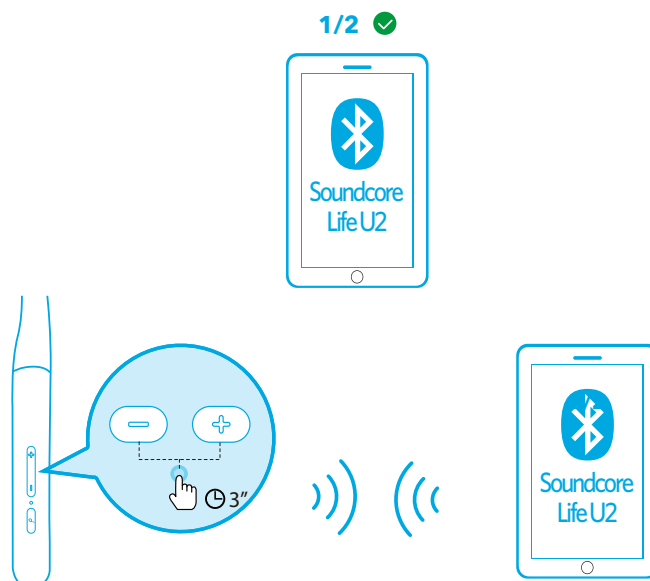



När den första enheten har anslutits, håll in volymhöjningsknappen och volymsänkningsknappen samtidigt i 3 sekunder för att koppla med en annan enhet.









- Soundcore Life U2 kan endast spela upp musik på en mobil enhet åt gången.
- Varje gång du slår på Soundcore Life U2 ansluts de automatiskt till den senast anslutna enheten om den finns tillgänglig.

Knappkontroller

		
Spela upp/pausa		Tryck
Nästa spår		Håll intryckt i 1 sekund
Föregående spår		Håll intryckt i 1 sekund
Volym upp/ned		Tryck
BassUp™ (Dubbel equalizer)		Håll intryckt i 1 sekund samtidigt

		
Svara/avsluta samtal		Tryck
Parkera det pågående samtalet och besvara ett nytt inkommande samtal		
Avvisa samtal		Håll intryckt i 1 sekund
Växla mellan ett parkerat och ett aktivt samtal		

		
Aktivera Siri/annan röststyrningsprogramvara		Tryck två gånger

Användning

Välj de öronsnäckor och öronvingar som passar dina öron bäst.

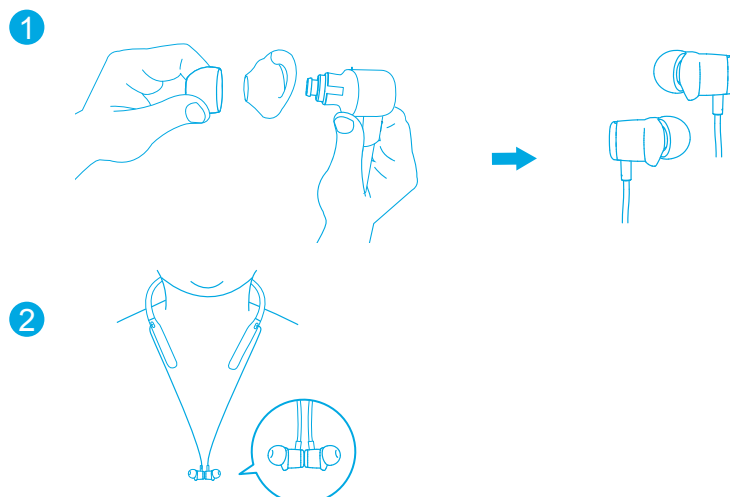

Återställning

1. Se till att hörluren är avstängd och laddas.
 2. Håll in flerk Funktionsknappen och volymhöjningsknappen samtidigt i 5 sekunder tills indikatorlampan blinkar rött två gånger.
- All minnesinformation rensas.

Specifikationer

 *Specifikationerna kan ändras utan föregående meddelande.

Ingång	5 V $\overline{=}$ 0,5 A
Laddningstid	2 timmar
Speltid (varierar beroende på volymnivå och innehåll)	24 timmar
Storlek på högtalarelement	10 mm x 2
Frekvensåtergivning	20 Hz - 20 kHz
Impedans	16 Ω
Vätskeskydd	IPX7
Bluetooth-version	V5.0
Bluetooth-räckvidd	10 m / 33 fot

Şarj etme



- Şarj işleminden önce USB bağlantı noktasını iyice kurulayın.
- Hasar görmelerini önlemek için birlikte verilen USB C kablosunu kullanın.

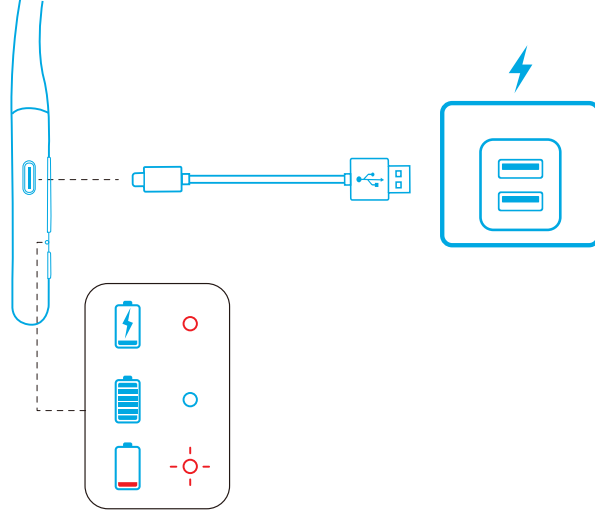

LED gösterge ışığı

●	Sabit yanar kırmızı	Şarj ediliyor
●	Sabit mavi	Tamamen şarj edildi
⦿	Yanıp sönen kırmızı	Düşük pil seviyesi

Güç Açma/Kapatma

Cihazı açmak için çoklu işlev düğmesini 1 saniye basılı tutun.

Cihazı kapatmak için çoklu işlev düğmesini 3 saniye basılı tutun.

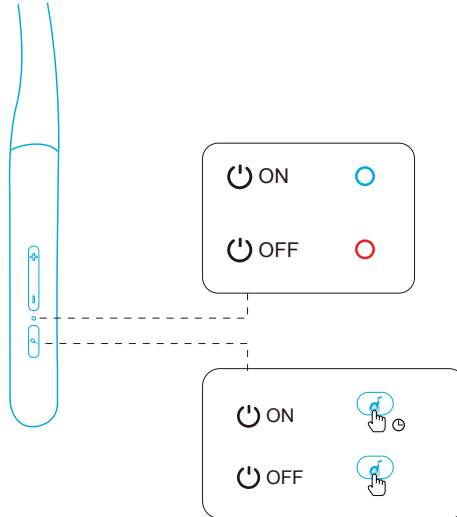

LED gösterge ışığı

●	1 saniye boyunca sabit yanar beyaz	Açık
●	1 saniye boyunca sabit yanar kırmızı	Kapalı

Bluetooth eşleştirme

Kulaklık açıkken cihazınızın Bluetooth listesinde "Soundcore Life U2" kulaklığı bulun ve bağlanın.

Kulaklık kapalıyken Bluetooth eşleştirme moduna girmek için LED gösterge ışığı mavi renkte yanıp sönünceye kadar çoklu işlev düğmesini 3 saniye basılı tutun.

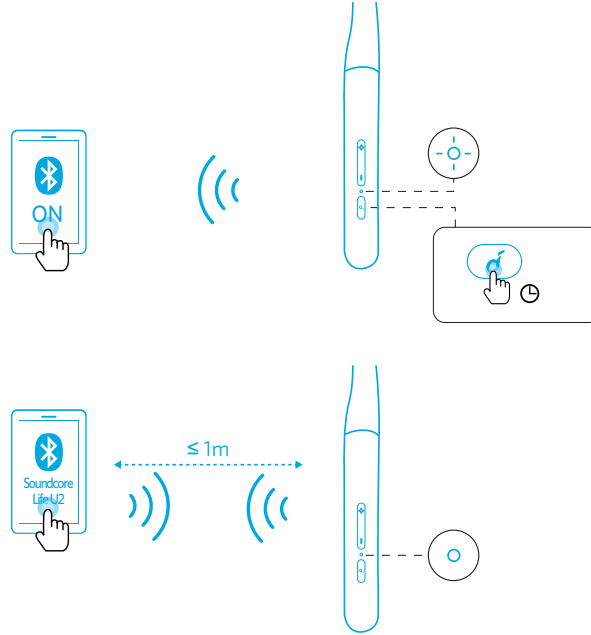

LED gösterge ışığı

	Yanıp sönen mavi	Bluetooth eşleştirme
	Sabit mavi	Bluetooth bağlandı





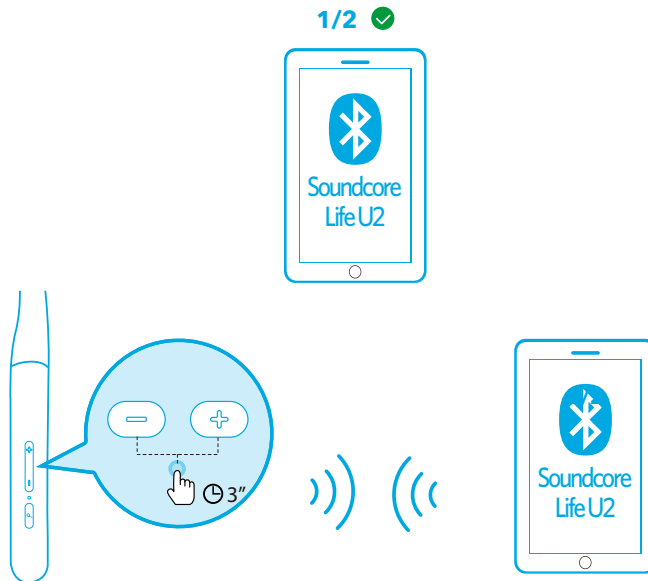

Çok Noktalı Eşleştirme Modu



İlk cihaza başarıyla bağlandıktan sonra başka bir cihaz ile eşleştirme yapmak için ses artırma ve azaltma düğmelerini aynı anda 3 saniye basılı tutun.





- Soundcore Life U2 aynı anda yalnızca tek mobil cihazda müzik çalabilir.
- Soundcore Life U2 kulaklığınızı her açtığınızda kulaklık Bluetooth kapsamındaki en son başarıyla bağlanmış olan cihaza otomatik olarak bağlanacaktır.

Düğme Kontrolleri

		
Oynatma/Duraklatma		Basın
Sonraki parça		1 saniye basılı tutun
Önceki parça		1 saniye basılı tutun
Ses artırma/azaltma		Basın
BassUp™ (Çift Ekolayzır)		Aynı anda 1 saniye basılı tutun

		
Aramayı Yanıtlama / Sonlandırma		Basın
Mevcut aramayı beklemeye alma ve gelen yeni aramayı yanıtlama		
Aramayı reddetme		1 saniye basılı tutun
Beklemeye alınan arama ile aktif arama arasında geçiş yapma		

		
Siri'yi veya diğer bir sesli asistan yazılımını aktive etme		İki defa basın

Takma

Kulaklarınıza en uygun kulaklık uçlarını ve kanatlarını seçin.

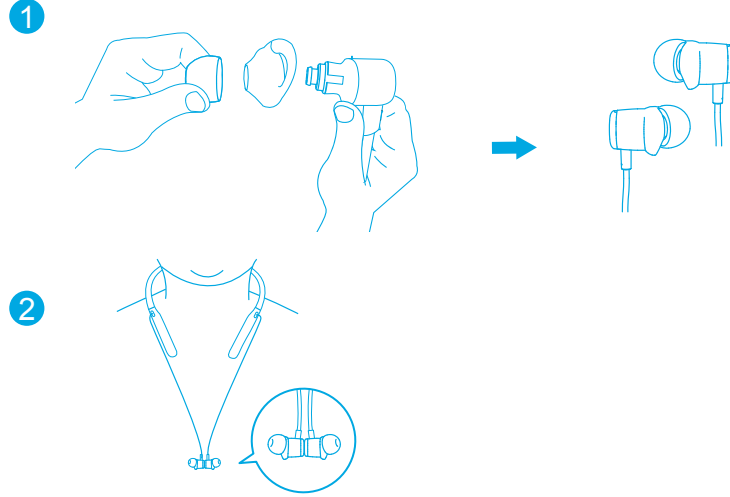

Sıfırlama

1. Kulaklığın kapalı ve şarj edilmekte olduğundan emin olun.
2. Çoklu işlev düğmesini ve ses artırma düğmesini LED gösterge ışığı iki defa kırmızı renkte yanıp sönmeye kadar aynı anda 5 saniye basılı tutun.
→ Tüm bellek verileri silinecektir.

Teknik özellikler

 Teknik özellikler önceden bildirilmeksizin değiştirilebilir.

Giriş	5 V \equiv 0,5 A
Şarj süresi	2 saat
Çalma süresi (ses seviyesine ve içeriğe göre değişiklik gösterir)	24 saat
Sürücü boyutu	10 mm x 2
Frekans yanıtı	20 Hz - 20 kHz
Empedans	16 Ω
Su geçirmezlik seviyesi	IPX7
Bluetooth sürümü	V5.0
Bluetooth aralığı	10 m / 33 ft

充電

- ☰ USBポートを完全に乾かしてから充電してください。
- 損傷を防ぐため、付属の USB-C ケーブルを使用してください。

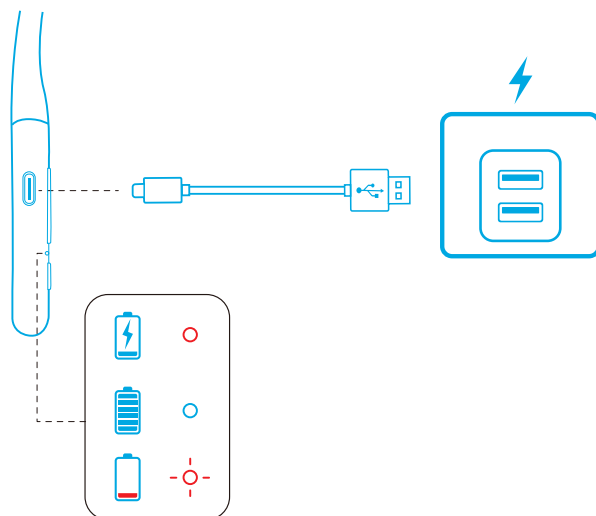

LED インジケータ

●	赤色の点灯	充電中
●	青色に点灯	満充電
⋯	赤色に点滅	充電残量が少ない

電源オン / オフ

電源をオンにするには、多機能ボタンを 1 秒間長押しします。
電源をオフにするには、多機能ボタンを 3 秒間長押しします。

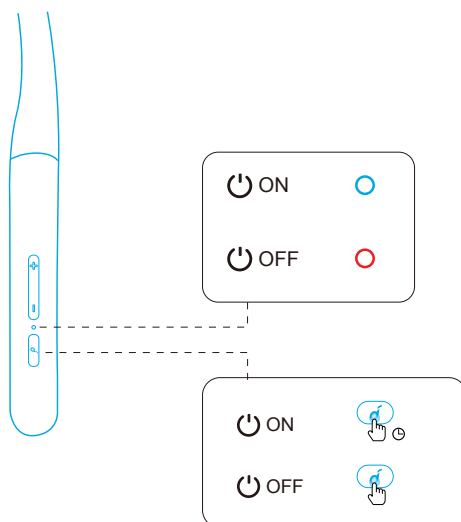

LED インジケータ

●	1 秒間、白色で点灯	電源がオン
●	1 秒間、赤色で点灯	電源がオフ



ペアリング

電源をオンにした状態で、ご使用の機器の Bluetooth リストで「Soundcore Life U2」を見つけ、接続します。

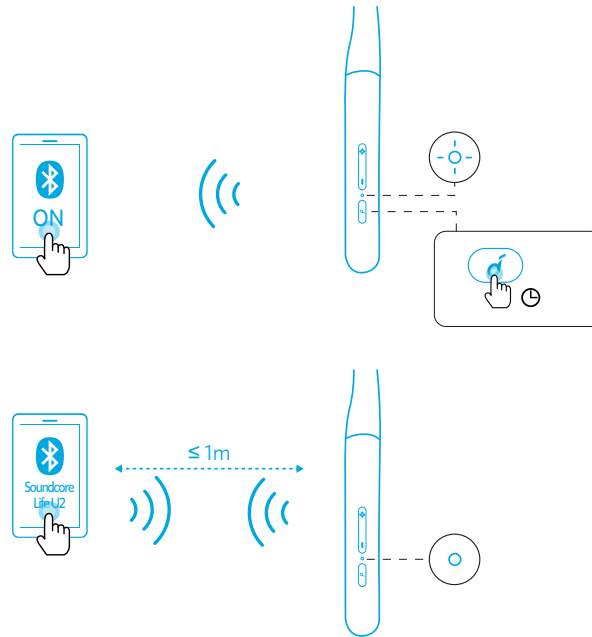
電源をオフにした状態で、多機能ボタンを 3 秒間長押しし、LED が青く点滅するまで待ちます。これにより、Bluetooth ペアリングモードに切り替わります。



LED インジケータ

	青色に点滅	ペアリング中
	青色に点灯	ペアリング完了

マルチポイントペアリングモード

1 台目の機器に接続したら、イヤホンの「+」ボタンと「-」ボタンを 3 秒間長押しして、別の機器をペアリングできます。

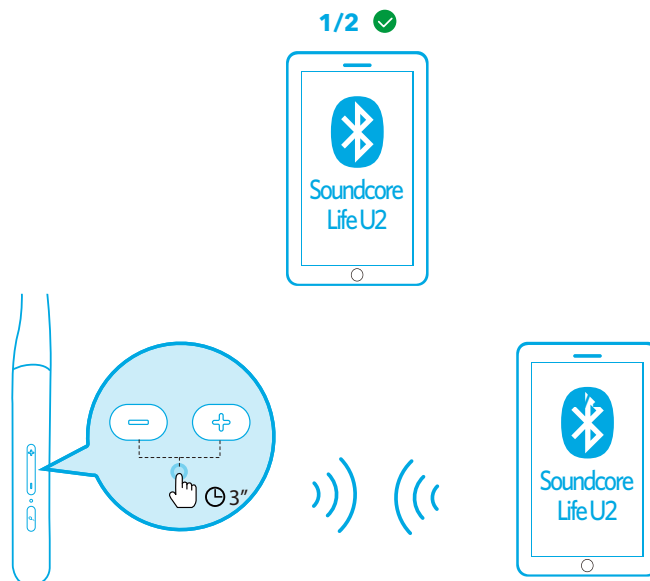







- Soundcore Life U2 は、一度に 1 台の機器でのみ音楽を再生できます。
- Soundcore Life U2 の電源をオンにすると、前回正常に接続された機器が利用可能な場合は、これに自動的に接続されます。

ボタンの操作方法

		
再生 / 一時停止		押す
次の曲へ		1 秒間長押し
前の曲へ		1 秒間長押し
音量の調節		押す
BassUp™ (デュアルイコライザー)		1 秒間同時に長押しする

		
着信に応答する / 通話を終了する		押す
現在の通話を保留し、新規着信に応答する		
着信を拒否する		1 秒間長押し
保留中の回線と通話中の回線を切り替える		

		
Siri などの音声アシスタントを起動する		2 回押す

装着

耳に最もフィットするイヤーチップとイヤーウィングを選択してください。

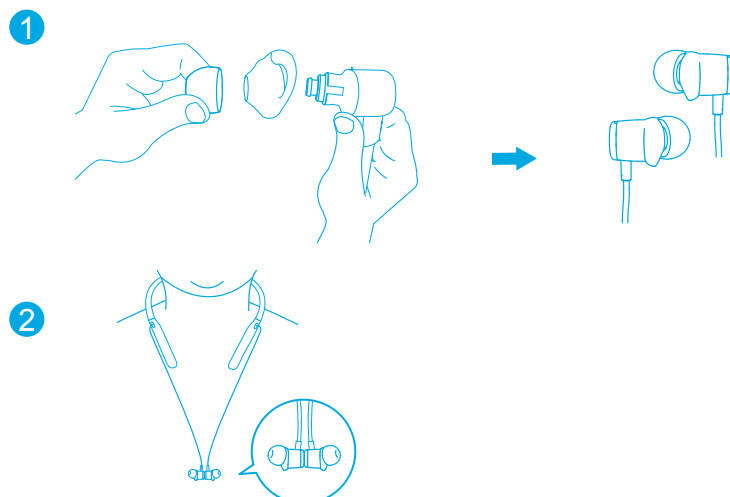

リセット

1. イヤホンの電源がオフであり、充電中であることを確認します。
2. 多機能ボタンと「+」を同時に5秒間長押しして、LEDインジケータが赤く2回点滅するまで待ちます。
→ すべてのメモリデータが消去されます。

製品の仕様

 仕様は予告なく変更されることがあります。

入力	5V=0.5A
充電時間	約2時間
再生可能時間(音量や再生コンテンツにより異なる)	最大24時間
ドライバーのサイズ	10mm x 2
周波数応答	20Hz - 20kHz
電気抵抗	16Ω
防水規格	IPX7
通信方式	Bluetooth 5
Bluetooth 動作範囲	約10m

충전



- 충전 전에 USB 포트를 충분히 말려 주세요.
- 손상을 방지하려면 제공된 USB-C 케이블을 사용하세요.

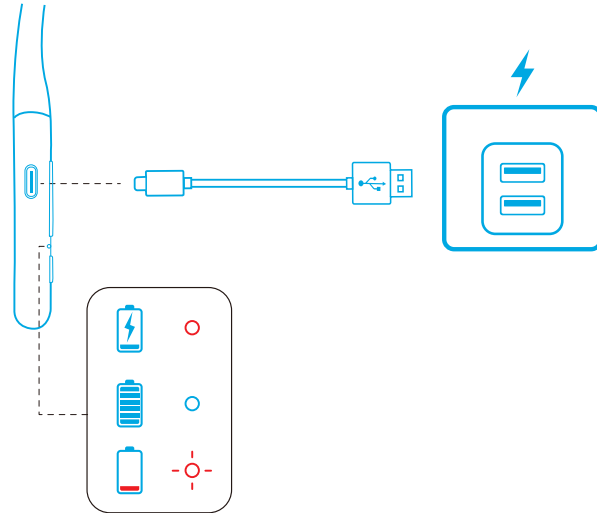

LED 표시등

●	빨간색 유지	충전 중
●	파란색 유지	완충됨
⚡	빨간색으로 점멸	배터리 부족

전원 켜기 / 끄기

다기능 버튼을 1 초간 길게 눌러 전원을 켭니다.

다기능 버튼을 3 초간 길게 눌러 전원을 끕니다.

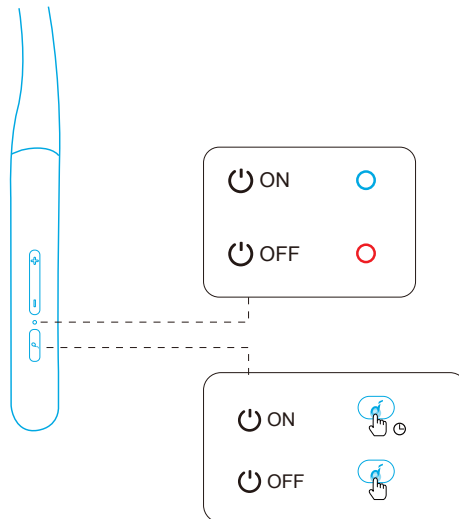

LED 표시등



●	1 초 동안 흰색으로 유지됨	전원 켜짐
●	1 초 동안 빨간색으로 유지됨	전원 꺼짐

Bluetooth 페어링

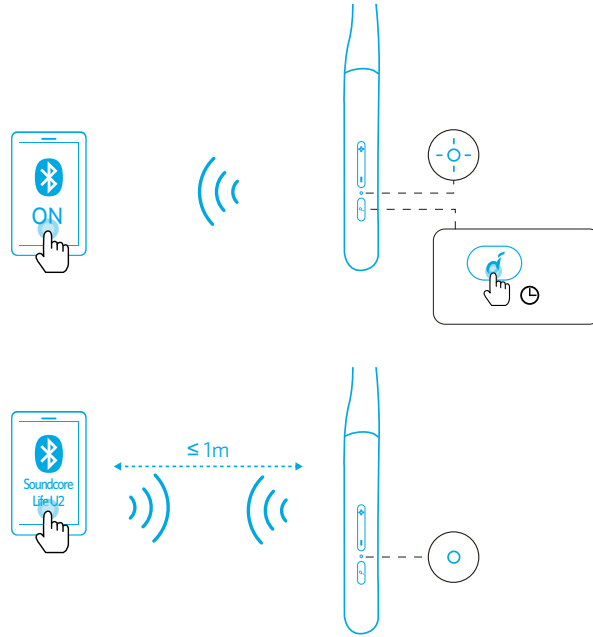
전원이 켜지면 장치의 Bluetooth 목록에서 “Soundcore Life U2” 를 검색해서 연결합니다.
전원이 꺼지면 LED 표시등이 파란색으로 깜박일 때까지 다기능 버튼을 3 초간 길게 눌러 Bluetooth 페어링 모드를 시작합니다.



LED 표시등

	파란색으로 깜박임	Bluetooth 페어링
	파란색 유지	Bluetooth 연결됨

다중 페어링 모드

첫 번째 기기에 연결되었을 때 볼륨 높이기 버튼과 줄이기 버튼을 3 초간 동시에 길게 누르면 다른 기기에 페어링됩니다.

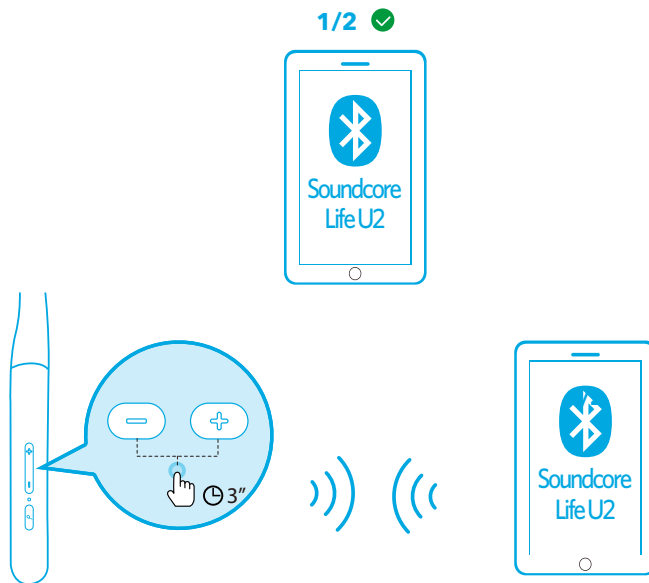



- Soundcore Life U2 는 한 번에 하나의 모바일 장치에서만 음악을 재생할 수 있습니다 .
- Soundcore Life U2 의 전원을 켤 때마다 , 마지막으로 연결된 장치 (있을 경우) 에 자동으로 연결됩니다 .

버튼 컨트롤



재생 / 일시중지		누릅니다 .
다음 트랙		1 초간 길게 누르기
이전 트랙		1 초간 길게 누르기
볼륨 높이기 / 줄이기		누릅니다 .
BassUp™ (듀얼 이퀄라이저)		1 초간 동시에 길게 누릅니다 .



전화 받기 / 통화 종료		누릅니다 .
현재 연결된 통화를 대기 상태로 전환하고 새로 걸려오는 전화를 받습니다 .		
통화 응답 거부		1 초간 길게 누르기
대기 중인 통화와 연결된 통화 간 전환		



Siri 또는 기타 음성 지원 소프트웨어 활성화		두 번 누르기
----------------------------	--	---------

착용

귀에 가장 잘 맞는 이어 팁과 이어 워를 선택합니다.

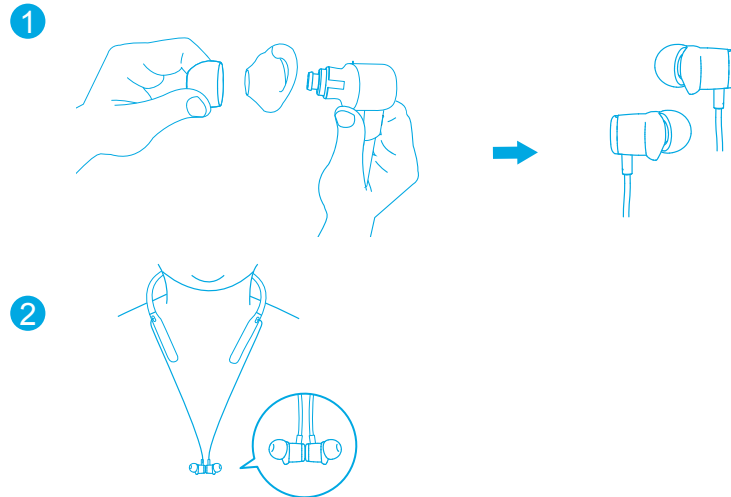

재설정

1. 헤드폰 전원이 꺼져있고 충전 중인지 확인합니다.
2. LED 표시등이 빨간색으로 두 번 깜박일때까지 다기능 버튼과 볼륨 높이기 버튼을 동시에 5 초간 길게 누릅니다.
→ 모든 메모리 데이터가 지워집니다.

사양

 사양은 사전 통지 없이 변경될 수 있습니다.

입력	5V $\overline{=}$ 0.5 A
충전 시간	2 시간
재생 시간 (볼륨 수준과 사용 콘텐츠에 따라 달라짐)	24 시간
드라이버 크기	10 mm x 2
주파수 응답	20 Hz - 20 kHz
임피던스	16 Ω
방수 수준	IPX7
Bluetooth 버전	V5.0
Bluetooth 범위	10 m

充电



- 确保 USB 端口在充电前完全干燥。
- 要防止损坏，请使用随附的 USB-C 连接线。

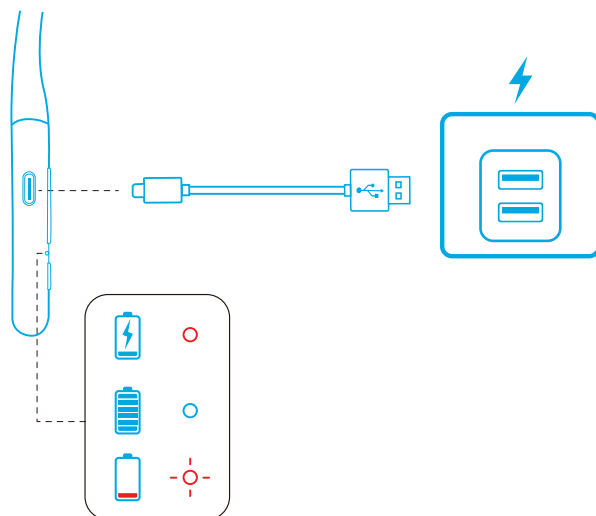

LED 指示灯

	红色常亮	充电中
	蓝色常亮	充满电
	红色闪烁	电量不足

开机 / 关机

按住多功能按钮 1 秒钟以开机。

按住多功能按钮 3 秒钟以关机。

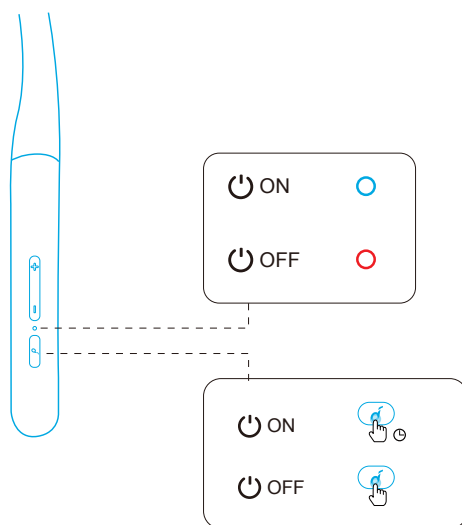

LED 指示灯

	白色常亮 1 秒	已开机
	红色常亮 1 秒	关机

蓝牙配对

开机后，在设备的蓝牙列表中找到“Soundcore Life U2”并连接。

关机后，按住多功能按钮 3 秒钟，直到 LED 呈蓝色闪烁，即可进入蓝牙配对模式。

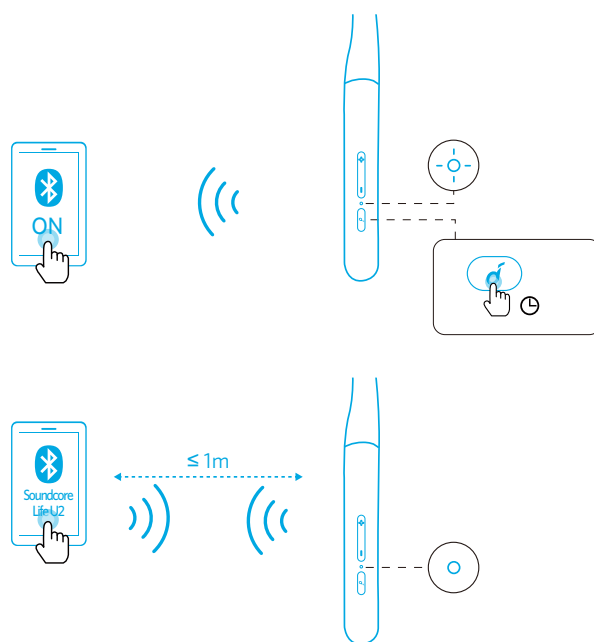

LED 指示灯

	蓝色闪烁	蓝牙配对
	蓝色常亮	蓝牙已连接

多点配对模式

与第一台设备成功连接后，同时按住升高音量按钮和降低音量按钮 3 秒钟，即可与另一台设备配对。

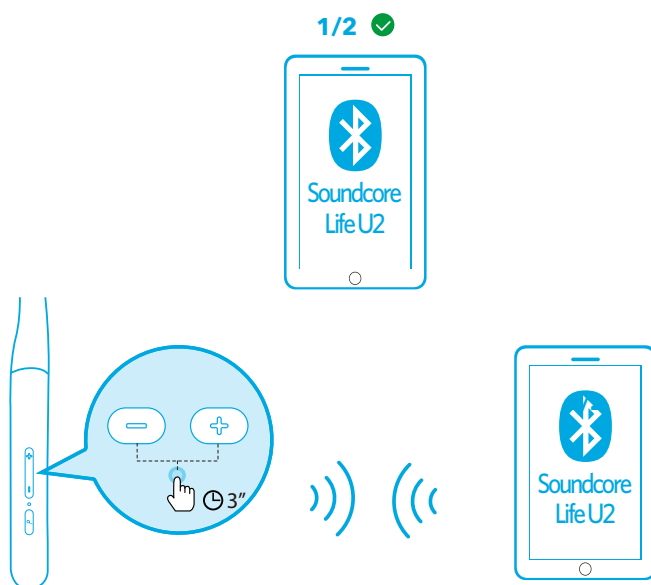





- Soundcore Life U2 每次只能在一台移动设备上播放音乐。
- 您每次打开 Soundcore Life U2 的电源，其都会自动连接到您上一次成功连接的设备（如有）。

按钮控制

		
播放 / 暂停		按下
下一曲目		按住 1 秒钟
上一曲目		按住 1 秒钟
音量升高 / 降低		按下
BassUp™ (双均衡器)		同时按住 1 秒

		
接听 / 结束通话		按下
保持当前通话并接听新来电		
拒绝来电		按住 1 秒钟
在保持的通话和当前通话之间切换		

		
激活 Siri 或其他语音助手软件		按两次

佩戴

选择最适合您耳朵的耳帽和耳翼。

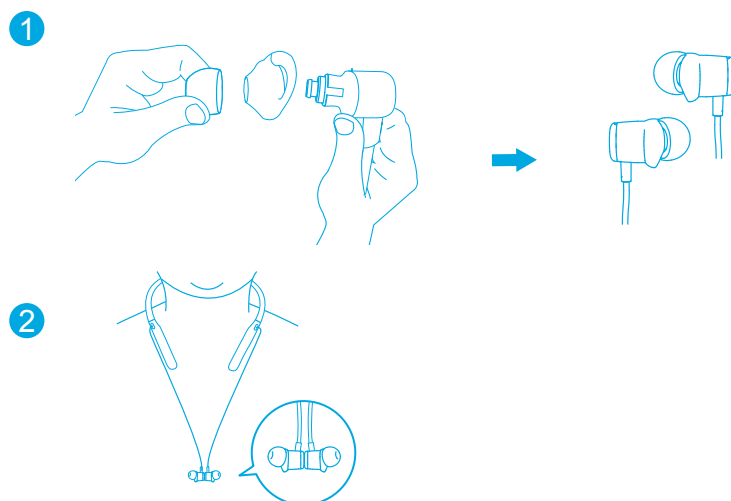

重置

1. 确保耳机已关机且正在充电。
2. 同时按住多功能按钮和升高音量按钮 5 秒钟，直到 LED 指示灯呈红色闪烁两次。
→ 所有内存数据将被清除。

产品参数

 规格如有变更，恕不另行通知。

输入电源	5 V $\overline{\text{---}}$ 0.5 A
充电时间	2 小时
播放时间（因音量和内容而异）	24 小时
驱动单元大小	10 mm \times 2
频率范围	20 Hz - 20 kHz
阻抗	16 Ω
防水等级	IPX7
蓝牙版本	V5.0
蓝牙范围	10 m

充電



- 在充電之前，請先將 USB 連接埠完全擦乾。
- 為避免受損，請使用隨附的 USB-C 連接線。

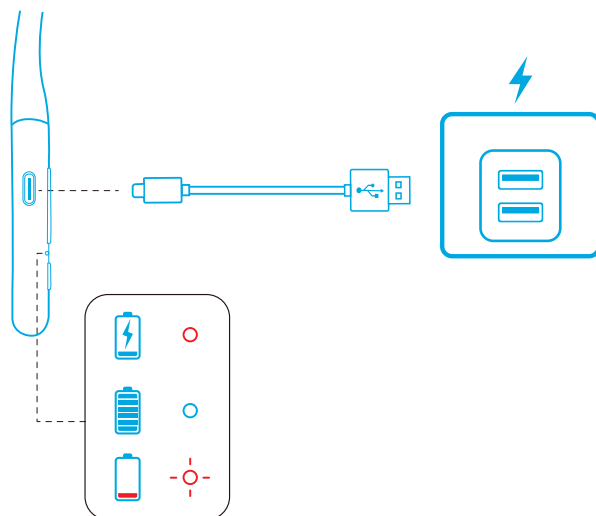

LED 指示燈

	穩定亮起紅燈	充電中
	持續亮起藍燈	已完全充飽
	閃爍紅燈	電池電量不足

開啟 / 關閉電源

同時按住多功能按鈕 1 秒以開機。

同時按住多功能按鈕 3 秒以關機。

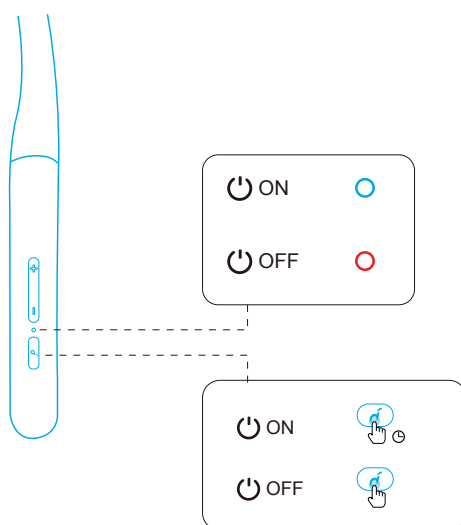

LED 指示燈

	穩定亮起白燈 1 秒	已開機
	穩定亮起紅燈 1 秒	關閉電源

藍牙配對

開機時，在您裝置的藍牙清單中找到「Soundcore Life U2」並連線。
關機時，按住多功能按鈕 3 秒，直到 LED 閃爍藍燈，以進入藍牙配對模式。

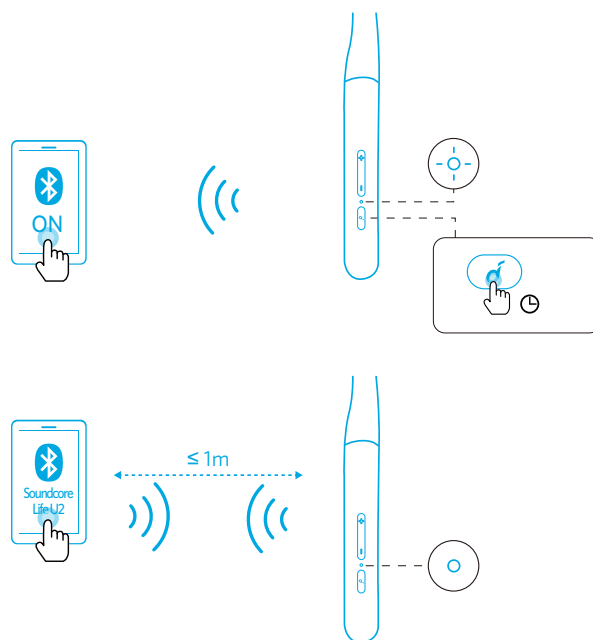

LED 指示燈

	閃爍藍燈	藍牙配對
	持續亮起藍燈	藍牙已連線

多點配對模式

當成功連線至第一個裝置時，同時按住音量提高按鈕和音量降低按鈕 3 秒，以和另一個裝置配對。

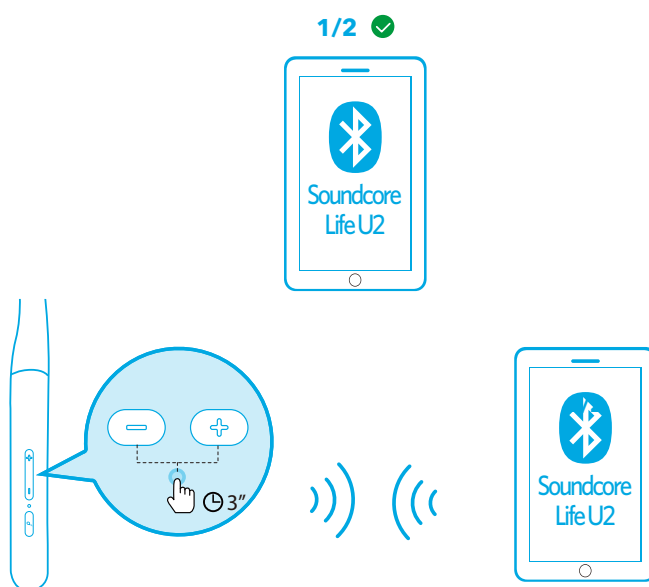





- Soundcore Life U2 一次只能在一部行動裝置上播放音樂。
- 每次啟動 Soundcore Life U2 的電源後，它將會自動連線至您上次成功連線的裝置。

按鈕控制項

		
播放 / 暫停		按下
下一首曲目		按住 1 秒
上一首曲目		按住 1 秒
音量增加 / 降低		按下
BassUp™ (雙等化器)		同時按住約 1 秒

		
接聽 / 結束通話		按下
保留目前通話並接聽來電		
拒絕來電		按住 1 秒
在保留通話和進行中通話間切換		

		
啟動 Siri 或其他語音助理軟體		按兩下

穿戴

選擇最適合您耳朵的耳塞套和耳翼。

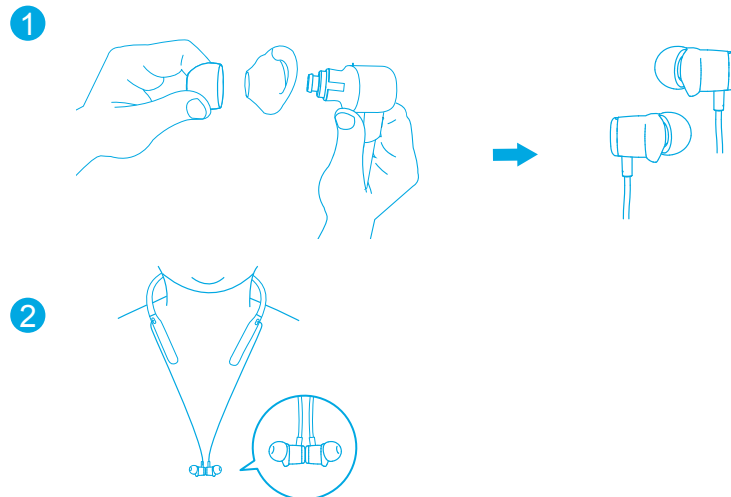

重設

1. 確定耳機已關機並正在充電中。
2. 同時按住多功能按鈕和音量增加按鈕 5 秒，直到 LED 指示燈閃爍紅燈兩次。
→ 將會清除所有記憶體資料。

規格

 規格可能隨時變更，恕不另行通知。

輸入	5 V  0.5 A
充電時間	2 小時
播放時間（視音量大小與播放內容而有所不同）	24 小時
單體大小	10 mm x 2
頻率響應	20 Hz - 20 kHz
阻抗	16 Ω
防水等級	IPX7
藍牙版本	V5.0
藍牙範圍	10 m

Carregando



- Seque totalmente a porta USB antes de carregar.
- Para evitar danos, use o cabo USB-C incluso.

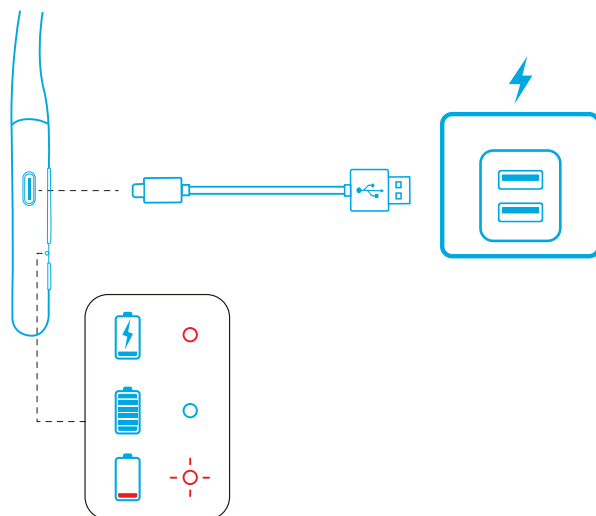

Indicador de LED

	Luz vermelha constante	Em carregamento
	Luz azul constante	Totalmente carregado
	Luz vermelha piscante	Bateria fraca

Ligando/desligando

Mantenha pressionado o botão multifuncional por 1 segundo para ligar.

Mantenha pressionado o botão multifuncional por 3 segundos para desligar.

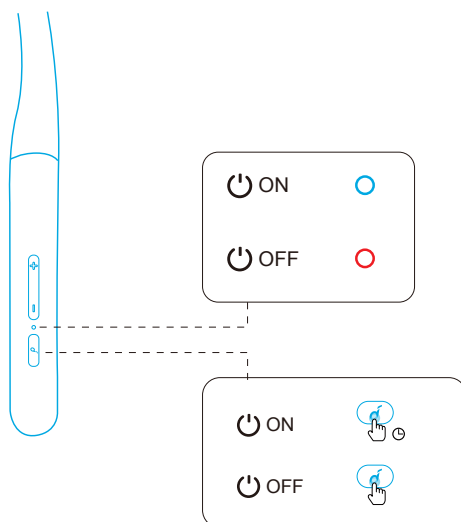

Indicador de LED

	Luz branca constante por 1 segundo	Ligado
	Luz vermelha constante por 1 segundo	Desligado



Emparelhamento Bluetooth

Quando ligado, encontre o "Soundcore Life U2" na lista de aparelhos Bluetooth do seu dispositivo e conecte-se.

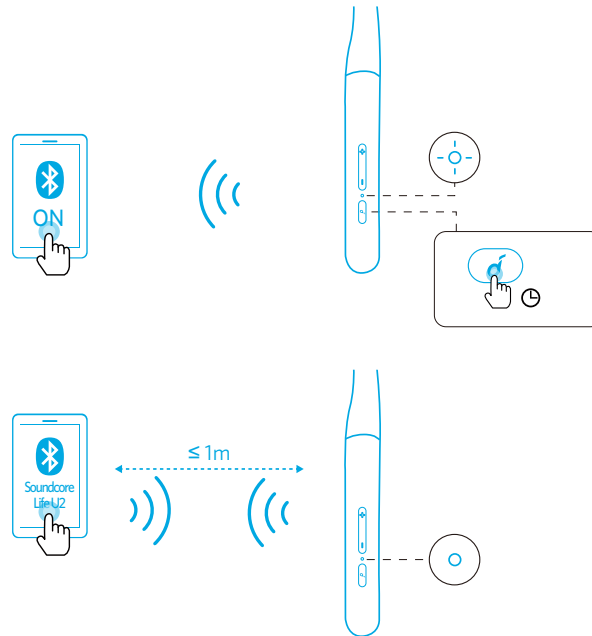
Quando desligado, mantenha pressionado o botão multifuncional por 3 segundos até que o LED pisque na cor azul para entrar no modo de emparelhamento Bluetooth.



Indicador de LED

	Luz azul piscante	Emparelhamento Bluetooth
	Luz azul constante	Bluetooth conectado

Modo de emparelhamento de pontos múltiplos



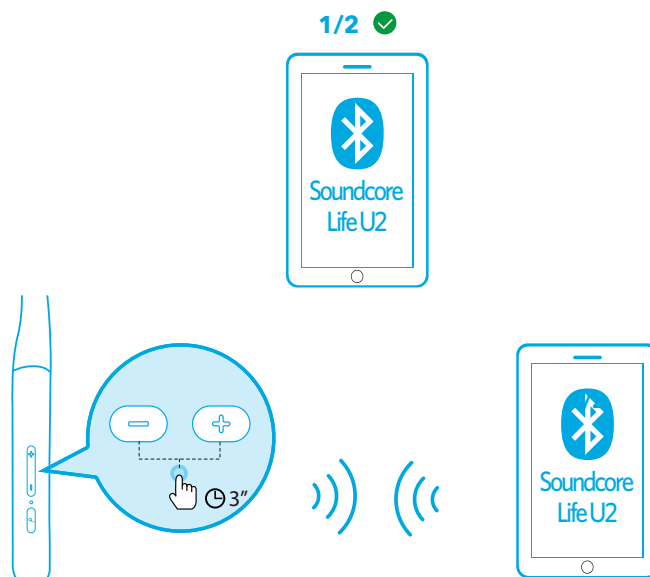



Quando conectado com sucesso ao primeiro dispositivo, mantenha pressionados os botões de aumentar e diminuir volume simultaneamente por 3 segundos para emparelhar com outro dispositivo.









- O Soundcore Life U2 pode reproduzir música em somente um dispositivo por vez.
- Toda vez que você ligar o Soudcore Life U2, eles se conectará automaticamente ao último dispositivo conectado caso esteja disponível.

Botões de controle

		
Reproduzir/Pausar		Pressione
Próxima faixa		Mantenha pressionado por um segundo
Faixa anterior		Mantenha pressionado por um segundo
Aumentar / Diminuir volume		Pressione
BassUP™(equalizador duplo)		Mantenha pressionado por 1 segundo simultaneamente

		
Atender/encerrar chamada		Pressione
Colocar a chamada atual em espera e atender uma nova chamada recebida		
Rejeitar chamada		Mantenha pressionado por um segundo
Alternar entre chamada em espera e chamada ativa		

		
Ativar a Siri ou outro software de assistente por voz		Pressione duas vezes

Como usar

Escolha as almofadas para o ouvido e as pontas que melhor se adaptam a si.

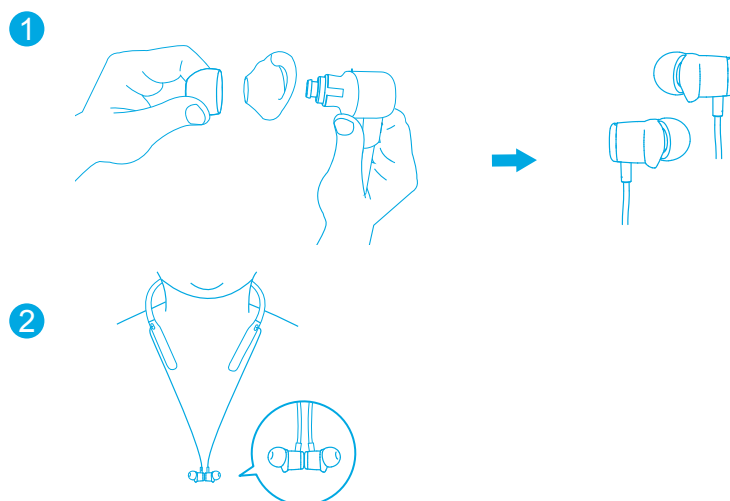

Reiniciar

1. Certifique-se de que o fone de ouvido esteja desligado e sendo carregado.
 2. Mantenha pressionado o botão multifuncional e o botão de aumentar o volume simultaneamente por 5 segundos até que o indicador LED pisque na cor vermelha duas vezes.
- Todos os dados da memória serão apagados.

Especificações

 As especificações estão sujeitas a alterações sem aviso prévio.

Entrada	5 V $\overline{\text{---}}$ 0,5 A
Tempo de carregamento	2 hora
Reprodução (varia de acordo com o volume e o conteúdo)	24 horas
Tamanho do driver	10 mm x 2
Resposta de frequência	20 Hz - 20 kHz
Impedância	16 Ω
Nível de resistência contra água	IPX7
Versão do Bluetooth	V5.0
Alcance do Bluetooth	10 m / 33 pés

الشحن

- قم بتجفيف منفذ USB بشكلٍ كامل قبل الشحن.
- من أجل تجنُّب الأضرار، استخدم كابل USB من النوع C المُضمن.

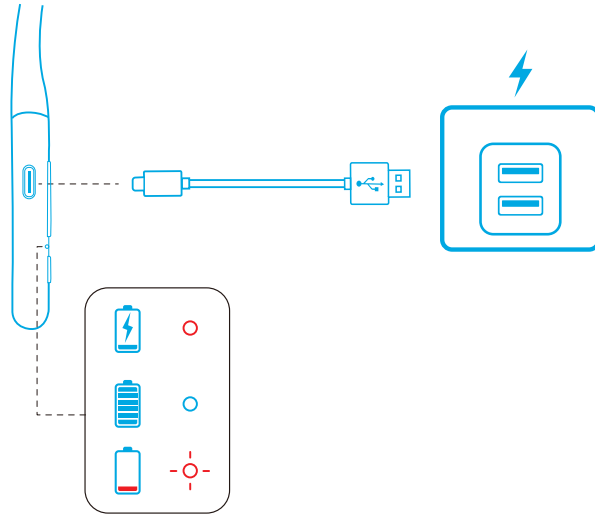

مؤشر LED

مشحون	أحمر ثابت	●
اكتمل الشحن	أزرق ثابت	●
مستوى شحن البطارية منخفض	أحمر وامض	⚡

تشغيل/إيقاف التشغيل

- اضغط باستمرار على الزر متعدد الوظائف لثانية (1) واحدة للتشغيل.
- اضغط باستمرار على الزر متعدد الوظائف لثلاث (3) ثوانٍ لإيقاف التشغيل.

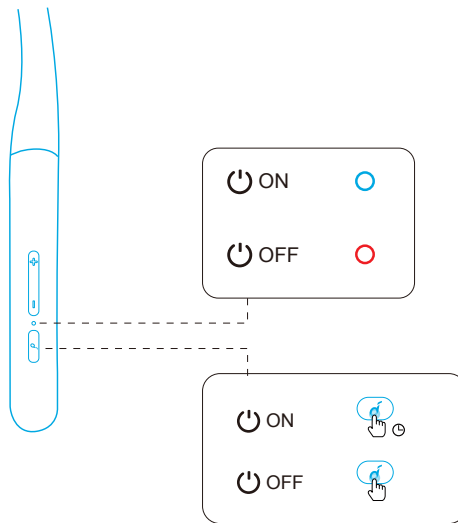

مؤشر LED

قيد التشغيل	أبيض ثابت لمدة 1 من الثواني	●
قيد إيقاف التشغيل	أحمر ثابت لمدة 1 من الثواني	●

الاقتران عبر Bluetooth

عند التشغيل؛ أعرثر على "Soundcore Life U2" في قائمة Bluetooth على جهازك واتصل به.
عند إيقاف التشغيل؛ اضغط باستمرار على الزر متعدد الوظائف لثلاث (3) ثوانٍ حتى يومض مؤشر LED باللون الأزرق للدخول في وضع الاقتران عبر Bluetooth.

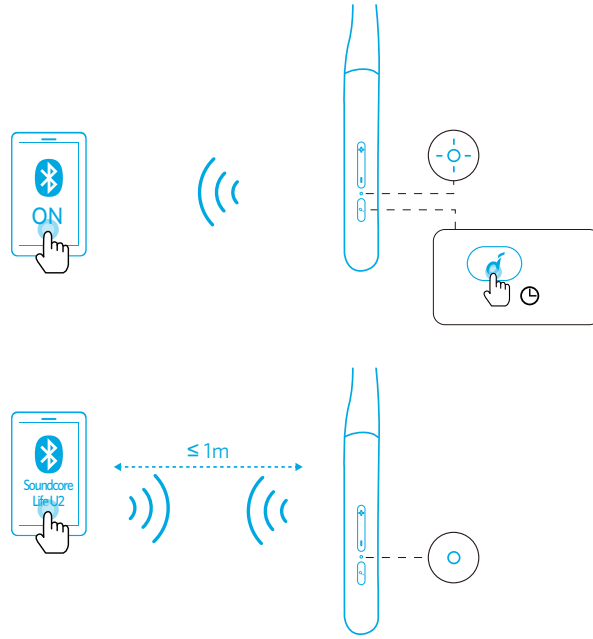

مؤشر LED

الاقتران عبر Bluetooth	وميض أزرق	⊖ ⊕
تم الاتصال عبر Bluetooth	أزرق ثابت	●

وضع الإقران متعدد النقاط

عند الاتصال بنجاح بالجهاز الأول؛ اضغط باستمرار على زر رفع مستوى الصوت، و زر خفض مستوى الصوت بشكل متزامن لثلاث (3) ثوانٍ للاقتران بجهاز آخر.

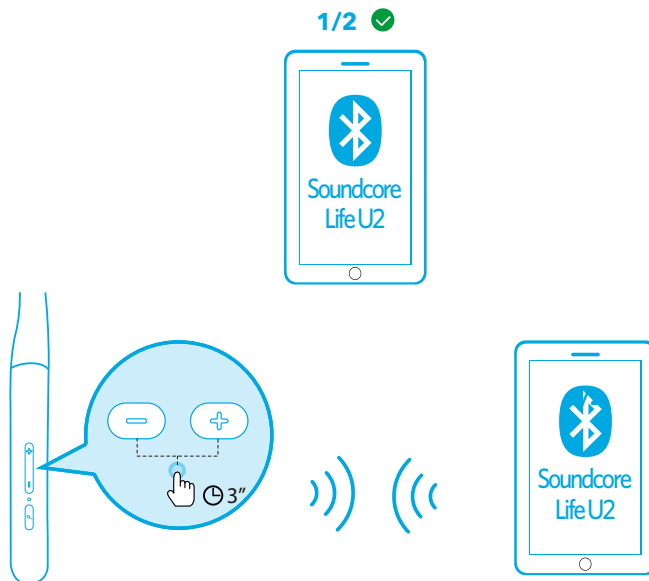

- لا يمكن أن يشغل Soundcore Life U2 الموسيقى إلا على جهاز واحد فقط في كل مرة.
- في كل مرة تقوم فيها بتشغيل Soundcore Life U2؛ سيتم التوصيل تلقائيًا بأحدث جهاز متصل بنجاح إذا كان ذلك متاحًا.



أزرار التحكم

🎵	
تشغيل / إيقاف	الضغط
المقطع الصوتي التالي	اضغط باستمرار لمدة 1 ثانية
المسار السابق	اضغط باستمرار لمدة 1 ثانية
رفع مستوى الصوت / خفضه	الضغط /
BassUp™ (معادل مزدوج)	الضغط باستمرار لمدة ثانية (1) واحدة بشكلٍ متزامن

📞	
الرد على مكالمة / إنهاؤها	الضغط
وضع المكالمة الحالية قيد الانتظار والرد على مكالمة واردة جديدة	
رفض مكالمة	اضغط باستمرار لمدة 1 ثانية
التبديل بين مكالمة قيد الانتظار ومكالمة نشطة	

🎤	
تنشيط Siri أو برامج المساعدة الصوتية الأخرى	اضغط مرتين

طريقة وضع سماعتي الأذن

اختر رأسي سماعتي الأذن وجناحيهما الأكثر ملاءمةً لأذنيك.

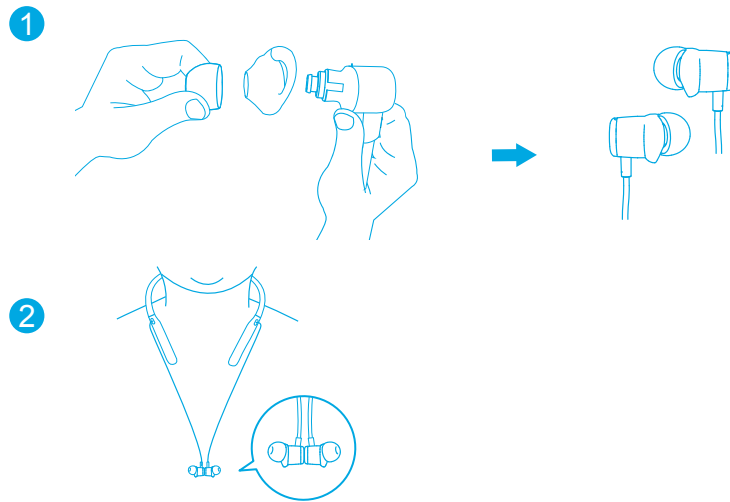

إعادة التعيين

1. تأكد من إيقاف تشغيل سماعة الرأس ومن شحنها.
 2. اضغط باستمرار على الزر متعدد الوظائف، وزر رفع مستوى الصوت بشكل متزامن لخمس (5) ثوانٍ حتى يومض مؤشر LED باللون الأحمر مرتين.
- ← سيتم مسح جميع بيانات الذاكرة.

المواصفات

المواصفات عرضة للتغيير دون إشعار.

مدخل	5 V $\overline{\text{---}}$ 0.5 A
مدة الشحن	2 ساعة واحدة
وقت التشغيل (يختلف بحسب مستوى الصوت والمحتوى)	24 ساعات
حجم المُحرك	10 مم × 2
استجابة التردد	20 هرتز - 20 كيلو هرتز
المقاومة	16 أوم
مستوى المقاومة للماء	IPX7
إصدار Bluetooth	V5.0
نطاق Bluetooth	10 متر / 33 قدم

- יבשו לחלוטין את יציאת ה-USB לפני ההטענה.
- כדי למנוע גרימת נזק, השתמש בכבל ה-USB-C המסופק.

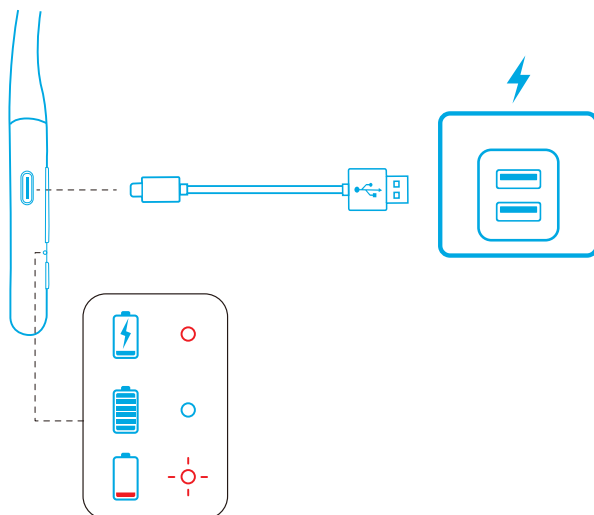

נורית חיווי (LED)

בטעינה	אדום מלא	●
טעינה מלאה	כחול מלא	●
סוללה חלשה	אדום מהבהב	⦿

הפעלה/כיבוי

להפעלה, לחץ במשך שניה על הלחצן הרב-תפקודי.
לכיבוי לחץ במשך 3 שניות על הלחצן הרב-תפקודי.

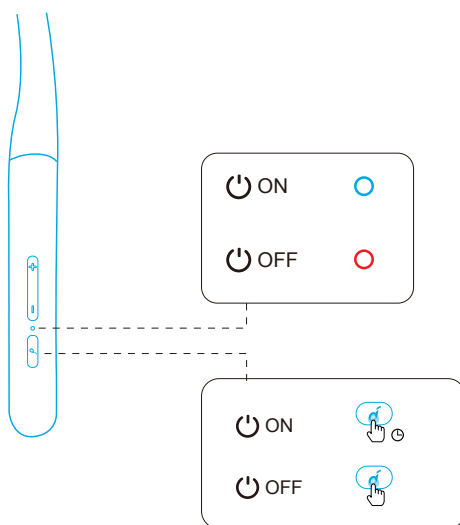

נורית חיווי (LED)

מופעל	לבן מלא (למשך שנייה 1)	●
מכובה	אדום קבוע למשך שנייה 1	●

שיוך Bluetooth

כשהתקן מופעל, מצא את "Soundcore Life U2" ברשימת ה-Bluetooth בהתקן שלך והתחבר. כשהתקן כבוי, לחץ על הלחצן הרב-תפקודי למשך 3 שניות עד שנורית החיווי מהבהבת בכחול כדי להיכנס למצב שיוך Bluetooth.

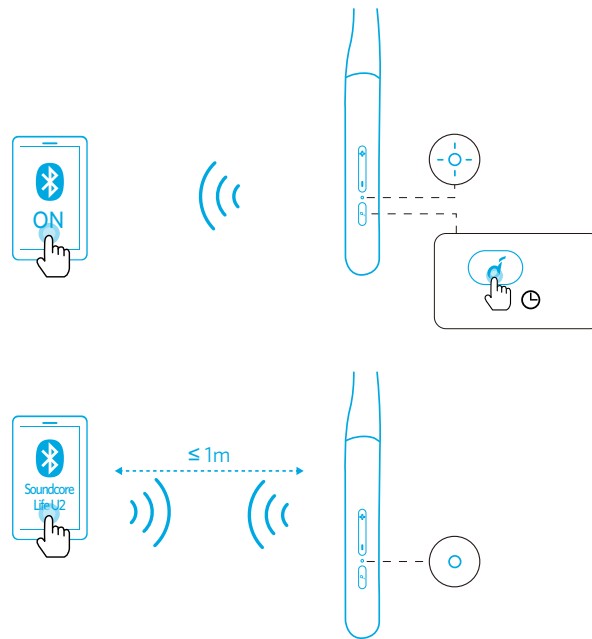

נורית חיווי (LED)

שיוך Bluetooth	כחול מהבהב	☉
התקן Bluetooth מחובר	כחול מלא	●

מצב שיוך מרובה

לאחר שהצלחת להתחבר להתקן הראשון, יש ללחוץ ולהחזיק את לחצני עוצמת הקול בו-זמנית למשך 3 שניות כדי לזווג עם ההתקן השני.

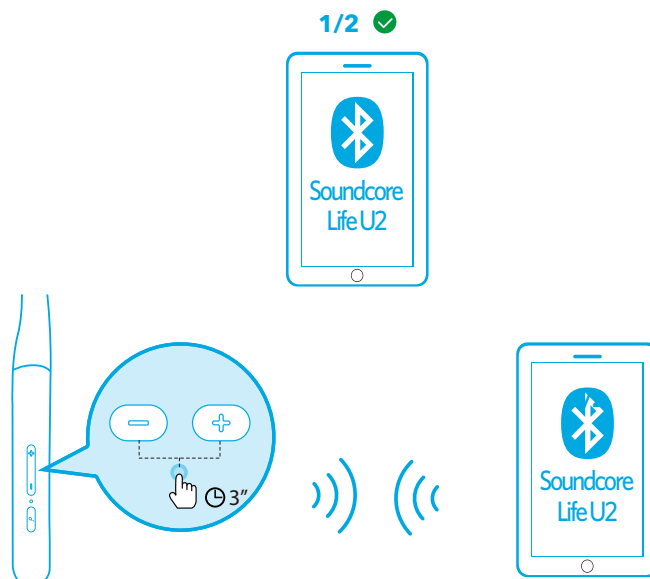

- Soundcore Life U2 יכול להשמיע מוזיקה רק בהתקן נייד אחד בכל פעם.
- בכל פעם שתפעיל את התקן Soundcore Life U2, הוא יתחבר באופן אוטומטי אל ההתקן האחרון שאליו היה מחובר אם ההתקן זמין.



לחצן פקדים

🎵	
לחץ	הפעלה/השהיה
לחץ והחזק למשך שנייה אחת	הרצועה הבאה
לחץ והחזק למשך שנייה אחת	הרצועה הקודמת
לחץ /	הגבר/הנמך את עוצמת הקול
לחץ והחזק למשך שנייה אחת בו-זמנית	BassUp™ (אקווילייזר כפול)

📞	
לחץ	ענה/סיים שיחה העבר את השיחה הנוכחית להמתנה וענה לשיחה חדשה נכנסת
לחץ והחזק למשך שנייה אחת	דחה שיחה עבור בין השיחה המוחזקת לשיחה הפעילה

🎤	
לחץ פעמיים	הפעל את Siri או תוכנת סיוע אחרת

בחר את הקצוות הנכנסים לאוזניים ואת כיסויי האוזניים המתאימים לאוזניך במידה הטובה ביותר.

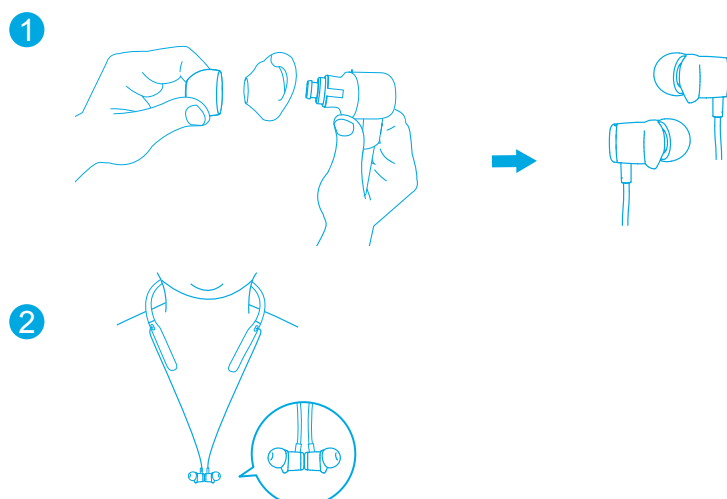

איפוס

1. ודא שהאוזניות מכובות ונמצאות בטעינה.
 2. לחץ לחיצה ממושכת על הלחצן הרב-תפקודי ועל לחצן הגברת עוצמת הקול בו-זמנית למשך 5 שניות עד שנורית החיווי תהבהב פעמיים באדום.
- ← כל נתוני הזיכרון יימחקו.

מפרט טכני

המפרט כפוף לשינויים ללא הודעה מראש. 

5 V $\overline{=}$ 0.5 A	הזנת מתח
2 שעות	זמן טעינה
24 שעות	זמן השמעה (משתנה לפי עוצמת הקול והתוכן)
10 מ"מ × 2	גודל מנהל ההתקן
20 הרץ - 20 קילו הרץ	היענות תדרים
16 Ω	עכבה
IPX7	רמת אטימות למים
גרסה 5.0	גרסת Bluetooth
10 מטר / 33 רגל	טווח Bluetooth