

EPOMAKER EP84

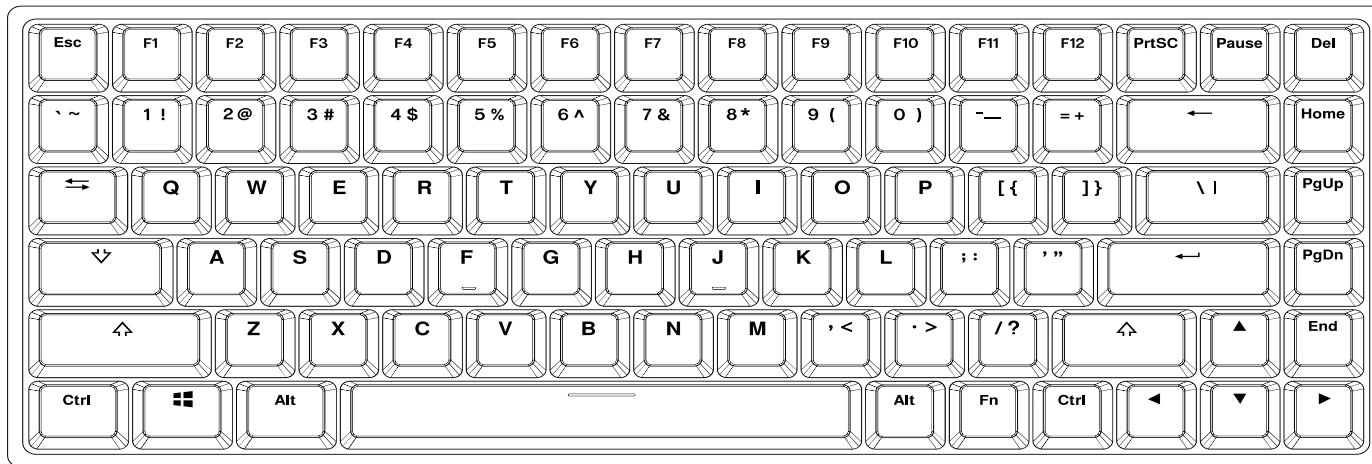

75% Hot-Swap Wired/Wireless Mechanical Keyboard

This Quick Guide is an introduction to the use and functionality of the EPOMAKER EP84.
For the software download, please visit the official epomaker website at <https://epomaker.com/pages/software-downloads>

Should you require more assistance please email us at support@epomaker.com

MODEL:	EPOMAKER EP84	WEIGHT:	725g ± 20g
SIZE:	315 x 120.5 x 27mm	HOTSWAP:	YES
NKRO:	Yes	KEYCAPS:	PBT
SYSTEM:	Windows / Mac	LAYOUT:	84 Keys
CONNECTION:	USB-C, 2.4GHz Bluetooth 3.0, Bluetooth 5.0.		



Made in China

Manufacturer: Shenzhen Changyun Technology Co., Ltd.
Address: Seventh Floor, Kai Daer Building, No.168 Tongsha Road, Xili Street, Nanshan District, Shenzhen, Guangdong, CN
Email: support@epomaker.com
Web: www.epomaker.com



APEX CE SPECIALISTS LIMITED

Address: UNIT 3D NORTH POINT HOUSE, NORTH POINT BUSINESS PARK, NEW MALLOW ROAD CORK, T23 AT2P, IRELAND
Contact: Wells
Tel: +35321066339
Email: info@apex-ce.com



WINDOWS SHORTCUTS

FN + A	Long press 3s to Switch to Windows mode
FN + F1	Screen Brightness-
FN + F2	Screen Brightness+
FN + F3	Task Switching
FN + F4	Quick Access
FN + F5	Email
FN + F6	Homepage
FN + F7	Last Song
FN + F8	Play / Pause
FN + F9	Next Song
FN + F10	Mute
FN + F11	VOL-
FN + F12	VOL+

MACOS SHORTCUTS

FN + S	Long press 3s to Switch to macOS mode
F1	Screen Brightness-
F2	Screen Brightness+
F3	Screenshot
F4	Task Control
F5	Mute
F6	VOL-
F7	VOL+
F8	Last Song
F9	Play / Pause
F10	Next Song
F11	Search
F12	Homepage

GENERAL FUNCTION SHORTCUTS

FN + 1	Bluetooth Device 1	FN + ↑	Backlight Brightness +
FN + 2	Bluetooth Device 2	FN + ↓	Backlight Brightness -
FN + 3	Bluetooth Device 3	FN + ←	Backlight Effect Speed -
FN + 4	2.4GHz Wireless	FN + →	Backlight Effect Speed +
FN + 5	Wired	FN + HOME	Toggle the backlight color
FN+ESC	Long press 3s to restore the default setting	FN + PAUSE	Toggle the light mode
FN + DEL	Ins	FN+ PGUP	Toggle backlight direction
FN + PRTSC	Scriik	FN + WIN	Lock/ Unlock Windows Key
FN + BACKSPACE	Turn on/off the RGB		

CHANGE RGB EFFECTS

Pressing FN+Pause at the same time allows you to switch the RGB effect of your EP84 Keyboard.

PAIRING BLUETOOTH

FN + 1/2/3 Long Press for 3 seconds to pair Bluetooth device

FN + 1/2/3 Short Press to switch to last paired device

Long press the FN+1/2/3 for 3 seconds, the keyboard will start pairing and the light will flash. If there's no connection, the keyboard will enter into sleep mode.

PAIRING WIRELESS 2.4GHZ

FN + 4 Switch to Wireless Mode

Firstly, turn on the keyboard via the switch on the keyboard's bottom. Then plug the receiver into your device. After being recognized by your device, press FN+4, you will see the 4 key's backlight flashes. When the LED stays on the green, the pairing is successfully done.

BLUETOOTH & WIRELESS 2.4GHZ SPECIFICATIONS

Operating system should be windows 8 or above to support the Bluetooth function. The device should support Bluetooth 5.0 or a higher version to use Bluetooth 5.0.

KEYBOARD SHORTCUTS

If you switch devices and/or systems, please make sure to press FN+A/S to switch the keyboard layout according to the system you used, or some shortcuts/multimedia keys may not work properly.

KEYBOARD WAKE UP/SLEEP

If your keyboard is sleeping press any key to wake it up, it will remember the last device connected.

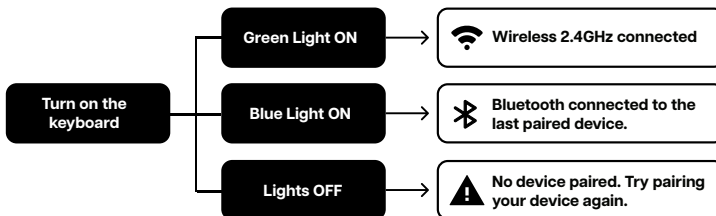



REPLACING KEYCAPS AND SWITCHES

For a full guide on how to remove keycaps and switches scan the QR Code or type in your browser: <https://epomaker.com/blogs/guides/diy-guide-how-to-remove-and-replace-your-mechanical-keyboard-switches>

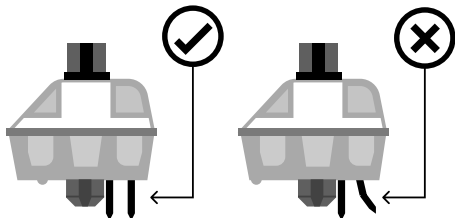

Before installing switches, be sure the pins are clean and straight.

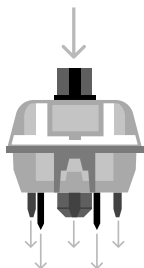

Push Straight Down

Please be gentle. Be sure the pins are aligned with the slots.

Included Tools

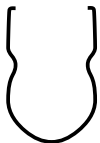

Switch Puller



Keycap Puller

Mechanical Switch

Example of a switch as seen from top after you remove the keycap to prepare for switch removal.

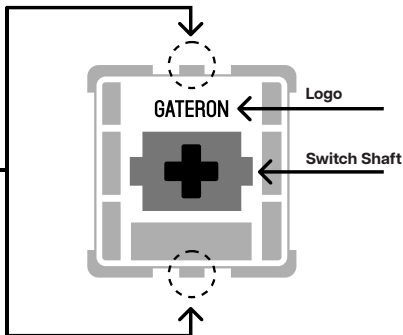

The Switch Puller tool aligns Vertically to the Switch to unclip the plastic securing the switch to the plate.

Remove Switches

1. Grab your Switch Removal Tool and align the gripping teeth vertically (on the Y-Axis) at the center of the switch, as shown in the example graphic above.
2. Grab the switch with the Switch Puller and apply pressure until the switch releases itself from the plate.
3. Using firm but gentle force pull the switch away from the keyboard using a vertical motion.

Install Switches

1. Check that all the switch metallic pins are perfectly straight and clean.
2. Align the switch vertically to have the Gateron Logo facing north. The pins should align themselves to the keyboard PCB.
3. Press the switch down until you hear a click. This means your switch clips have attached themselves to the keyboard plate.
4. Inspect the switch to ensure it's properly attached to your keyboard, and test it.



Note: If the key doesn't work its possible you may have bent one of the switches while installing it. Pull the switch out and repeat the process.

Pins may be damaged beyond repair and need replacement if this process is not done correctly. Never apply excessive force when replacing keycaps or switches. If you cannot remove or install keycaps or switches please contact customer service as soon as possible to avoid damage to the keyboard due to operating errors.

TECHNICAL ASSISTANCE

For technical assistance, please email to support@epomaker.com with your purchase order number and a detailed description of your issue.

We normally respond to enquiries within 24 hours. If you purchased your keyboard from a distributor or not from any official store of Epomaker, please contact them directly for any additional help.

COMMUNITY FORUMS

Join our community and learn together with other keyboard enthusiasts.



<https://discord.gg/2q3Z7C2>



<https://www.reddit.com/user/epomaker/>

WARRANTY

EPOMAKER's Warranty covers any factory defects that might affect the proper functionality of your purchase. It doesn't cover any damage that may occur from normal wear and tear. If your product is defective we will send you a replacement unit. Replacement units might require you to send the defective unit back to Epomaker.

We provide a 1 year warranty for our products when bought from our website (EPOMAKER.com). Your item will not be covered by your 1 year warranty if the inspection shows any sign of modification or changes unsupported by the original product, these include: Changing internal components, Assembling and reassembling the product, Replacing Batteries, etc.

We will ONLY cover the item if it is bought from our official stores. You do not have a warranty with us if you bought the item from another reseller or likewise. Please contact the store that you bought your product from to resolve issues.

EPOMAKER EP84

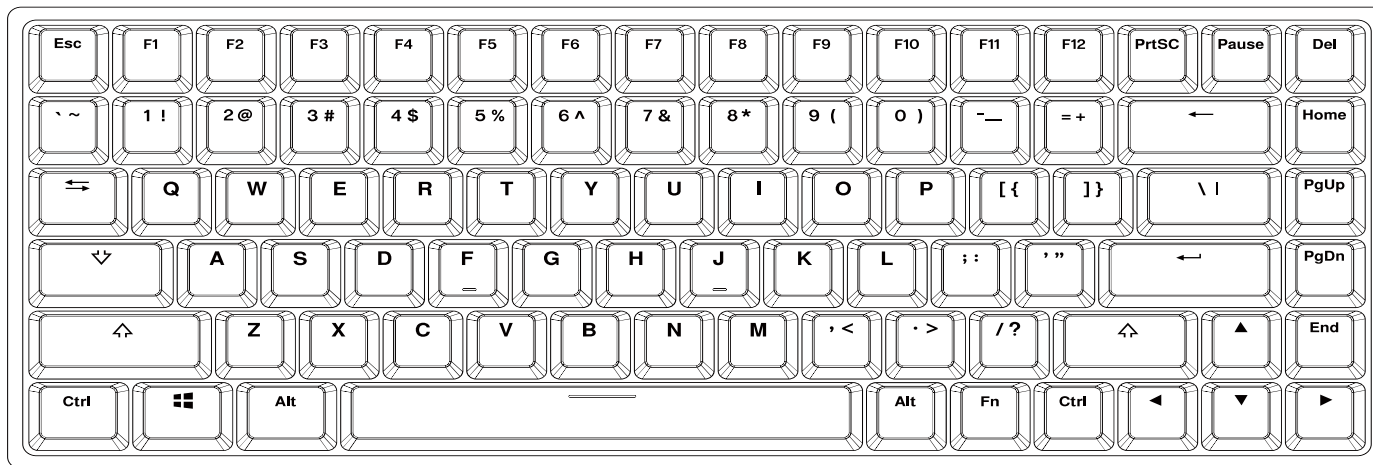

75% Hot-Swap-fähige Mechanische Tastatur

Deze beknopte handleiding is een inleiding tot het gebruik en de functionaliteit van de Epomaker EP84. Für Software-Downloads besuchen Sie bitte die offizielle epomaker-Website (<https://epomaker.com/pages/software-downloads>).

Mocht u meer hulp nodig hebben dan kunt u ons mailen op support@epomaker.com

MODEL:	EPOMAKER EP84	WEIGHT:	725g ± 20g
SIZE:	315 x 120.5 x 27mm	HOTSWAP:	YES
NKRO:	Yes	KEYCAPS:	PBT
SYSTEM:	Windows / Mac	LAYOUT:	84 Keys
CONNECTION:	USB-C, 2.4GHz Bluetooth 3.0, Bluetooth 5.0.		



Hergestellt in China
 Hersteller: Shenzhen Changyun Technology Co., Ltd.
 Adresse: Siebter Stock, Kai Daer Building, Nr. 168 Tongsha Road,
 Xili Street, Nanshan-Bezirk, Shenzhen, Guangdong, CN
 E-Mail: support@epomaker.com
 Internet: www.epomaker.com



APEX CE SPECIALISTS LIMITED

Address: UNIT 3D NORTH POINT HOUSE, NORTH POINT BUSINESS
 PARK, NEW MALLOW ROAD CORK, T23 AT2P, IRELAND
 Contact: Wells
 Tel: +353212066339
 Email: info@apex-ce.com



WINDOWS-VERKNÜPFUNGEN

FN + A	Langes Drücken von 3s zum In den Windows-Modus wechseln
FN + F1	Bildschirmhelligkeit -
FN + F2	Bildschirmhelligkeit +
FN + F3	Aufgabenansicht
FN + F4	Schnellzugriff
FN + F5	E-Mail
FN + F6	Startseite
FN + F7	Letzter Song
FN + F8	Wiedergabe/Pause
FN + F9	Nächster Song
FN + F10	Stummschalten
FN + F11	VOL-
FN + F12	VOL+

MACOS-VERKNÜPFUNGEN

FN + S	Langes Drücken von 3s zum In den macOS-Modus wechseln
F1	Bildschirmhelligkeit -
F2	Bildschirmhelligkeit +
F3	Bildschirmfoto
F4	Aufgabensteuerung
F5	Stummschalten
F6	VOL -
F7	VOL +
F8	Letzter Song
F9	Wiedergabe/Pause
F10	Nächster Song
F11	Suchen
F12	Startseite

ALLGEMEINE FUNKTIONSKÜRZEL

FN + 1	Bluetooth-Gerät 1	FN + ↑	Hintergrundbeleuchtung Helligkeit +
FN + 2	Bluetooth-Gerät 2	FN + ↓	Hintergrundbeleuchtung Helligkeit -
FN + 3	Bluetooth-Gerät 3	FN + ←	Hintergrundbeleuchtung Geschwindigkeit -
FN + 4	2.4GHz Drahtlos	FN + →	Hintergrundbeleuchtung Geschwindigkeit +
FN + 5	Verkabelt	FN + HOME	Umschalten der Farbe der Hintergrundbeleuchtung
FN+ESC	3s lang drücken, um die Standardeinstellung wiederherzustellen	FN + PAUSE	Umschalten des Beleuchtungsmodus
FN + DEL	Einschalten	FN + PGUP	Umschalten der Beleuchtungsrichtung
FN + PRTSC	Scroll	FN + WIN	Windows-Taste sperren/entsperren
FN + BACKSPACE	RGB ein-/ausschalten		

RGB-EFFEKTE ÄNDERN

Durch gleichzeitiges Drücken von FN+Pause können Sie den RGB-Effekt Ihrer EP84-Tastatur umschalten.

BLUETOOTH KOPPELN

FN + 1/2/3 3 Sekunden lang drücken, um ein Bluetooth-Gerät zu koppeln

FN + 1/2/3 Kurz drücken, um zum letzten gekoppelten Gerät zu wechseln

Halten Sie die Tasten FN+1/2/3 3 Sekunden lang gedrückt, die Tastatur beginnt mit dem Pairing und das Licht blinkt. Wenn keine Verbindung zustande kommt, schaltet die Tastatur in den Ruhemodus.

PAIRING DRAHTLOS 2.4GHZ

FN + 4 In den drahtlosen Modus wechseln

Schalten Sie zunächst die Tastatur über den Schalter an der Unterseite der Tastatur ein. Schließen Sie dann den Empfänger an Ihr Gerät an. Nachdem er von Ihrem Gerät erkannt wurde, drücken Sie FN+4. Sie werden sehen, dass die Hintergrundbeleuchtung der 4-Taste blinkt. Wenn die LED grün leuchtet, ist das Pairing erfolgreich abgeschlossen.

BLUETOOTH & DRAHTLOSE 2.4GHZ SPEZIFIKATIONEN

Das Betriebssystem sollte Windows 8 oder höher sein, um die Bluetooth-Funktion zu unterstützen. Das Gerät sollte Bluetooth 5.0 oder eine höhere Version unterstützen, um Bluetooth 5.0 zu verwenden.

TASTATURKURZBEFEHLE

Wenn Sie das Gerät und/oder das System wechseln, stellen Sie bitte sicher, dass Sie FN+A/S drücken, um das Tastaturlayout entsprechend dem verwendeten System umzuschalten, da sonst einige Tastenkombinationen/Multimediatasten möglicherweise nicht richtig funktionieren.

TASTATUR AUFWECKEN/SCHLAFEN

Wenn sich Ihre Tastatur im Ruhezustand befindet, drücken Sie eine beliebige Taste, um sie aufzuwecken, da sie sich an das zuletzt verbundene Gerät erinnert.

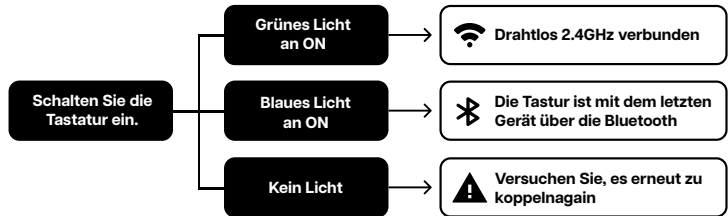



TOETSKAPJES EN SCHAKELAARS VERVERGEN

Voor een volledige handleiding over het verwijderen van toetskapjes en schakelaars, scan de QR-code of typ in uw browser: <https://epomaker.com/blogs/guides/diy-guide-how-to-remove-and-replace-your-mechanical-keyboard-switches>

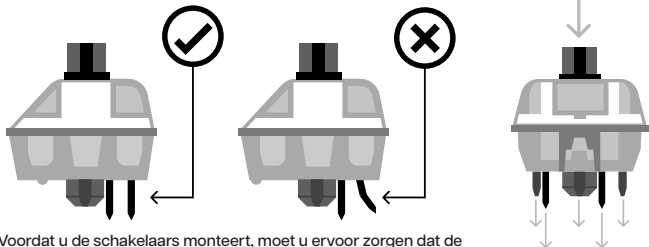

Gerade nach unten drücken

Ga voorzichtig te werk. Zorg ervoor dat de pinnen zijn uitgelijnd met de gleuven.

Voor dat u de schakelaars monteert, moet u ervoor zorgen dat de pennen schoon en recht zijn.

Meegeleverd gereedschap

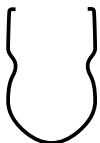

Schakelaar



Toetskap trekker

Mechanische schakelaar

Voorbeeld van een schakelaar van bovenaf gezien nadat u de toetskap hebt verwijderd om het verwijderen van de schakelaar voor te bereiden.

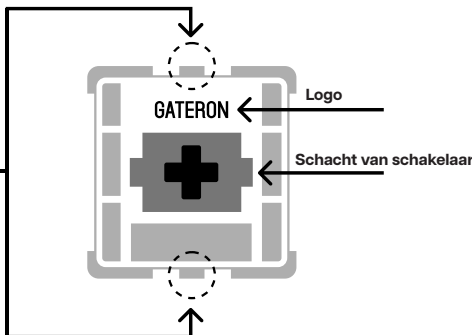

Het gereedschap voor het uittrekken van schakelaars richt zich verticaal op de schakelaar om het plastic los te maken waarmee de schakelaar aan de plaat is bevestigd.

Schakelaars installeren

1. Controleer of alle metalen pennen van de schakelaar perfect recht en schoon zijn.
2. Lijn de schakelaar verticaal uit, zodat het Gateron-logo naar het noorden wijst. De pinnen moeten uitgelijnd zijn met de PBC van het toetsenbord.
3. Druk de schakelaar omlaag totdat u een klik hoort. Dit betekent dat de clips van de schakelaar zich aan de toetsenbordplaat hebben bevestigd.
4. Inspecteer de schakelaar om er zeker van te zijn dat hij goed is bevestigd aan uw toetsenbord, en test hem

Schakelaars verwijderen

1. Pak uw gereedschap voor het verwijderen van schakelaars en lijn de grijptanden verticaal (op de Y-as) uit op het midden van de schakelaar, zoals weergegeven in de voorbeeldafbeelding hierboven.
2. Pak de schakelaar vast met de schakelaartrekker en oefen druk uit tot de schakelaar zichzelf losmaakt van de plaat
3. Trek de schakelaar met een stevige maar zachte kracht met een verticale beweging weg van het toetsenbord.



Opmerking: Als de toets niet werkt, is het mogelijk dat u een van de schakelaars verbogen hebt tijdens de installatie ervan. Trek de schakelaar eruit en herhaal het proces. Als dit proces niet correct wordt uitgevoerd, kunnen de pennen onherstelbaar beschadigd raken en moeten ze worden vervangen. Oefen nooit overmatige kracht uit bij het vervangen van toetskapjes of schakelaars. Als u de toetskapjes of schakelaars niet kunt verwijderen of installeren, neem dan zo snel mogelijk contact op met de klantenservice om schade aan het toetsenbord als gevolg van bedieningsfouten te voorkomen.

TECHNISCHE BIJSTAND

Voor technische bijstand stuurt u een e-mail naar support@epomaker.com met uw bestelnummer en een gedetailleerde beschrijving van uw probleem.

Normaal gesproken beantwoorden wij uw vragen binnen 24 uur. Als u uw toetsenbord bij een distributeur of niet bij een officiële winkel van Epomaker hebt gekocht, neem dan rechtstreeks contact met hen op voor eventuele aanvullende hulp.

FORUMS VAN DE GEMEENSCHAP

Word lid van onze community en leer samen met andere toetsenbordenthousiastelingen.



<https://discord.gg/2q3Z7C2>



<https://www.reddit.com/user/epomaker/>

GARANTIE

De garantie van EPOMAKER dekt alle fabrieksfouten die van invloed kunnen zijn op de goede werking van uw aankoop. Het dekt geen schade die kan ontstaan door normale slijtage. Als uw product defect is, sturen wij u een vervangend apparaat. Voor vervanging kan het nodig zijn dat u het defecte apparaat terugstuurt naar Epomaker.

Wij bieden 1 jaar garantie op onze producten bij aankoop via onze website (EPOMAKER.com). Uw item zal niet worden gedekt door uw 1 jaar garantie als de inspectie enig teken van wijziging of veranderingen toont die niet worden ondersteund door het originele product, deze omvatten: Het veranderen van interne onderdelen, Het in elkaar zetten en opnieuw in elkaar zetten van het product, Het vervangen van Batterijen, enz.

Wij decken den Artikel NUR ab, wenn er in unseren offiziellen Geschäften gekauft wurde. Sie haben keine Garantie bei uns, wenn Sie den Artikel bei einem anderen Händler oder ähnlichem gekauft haben. Bitte kontaktieren Sie das Geschäft, in dem Sie Ihr Produkt gekauft haben, um Probleme zu lösen.

EPOMAKER EP84

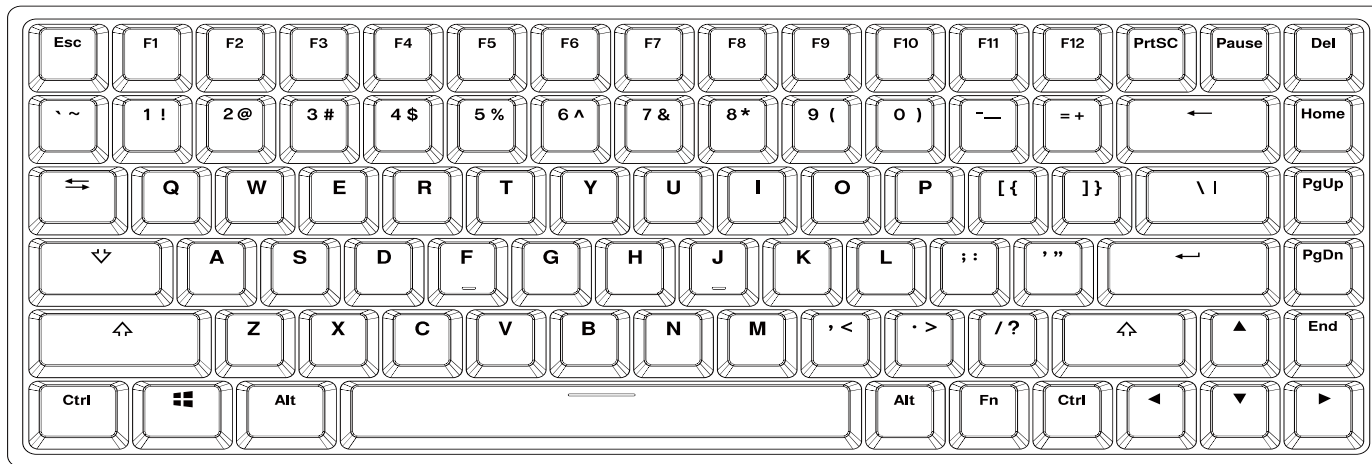

75% Hot-Swap Teclado Mecánico Alámbrico/Inalámbrico

Para descargar el software, visite el sitio web oficial de epomaker en <https://epomaker.com/pages/software-downloads>.

Si necesita más ayuda, envíenos un correo electrónico a support@epomaker.com

MODEL:	EPOMAKER EP84	WEIGHT:	725g ± 20g
SIZE:	315 x 120.5 x 27mm	HOTSWAP:	YES
NKRO:	Yes	KEYCAPS:	PBT
SYSTEM:	Windows / Mac	LAYOUT:	84 Keys
CONNECTION:	USB-C, 2.4GHz Bluetooth 3.0, Bluetooth 5.0.		



Hecho in China

Fabricante: Shenzhen Changyun Technology Co., Ltd.
 Dirección: Seventh Floor, Kai Daer Building, No.168 Tongsha Road,
 Xili Street, Nanshan District, Shenzhen, Guangdong, CN
 Email: support@epomaker.com
 Web: www.epomaker.com



APEX CE SPECIALISTS LIMITED

Address: UNIT 3D NORTH POINT HOUSE, NORTH POINT BUSINESS
 PARK, NEW MALLOW ROAD CORK, T23 AT2P, IRELAND
 Contact: Wells
 Tel: +353212066339
 Email: info@apex-ce.com



ATAJOS WINDOWS

FN + A	Presiona por 3 segundos para cambiar al modo Windows
FN + F1	Brillo de pantalla-
FN + F2	Brillo de pantalla+
FN + F3	Cambio de tareas
FN + F4	Acceso rápido
FN + F5	Correo electrónico
FN + F6	Página de inicio
FN + F7	Última canción
FN + F8	Reproducir / Pausa
FN + F9	Siguiente canción
FN + F10	Silencio
FN + F11	VOL-
FN + F12	VOL+

ATAJOS MACOS

FN + S	Presiona por 3 segundos para cambiar al modo macOS
F1	Brillo de pantalla -
F2	Brillo de pantalla +
F3	Captura de pantalla
F4	Control de tareas
F5	Silenciar
F6	VOL-
F7	VOL+
F8	Última canción
F9	Reproducir / Pausa
F10	Siguiente canción
F11	Buscar en
F12	Página web

ATAJOS DE FUNCIONES GENERALES

FN + 1	Dispositivo Bluetooth 1	FN + ↑	Brillo de la retroiluminación +
FN + 2	Dispositivo Bluetooth 2	FN + ↓	Brillo de la retroiluminación -
FN + 3	Dispositivo Bluetooth 3	FN + ←	Velocidad de retroiluminación -
FN + 4	2.4GHz Inalámbrico	FN + →	Velocidad de retroiluminación +
FN + 5	Alámbrico	FN + HOME	Cambia el color de la luz de fondo
FN+ESC	Pulsación larga 3s para restaurar la configuración por defecto	FN + PAUSE	Cambiar el modo de luz
FN + DEL	Ins	FN + PGUP	Conmutar la dirección de la luz de fondo
FN + PRTSC	Scrllk	FN + WIN	Tecla de bloqueo/desbloqueo de Windows
FN + BACKSPACE	Activar/desactivar el RGB		

CAMBIAR LOS EFECTOS RGB

Presionando Fn + Pause al mismo tiempo puedes cambiar el efecto RGB de tu teclado EP84.

EMPAREJAMIENTO DEL BLUETOOTH

- FN + 1/2/3** Pulsación larga durante 3 segundos para emparejar el bluetooth
- FN + 1/2/3** Pulsación corta para cambiar a el último dispositivo conectado

Mantenga pulsados los botones FN+1/2/3 durante 3 segundos, el teclado comenzará a emparejarse y la luz parpadeará. Si no hay conexión, el teclado entrará en modo de reposo.

EMPAREJAMIENTO INALÁMBRICO 2.4GHZ

FN + 4 Cambiar a modo inalámbrico

En primer lugar, encienda el teclado mediante el interruptor situado en la parte inferior del mismo. A continuación, conecte el receptor a su dispositivo. Tras ser reconocido por tu dispositivo, pulsa FN+4, verás que la retroiluminación de la tecla 4 parpadea. Cuando el LED permanezca en verde, el emparejamiento se habrá realizado con éxito.

ESPECIFICACIONES DE BLUETOOTH Y WIRELESS 2.4GHZ

El sistema operativo debe ser Windows 8 o superior para soportar la función Bluetooth. El dispositivo debe ser compatible con Bluetooth 5.0 o una versión superior para utilizar Bluetooth 5.0.

ATAJOS DEL TECLADO

Si cambias de dispositivo y/o sistema, asegúrate de pulsar FN+A/S para cambiar la disposición del teclado según el sistema utilizado, o algunos atajos/teclas multimedia podrían no funcionar correctamente.

ACTIVACIÓN/REPOSO DEL TECLADO

Si tu teclado está en reposo, pulsa cualquier tecla para despertarlo, recordará el último dispositivo conectado.

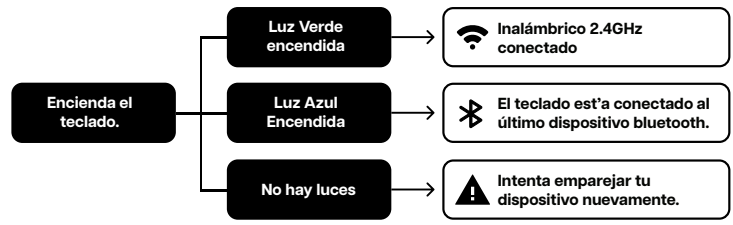



SUSTITUCIÓN DE LAS TECLAS Y DE LOS INTERRUPTORES

Para obtener una guía completa sobre cómo quitar las tapas de las teclas y los interruptores, escanee el código QR o escriba en su navegador:
<https://epomaker.com/blogs/guides/diy-guide-how-to-remove-and-replace-your-mechanical-keyboard-switches>

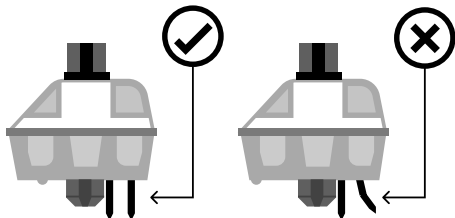

Antes de instalar los interruptores, asegúrese de que las clavijas estén limpias y rectas.

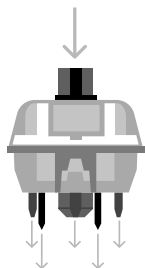

Empuje hacia abajo.

Tenga cuidado. Asegúrese de que las clavijas estén alineadas con las ranuras.

Herramientas incluidas

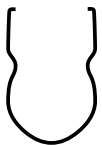

Extractor de interruptores

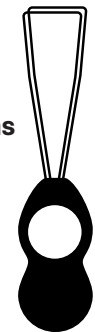

Extractor de tapas de teclas

Interruptor mecánico

Ejemplo de un interruptor visto desde arriba después de quitar la tapa del teclado para preparar la extracción del interruptor.

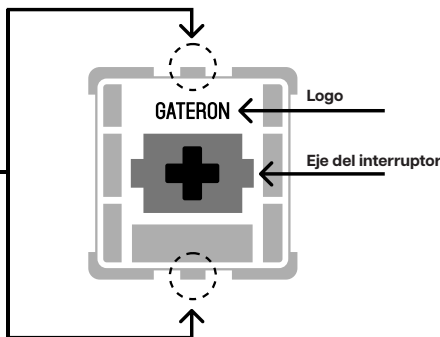

La herramienta de extracción de interruptores se alinea verticalmente con el interruptor para soltar el plástico que asegura el interruptor a la placa.

Instalar los interruptores

1. Compruebe que todos los pasadores metálicos del interruptor están perfectamente rectos y limpios.
2. Alinee el interruptor verticalmente para que el logotipo de Gateron esté orientado hacia el norte. Los pines deben alinearse con el PCB del teclado.
3. Presione el interruptor hacia abajo hasta que oiga un clic. Esto significa que los clips del interruptor se han unido a la placa del teclado.
4. Inspeccione el interruptor para asegurarse de que está bien conectado a su teclado, y pruébelo.

Quitar los interruptores

1. Agarre su herramienta de extracción de interruptores y alinee los dientes de agarre verticalmente (en el eje Y) en el centro del interruptor, como se muestra en el gráfico de ejemplo anterior.
2. Agarre el interruptor con el extractor de interruptores y aplique presión hasta que el interruptor se libere de la placa
3. Con una fuerza firme pero suave, separe el interruptor del teclado con un movimiento vertical.



Nota: Si la tecla no funciona es posible que haya doblado uno de los interruptores al instalarlo. Saque el interruptor y repita el proceso

Las clavijas pueden dañarse de forma irreparable y necesitar ser reemplazadas si este proceso no se realiza correctamente. No aplique nunca una fuerza excesiva al sustituir las tapas de las teclas o los interruptores. Si no puede retirar o instalar las tapas de las teclas o los interruptores, póngase en contacto con el servicio de atención al cliente lo antes posible para evitar que el teclado sufra daños debido a errores de funcionamiento.

ASISTENCIA TÉCNICA

Para obtener asistencia técnica, envíe un correo electrónico a support@epomaker.com con su número de pedido y una descripción detallada de su problema.

Normalmente respondemos a las consultas en un plazo de 24 horas. Si ha adquirido su teclado a través de un distribuidor o no en ninguna tienda oficial de Epomaker, póngase en contacto con ellos directamente para cualquier ayuda adicional.

FOROS DE LA COMUNIDAD

Únase a nuestra comunidad y aprenda junto a otros entusiastas de los teclados.



<https://discord.gg/2q3Z7C2>



<https://www.reddit.com/user/epomaker/>

GARANTÍA

La garantía de EPOMAKER cubre cualquier defecto de fábrica que pueda afectar al correcto funcionamiento de su compra. No cubre ningún daño que pueda ocurrir por el desgaste normal. Si su producto es defectuoso, le enviaremos una unidad de reemplazo. Las unidades de reemplazo pueden requerir que usted envíe la unidad defectuosa de vuelta a Epomaker.

Ofrecemos una garantía de 1 año para nuestros productos cuando se compran en nuestra página web (EPOMAKER.com). Su artículo no estará cubierto por su garantía de 1 año si la inspección muestra cualquier signo de modificación o cambios no soportados por el producto original, estos incluyen: Cambio de componentes internos, Montaje y remontaje del producto, Sustitución de baterías, etc.

Sólo cubriremos el artículo si se ha comprado en nuestras tiendas oficiales. Usted no tiene una garantía con nosotros si usted compró el artículo de otro revendedor o de la misma manera. Por favor, póngase en contacto con la tienda en la que compró el producto para resolver los problemas.

EPOMAKER EP84

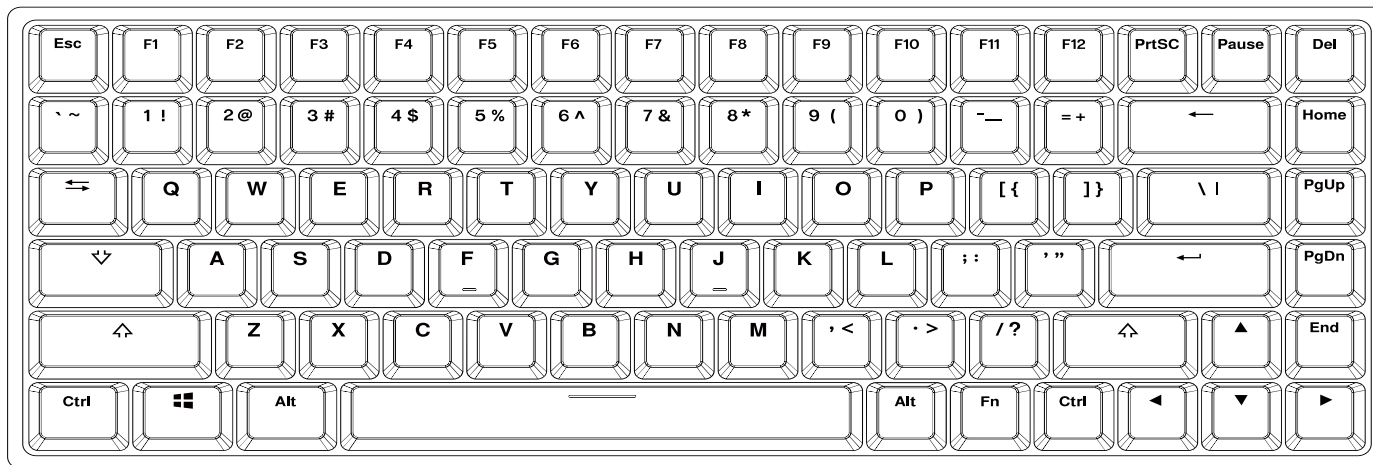

Clavier mécanique filaire/sans fil 75% Hot-Swap

Ce guide rapide est une introduction à l'utilisation et aux fonctionnalités de l'Epomaker EP84. Pour télécharger le logiciel, veuillez visiter le site Web officiel d'epomaker à l'adresse <https://epomaker.com/pages/software-downloads>.

Si vous avez besoin d'une assistance supplémentaire, veuillez nous envoyer un e-mail à support@epomaker.com.

MODEL:	EPOMAKER EP84	WEIGHT:	725g ± 20g
SIZE:	315 x 120.5 x 27mm	HOTSWAP:	YES
NKRO:	Yes	KEYCAPS:	PBT
SYSTEM:	Windows / Mac	LAYOUT:	84 Keys
CONNECTION:	USB-C, 2.4GHz Bluetooth 3.0, Bluetooth 5.0.		



Fabriqué en Chine

FABRICANT: Shenzhen Changyun Technology Co., Ltd.
ADRESSE: Seventh Floor, Kai Daer Building, No.168 Tongsha Road, Xili Street, Nanshan District, Shenzhen, Guangdong, CN
Email: support@epomaker.com
Web: www.epomaker.com



APEX CE SPECIALISTS LIMITED

Address: UNIT 3D NORTH POINT HOUSE, NORTH POINT BUSINESS PARK, NEW MALLOW ROAD CORK, T23 AT2P, IRELAND
Contact: Wells
Tel: +353212066339
Email: info@apex-ce.com



RACCOURCIS DE WINDOWS

FN + W	Long press 3s to Switch to Windows mode
FN + F1	Luminosité -
FN + F2	Luminosité+
FN + F3	Changement de tâche
FN + F4	Accès rapide
FN + F5	Courriel
FN + F6	Page d'accueil
FN + F7	Dernière chanson
FN + F8	Lecture / Pause
FN + F9	Chanson suivante
FN + F10	Muet
FN + F11	VOL-
FN + F12	VOL+

RACCOURCIS DE MACOS

FN + M	Long press 3s to Switch to macOS mode
F1	Luminosité -
F2	Luminosité +
F3	Capture d'écran
F4	Contrôle des tâches
F5	Muet
F6	VOL -
F7	VOL +
F8	Dernière chanson
F9	Lecture / Pause
F10	Chanson suivante
F11	Recherche
F12	Page d'accueil

RACCOURCIS DES FONCTIONS GÉNÉRALES

FN + 1	Dispositif Bluetooth 1	FN + ↑	Luminosité du rétroéclairage +
FN + 2	Dispositif Bluetooth 2	FN + ↓	Luminosité du rétroéclairage -
FN + 3	Dispositif Bluetooth 3	FN + ←	Vitesse du rétroéclairage -
FN + 4	Sans fil 2.4G	FN + →	Vitesse du rétroéclairage +
FN + 5	Filaire	FN + HOME	Modifier la couleur du rétroéclairage
FN+ESC	Appuyez longuement sur 3s pour restaurer le paramètre par défaut	FN + PAUSE	Basculer le mode d'éclairage
FN + DEL	Ins	FN + PGUP	Basculer la direction du rétroéclairage
FN + PRTSC	Scrllk	FN + WIN	Verrouillage/déverrouillage de la touche Windows
FN + BACKSPACE	Allumer/éteindre le RGB		

CHANGER LES EFFETS RGB

En appuyant sur Fn + Pause en même temps, vous pouvez changer l'effet RVB de votre clavier EP84.

APPAIRAGE BLUETOOTH

FN+1/2/3 Appuyez longuement pendant 3 secondes pour coupler le dispositif Bluetooth

FN+1/2/3 Appuyez brièvement pour passer au dernier appareil jumelé

Appuyez longuement sur les touches FN+1/2/3 pendant 3 secondes, le clavier commence à s'appairer et le voyant clignote. S'il n'y a pas de connexion, le clavier passe en mode veille.

APPAIRAGE SANS FIL 2.4GHZ

FN + 4 Passer en mode sans fil

Tout d'abord, allumez le clavier à l'aide de l'interrupteur situé sur la partie inférieure du clavier. Ensuite, branchez le récepteur à votre appareil. Après avoir été reconnu par votre appareil, appuyez sur FN+4, vous verrez le rétro-éclairage de la touche 4 clignoter. Lorsque la LED reste verte, l'appairage est réussi.

SPÉCIFICATIONS BLUETOOTH ET SANS FIL 2.4GHZ

Le système d'exploitation doit être Windows 8 ou supérieur pour prendre en charge la fonction Bluetooth. L'appareil doit prendre en charge Bluetooth 5.0 ou une version supérieure pour utiliser Bluetooth 5.0.

RACCOURCIS CLAVIER

Si vous changez d'appareil et/ou de système, veuillez à appuyer sur FN+A/S pour changer la disposition du clavier en fonction du système utilisé, sinon certains raccourcis/touches multimédias risquent de ne pas fonctionner correctement.

RÉVEIL/VEILLE DU CLAVIER

Si votre clavier est en sommeil, appuyez sur n'importe quelle touche pour le réveiller, il se souviendra du dernier appareil connecté.

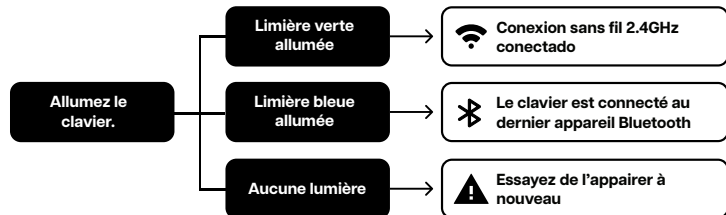



REMPACEMENT DES CAPUCHONS DE TOUCHES ET DES INTERRUPTEURS

Pour obtenir un guide complet sur la façon de retirer les capuchons et les interrupteurs, scannez le code QR ou tapez dans votre navigateur : <https://epomaker.com/blogs/guides/diy-guide-how-to-remove-and-replace-your-mechanical-keyboard-switches>.

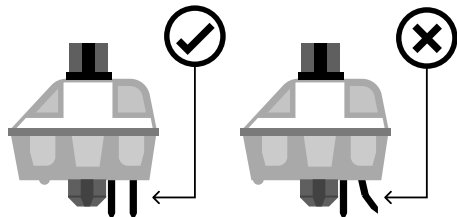

Avant d'installer les interrupteurs, assurez-vous que les broches sont propres et droites.

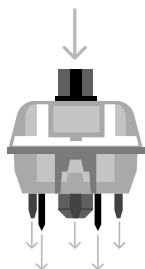

Pousser droit vers le bas

Faites attention. Assurez-vous que les broches sont alignées avec les fentes.

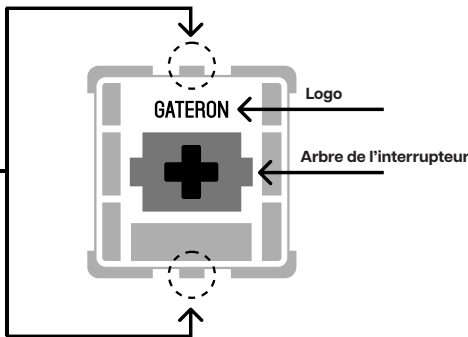

L'outil d'extraction de l'interrupteur s'aligne verticalement sur l'interrupteur pour déclipser le plastique qui fixe l'interrupteur à la plaque.

Install Switches

1. Vérifiez que toutes les broches métalliques de l'interrupteur sont parfaitement droites et propres.
2. Alignez l'interrupteur verticalement pour que le logo Gateron soit orienté vers le nord. Les broches doivent s'aligner sur le PBC du clavier.
3. Appuyez sur le commutateur jusqu'à ce que vous entendiez un clic. Cela signifie que les clips de l'interrupteur se sont fixés à la plaque du clavier.
4. Inspectez le commutateur pour vous assurer qu'il est correctement fixé à votre clavier, et testez-le.

Interrupteur mécanique

Exemple d'un interrupteur vu du dessus après avoir retiré le capuchon du clavier pour préparer le retrait de l'interrupteur.

Outils inclus

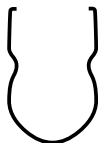

Extracteur d'interrupteur



Extracteur de capuchon de touche

Retirer les interrupteurs

1. Saisissez votre outil de retrait d'interrupteur et alignez les dents de préhension verticalement (sur l'axe Y) au centre de l'interrupteur, comme indiqué dans l'exemple graphique ci-dessus.
2. Saisissez l'interrupteur avec l'extracteur d'interrupteur et exercez une pression jusqu'à ce que l'interrupteur se détache de la plaque.
3. En utilisant une force ferme mais douce, éloignez l'interrupteur du clavier en effectuant un mouvement vertical.



Remarque : si la touche ne fonctionne pas, il est possible que vous ayez plié l'un des commutateurs lors de son installation. Retirez l'interrupteur et répétez le processus.

Si ce processus n'est pas effectué correctement, les broches peuvent être endommagées au point d'être irréparables et doivent être remplacées. N'appliquez jamais une force excessive lorsque vous remplacez des capuchons de touches ou des commutateurs. Si vous ne pouvez pas retirer ou installer les capuchons de touches ou les commutateurs, veuillez contacter le service clientèle dès que possible afin d'éviter d'endommager le clavier en raison d'erreurs de manipulation.

ASSISTANCE TECHNIQUE

Pour obtenir une assistance technique, veuillez envoyer un courriel à support@epomaker.com en indiquant votre numéro de commande et une description détaillée de votre problème.

Nous répondons normalement aux demandes dans les 24 heures. Si vous avez acheté votre clavier chez un distributeur ou dans un magasin officiel d'Epomaker, veuillez les contacter directement pour toute aide supplémentaire.

FORUMS DE LA COMMUNAUTÉ

Rejoignez notre communauté et apprenez avec d'autres passionnés de claviers.



<https://discord.gg/2q3Z7C2>



<https://www.reddit.com/user/epomaker/>

GARANTIE

La garantie EPOMAKER couvre tout défaut d'usine qui pourrait affecter le bon fonctionnement de votre achat. Elle ne couvre pas les dommages qui pourraient résulter d'une usure normale. Si votre produit est défectueux, nous vous enverrons une unité de remplacement. Les unités de remplacement peuvent nécessiter que vous renvoyiez l'unité défectueuse à Epomaker.

Nous offrons une garantie d'un an pour nos produits achetés sur notre site Internet (EPOMAKER.com). Votre article ne sera pas couvert par la garantie d'un an si l'inspection montre tout signe de modification ou de changement non pris en charge par le produit d'origine : Le changement de composants internes, l'assemblage et le réassemblage du produit, le remplacement des piles, etc.

Nous ne couvrirons l'article que s'il est acheté dans nos magasins officiels. Vous n'avez pas de garantie avec nous si vous avez acheté l'article chez un autre revendeur ou de la même manière. Veuillez contacter le magasin où vous avez acheté votre produit pour résoudre les problèmes.

EPOMAKER EP84

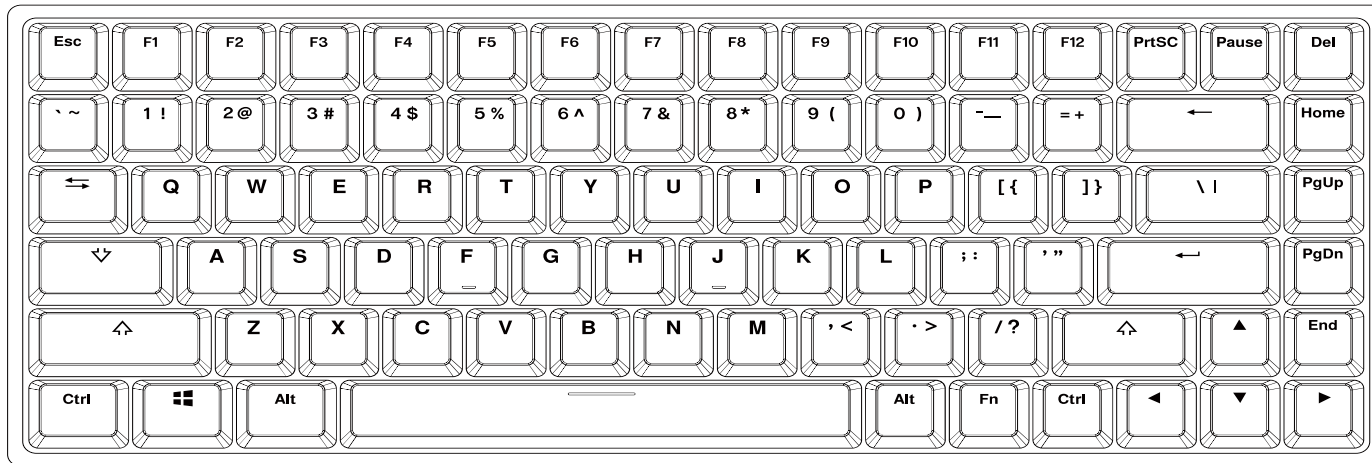

75%ホットスワップ対応のワイヤレス/有線切り替え可能メカニカルキーボード

このクイックガイドは、Epomaker EP84 の使用方法と機能を紹介するものです。
ソフトウェアのダウンロードは、エポメーカー公式サイト (<https://epomaker.com/pages/software-downloads>) を
ご覧ください。

ご不明な点がございましたら、support@epomaker.com までお問い合わせください。

MODEL:	EPOMAKER EP84	WEIGHT:	725g ± 20g
SIZE:	315 x 120.5 x 27mm	HOTSWAP:	YES
NKRO:	Yes	KEYCAPS:	PBT
SYSTEM:	Windows / Mac	LAYOUT:	84 Keys
CONNECTION:	USB-C, 2.4GHz Bluetooth 3.0, Bluetooth 5.0.		



メイド・イン・チャイナ

Manufacturer: Shenzhen Changyun Technology Co., Ltd.
Address: Seventh Floor, Kai Daer Building, No.168 Tongsha Road,
Xili Street, Nanshan District, Shenzhen, Guangdong, CN
Email: support@epomaker.com
Web: www.epomaker.com



APEX CE SPECIALISTS LIMITED

Address: UNIT 3D NORTH POINT HOUSE, NORTH POINT BUSINESS
PARK, NEW MALLOW ROAD CORK, T23 AT2P, IRELAND
Contact: Wells
Tel: +353212066339
Email: info@apex-ce.com



WINDOWS ショートカット

FN + A	Windowsシステムにスイッチ
FN + F1	明るさ-
FN + F2	明るさ+
FN + F3	タスク切り替え
FN + F4	迅速なアクセス
FN + F5	メール
FN + F6	ホームページ
FN + F7	前曲
FN + F8	再生/一時停止
FN + F9	次の曲
FN + F10	ミュート
FN + F11	VOL -
FN + F12	VOL +

MACOS ショートカット

FN + S	Macシステムにスイッチ
F1	明るさ-
F2	明るさ+
F3	スクリーンショット
F4	タスク制御
F5	ミュート
F6	VOL -
F7	VOL +
F8	前曲
F9	再生/一時停止
F10	次の曲
F11	サーチ
F12	ホームページ

ショートカット

FN + 1	Bluetoothデバイス1	FN + ↑	RGB明るさをアップ
FN + 2	Bluetoothデバイス2	FN + ↓	RGB明るさをダウン
FN + 3	Bluetoothデバイス3	FN + ←	RGBスピードをダウン
FN + 4	2.4G	FN + →	RGBスピードをアップ
FN + 5	有線モード	FN + HOME	バックライトの色をスイッチする
FN+ESC	3秒で長押しでデフォルト設定に戻る	FN + PAUSE	バックライトモードをスイッチする
FN + DEL	Ins	FN + PGUP	バックライト方向をスイッチする
FN + PRTSC	Scrllk	FN + WIN	WINキーをロック/アンロック
FN + BACKSPACE	RGBをオン/オフにします		

CHANGE RGB EFFECTS

FN + Pause を同時に押すと、EP84キーボードのRGB効果を切り替えることができます。

ペアリングブルートゥース

FN+1/2/3 3秒長く押ししてBluetoothデバイスとペアリング開始

FN+1/2/3 短く押しして既存のBluetoothデバイスと接続する

FN+1/2/3を3秒間押し続けると、キーボードがペアリングを開始し、インジケータライトがすばやく点滅します。接続がない場合、キーボードはスリープモードに入ります。

ワイヤレス 2.4GHz のペアリング

FN + 4 ワイヤレスモードにスイッチする

まず、キーボード底のスイッチボタンを利用してキーボードが起動されてください。次に、2.4G受信機をデバイスに差し込んでください。デバイスが受信機を認識した後に、FN+4を押し、Rキーのバックライトが点滅します。4キーのバックライトがグリーンになって、10秒間に点灯した後、ペアリングは完了しました。

ブルートゥース&ワイヤレス2.4GHz仕様

Bluetooth機能をサポートするために、OSはWindows 8以上である必要があります。Bluetooth 5.0を使用するには、デバイスがBluetooth 5.0またはそれ以上のバージョンに対応している必要があります。

キーボードショートカット

システムをスイッチする或いは、接続デバイスを変更すれば、デバイスを変更完了した後にFN+A/Sを押してキーボードの配列がシステムに適用する配列にスイッチすることを確保ください。そうではなくて、一部のホットキーファンクションがうまく使用できません可能性があります。

キーボードウェイクアップ/スリープ

キーボードがスリープしている場合、いずれかのキーを押してスリープを解除すると、最後に接続したデバイスを記憶します。

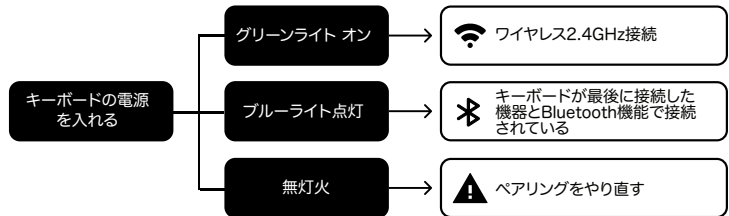



スイッチとキーキャップを交換する
QRコードをスキャンング或いはウェブサイトを開くの方法で、キーキャップとスイッチを交換するの詳しい取扱説明書をご覧ください。<https://epomaker.com/blogs/guides/diy-guide-how-to-remove-and-replace-your-mechanical-keyboard-switches>

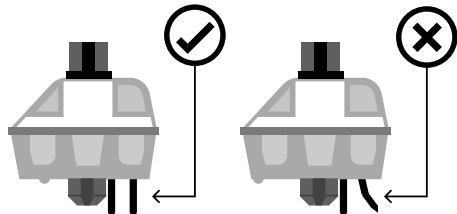

キースイッチをインストールする前に、キースイッチの底のピンが綺麗で、真っ直ぐな状態を確認ください。

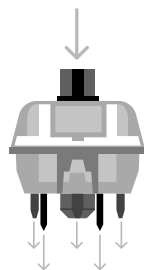

縦に押す

ピンとキーボードのスロットが揃っていることを確認済み、軽く押さない。

付属ツール

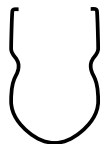

スイッチプラー



キーキャッププラー

機械軸

キーキャップが抜き出したら、イメージのような機械軸が現われた

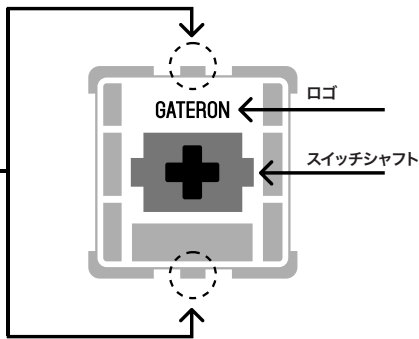

スイッチのヒントと軸本体の上端と下端のスイッチに揃っていて、強力してスイッチをインストールする

スイッチをインストールする

- 軸の底のピンがまっすぐ、曲がりなしと汚れられないと確保する
- 軸本体がキットに垂直させて、ピンがキットPCBボードのジャックに揃えさせる。キーボードはライトの位置が下(LEDライトが南方向に置いて)にあり、Gateronマークが上(北の方向)にあります。逆にも同じです。
- 軸を軽く押した後、軸が正確に差し込めれば、小さいカタナ音を聞こえさせる。
- 軸が正確的にインストールするかどうかを確認とチェックください。

スイッチを引き出す

- スイッチ引き抜き器をピックアップして、引き抜き器のヒントが垂直な状態に入り、スイッチ本体の上と下の軸スイッチ(スイッチが軸の中心軸において、イメージの3の位置)に揃ってください。
- 軸のスイッチを強力でクランプして、スイッチ引き抜き器と軸が垂直の状態を保持して、スイッチ引き抜き器を軽く上に引き出しなさい。
- ピンセットを使用するように、軸をボードから引き出す。



メモ: 軸を引き抜き過程に、軸のそのピンが曲がれば、キーボードのキーがうまく動作できません。その時に、軸本体を抜き出して、ピンを真っ直ぐの状態に調整して、再びキットに差し込んでください。

軸を引き抜き過程に誤操作でピンが壊れると回復できませんの可能性が有。軸とキーキャップをインストールする時に、強力過ぎではないとご注意ください。インストールする過程に暴力的に引き抜きません。インストールする途中でなんの問題があれば、ご遠慮せずお問い合わせください。

テクニカルアシスタンス

技術的なサポートについて、support@epomaker.com宛てにメールで問い合わせください。それと、メールの中に注文番号および問題の詳細を添えてください。

問い合わせには24時間以内に対応できます。

EPOMAKERオフィシャル店舗以外の代理店舗から製品を購入すれば、直接その代理店舗に連絡を取ってください。

コミュニティフォーラム

私たちのコミュニティようこそ、ほかのパソコン周辺機器愛好家と一緒に学んで、経験をシェアしましょう。



<https://discord.gg/2q3Z7C2>



<https://www.reddit.com/user/epomaker/>

保証について

EPOMAKERの保証には、工場より購入した製品がうまく使用できませんの状況に適用しています。この保証が正常に使用した製品故障或いは摩損な状況に適用していませんとご注意ください。購入した製品が初期不良品になれば、交換できますとご安心ください。新品を再送する前に、初期不良品を返送しなければならぬとご注意ください。

EPOMAKERはオフィシャル店舗(epomaker.com)から購入した製品に一年の保証を提供します。オフィシャル認定されない改造/調整/修復/改良した製品に保証および交換サービスを提供できません。改良/修復/改造/調整の行為が製品中の部品を交換、勝手に製品を分解とバッテリーを交換などが含まれていますが、その以上の行為だけではありません。

弊社はオフィシャルサイト(epomaker.com)から販売した製品だけに保証と修理サービスを提供します。弊社オフィシャル店舗以外の店舗から製品にアフターサービスを提供できませんとご注意ください。その場合、なんの問題があれば、直接にその店舗に連絡を取ってください。

EPOMAKER EP84

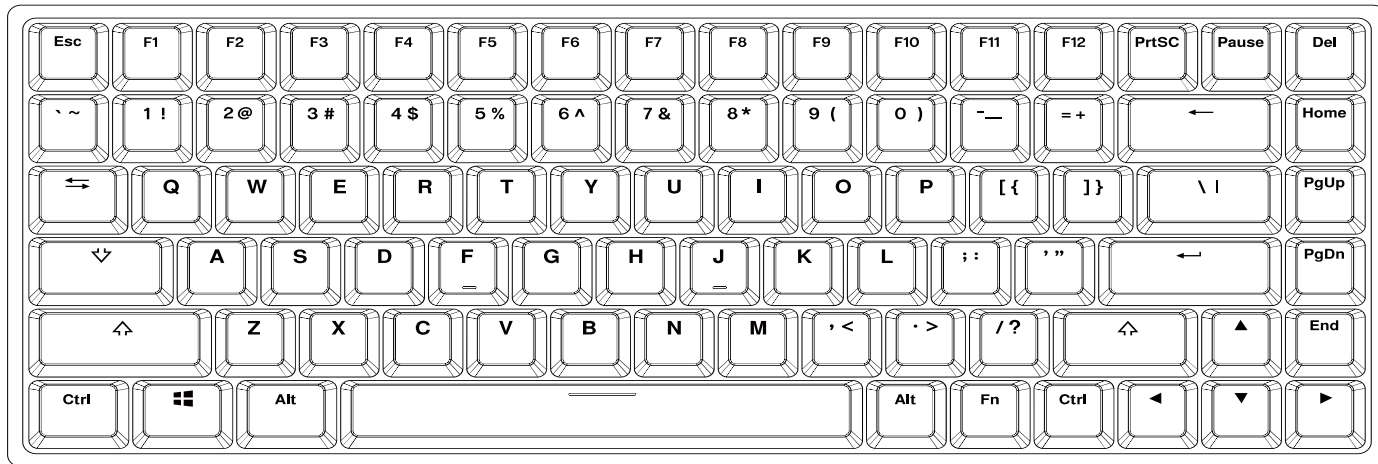

75% 热插拔有线/无线机械键盘

本快速指南是对Epomaker EP84的使用和功能的介绍。

关于软件下载，请访问epomaker官方网站 (<https://epomaker.com/pages/software-downloads>)。

如果您需要更多的帮助，请给我们发电子邮件：support@epomaker.com。

MODEL:	EPOMAKER EP84	WEIGHT:	725g ± 20g
SIZE:	315 x 120.5 x 27mm	HOTSWAP:	YES
NKRO:	Yes	KEYCAPS:	PBT
SYSTEM:	Windows / Mac	LAYOUT:	84 Keys
CONNECTION:	USB-C, 2.4GHz Bluetooth 3.0, Bluetooth 5.0.		



中国制造

制造商：深圳市畅韵科技有限公司
地址：广东省深圳市南山区西丽街道同沙路168号凯达尔大厦7楼
电子邮件：support@epomaker.com
网址：www.epomaker.com



APEX CE SPECIALISTS LIMITED

Address: UNIT 3D NORTH POINT HOUSE, NORTH POINT BUSINESS PARK, NEW MALLOW ROAD CORK, T23 AT2P, IRELAND

Contact: Wells
Tel: +353212066339
Email: info@apex-ce.com



WINDOWS 快捷键	MACOS 快捷键
FN + A 长按3秒, 切换到Windows模式	FN + S 长按3秒, 切换到MacOS模式
FN + F1 屏幕亮度-	F1 屏幕亮度-
FN + F2 屏幕亮度+	F2 屏幕亮度+
FN + F3 任务切换	F3 截屏
FN + F4 快速访问	F4 任务控制
FN + F5 邮件	F5 静音
FN + F6 主页	F6 音量-
FN + F7 上一曲	F7 音量+
FN + F8 暂停/播放	F8 上一曲
FN + F9 下一曲	F9 播放/暂停
FN + F10 静音	F10 下一曲
FN + F11 音量-	F11 搜索
FN + F12 音量+	F12 主页

快捷键	
FN + 1 蓝牙模式一	FN + ↑ 背光亮度+
FN + 2 蓝牙模式二	FN + ↓ 背光亮度-
FN + 3 蓝牙模式三	FN + ← 背光速度-
FN + 4 2.4GHz无线	FN + → 背光速度+
FN + 5 有线模式	FN + HOME 切换背光灯颜色
FN+ESC 长按 3S 恢复默认设置	FN + PAUSE 切换灯光模式
FN + DEL Ins	FN + PGUP 切换背光方向
FN + PRTSC Scriik	FN + WIN 锁定/解锁Win键
FN + BACKSPACE 关闭/打开背光灯	

更改RGB灯效

同时按下FN+Pause 更改RGB灯效。

蓝牙配对

FN+1/2/3 长按3秒配对蓝牙设备
FN+1/2/3 短按切换至上次连接的蓝牙设备

长按FN+1/2/3三秒, 键盘会开始配对, 指示灯快闪。如无连接, 键盘将进入睡眠模式。

无线 2.4 GHz 配对

FN + 4 切换至无线连接模式

首先, 使用键盘底部的开关将键盘开机, 然后将2.4G接收器插入您的设备。当设备识别成功后, 按下FN+4, 4按键的背光开始闪烁。当背光灯保持绿色长亮7 - 10秒左右时, 配对成功。

蓝牙与无线配对规格说明

操作系统应为windows 8或以上版本。若要使用蓝牙5.0功能, 需先确保设备支持蓝牙5.0。

快捷键

如您需要切换系统或更改键盘的连接设备, 请确保您在切换设备后按下FN+A/S将键盘布局切换到对应布局。否则部分快捷操作可能无法正常工作。

睡眠 / 唤醒 键盘

键盘进入睡眠模式后, 按任意键可唤醒键盘。如处于蓝牙模式, 键盘会自动回连上一个连接成功的蓝牙设备。

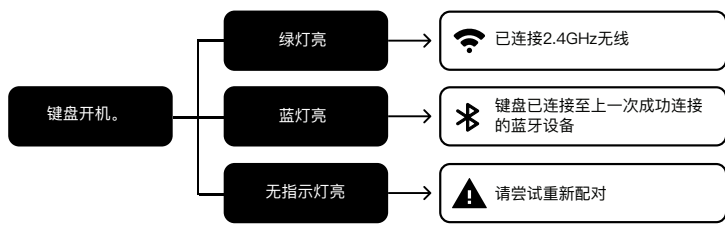



更换轴与键帽

扫描二维码或登录网厅查看拔插键帽与轴的完整说明书。<https://epomaker.com/blogs/guides/diy-guide-how-to-remove-and-replace-your-mechanical-keyboard-switches>

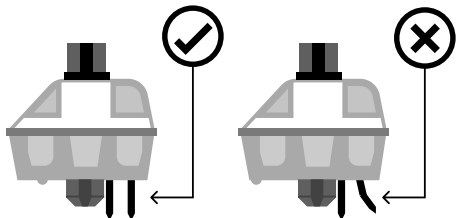

垂直按下

请确认插针与键盘上的插槽对齐后，轻轻按下。

在装轴之前，请确保轴底部的插针是笔直且干净的。

随附工具

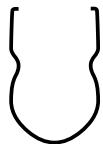

拔轴器



拔键器

机械轴

将键盘上的键帽拆除后，可看到如图所示的机械轴。

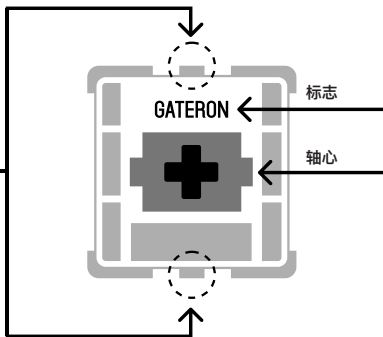

请将拔键器的尖端对准轴体上下两端的轴体开关，用力夹紧开关，像使用镊子一样将轴拔出。

安装轴体

1. 检查轴体底部的插针，确保插针竖直无弯曲，干净无脏污。
2. 将轴体垂直于套件，让插针对准套件PCB板上的插孔。如果键盘是下灯位键盘（LED灯位于正南），则此时Gateron的标志应位于正上方（正北方）。反之亦然。
3. 将轴轻轻按下，当轴体正确插入时，您会听到一声轻轻的咔嚓声。
4. 检查并测试轴体是否安装稳妥。

拔除轴体

1. 拿起拔轴器，将拔轴器的尖端垂直，对准轴体上下两端的轴体开关（开关位于轴体中轴线上，即图例中部位）。
2. 用力夹紧轴体开关，保持拔键器与轴体垂直，用适当的力度将拔键器向上提。
3. 像使用镊子一样，将轴从板上拔出。



注意：如果您在插拔轴体的过程中不慎将轴体底部插针弯曲，则键盘按键将无法正常工作。此时请将轴体拔出，将插针捋平并还原为竖直状态，重新插入套件。

如在插拔过程中操作不当，则插针可能会被损坏且无法修复。在安装轴体和键帽时，请不要过度用力。安装过程中禁止使用暴力插拔。如您安装过程中有任何疑问，请立即联系客服，避免因操作不当损毁产品。

技术支持

如您需要帮助或技术支持，请发送邮件至support@epomaker.com。邮件中请提供您的订单号和问题的详细说明。

我们通常会在收到邮件后24小时内回复您。如果您的产品是从除了Epomaker官方店铺以外的其他经销商处购买，请直接联系将产品出售给您的经销商。

社区论坛

加入我们的社群，与其他机械外设爱好者一起学习和分享。



<https://discord.gg/2q3Z7C2>



<https://www.reddit.com/user/epomaker/>

社区论坛

Epomaker的保修政策适用于因工厂缺陷而导致您购买的产品无法正常使用的情况。该保修政策不适用于任何因正常使用而引发的产品故障或产品磨损。如您购买的产品有工厂制造缺陷，我们会为您提供替换品。在提供替换品前，您需要将您持有的故障品寄回给我们。

Epomaker为在官网上(epomaker.com)购买的键盘提供1年的保修服务。未经官方授权的修改/修复/改造/调整过的产品无法享有保修或退换服务，修改/修复/改造/调整包括但不限于：更换内部配件、自行拆开或组装、更换电池等。

我们仅为在我们官方商店购买的商品提供售后保障服务。如您从其他零售处购买，则我们无法为您提供相应的售后保障服务。当您遇到售后问题时，请直接联系将产品销售给您的零售商。