



GAMEVICE®

QUICK START GUIDE

Gamevice Controller for Android

TABLE OF CONTENTS

ENGLISH	4	中文	36
FRANÇAIS	8	日本語	40
ESPAÑOL	12	ROMÂNĂ	44
PORTUGUÊS	16	POLSKIE	48
DEUTSCHE	20	NEDERLANDS	52
ITALIANO	24	SUOMALAINEN	56
RUSSIAN	28	NORSK	60
中文	32	čeština	64

HOLD ON TIGHT

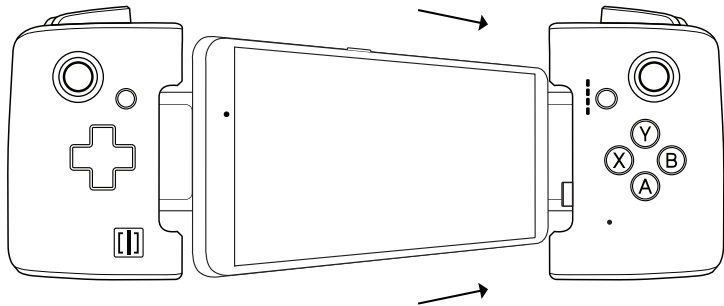

CONNECT AND SECURE

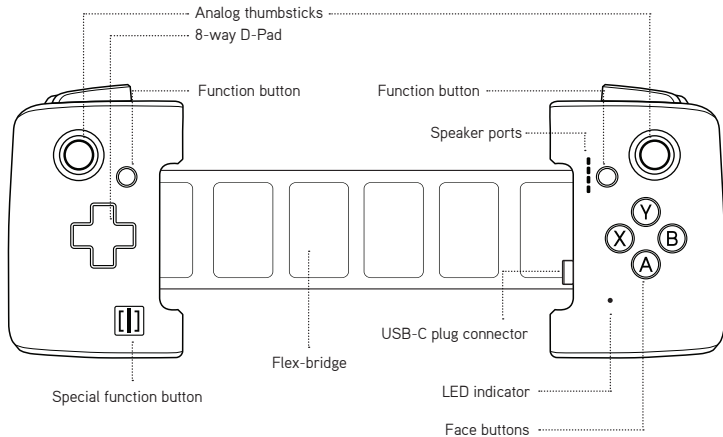

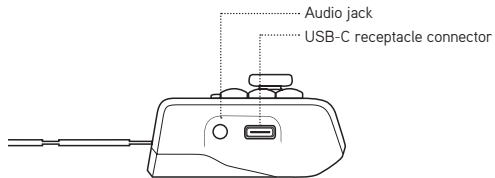
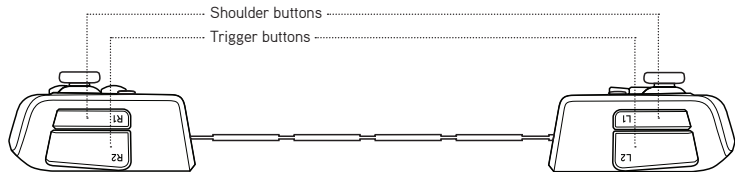

CONNECTING AND REMOVING YOUR DEVICE

Plug your Android device into Gamevice's USB-C connector, and gently pull the left side of Gamevice out and over the left side of your Android device to secure it into place.

When properly docked, the single LED will light up blue for 5 seconds to indicate system ready for use.

To remove your Android device, simply hold it in your right hand and with your left hand gently pull the left side of Gamevice free. Then unplug from the USB-C connector.

CHARGING VIA USB-C

The USB-C connector on the Gamevice controller supports pass-through charging of your Android device using the power adapter and cable provided with your Android device.

When plugged into the wall for pass-through charging, the LED will light up blue fading in and out 5 times.

SOUND

Gamevice's 3.5mm audio jack can be used with headphones or as an auxiliary audio output. While using the audio jack, Android device internal speakers will automatically mute, however Android device volume buttons can still be used to manage sound.

COMPATIBLE GAMES

There are hundreds of Gamevice compatible games. For a full list, download our app Gamevice Live from the Google Play Store or visit the Games page on our website at gamevice.com/games.

TROUBLESHOOTING

MY GAMEVICE ISN'T WORKING WITH MY ANDROID DEVICE

- Make sure your game supports the game controller feature.

MY ANDROID DEVICE ISN'T CHARGING PROPERLY

- Ensure you are using the original AC adapter included with your Android device.
- Ensure your AC adapter is capable of providing 5V-2A of power.

This product may affect cellular and wireless performance while in use.

PRODUCT SUPPORT

For information regarding support for your product and how to contact us, please visit our website at gamevice.com/support.

Google Play and the Google Play logo are trademarks of Google Inc.

This device complies with Part 15 of the FCC Rules. Operation is subject to the following two conditions: (1) This device may not cause harmful interference, and (2) this device must accept any interference received, including interference that may cause undesired operation.

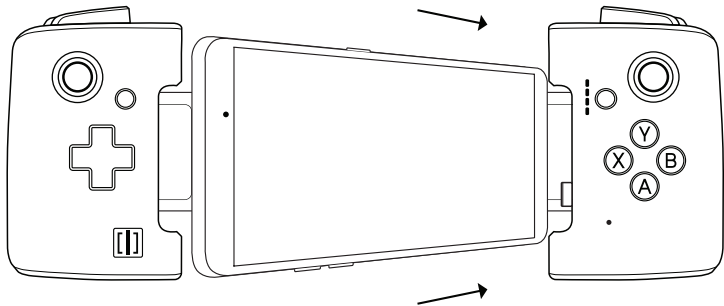

CONNECTER/SÉCURISER

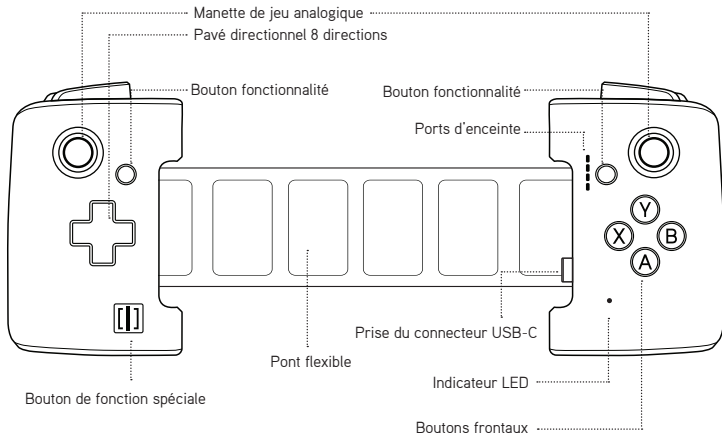

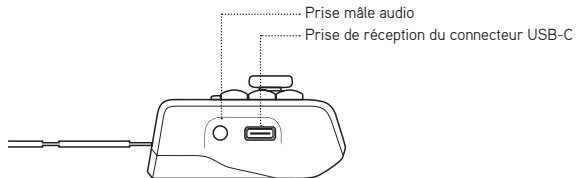
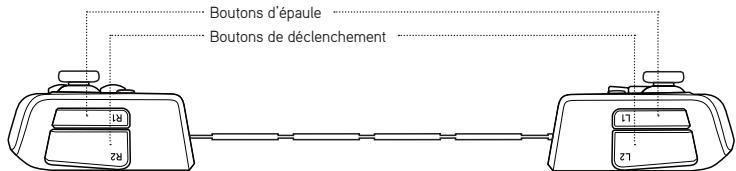

CONNECTER ET RETIRER VOTRE APPAREIL ANDROID

Branchez votre appareil Android au connecteur USB-C de votre Gamevice puis tirez doucement votre Gamevice vers le côté gauche jusqu'à ce qu'elle vienne se placer sur le côté gauche de votre appareil Android pour le sécuriser.

Lors d'une connexion correcte, l'ampoule LED émet une lumière bleue pendant 5 secondes. Elle indique ainsi que le système est prêt à être utilisé.

Pour retirer votre appareil Android, tenez-le tout simplement dans votre main droite et avec votre main gauche, tirez doucement le côté gauche de votre Gamevice pour le libérer. Puis débranchez le connecteur USB-C.

RECHARGEMENT VIA PORT DE CHARGEMENT USB-C

La prise du connecteur USB-C, située sur la manette Gamevice, est adaptée au chargement de votre appareil Android. Veuillez utiliser pour cela l'adaptateur et le câble fournis avec votre appareil Android.

Lors du chargement sur prise secteur, l'ampoule LED émet une lumière bleue qui s'éteindra pour se rallumer à 5 reprises.

JEUX COMPATIBLES

Il y a des centaines de jeux compatibles avec Gamevice. Pour une liste complète, téléchargez notre application Gamevice Live à partir de la boutique en ligne Google Play Store ou rendez-vous sur la page des jeux sur notre site web à gamevice.com/games.

SON

La prise mâle audio de 3,5 mm de votre Gamevice peut être utilisée avec un casque ou comme une sortie audio auxiliaire. Lors de l'utilisation de la prise mâle audio, les haut-parleurs internes de votre appareil Android seront automatiquement coupés, toutefois les boutons de volume de votre appareil Android peuvent toujours être utilisés pour gérer le son.

DÉPANNAGE

MA GAMEVICE NE FONCTIONNE PAS AVEC MON APPAREIL

- Vérifiez que votre jeu prend en charge les fonctions du contrôleur de jeu.

MON APPAREIL ANDROID NE SE CHARGE CORRECTEMENT

- Vérifiez que vous utilisez l'adaptateur secteur d'origine fourni avec votre appareil Android.
- Que vous utilisez un adaptateur secteur USB capable de fournir 5V à 2 A de puissance de sortie.

Ce produit peut affecter les performances sans fil et cellulaire pendant l'utilisation.

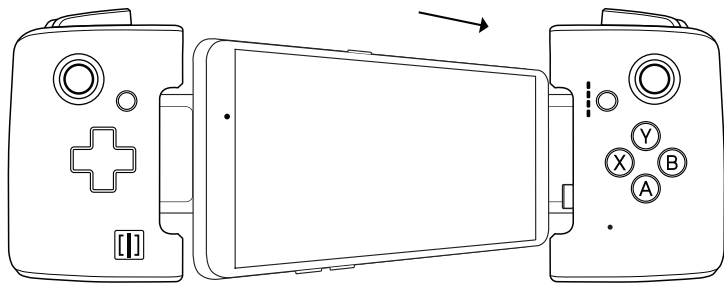

CONECTAR/ASEGURAR

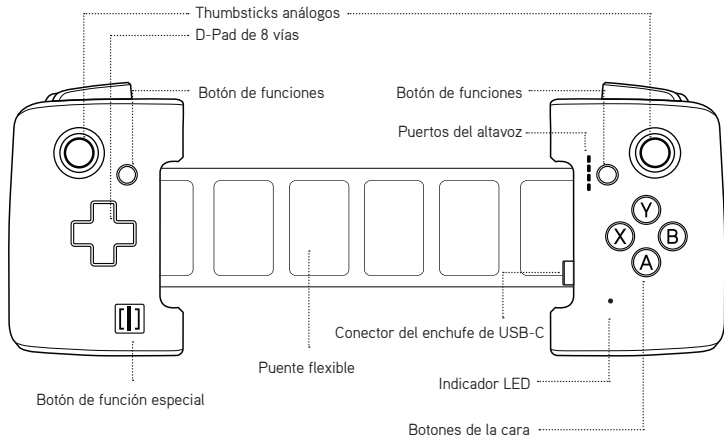

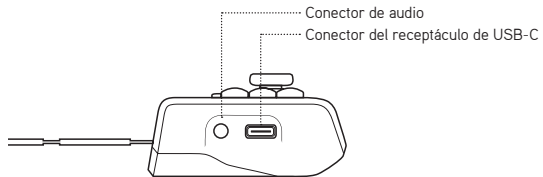
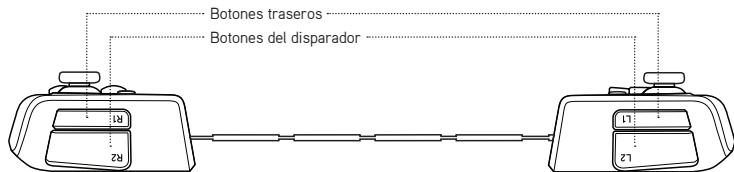

CÓMO CONECTAR Y DESCONECTAR SU DISPOSITIVO ANDROID

Conecte su dispositivo Android en el conector USB-C de Gamevice, y tire suavemente el lado izquierdo de Gamevice hacia afuera y sobre el lado izquierdo de su dispositivo Android para asegurarlo en su lugar.

Cuando está conectado correctamente, la luz LED se encenderá en azul por 5 segundos para indicar que el sistema se puede usar.

Para desconectar su dispositivo Android, simplemente sosténgalo en su mano derecha y con su mano izquierda tire suavemente al lado izquierdo de Gamevice free. Entonces desenchufe el conector USB-C.

CARGUE SU DISPOSITIVO UTILIZANDO EL PUERTO DE USB-C

El conector de USB-C del controlador de Gamevice da apoyo a la carga de paso de su dispositivo Android usando el adaptador y el cable que vienen con su dispositivo Android.

Cuando está conectado a la pared la carga de paso, la luz LED se encenderá en azul 5 veces.

JUEGOS COMPATIBLES

Existen centenares de juegos compatibles de Gamevice. Para una lista completa, descargue nuestro app Gamevice Live del App Store o visite la página de juegos en nuestro sitio de internet, en gamevice.com/games.

SONIDO

El conector de audio de 3.5mm de Gamevice se puede utilizar con audífonos o como salida auxiliar de audio. Mientras use el conector de audio, los altavoces internos del dispositivo Android se apagarán automáticamente. No obstante, los botones del volumen del dispositivo Android se pueden usar para controlar el sonido.

SOLUCIÓN DE PROBLEMAS

MI GAMEVICE NO FUNCIONA CON MI DISPOSITIVO ANDROID

- Cerciórese de que su juego apoya la característica de regulador del juego.

MI DISPOSITIVO ANDROID NO ESTÁ CARGANDO CORRECTAMENTE

- Cerciórese de usar el adaptador original de corriente alterna incluido con su dispositivo Android, o cerciórese de estar usando un adaptador de corriente alterna del USB capaz de proporcionar 5V 2A de salida de energía.
- Intente un puerto del USB o adaptador de corriente alterno distinto.

Este producto puede afectar el funcionamiento del celular y de la comunicación inalámbrica mientras se esté usando.

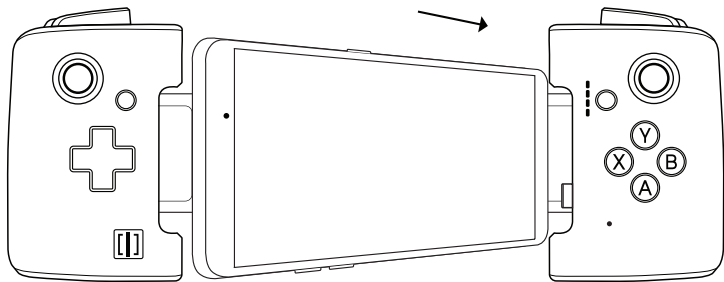

LIGAR/PRENDER

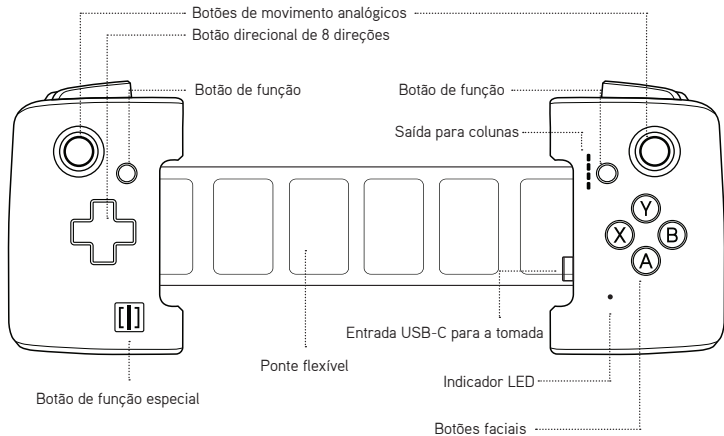

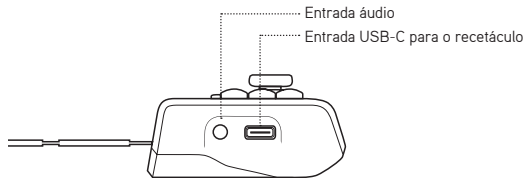
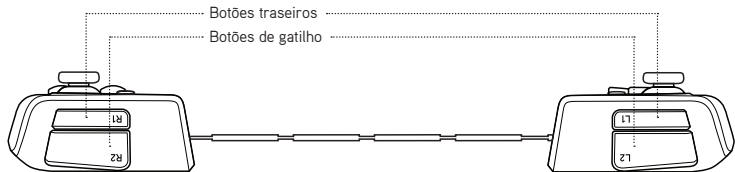

LIGAR E REMOVER O SEU DISPOSITIVO ANDROID

Ligue o seu dispositivo Android conexão Borda Gamevice USB-C , e puxe a parte esquerda da Gamevice para fora sobre o lado esquerdo do seu dispositivo Android, para segurá-la no lugar.

Quando estiver devidamente ancorado, o LED acender-se-á com a cor azul para indicar que o sistema está pronto a ser utilizado.

Para remover o seu dispositivo Android, apenas segurá-la em sua mão direita como da esquerda puxe o lado esquerdo do Gamevice a afrouxar. Em seguida, desligue a conexão USB-C.

CARREGAMENTO POR PORTA DE CARREGAMENTO USB-C

A entrada USB-C do controlador Gamevice permite a passagem de corrente para carregar o seu dispositivo Android, usando o adaptador de corrente e o cabo fornecidos com o seu dispositivo Android.

Quando estiver ligado à tomada para carregar por passagem, o LED ficará azul e irá acender-se e apagar-se cinco vezes.

JOGOS COMPATÍVEIS

Existem centenas de jogos compatíveis com o Gamevice. Para a lista completa, descarregue a nossa app Gamevice Live da App Store, ou visite a página de jogos no nosso site, gamevice.com/games.

SOM

A entrada de áudio de 3.5mm do Gamevice pode ser utilizada com auscultadores, ou como saída áudio auxiliar. Enquanto estiver a utilizar a saída áudio, os altifalantes internos do dispositivo Android irão ficar automaticamente em silêncio, no entanto, os botões de volume do dispositivo Android podem continuar a ser usados para controlar o som.

RESOLUÇÃO DE PROBLEMAS

O MEU GAMEVICE NÃO FUNCIONA COM O MEU DISPOSITIVO ANDROID

- Certifique-se que o seu jogo suporta o controlador.

O MEU DISPOSITIVO ANDROID NÃO ESTÁ A CARREGAR DEVIDAMENTE

- Certifique-se que está a utilizar o adaptador AC original incluído com o seu dispositivo Android, ou certifique-se que está a utilizar um cabo adaptador USB AC capaz de fornecer uma saída decorrente de 5V 2 A.
- Experimente uma porta USB diferente, ou um adaptador AC diferente.

Este produto pode afetar o desempenho do telemóvel, e da rede sem fios, enquanto estiver em utilização.

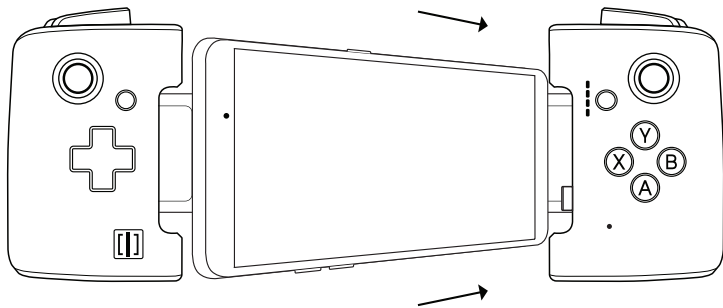

ANSCHLIEßEN/SICHER

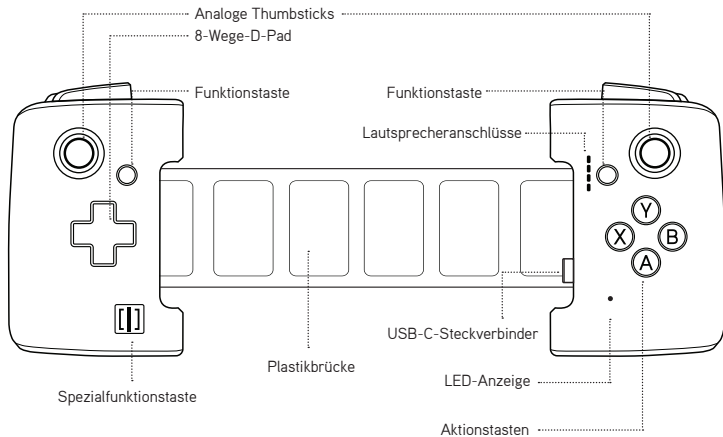

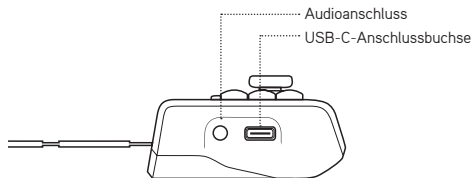
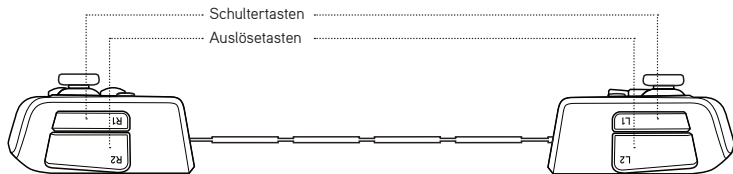

DAS ANSCHLIESSEN UND ENTFERNEN IHRES ANDROID-GERÄT

Legen Sie Ihre Android-Gerät im Gamevice - USB-C- Anschluss und ziehen Sie vorsichtig die linke Seite der Gamevices und es auf der linken Seite des Android-Gerät in einer sicheren Position zu befestigen.

Wenn richtig angedockt, leuchtet die einzelne LED für 5 Sekunden blau auf, um anzuzeigen, dass das System einsatzbereit ist.

So entfernen Sie Ihre Android-Gerät, halten Sie es in der rechten Hand und ziehen Sie die linke Seite des Gamevices aus . Dann ziehen Sie es aus dem USB-C-Anschluss

AUFLADUNG VIA USB-C-LADEANSCHLUSS

Der USB-C-Steckverbinder des Gamevice Controllern unterstützt die Durchlaufladung von Ihrem Android-Gerät mithilfe des Netzadapters und Kabels, welche mit Ihrem Android-Gerät geliefert wurden.

Wenn für eine Durchlaufladung an die Steckdose angeschlossen, leuchtet die LED 5 mal schwächer und stärker auf.

KOMPATIBLE SPIELE

Es gibt Hunderte von Gamevice-kompatiblen Spielen. Für eine vollständige Liste, laden Sie unsere App Gamevice Live aus dem App Store herunter oder besuchen Sie die Seite "Spiele" auf unserer Website unter gamevice.com/games.

SOUND

Gamevice's 3,5mm-Audioanschluss kann mit Kopfhörern benutzt werden oder als eine zusätzliche Audioausgabe. Während der Verwendung des Audioanschlusses wird der interne Lautsprecher des Android-Gerät automatisch stumm geschaltet aber die Lautstärkeknöpfe des Android-Gerät können weiterhin verwendet werden, um die Lautstärke zu ändern.

FEHLERBEHEBUNG

MEIN GAMEVICE FUNKTIONIERT NICHT MIT MEINEM ANDROID-GERÄT

- Stellen Sie sicher, dass Ihr Spiel eine Game-Controller-Funktion hat.

MEIN ANDROID-GERÄT LADET SICH NICHT RICHTIG AUF

- Vergewissern Sie sich, dass Sie den originalen AC- Netzadapter, der bei Ihrem Android-Gerät dabei ist, benutzen oder stellen Sie sicher, dass Sie einen USB AC-Netzadapterkabel für die Versorgung mit einer 5V-2A Ausgangsleistung verwenden.
- Versuchen Sie einen anderen USB-Anschluss oder einen anderen AC-Netzadapter.

Dieses Produkt kann die Mobilfunk- und Wi-Fi-Leistung während der Benutzung beeinflussen.

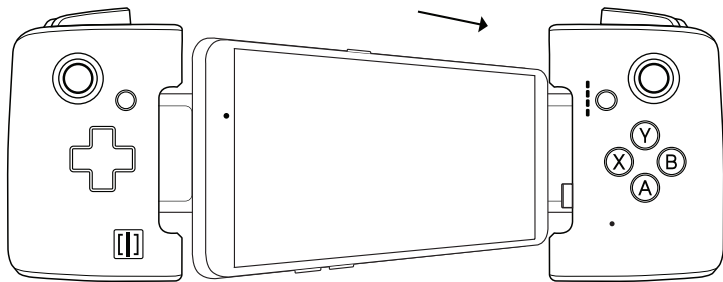

EFFETTUARE IL COLLEGAMENTO/
METTERE AL SICURO

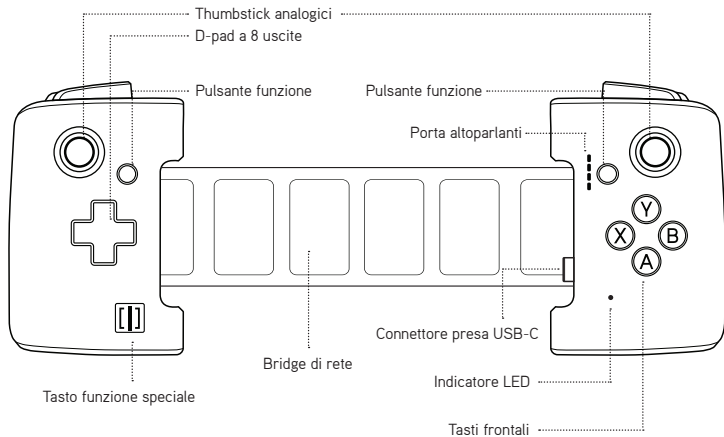

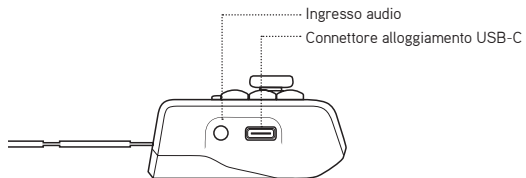
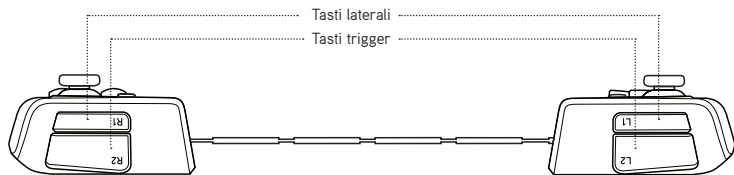

COLLEGARE E RIMUOVERE DISPOSITIVO ANDROID

Collegare il dispositivo Android bordo nel connettore USB-C del Gamevice, tirando fuori il lato sinistro del Gamevice delicatamente e spostandolo verso il lato sinistro dell' dispositivo Android , ponendolo saldamente.

Quando il Gamevice è stato collegato correttamente, la luce LED diventa blu per 5 secondi ad indicare che il sistema è pronto all'uso.

Per rimuovere il bordo dispositivo Android , tenere il dispositivo con la mano destra e tirare delicatamente il lato sinistro del Gamevice, rimuoverlo . Scollegare il connettore USB-C

RICARICA DAL CONNETTORE DI RICARICA USB-C

Il connettore USB-C sul controllore di gioco è in grado di ricaricare il tuo dispositivo Android mentre il cavo di carica è collegato (funzionalità pass-through) utilizzando l'adattatore e il cavo forniti con il tuo dispositivo Android .

Quando il Gamevice è collegato alla presa per la ricarica in modalità pass-through, la luce LED diventa blu si accende e si spegne 5 volte.

GIOCHI COMPATIBILI

Centinaia di giochi sono compatibili con Gamevice. Per visionare la lista completa, raccomandiamo di scaricare il nostro app Gamevice

Live dall'App Store oppure di accedere al nostro sito gamevice.com/games.

AUDIO

L'ingresso audio del Gamevice misura 3.5mm ed può essere utilizzato con cuffie oppure come uscita ausiliaria audio. Quando l'ingresso audio è in uso, gli speaker interni dell' dispositivo Android saranno automaticamente disattivati, anche se i tasti del volume dello stesso possono essere utilizzati per regolare il volume.

RISOLUZIONE DEI PROBLEMI

IL MIO GAMEVICE NON FUNZIONA CON IL MIO DISPOSITIVO ANDROID

- Assicurarsi che il gioco sia in grado di supportare la funzione game controller.

IL MIO DISPOSITIVO ANDROID NON SI RICARICA CORRETTAMENTE

- Accertarsi che l'adattatore AC sia quello originale incluso con l' dispositivo Android, oppure, alternativamente far uso di un adattatore USB AC capace di fornire una potenza in uscita di 5V 2A.
- Utilizzare una porta USB oppure un adattatore AC differenti.

Quando in uso, questo prodotto potrebbe avere un effetto negativo sulle prestazioni del cellulare o del sistema wireless.

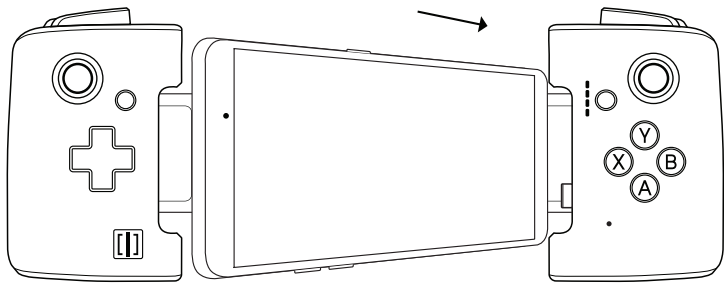

Подключите/Зафиксируйте

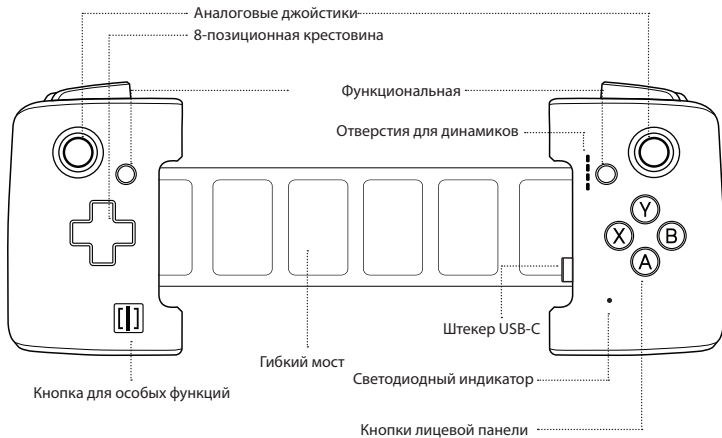

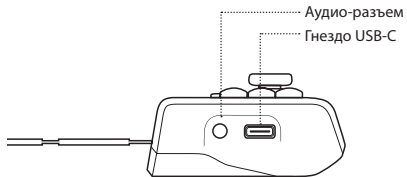

ПОДКЛЮЧЕНИЕ И ОТКЛЮЧЕНИЕ ВАШЕГО ANDROID-УСТРОЙСТВО

Подключите Android-устройство к USB-C разъем на контроллере Gamevice . Затем осторожно потяните левую влево и закрепить Gamevice Gamevice на вашем Android-устройство.

Правильное подключение контроллера к смартфону будет сопровождаться свечением синего светодиодного индикатора длительностью 5 секунд, которое сигнализирует о готовности системы к работе.

Чтобы отключить Android-устройство контроллера Gamevice , удерживая правую боковую Gamevice , и вытяните левую сторону контроллера влево и удалите его из Android-устройство. Затем отсоедините Android-устройство USB- разъем на контроллере Gamevice

ЗАРЯДКА ЧЕРЕЗ РАЗЪЕМ ДЛЯ ЗАРЯДКИ USB-C

Контроллер Gamevice снабжен разъемом USB-C, который позволяет заряжать Android-устройство с помощью адаптера питания и кабеля, прилагаемого к Android-устройство. Подключение к розетке для прямой зарядки будет сопровождаться 5-кратным нарастанием и затуханием свечения синего светодиодного индикатора.

СОВМЕСТИМЫЕ ИГРЫ

Существуют сотни игр совместимых с Gamevice. Для получения полного списка совместимых игр скачайте наше приложение Gamevice Live из App Store или посетите страницу с играми на нашем сайте gamevice.com/games.

ЗВУК

3,5 мм аудио-разъем Gamevice можно использовать для наушников или в качестве вспомогательного аудио выхода. При использовании аудио-разъема, встроенные динамики на Android-устройство отключены автоматически, однако кнопки регулировки громкости Android-устройство могут использоваться для регулировки звука.

УСТРАНЕНИЕ НЕИСПРАВНОСТЕЙ МОЙ GAMEVICE НЕ РАБОТАЕТ ANDROID-УСТРОЙСТВО

- Убедитесь, что игра поддерживает игровые контроллеры.

МОЙ ANDROID-УСТРОЙСТВО НЕ ЗАРЯЖАЕТСЯ

- Убедитесь, что Вы используете оригинальный адаптер, который шел в комплекте с Вашим Android-устройство, или, что адаптер имеет характеристики 5V, 2A.
- Попробуйте использовать другой USB-порт или адаптер.

Контроллер Gamevice может повлиять на работу сотовой или беспроводной связи во время использования

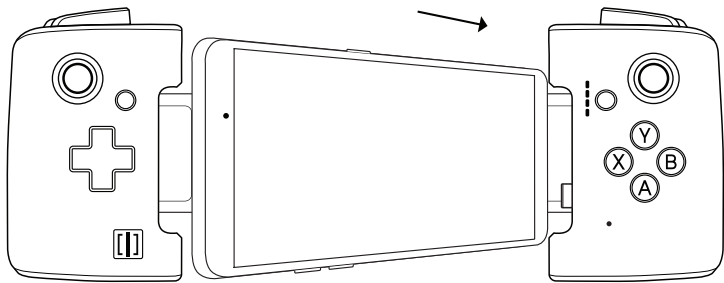

连接/固定

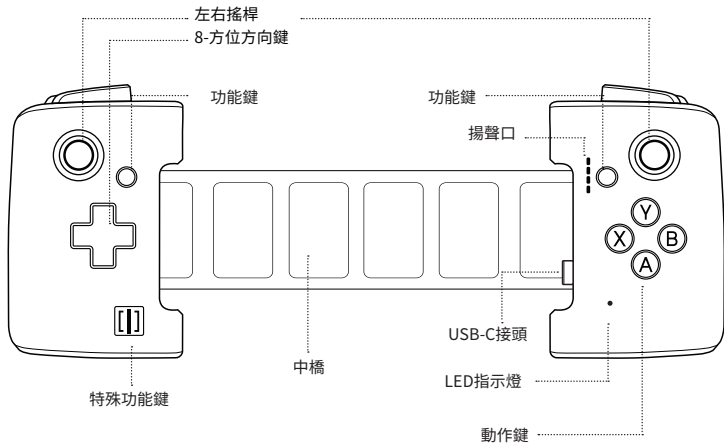

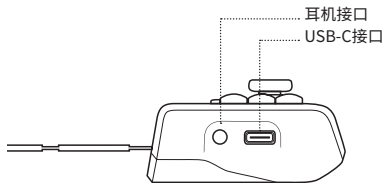
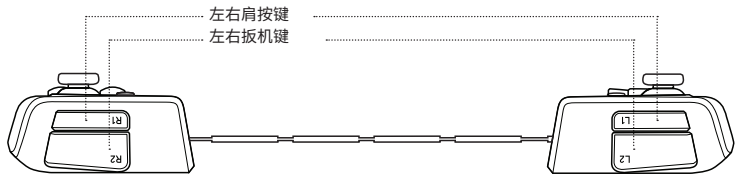

如何将安卓设备与手柄连接及分离

将手柄USB-C接头插入您的安卓设备,然后轻轻将左侧手柄向外拉出,盖住手机左侧后轻轻推回以固定。

正确固定好后,蓝色LED指示灯将亮起5秒以示您可以开始正常使用手柄。

分离安卓设备与手柄时,右手握住手机,将手柄左侧轻轻向外拉伸以取出手机左端,然后将手机从手柄右侧的USB-C接头上取下即可。

通过USB-C充电

您可使用适配器与USB线通过GAMEVICE手柄上的USB-C接口直接给您的安卓设备充电。

当接入充电电源时,蓝色LED指示灯将呈呼吸状闪烁约5次。

游戏兼容性

我们已有数百款兼容的游戏。请在Google Play商店中下载我们的应用,Gamevice Live,或访问我们的网站gamevice.com/games 以获取完整兼容游戏列表。

声音

Gamevice采用标准3.5MM音频接口,可通过耳机播放声音。当使用耳机时,手机内置扬声器将自动静音,但手机音量键仍可控制音量大小。

故障检测

Gamevice手柄与安卓设备连接后无法使用

- 请确保您的游戏支持手柄。

连接手柄时,安卓设备无法正常充电

- 请确保您用的是此安卓设备原装适配器,或USB线连接的适配器规格为5V 2A。
- 请尝试其他USB线或适配器。

本产品在使用时可能会影响手机无线接收效果。

产品支持

获取更多产品信息,产品支持,手柄游戏,联系方式,请访问我们的网站 gamevice.com/support。

Google play及Google Play商标为Google Inc 公司所有。

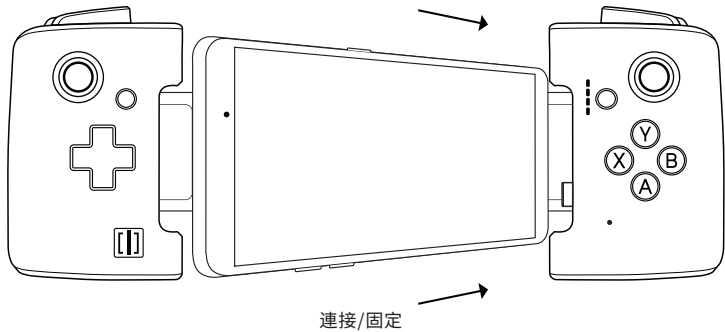

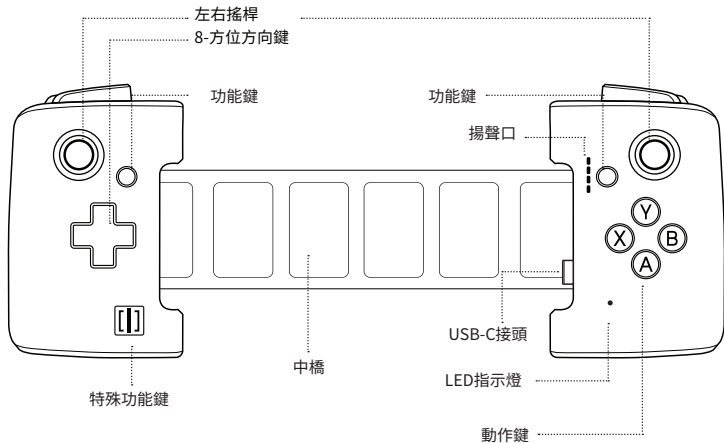

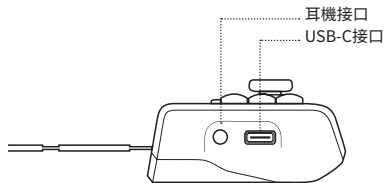
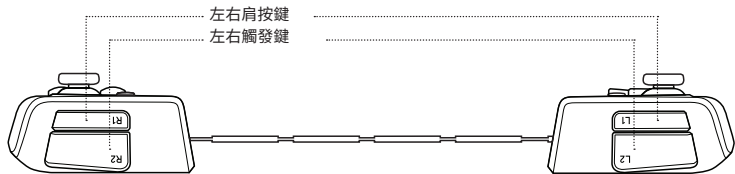

如何將安卓設備與手柄連接及分離

將手柄USB-C接頭插入您的安卓設備，然後輕輕將左側手柄向外拉出，蓋住手機左側后輕輕推回以固定。

正確固定好后，藍色LED指示燈將亮起5秒以示您可以開始正常使用手柄。

分離安卓設備與手柄時，右手握住手機，將手柄左側輕輕向外拉伸以取出手機左端，然後將手機右側的USB-C接頭上取下即可。

通過USB-C充電

您可以使用適配器與USB線通過GAMEVICE手柄上的USB-C接口直接給您的安卓設備充電。

當接入充電電源時，藍色LED指示燈將呈呼吸狀閃爍約5次。

遊戲兼容性

我們已有數百款兼容的遊戲。請在Google Play商店中下載我們的應用，Gamevice Live，或訪問我們的網站gamevice.com/games以獲取完整兼容遊戲列表。

聲音

Gamevice採用標準3.5MM音頻接口，可通過耳機播放聲音。當使用耳機時，手機內置揚聲器將自動靜音，但手機音量鍵仍可控制音量大小。

故障檢測

Gamevice手柄與安卓設備連接后無法使用

- 請確保您的遊戲支持手柄。

連接手柄時，安卓設備無法正常充電

- 請確保您用的是此安卓設備原裝適配器，或USB線連接的適配器規格為5V 2A。
- 請嘗試其他的USB線或適配器。

本產品在使用期間可能會影響手機無線接收效果。

產品支持

獲取更多產品信息，產品支持，手柄遊戲，聯繫方式，請訪問我們的網站 gamevice.com/support。

Google Play及Google Play商標為Google Inc公司所有。

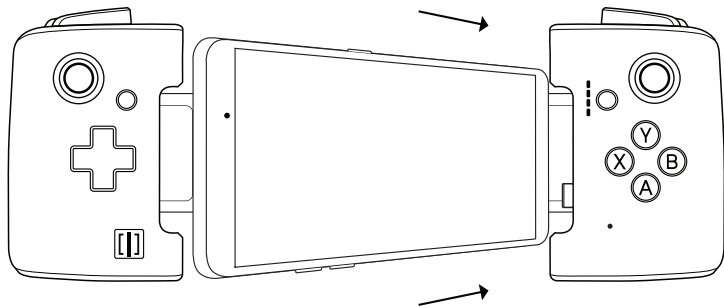

接続する/固定する為に位置を注意

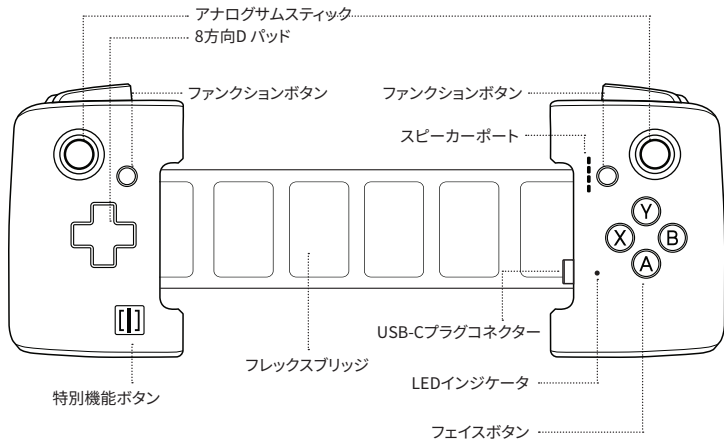

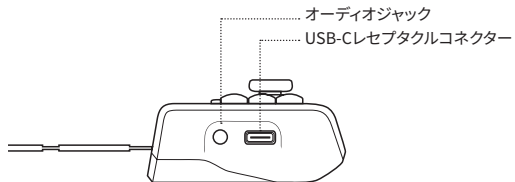
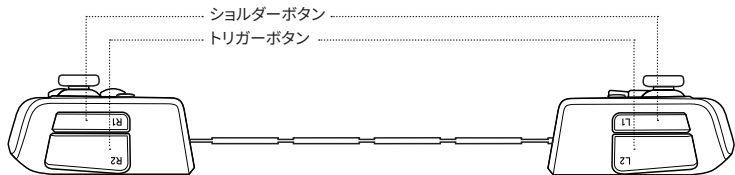

貴方のAndroidデバイスに接続あるいは取り外す。

貴方のAndroidデバイスに接続あるいは取り外す。

貴方のAndroidデバイスがGamevice USB-Cコネクタに差込、又、引き抜き時には、Gamevice左側とAndroidデバイス左側に取り外す。

正しくドッキングされた時に単一のLEDの青い光が5秒間点灯しシステムの準備ができたことを示します。

Androidデバイスが取り外す時には、右手で、握って、又、左手でGameviceを慎重に引き抜きます。そして、USB-Cコネクタから抜いてください。

USB-Cを通じて、充電

GameviceのUSB - Cコネクタはあなたがお持ちのAndroidデバイスの通過充電をサポートします。Androidデバイスのパワーアダプターとケーブルをお使いください。

通過充電のために壁の電源にコンセントをいれた時には青いLEDの光が5回点滅を繰り返します。

互換性のあるゲーム

Gameviceが沢山のゲームに対応、Google Play ストアから又弊社のWEBからアプリをダウンロードして下さい。

gamevice.com/games.

音声

Gamevice3.5mmオーディオジャックは、ヘッドフォンまたは補助オーディオ出力として使用することができる。オーディオジャックを使用している時に、Androidデバイス内蔵スピーカーは自動的にミュート、しかしGalaxy Androidデバイスの音量ボタンにも音声調整可能。

トラブルシューティング

MY GAMEVICEはMY ANDROIDデバイスを使用することはできません

- 貴方のゲームがこのコントローラがサポートするかどうかを確認する

貴方のAndroidデバイスが正しく充電されるか

- あなたのAndroidデバイスがオリジナルのACアダプタかを確認して、またはUSB ACアダプタのパワー出力がの5V2Aかを確認して下さい。
- 別のUSBポートまたはACアダプタをお試しください

この製品は、使用中に携帯電話や無線機能に影響を与える可能性がある。

製品サポート

お使いの製品のサポートに関する詳細情報については、当社のWEBをご覧ください連絡する。 gamevice.com/support

Google PlayでとGooglePlayのロゴは、Google Inc.の商標です。

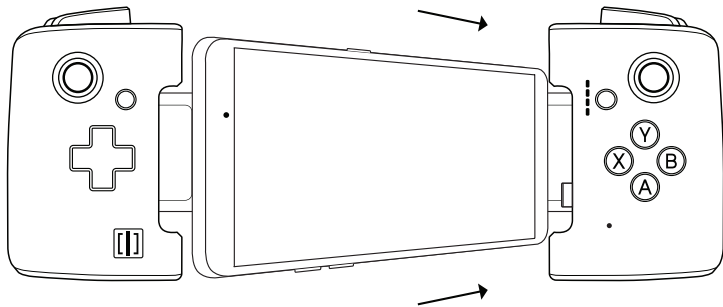

CONECTAREA ȘI SECURITATE

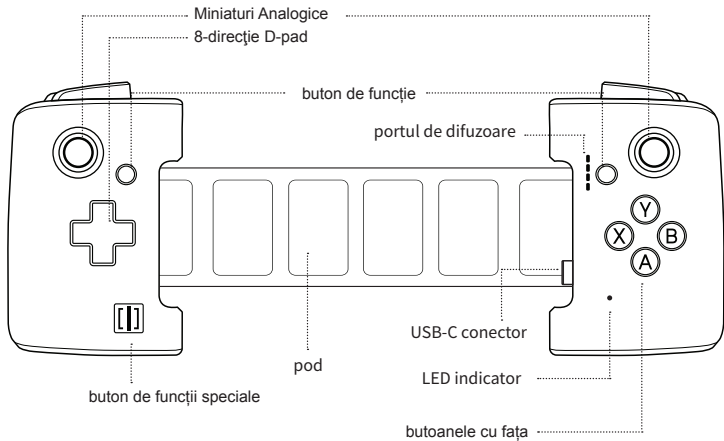

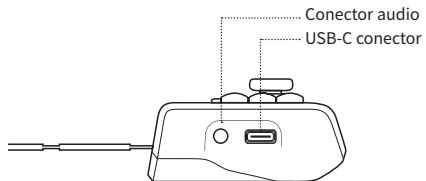
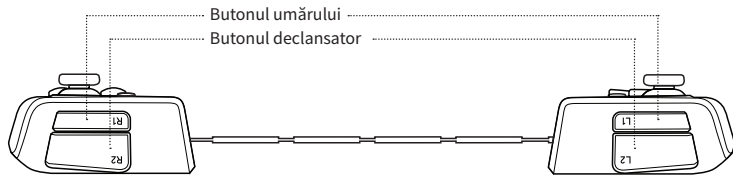

CONECTAREA ȘI DEMONSTRAREA DISPOZITIVULUI DUMNEAVOASTRĂ

Conectați dispozitivul Android la conectorul USB-C al Gamevice și trageți ușor partea stângă a Gamevice afară și pe partea stângă a dispozitivului Android pentru a-l fixa pe loc.

Când se așează corespunzător, LED-ul unic se va aprinde albastru timp de 5 secunde pentru a indica sistemul gata de utilizare.

Pentru a elimina dispozitivul Android, țineți-l pur și simplu în mână dreaptă și trageți ușor cu mâna stângă partea stângă a Gamevice gratuit. Apoi deconectați-l de la conectorul USB-C.

ÎNCĂRCĂTOARE PRIN USB-C

Conectorul USB-C de pe controlerul Gamevice suportă încărcarea prin trecere a dispozitivului dvs. Android utilizând adaptorul de alimentare și cablul furnizat împreună cu dispozitivul dvs. Android.

Când este conectat la perete pentru încărcare prin trecere, LED-ul se va aprinde și se va aprinde de 5 ori.

SUNET

Mufa audio de 3,5 mm a jocului poate fi utilizată cu căști sau ca ieșire audio auxiliară. În timp ce utilizați mufa audio, difuzoarele interne ale dispozitivului Android se vor dezactiva automat, totuși

butoanele de volum ale dispozitivului Android pot fi folosite pentru gestionarea sunetului.

JOCURI COMPATIBILE

Există sute de jocuri compatibile Gamevic. Pentru o listă completă, descărcați aplicația Gamevice Live din Magazin Google Play sau vizitați pagina Jocuri pe site-ul nostru web la gamevice.com/games.

DEPANARE

GAMEVICE MEA nu funcționează cu dispozitivul meu ANDROID

- Asigurați-vă că jocul dvs. acceptă caracteristica jocului.

DISPOZITIVUL DUMNEAVOASTRĂ NU ESTE ÎNCĂRCAT ÎN MOD CORESPUNZAT

- Asigurați-vă că utilizați adaptorul AC original inclus în dispozitivul dvs. Android.
- Asigurați-vă că adaptorul CA este capabil să furnizeze energie de 5V-2A.

Acest produs poate afecta performanțele celulare și wireless în timpul utilizării.

Google Play și logo-ul Google Play sunt mărci comerciale ale Google Inc.

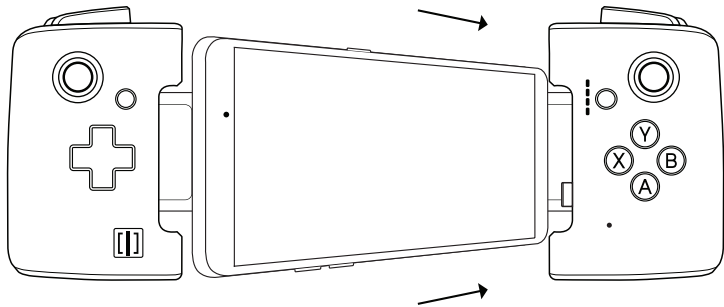

POŁĄCZYĆ I BEZPIECZNE

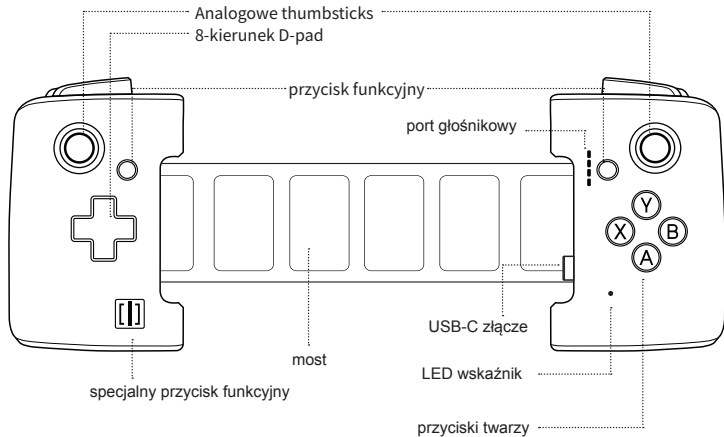

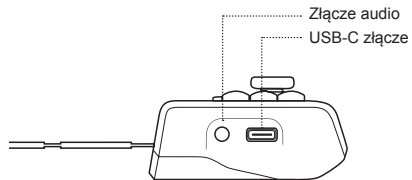
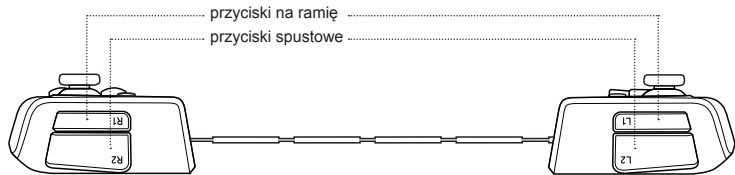

PODŁĄCZANIE I WYJMOWANIE URZĄDZENIA

Podłącz urządzenie z Androidem do złącza USB-C Gamevice i delikatnie wyciągnij lewą stronę Gamevice poza i po lewej stronie urządzenia z systemem Android, aby zabezpieczyć ją na miejscu.

Po prawidłowym zadokowaniu, pojedyncza dioda LED zaświeci się na niebiesko przez 5 sekund, aby wskazać system gotowy do użycia.

Aby usunąć urządzenie z systemem Android, po prostu trzymaj go w prawej ręce, a lewą ręką delikatnie wyciągnij lewą stronę Gamevice za darmo. Następnie odłącz od złącza USB-C.

ŁADOWANIE ZA POMOCĄ USB-C

Złącze USB-C w kontrolerze Gamevice obsługuje ładowanie przejściowe urządzenia z systemem Android za pomocą zasilacza i kabla dostarczonego z urządzeniem z systemem Android.

Po podłączeniu do ściany w celu przeprowadzenia ładowania przejściowego, dioda LED zaświeci się na niebiesko, pięciokrotnie wchodząc i schodząc.

DŹWIĘK

Gniazdo audio 3,5 mm Gamevice może być używane ze słuchawkami lub jako pomocnicze wyjście audio. Podczas korzystania z gniazda

audio głośniki wewnętrzne urządzenia z systemem Android będą automatycznie wyciszać, jednak przyciski głośności urządzenia z systemem Android mogą nadal służyć do zarządzania dźwiękiem.

KOMPATYBILNE GRY

Istnieją setki gier kompatybilnych z Gamevice. Aby uzyskać pełną listę, pobierz naszą aplikację Gamevice Live ze sklepu Google Play lub odwiedź stronę Gry na naszej stronie internetowej pod adresem gamevice.com/games.

ROZWIĄZYWANIE PROBLEMÓW

MOJA GRAFIKACJA NIE DZIAŁA NA URZĄDZENIU MOJEGO ANDROIDA

- Upewnij się, że twoja gra obsługuje funkcję kontrolera gier.

MOJE URZĄDZENIE Z ANDROIDEM NIE PRAWIDŁOWO ŁADUJE

- Upewnij się, że używasz oryginalnego zasilacza sieciowego dołączonego do urządzenia z systemem Android.
- Upewnij się, że twój zasilacz jest w stanie zapewnić moc 5V-2A.

Ten produkt może wpływać na wydajność komórkową i bezprzewodową w trakcie użytkowania.

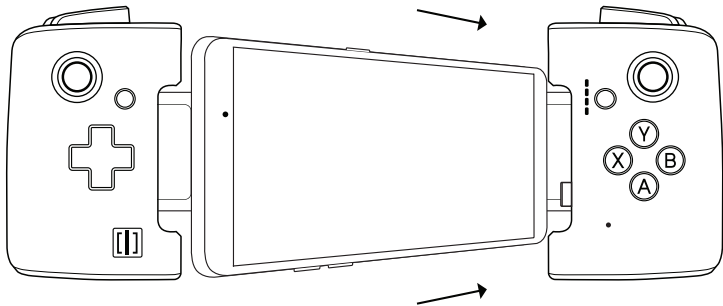

VERBIND EN VEILIG

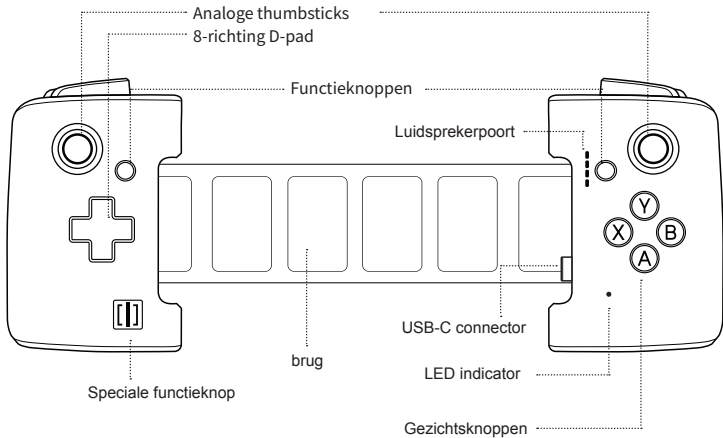

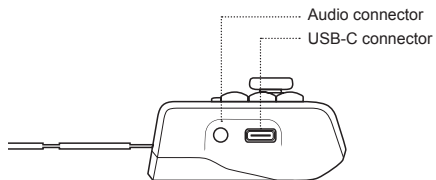
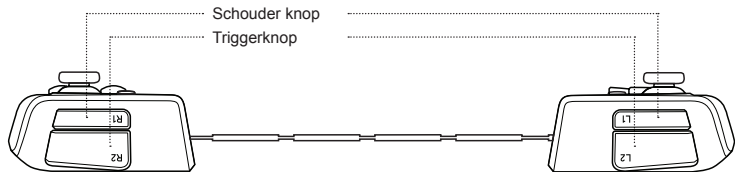

UW APPARAAT AANSLUITEN EN VERWIJDEREN

Sluit uw Android-apparaat aan op de USB-C-connector van de Gamevice en trek voorzichtig de linkerkant van de Gamevice naar buiten en over de linkerkant van uw Android-apparaat om deze op zijn plaats te bevestigen.

Wanneer deze correct is gekoppeld, zal de enkele LED gedurende 5 seconden blauw oplichten om aan te geven dat het systeem klaar is voor gebruik.

Om je Android-apparaat te verwijderen, houd je het eenvoudig in je rechterhand en trek je met je linkerhand voorzichtig de linkerkant van de gamevice los. Koppel vervolgens de USB-C-connector los.

OPLADEN VIA USB-C

De USB-C-connector op de Gamevice-controller ondersteunt het doorladen van uw Android-apparaat met behulp van de voedingsadapter en kabel die bij uw Android-apparaat zijn geleverd.

Wanneer de stekker in de muur wordt gepluigd om door te laden, licht de LED vijf keer op in en uit.

GELUID

De 3,5 mm audio-aansluiting van Gamevice kan worden gebruikt met

een koptelefoon of als een extra audio-uitgang. Tijdens het gebruik van de audio-aansluiting worden de interne luidsprekers van het Android-apparaat automatisch gedempt, maar de volumeknoppen van het Android-apparaat kunnen nog steeds worden gebruikt om het geluid te beheren.

COMPATIBELE SPELLEN

Er zijn honderden games compatibel met Gamevice. Download voor een volledige lijst onze app Gamevice Live vanuit de Google Play Store of bezoek de Games-pagina op onze website op gamevice.com/games.

PROBLEEMOPLOSSEN

MIJN SPEL MASTER WERKT NIET MET MIJN ANDROID APPARAAT

- Zorg ervoor dat je game de functie van de gamecontroller ondersteunt.

MIJN ANDROID-APPARAAT LAAT NIET JUIST OP

- Zorg ervoor dat u de originele AC-adapter gebruikt die bij uw Android-apparaat is meegeleverd.
- Zorg ervoor dat uw netadapter 5V-2A van stroom kan voorzien.

Dit product kan tijdens gebruik de cellulaire en draadloze prestaties beïnvloeden.

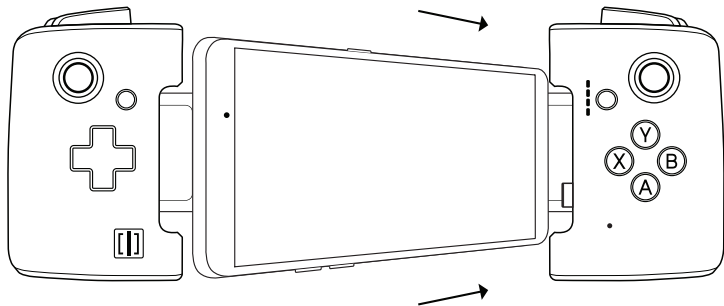

KYTKENTÄ JA TURVALLINEN

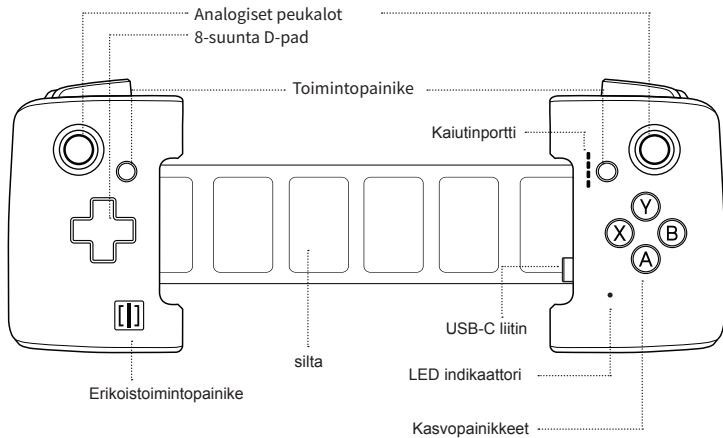

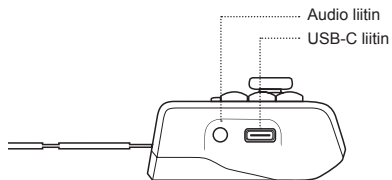
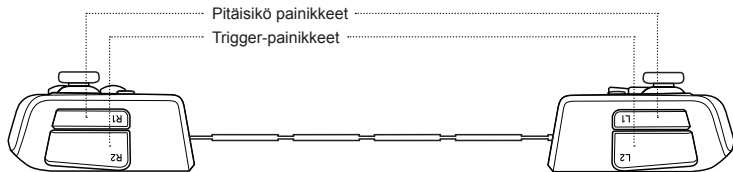

LAITTEEN LIITTÄMINEN JA POISTAMINEN

Liitä Android-laite Gamevice-USB-C-liittimeen ja vedä varovasti GamEvision vasen puoli ulos ja yli Android-laitteen vasemmalla puolella varmistaaksesi sen paikalleen.

Kun se on asianmukaisesti telakoituna, yksittäinen LED palaa sinisenä 5 sekunnin ajan, mikä osoittaa järjestelmän olevan käyttövalmis.

Voit poistaa Android-laitteesi pitämällä sitä oikeassa kädessäsi ja vasemmalla kädellä varovasti vetää Gamevice-laitteen vasenta puolta. Irrota sitten USB-C-liittimestä.

LATAAMINEN USB-C

Gamevice-ohjaimen USB-C-liitin tukee Android-laitteen läpikulun lataamista käyttämällä Android-laitteen mukana toimitettua virtalähdettä ja kaapelia.

Kun se on kiinnitetty seinään läpikulkevan latauksen aikana, LED-valo syttyy ja sammuu 5 kertaa.

ÄÄNI

Gamevicen 3,5 mm:n ääniliitäntää voidaan käyttää kuulokkeilla tai lisäulostulona. Kun käytät ääniliitäntää, Android-laitteiden sisäiset kaiuttimet mykistyvät automaattisesti, mutta Android-laitteen

äänenvoimakkuuspainikkeita voidaan silti käyttää äänen hallitsemiseen.

YHTEENSOPIVAT PELIT

On satoja Gamevice-yhteensopivia pelejä. Saat täydellisen luettelon ladataksesi sovelluksemme Gamevice Live -palvelun Google Play -kaupasta tai käymällä verkkosivustossamme Games-sivulla osoitteessa gamevice.com/games.

ONGELMIEN KARTTOITTAMINEN

MINUN GAMEVICE EI KÄYTÄ MITÄ JAROIDIIN LAITTEISIIN

- Varmista, että peli tukee peliohjaimen ominaisuutta.

MY ANDROID-LAITTEISTO EI LATAA TODELLISESTI

- Varmista, että käytät Android-laitteen mukana toimitettua alkuperäistä verkkolaitetta.
- Varmista, että verkkolaite pystyy tuottamaan 5V-2A virtaa.

Tämä tuote saattaa vaikuttaa solukko- ja langattomaan suorituskykyyn käytön aikana.

TUOTETUKI

Lisätietoja tuotteesi tuesta ja siitä, miten voit ottaa meihin yhteyttä, käy verkkosivuillamme osoitteessa gamevice.com/support.

Google Play ja Google Play -logo ovat Google Inc.:n tavaramerkkejä.⁵⁹

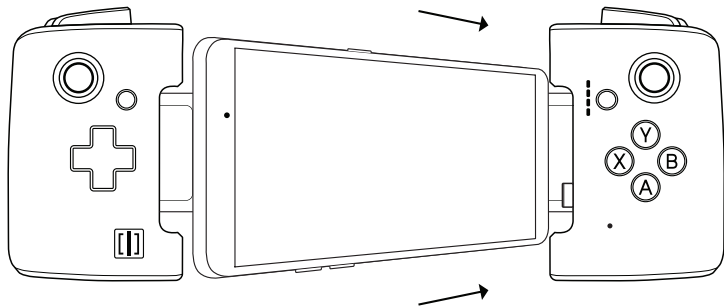

KOBLE OG SIKKER

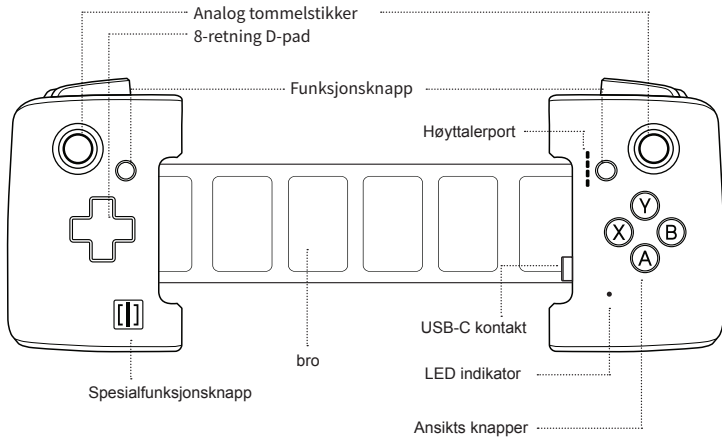

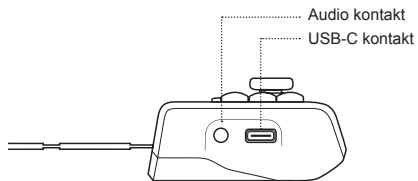
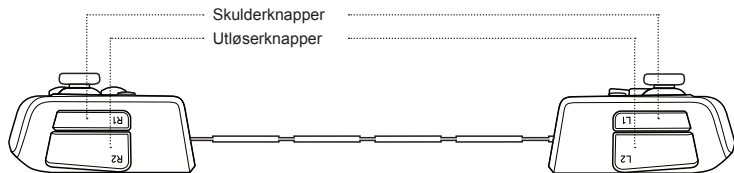

KOBLE TIL OG FJERNE DIN ENHET

Koble Android-enheten til Gamevices USB-C-kontakt, og dra forsiktig venstre side av Gamevice ut og over venstre side av Android-enheten for å sikre den på plass.

Når den er riktig docket, lyser den enkelte LED-lampen blå i 5 sekunder for å indikere systemet er klart for bruk.

Hvis du vil fjerne Android-enheten din, holder du den i høyre hånd og med venstre hånd trekker du forsiktig på venstre side av Gamevice. Koble deretter fra USB-C-kontakten.

LADING AV USB-C

USB-C-kontakten på Gamevice-kontrolleren støtter gjennomlading av Android-enheten din ved hjelp av strømadapteren og kablen som følger med Android-enheten din.

Når den er koblet til veggen for gjennomlading, lyser lysdioden blått fading inn og ut 5 ganger.

LYD

Gamevice 3.5mm lydkontakt kan brukes med hodetelefoner eller som ekstra lyduttgang. Når du bruker lydkontakten, vil de interne høyttalene for Android-enheten automatisk dempe, men Android-volumknappene

kan fortsatt brukes til å håndtere lyd.

KOMPATIBLE SPILL

Det er hundrevis av Gamevice-kompatible spill. For en fullstendig liste, last ned vår app Gamevice Live fra Google Play butikk eller besøk Games-siden på nettstedet vårt på gamevice.com/games.

FEILSØKING

MITT GAMEVICE VIRKER IKKE MED MY ANDROID DEVICE

- Kontroller at spillet ditt støtter spillkontrollfunksjonen.

MITT ANDROID-ENHET ER IKKE LADING EGEN

- Kontroller at du bruker den originale strømadapteren som følger med din Android-enhet.
- Sørg for at strømadapteren gir 5V-2A strøm.

Dette produktet kan påvirke mobil og trådløs ytelse mens den er i bruk.

PRODUKTSTØTTE

For informasjon om støtte for produktet og hvordan du kontakter oss, vennligst besøk vår hjemmeside på gamevice.com/support.

Google Play og Google Play-logoen er varemerker for Google Inc.

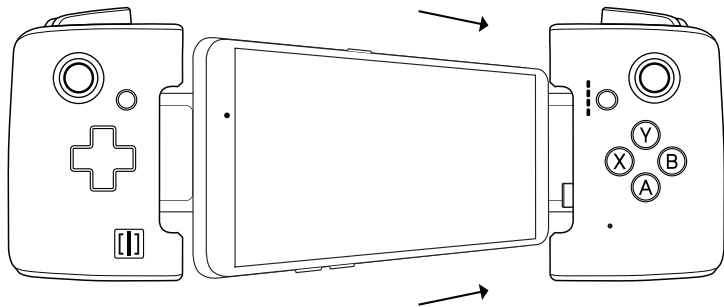

PŘIPOJTE A ZABEZPEČÍ

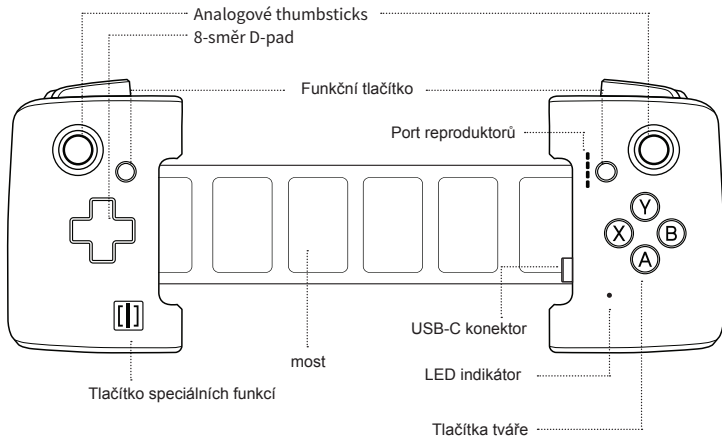

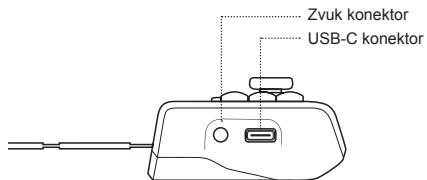
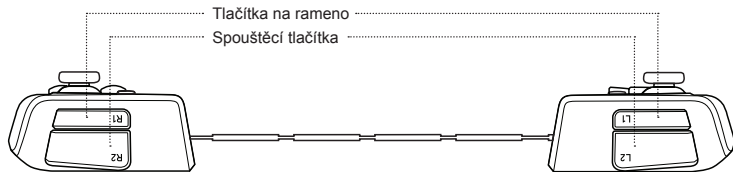

PŘIPOJENÍ A ODSTRANĚNÍ VAŠEHO ZAŘÍZENÍ

Připojte své zařízení Android do konektoru USB-C hry Gamevice a opatrně vysuňte levou stranu Gamevice ven a levou stranu zařízení Android, abyste ho zajistili na svém místě.

Při řádném ukotvení se jednotlivé LED diody rozsvítí na modré 5 sekund, což znamená, že systém je připraven k použití.

Chcete-li odebrat zařízení Android, jednoduše jej držte v pravé ruce a levou rukou lehce vytáhněte levou stranu Gamevice zdarma. Potom odpojte konektor USB-C.

Nabíjení prostřednictvím USB-C

Konektor USB-C na ovládacím prvku Gamevice podporuje propustné nabíjení zařízení Android pomocí napájecího adaptéru a kabelu dodaného se zařízením Android.

Při připojení do zdi pro průchozí nabíjení se rozsvítí modrá LED dioda 5 krát.

ZVUK

Hudební zdířka 3,5 mm je vhodná pro sluchátka nebo jako pomocný zvukový výstup. Během používání zvukového konektoru se interní reproduktory zařízení Android automaticky ztlumí, avšak tlačítka pro

ovládání hlasitosti zařízení Android lze i nadále používat ke správě zvuku.

KOMPATIBILNÍ HRY

Existují stovky Gamevice kompatibilní hry. Úplný seznam si můžete stáhnout z našeho obchodu Google Play Store nebo na stránce Hry na našich stránkách na adrese gamevice.com/games.

ODSTRAŇOVÁNÍ PROBLÉMŮ

MOJE GAMEVICE NEPOUŽÍVAJÍ MŮJ ANDROIDOVÝ ZAŘÍZENÍ

- Zkontrolujte, zda hra podporuje funkci herního ovladače.

MY ANDROIDOVÉ ZAŘÍZENÍ NESHODUJE SPRÁVNĚ

- Ujistěte se, že používáte originální síťový adaptér dodávaný se zařízením Android.
- Ujistěte se, že váš síťový adaptér je schopen nabízet napájení 5V-2A.

Tento výrobek může ovlivnit mobilní a bezdrátový výkon při používání.

PODPORA PRODUKTU

Informace o podpoře vašeho produktu a o tom, jak nás kontaktovat, naleznete na naší webové stránce gamevice.com/support.

Google Play a logo Google Play jsou ochranné známky společnosti Google Inc.

HUNDREDS OF GAMES AVAILABLE AT

[] GAMEVICE LIVE™

