

Q14837
Second Edition
October 2018

ASUS Professional Dock Quick Start Guide

Model: ADSU001

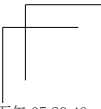
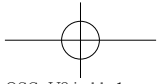
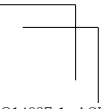
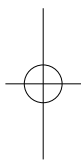
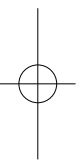

Table of Contents

English	3
Français	5
Русский	9
繁體中文	15
简体中文	19
Deutsch	23
Italiano	27
日本語	31
Dansk	35
Suomi	39
Norsk	43
Svenska	47
Română	51
Türkçe	55
Nederlands	59
Español	63
Português	67
Polski	71
Bahasa Indonesia	75
ไทย	79
Tiếng Việt	83
How to build ASUS Professional Dock stand	88

ENGLISH

Product features

- Versatile expansion which connects to your device's USB Type-C port
- 60cm cable connecting your device to a big screen via HDMI with maximum 4K support
- Gigabit LAN port providing stable wired gaming network connections
- USB Type-A 3.1 ports ideal for keyboards and mice
- USB Type-C 3.1 port with data transfer and PD fast-charge support

Specifications summary

Dimensions	100 x 60 x 15.6mm (L x W x H)
Weight	105g
Cable Length	60cm USB Type-C cable
Downstream Ports	2 x USB 3.1 Gen1 Type-A ports 1 x USB 3.1 Gen1 Type-C port (Data & Charging) 1 x RJ-45 (Gigabit) 1 x HDMI with a maximum output resolution of 3840x2160 @30Hz
Transfer Speed	USB Type-A & Type-C 5Gbps (max)
Input Power	Support PD 3.0, max. 20V/3A
Output Power	<ul style="list-style-type: none">• When the input power is $\geq 18W$, the maximum output power for all downstream ports is 8W.• When the input power is $< 18W$, the maximum output power for charging your device is 5W.
Environment	Operation temperature: 0°C ~ 45°C Storage temperature: -20°C ~ 70°C
Compatibility	Please refer to the product website.

How to use ASUS Professional Dock

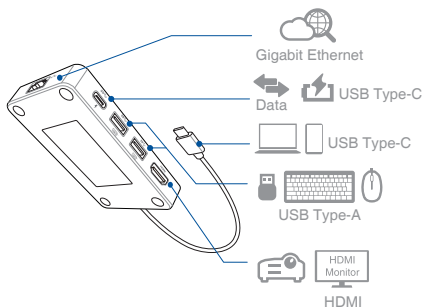

NOTES:

- Please use 18W or higher power adapter when fully loaded.
- For more safety information, please refer to the e-manual on the ASUS website.
- For the best user experience, please ensure that the USB Type-C port on your device offers with full functionality (Charging/Data Transfer/Video Output).



ASUS Warranty Information Form

Mr./Mrs./Ms./Miss: _____

Telephone Number: _____

Address: _____

E-mail: _____

Purchase Date (DD/MM/YYYY): _____ / _____ / _____

Dealer's Name: _____

Dealer's Telephone Number: _____

Dealer's Address: _____

Serial Number:

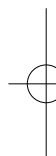
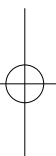

IMPORTANT! Warranty Service will be covered and provided by the point of sales. Please store this ASUS Warranty Information Form and the original purchase invoice in a secured location for future reference. ASUS reserves the right to request this document before accepting repair requests. This does not affect or limit your mandatory statutory rights.

A. Warranty Period: This warranty applies for the period defined on the Product support page of ASUS official website at <http://qr.asus.com/support>. The warranty commences on the date the product was first purchased by an end-customer. If proof of purchase cannot be provided, the manufacture date as recorded by ASUS will be deemed to be the start of warranty period.

B. General:

1. Accessories delivered together with the product are not covered under the warranty.

2. This Warranty applies only if the Product was newly manufactured on the Date of Purchase and not sold as used, refurbished or manufacturing seconds. If the product fails during normal and proper use within the Warranty Period, ASUS will replace the product itself with a new one.

C. Exclusions from our Warranty Service:

- (a) Damage caused to this Product(s) by you or any non-authorized third party;
- (b) The serial number of the Product, components or accessories has been altered, cancelled or removed;
- (c) Obsolescence;
- (d) Damage (accidental or otherwise) to the product that does not impact the product's operation and functions, such as without limitation to rust, change in color, texture or finish, wear and tear, and gradual deterioration;

D. Out-of-Warranty: If the warranty period has lapsed or if any of the exclusions above apply, your request will be deemed out of warranty and a charge will incur on it.

E. Warranty and Support: The warranty service may vary by country; some countries may have fees, restrictions or additional documentation needed on the warranty service.

F. Privacy: ASUS conduct privacy practices on your personal information in compliance with ASUS Privacy Policy: Visit http://www.asus.com/Terms_of_Use_Notice_Privacy_Policy/Privacy_Policy/ for further information.

ASUS reserves the right to interpret the provisions of ASUS Warranty Information. The information in this ASUS Warranty Information Form may change without prior notice. To read the entire warranty information, please scan the QR code, visit ASUS Support at <http://qr.asus.com/support>, or visit the ASUS website for the country of purchase.

ASUS contact details

This warranty is provided by:

ASUSTeK Computer Inc.

No. 15 Li-Te Road, Peitou

Taipei 112, Taiwan

Phone: +886-2-2894-3447



FRANÇAIS

Caractéristiques du produit

- Extension polyvalente qui se connecte au port USB Type-C de votre appareil
- Câble de 60 cm reliant votre appareil à un grand écran via HDMI avec un support maximum de 4K
- Port réseau local (LAN) Gigabit fournissant des connexions réseau gaming filaires stables
- Port USB Type-A 3.1 idéal pour les claviers et les souris
- Port USB Type-C 3.1 avec transfert de données et support de charge rapide PD

Résumé des caractéristiques

Dimensions	100 x 60 x 15,6 mm (L x l x H)
Poids	105g
Longueur du câble	Câble USB Type-C de 60 cm
Ports descendants	2 x Ports USB 3.1 Gen 1 Type-A 1 x Port USB 3.1 Gen 1 Type-C (Données et charge) 1 x Port RJ-45 (Gigabit) 1 x Port HDMI avec une résolution de sortie maximale de 3840 x 2160 @30Hz
Vitesse de transfert	USB Type-A et Type-C 5 Gb/s (max)
Puissance d'entrée	Compatibilité PD 3.0, max. 20V/3A
Puissance de sortie	<ul style="list-style-type: none">• Lorsque la puissance d'entrée est supérieure ou égale à 18W, la puissance de sortie maximale pour tous les ports descendants est de 8W.• Lorsque la puissance d'entrée est inférieure à 18W, la puissance de sortie maximale pour charger votre appareil est de 5W.
Environnement	Température de fonctionnement : 0°C ~ 45°C Température de stockage : -20°C ~ 70°C
Compatibilité	Veuillez consulter le site Web du produit.

Comment utiliser ASUS Professional Dock

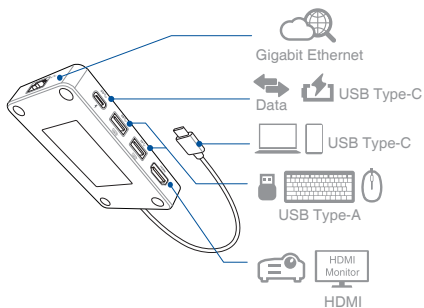

REMARQUE :

- Veuillez utiliser un adaptateur secteur de 18W ou plus lorsque le socle est entièrement chargé.
- Pour plus d'informations concernant la sécurité, veuillez consulter le manuel de l'utilisateur sur le site internet d'ASUS.
- Pour une expérience utilisateur optimale, veuillez vous assurer que le port USB Type-C de votre appareil offre des fonctionnalités complètes (Chargement/Transfert de données/Sortie vidéo)

Formulaire de garantie ASUS

M/Mme/Mlle : _____

Numéro de téléphone : _____

Adresse : _____

E-mail : _____

Date d'achat (JJ/MM/AAAA) : _____ / _____ / _____

Revendeur : _____

Numéro de téléphone du revendeur : _____

Adresse du revendeur : _____

Numéro de série :



IMPORTANT ! Le service de garantie sera pris en charge et fourni par le point de vente. Veuillez conserver précieusement ce formulaire de garantie et l'original de la facture ou du reçu. ASUS se réserve le droit de vous demander le présent document avant d'accepter toute procédure de réparation. La garantie ASUS n'affecte ou ne limite pas vos droits légaux.

A. Période de garantie du Produit : Cette Garantie couvre la période telle que définie sur la page de support du produit sur le site officiel d'ASUS à l'adresse suivante : <http://qr.asus.com/support>. La Période de garantie débute à compter de la date d'achat du Produit par le client final. Si aucune preuve d'achat ne peut être fournie, la date de fabrication du produit, telle qu'enregistrée par ASUS, sera considérée comme date de commencement de la période de garantie.

B. Conditions générales :

1. Les accessoires accompagnant le produit ne sont pas couverts par cette garantie.

2. Cette Garantie ne couvre que les Produits vendus neufs lors de la Date d'achat, et n'ayant pas été vendus d'occasion ou remis à neuf. Si le produit tombe en panne au cours de la période de garantie dans des conditions d'utilisation normales et appropriées, ASUS s'engage à remplacer le produit par un produit neuf.

C. Exclusions de garantie :

- (a) Un quelconque dommage du Produit a été causé par vous ou par un tiers non autorisé ;
- (b) Le numéro de série du Produit, des composants ou des accessoires a été altéré, retiré, effacé ou n'est pas identifiable ;
- (c) Obsolescence ;
- (d) Un dommage (accidentel ou autre) cosmétique du Produit, ou plus précisément un dommage n'empêchant pas le fonctionnement du Produit comme la rouille, l'atténuation des couleurs, des textures ou des finitions, l'usure naturelle ou la détérioration graduelle ;

D. Hors garantie : Si la garantie a expiré ou si l'une des exclusions ci-dessus s'applique, votre requête sera considérée comme étant hors garantie et des frais seront encourus.

E. Garantie et assistance : Le service de garantie peut varier en fonction du pays ; certains pays peuvent posséder certaines restrictions, facturer certains frais ou exiger des documents additionnels lors du service de garantie.

F. Confidentialité : Les pratiques de protection des données conduites par ASUS sur vos données personnelles sont conformes à la déclaration de confidentialité d'ASUS. Visitez le site http://www.asus.com/Terms_of_Use_Notice_Privacy_Policy/Privacy_Policy/ pour plus d'informations.

ASUS se réserve le droit d'interpréter et de clarifier les informations relatives aux garanties ASUS. Les termes de cette carte de garantie sont sujets à changement sans préavis. Pour lire l'intégralité de cette garantie, veuillez scanner le code QR, visiter le site d'assistance en ligne d'ASUS sur <http://qr.asus.com/support>, ou visiter le site officiel d'ASUS de votre pays d'achat.

Informations de contact ASUS

Cette garantie est offerte par :

ASUSTeK Computer Inc.

No. 15 Li-Te Road, Peitou

Taipei 112, Taiwan

Téléphone : +886-2-2894-3447



РУССКИЙ

Характеристики продукта

- Универсальное расширение, подключаемое к разъему USB Type-C Вашего устройства
- Кабель длиной 60 см для подключения устройства к большому экрану через HDMI с поддержкой 4K
- Порт Gigabit LAN, обеспечивающий стабильное проводное сетевое подключение для игр
- Разъемы USB 3.1 Type-A идеально подходят для подключения клавиатуры и мыши
- Разъем USB 3.1 Type-C для передачи данных и быстрой подзарядки

Технические характеристики

Размеры	100 x 60 x 15,6 мм (Д x Ш x В)
Вес	105 г
Длина кабеля	Кабель USB Type-C 60 см
Разъемы	2 порта USB 3.1 Gen1 Type-A Порт USB 3.1 Gen1 Type-C (данные и зарядка) RJ-45 (гигабитный) HDMI с максимальным выходным разрешением 3840x2160 @ 30 Гц
Скорость передачи данных	USB Type-A и Type-C 5 Гбит/с (макс.)
Входное напряжение	Поддержка PD 3.0, 20 В / 3А
Выходная мощность	<ul style="list-style-type: none">• Когда входная мощность равняется или превышает 18 Вт, максимальная выходная мощность для всех портов составляет 8 Вт.• Когда входная мощность менее 18 Вт, максимальная выходная мощность для зарядки Вашего телефона составляет 5 Вт.
Окружение	Рабочая температура: от 0°C до 45°C Температура при хранении: -20-70 °C
Совместимость	Пожалуйста, обратитесь к сайту продукта.

Как использовать док-станцию

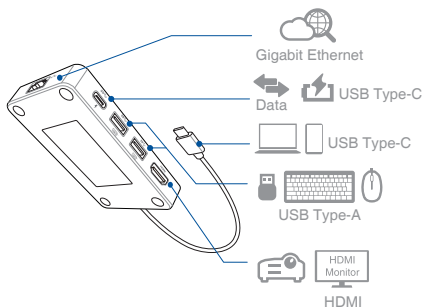

ПРИМЕЧАНИЯ:

- При полной нагрузке используйте блок питания мощностью 18 Вт или более.
- Подробную информацию о безопасности смотрите в электронном руководстве на сайте ASUS.
- Для использования всех возможностей убедитесь, что порт USB Type-C на вашем устройстве обеспечивает полную функциональность (зарядка/передача данных/видеовыход).

Гарантийный талон ASUS

Г-н/Г-жа: _____

Номер телефона: _____

Адрес: _____

Эл.почта: _____

Дата покупки (ДД/ММ/ГГГГ): _____ / _____ / _____

Название компании-продавца: _____

Телефонный номер продавца: _____

Адрес компании-продавца: _____

Серийный номер:



Важно: Пожалуйста, сохраните талон в надежном месте для использования в дальнейшем. Компания ASUS оставляет за собой право потребовать данный документ перед принятием заявки на замену.

Данная гарантия ("Гарантия") предоставляется ASUSTeK Computer Inc. (именуемой в дальнейшем "ASUS") покупателю (далее "Вы") компьютерной системы ASUS (далее именуемой "Изделие"). Данный гарантийный талон поставляется с ("Продукт"), при соблюдении следующих условий. Обслуживание по данной гарантии будет осуществляться продавцом.

Гарантийный срок:

Данная гарантия распространяется на срок 12 месяцев с даты приобретения продукта клиентом. При невозможности определения даты продажи, начало гарантийного периода будет начинаться с даты изготовления продукта. Гарантийный срок, в любом случае, не может превышать 18 месяцев с даты производства. Срок службы на продукт составляет 18 месяцев с даты производства.

Важно! Дата производства продукта определяется по серийному номеру оборудования. Первый символ серийного номера обозначает год производства (H=2017г., J=2018г., K=2019г., L=2020г.), второй символ – номер месяца производства данного устройства (1-9 – январь-сентябрь, A-октябрь, B-ноябрь, C-декабрь).

Условия гарантии

Гарантия производителя предоставляется независимо от установленных законом прав, применяемых в стране покупки и не затрагивает или не ограничивает установленные законом права потребителей в любой форме.

1. Общие положения

ASUSTeK Computer Inc гарантирует, что настоящее оборудование не имеет дефектов, связанных с его производством в течение гарантийного периода. Гарантия не распространяется на аксессуары, поставляемые вместе с продуктом, например: кабели, сумка, мышь и т.д. Если во время гарантийного периода продукт выйдет из строя, компания ASUS, по своему усмотрению, починит или заменит продукт. Данная гарантия распространяется только на новые продукты. Пожалуйста, сохраните квитанцию об оплате и гарантийный талон для будущего использования. Эта гарантия не распространяется на повреждения вследствие неправильной установки, эксплуатации, чистки или технического обслуживания, аварии, повреждения, неправильного обращения, модификацией продукта, программных ошибок, нормального износа или любого другого события, не зависящего от ASUS. Дополнительную информацию смотрите в разделе 4.

Все компоненты, отремонтированные или замененные сервисным центром ASUS, будут иметь гарантию на оставшийся срок гарантии или не меньше 3-х месяцев. Сервисный центр может восстановить оригинальную операционную систему, поставляемую вместе с продуктом.

ASUS не восстанавливает данные или программное обеспечение, установленное на продукте. Если продукт отремонтирован, все пользовательские данные могут быть удалены.

Если продукт находится на гарантии, замененные дефектные детали автоматически переходят к ASUS.

2. Ответственность клиента

При использовании продукта

Сначала ознакомьтесь с руководством пользователя и используйте продукт только в соответствии с руководством пользователя.

В случае обнаружения неисправности в аксессуаре обратитесь к руководству пользователя или на сайт поддержки ASUS. Если решения, предоставленные ASUS, не привели к устранению неисправности, то Вам будет необходимо обратиться по месту покупки.

Периодически создавайте резервные копии хранящихся на продукте данных.

Номера телефонов службы технической поддержки можно найти на <http://www.asus.com/support>.

Сделайте резервные копии всех данных, хранящихся на продукте и удалите любую личную, конфиденциальную или секретную информацию. ASUS может удалить любые данные и установленное программное обеспечение без восстановления. ASUS не несет ответственности за потерю, повреждение или неправильное использование данных.

Упакуйте продукт в надежную упаковку и убедитесь, что все аксессуары находятся в комплекте. Для этого можно использовать оригинальную упаковку. ASUS не несет никакой ответственности за утрату или повреждение аксессуаров или съемных устройств.

3. Гарантия

Если у вас есть дефектный продукт, вам нужно взять Гарантийный талон или документ, подтверждающий покупку и обратиться к продавцу.

4. Исключения из гарантийного обслуживания

ASUS не гарантирует бесперебойную или безошибочную работу этого продукта, гарантия распространяется только на аппаратную часть при нормальных условиях эксплуатации. Гарантия не распространяется на программное обеспечение или повреждения, вызванные клиентом, например следующие:

- (a) Продукт подвергался ремонту со стороны специалистов, не уполномоченных компанией ASUS;
- (b) Серийный номер продукта, компонентов или аксессуаров удален, исправлен, испорчен или поврежден;
- (c) Гарантийная печать, гарантийная наклейка исправлена или повреждена;
- (d) Естественный износ;
- (e) Повреждение (случайное или иное) продукта является косметическим, то есть повреждение, которое не влияет на эксплуатацию и функционирование продукта, например: ржавчина, изменение цвета, текстуры и отделки, износ и т.п.;
- (f) Продукт имеет механические, электрические, химические, тепловые и иные повреждения;
- (g) Повреждение продукта, вызванное форс-мажорными обстоятельствами (война, акт терроризма, пожар, авария, стихийное бедствие), умышленным или случайным неправильным использованием, небрежным обращением, неправильным хранением или использованием в ненадлежащих условиях;
- (h) Иные неисправности, возникшие не по вине ASUS.

5. Ограничение ответственности

За исключением случаев, предусмотренных в данной гарантии и разрешенных законом, компания ASUS не несет ответственности за прямые, специальные, случайные или косвенные убытки в результате нарушения условий гарантии, включая, но не ограничиваясь потерю доходов, потерю фактической или ожидаемой прибыли (в том числе упущенную выгоду по контрактам), потерю использованных денег, потеря ожидаемой экономии, потеря бизнеса, потеря возможности; потеря репутации, потеря или повреждение данных либо какие-либо прямые или косвенные убытки или ущерб, вызванный заменой оборудования, любые расходы на восстановление данных. Вышеуказанное ограничение не применяется к смерти или претензии о получении травмы или любой юридической ответственности за умышленное и небрежное действие и / или бездействие ASUS. Некоторые юрисдикции не допускают исключения или ограничения ответственности за случайные или косвенные убытки, в таком случае вышеуказанные ограничения не распространяются на Вас.

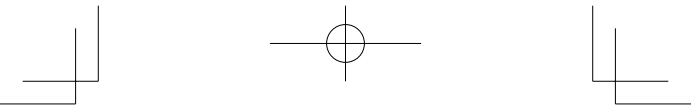

6. Приватность

Вы соглашаетесь и понимаете, что ASUS необходимо собрать и обработать персональные данные для осуществления запрашиваемого обслуживания; и что в этих целях Ваши данные могут быть переданы и обработаны в любой стране, где ASUS или ее дочерние компании имеют представительства и филиалы. ASUS заявляет, что передача, хранение, обработка или использование ваших персональных данных попадают под действие закона о защите конфиденциальности и безопасности персональных данных и "Политики конфиденциальности ASUS". Ознакомиться с политикой конфиденциальности ASUS можно на http://ru.asus.com/ASUS_Website_Information/Privacy_Policy/

7. Сервис и поддержка

Данная гарантия распространяется только на страну покупки. Процедуры обслуживания могут варьироваться в зависимости от страны.

Некоторые услуги и/или запасные части могут быть недоступны.

Некоторые страны могут собирать сборы или ограничивать соответствующие услуги, подробную информацию посетите сайт ASUS <https://www.asus.com/ru/support/>.

ASUS оставляет за собой право на интерпретирование гарантийной информации. Информация в данном гарантийном талоне может быть изменена без предварительного уведомления. Для получения дополнительной информации посетите сайт ASUS <https://www.asus.com/ru/support/>.

8. Контактные данные ASUS

Эта гарантия предоставлена:
ASUSTeK Computer Inc. No. 15,
Li-Te Road, Peitou Taipei 112,
Taiwan Телефон: +886-2-2894-3447



繁體中文

產品特色

- 可連接至裝置 USB Type-C 連接埠的 Type-C 五合一多功能擴充基座
- 60cm 長連接線，可透過 HDMI 連接埠將裝置連接至大尺寸螢幕，最高支援 4K 解析度
- Gigabit LAN 連接埠在您遊戲時為您提供穩定的有線網路連線
- USB Type-A 3.1 連接埠完美連接滑鼠和鍵盤
- USB Type-C 3.1 連接埠支援資料傳輸及 PD 快充

規格概述

尺寸	100 x 60 x 15.6mm (長 x 寬 x 高)
重量	105g
線材長度	60cm 長 USB Type-C 連接線
下行連接埠	2 x USB 3.1 Gen 1 Type-A 連接埠 1 x USB 3.1 Gen 1 Type-C 連接埠 (資料傳輸 & 充電) 1 x RJ-45 (Gigabit) 1 x HDMI (輸出解析度最高可達 3840 x 2160 @30Hz)
傳輸速度	USB Type-A & Type-C 5Gbps (最高)
輸入功率	支援 PD 3.0，最高可達 20V / 3A
輸出功率	<ul style="list-style-type: none">• 輸入功率 $\geq 18W$ 時，所有下行連接埠最高輸出功率為 8W• 輸入功率 $< 18W$ 時，用於裝置充電的最高輸出功率為 5W
環境	運作溫度：0° C - 45° C 儲存溫度：-20° C - 70° C
相容性	請造訪產品相關網頁

如何使用 Type-C 五合一多功能擴充底座

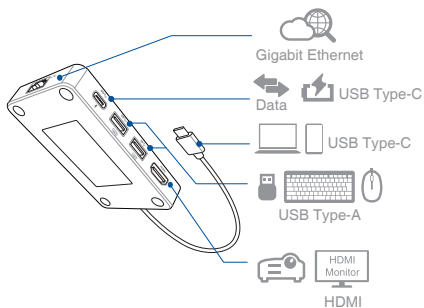

注意：

- 全負載時建議使用 18W 以上充電器。
- 更多產品安規資訊，請至華碩官網下載產品電子手冊。
- 為獲得最佳體驗，請確認裝置的 USB Type-C 連接埠可支援所有功能（充電 / 資料傳輸 / 視訊輸出）。

華碩產品服務手冊

姓名（先生／女士／小姐）：_____

聯絡電話：_____

聯絡地址：_____

E-mail：_____

購買日期：_____ / _____ / _____

經銷商名稱：_____

經銷商聯絡電話：_____

經銷商地址：_____

序號：



重要：請妥善保管本服務手冊，並於下方空格處填入您購買產品的序號以備日後使用。華碩電腦股份有限公司有權在提供保固服務前要求客戶出示本手冊。

A. 產品保固期限

華碩公司保證此產品在保固期限內提供保固服務，獲取保固期限的說明，請造訪華碩技術支援網站 <https://www.asus.com/tw/support>，輸入產品名稱或型號查詢。保固期限從終端使用者首次購買產品的日期開始計算。若使用者無法提供該產品對應的有效購機發票時，則產品保固期將以機身序列號所對應的出廠日期開始計算。

B. 概述

1. 保固內容不包括隨產品搭配的配件。
2. 此保固僅適用於新產品自購買之日起。如本產品在保固期內於正常使用下發生故障，華碩將為您作產品更換。

C. 保固限定條款

- (a) 產品由您或非經授權的第三方導致的毀損；
- (b) 任意變更、取消或移除產品之條碼、零件或配件；

- (c) 保固封條受損或更改、保固識別標籤撕毀或破壞至無法辨識；
- (d) 產品已報廢；
- (e) 由於產品的外觀改變（意外或其它）所造成的損壞，但對產品的作業過程及效能無影響。如生鏽、更改顏色、紋理裝飾、自然磨損及產品的逐步老化；

D. 過保案件

在保固期內將產品送回華碩維修中心並不代表機器將獲得免費維修。在收到產品後，華碩公司有權檢查購買證明（發票）及保固服務需求的有效性。如果保固期已失效或符合保固限定條款中的任何一條，您的保固需求將被視為無效。

E. 保固及技術支援

產品於販售國家當地提供保固，無法提供跨國或國際保固。服務程序可能會隨國家或地區而異。部分國家在保固時可能會產生費用或限制條款。

F. 個人資料保護

華碩公司為使維修服務更便捷而需收集處理並使用您的個人資料，因此您的個人資料可能會被傳輸至華碩公司或其任何設有分支公司辦事機構的國家進行儲存、處理或使用。華碩承諾，所有上述對您個人資料的傳輸、儲存、處理或使用都將嚴格遵守隱私權保護和個人資料安全所適用的法律，並接受華碩隱私權保護政策的保護。請造訪 https://www.asus.com/tw/Terms_of_Use_Notice_Privacy_Policy/Privacy_Policy/ 閱讀華碩隱私保護條款。

華碩保留對華碩產品保固服務資訊解釋說明之權利。華碩產品服務手冊中的資訊如有更改，恕不另行通知。請參考華碩技術支援網站 <https://www.asus.com/tw/support> 以獲得更多更完整的華碩保固服務相關資訊，或造訪產品購買國家的華碩官網。

本保固資訊由華碩電腦股份有限公司提供：

華碩電腦股份有限公司
台北市 112 北投區立德路 15 號
電話：+886-2-2894-3447



简体中文

产品特点

- 可连接至设备 USB Type-C 接口的 Type-C 五合一多功能扩展底座
- 60 厘米长连接线，可通过 HDMI 接口将设备连接至大尺寸屏幕，最高支持 4K 分辨率。
- 千兆 LAN 接口在您游戏时为您提供稳定的有线网络连接
- USB Type-A 3.1 接口完美连接鼠标和键盘
- USB Type-C 3.1 接口支持数据传输及 PD 快充

规格概述

尺寸	100 × 60 × 15.6 毫米 (长 × 宽 × 高)
重量	105 克
线材长度	60 厘米长 USB Type-C 连接线
下行接口	2 × USB 3.1 Gen 1 Type-A 接口 1 × USB 3.1 Gen 1 Type-C 接口 (数据传输 & 充电) 1 × RJ-45 (千兆) 1 × HDMI (输出分辨率最高可达 3840 × 2160 @30Hz)
传输速度	USB Type-A & Type-C 5Gbps (最高)
输入功率	支持 PD 3.0，最高可达 20V / 3A
输出功率	<ul style="list-style-type: none">• 输入功率 ≥18W 时，所有下行接口最高输出功率为 8W• 输入功率 <18W 时，用于设备充电的最高输出功率为 5W
环境	运行温度：0°C ~ 45°C 存储温度：-20°C ~ 70°C
兼容性	请访问产品相关网页

如何使用 Type-C 五合一多功能扩展底座

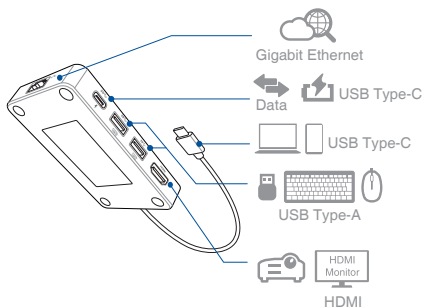

注意：

- 满载时建议使用 18W 以上充电器。
- 更多产品安规信息，请至华硕官网下载产品电子手册。
- 为获得上佳体验，请确认设备的 USB Type-C 接口可支持所有功能（充电 / 数据传输 / 视频输出）。

华硕产品服务手册

姓名（先生/女士/小姐）：_____

联系电话：_____

联系地址：_____

E-mail：_____

购买日期：_____ / _____ / _____

经销商名称：_____

经销商联系电话：_____

经销商地址：_____

序列号：



本保修服务政策仅适用于华硕在中国大陆地区销售的华硕智能手机配件产品。

保修条款

本保修独立于您所购买产品适用的其他任何保修条款，但并不会以任何方式影响或限制法定的保修条款。

1. 概述

自购机之日起的有效保修期内，于正常操作使用状况下，产品出现性能故障，可在华硕指定授权服务中心享受免费售后维修服务。

请您保留有效购机发票（或清晰复印件）和保修卡，于享受保修服务时出示，当您提供产品对应的有效购机发票时，将以发票开具的日期开始计算。若无法提供有效购机发票（或复印件）和保修卡，则保修期将按产品机身序列号对应生产日期后作为开始日期。

产品享受保修服务后，对于同一故障，如剩下的保修期限不足 3 个月，则按 3 个月提供保修服务。

华硕提供售后维修服务时，所有更换的主机、零件、配件等均归华硕公司所有。

联系售后服务时：

- 产品相关问题及公告，可通过 <https://www.asus.com.cn/support/> 进行了解和咨询。
- 您可以拨打华硕服务热线 400-000-7555 寻求技术支持；（400 服务热线支持手机拨打）

服务时间：周一至周日 9:00 至 21:00，法定节日除外；

若您的产品经由华硕工程师确认需要进一步检测时，工程师将安排您到就近的服务中心取得相关服务。

2. 检测与维修

若您遇到的问题通过上述方式仍无法解决，请您将产品内资料自行备份后送修至华硕授权服务中心。

为保障您的权益，请自行将设备有效购机证明及保修卡送至指定服务中心，对于不属于保修范围内的设备，服务中心将按照规定收取相关检测以及维修费用。

3. 保修限定条款

以下情况不属于免费保修范围，服务中心有权利收取维修或服务费用。

- (a) 产品发生故障的部件已超过免费保修期限。
- (b) 产品由您或非经授权的第三方导致的损坏。
- (c) 任意变更、取消或移除产品之条形码、零件或配件。
- (d) 保修封条受损或更改、保修识别标签撕毁或破坏至无法辨识。
- (e) 由于产品的外观改变（意外或其他）所造成的损坏，但对产品的操作过程及性能无影响，如生锈、更改颜色、纹理装饰、自然磨损及产品逐步老化。
- (f) 产品电池与一般电池相同，为易损耗产品，其性能会随着使用时间增长而降低，为正常现象，不在保修范围之内。
- (g) 因天灾（水灾、火灾、地震、雷击、台风等）或遇动物、宠物、昆虫等不可抗拒外力或人为操作使用不慎造成的损害，或非正常情况下使用对产品所造成的损坏。
- (h) 由于不正确安装或连接外围设备如打印机、光驱、网卡或 USB 设备所导致的故障。
- (i) 未按照用户手册操作方式、存储设置或未在界定的适用范围内操作造成损坏。
- (j) 因用户自行安装软件及设定不当所造成的使用问题与故障，或计算机病毒所引起的问题或故障，以及在维修或更换过程中导致的软件、数据信息丢失。
- (k) 由于忘记或遗失安全密码而导致的无法使用。
- (l) 由于有毒物质、疾病、虫害或辐射等污染而导致的无法使用。
- (m) 欺诈、偷盗、无故消失等蓄意行为。

4. 个人数据保护

华硕公司为使维修服务更便捷而需采集、传输及处理您的个人数据。因此，您的个人数据可能会被传输至华硕公司或其任何国家的分支公司进行处理。但任何对您个人数据的使用都将严格接受华硕隐私条款的保护。

5. 过保案件

在保修期内将产品送回华硕维修中心并不代表机器将获得免费维修。在收到产品后，华硕公司有权检查购买证明（发票）及保修服务需求的有效性。如果保修期已失效或符合第 3 条保修限定条款中的任何一条，您的保修需求将被视为无效。

感谢您购买华硕智能手机配件产品。本页为华硕智能手机配件产品保修凭证，由用户自己保存。为保障您的权益，请务必于购机后 30 天内填写您完整的个人资料及产品信息，并通过网络注册。

注册网址为：<https://vip.asus.com>

华硕联系信息

华硕电脑（上海）有限公司
上海市闵行区金都路 5077 号
电话：+86-21-54421616



DEUTSCH

Produkteigenschaften

- Vielfältige Erweiterungsmöglichkeiten, die Sie durch den Anschluss an den USB Typ-C Port Ihres Geräts erhalten
- 60 cm Kabel für den Anschluss Ihres Geräts an einen großen Bildschirm über HDMI mit maximal 4K Unterstützung
- Gigabit LAN Port bietet eine stabile kabelgebundene Netzwerkverbindung für ein optimales Gaming-Erlebnis
- USB Typ-A 3.1 Anschlüsse sind ideal geeignet für Tastatur und Maus
- USB Typ-C 3.1 Anschluss mit Unterstützung für die Datenübertragung und PD Fast-Charge (Schnellladefunktion)

Spezifikationsübersicht

Abmessungen	100 x 60 x 15,6 mm (L x B x H)
Gewicht	105 g
Kabellänge	60 cm USB Typ-C Kabel
Downstream Ports	2 x USB 3.1 (Gen1) Typ-A Anschlüsse 1 x USB 3.1 (Gen1) Typ-C Anschluss (Daten & Aufladen) 1 x RJ-45-Anschluss (Gigabit) 1 x HDMI-Anschluss mit einer maximal ausgegebenen Auflösung von 3840 x 2160 @30Hz
Geschwindigkeit der Datenübertragung	USB Typ-A und Typ-C: 5 Gb/s (max.)
Eingangsleistung	Unterstützung für PD 3.0, max. 20V/3A
Ausgangsleistung	<ul style="list-style-type: none">• Wenn die Eingangsleistung \geq 18W ist, beträgt die maximale Ausgangsleistung für alle Downstream Ports 8W.• Wenn die Eingangsleistung $<$ 18W ist, beträgt die maximale Ausgangsleistung zum Aufladen Ihres Smartphones 5W.
Umgebung	Betriebstemperatur: 0 °C ~ 45 °C Lagertemperatur: -20 °C ~ 70 °C
Kompatibilität	Schauen Sie bitte auf der Produktwebseite.

Benutzung des ASUS Professional Dock

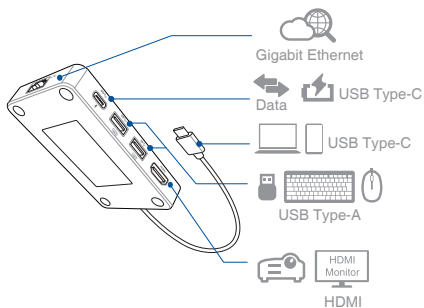

HINWEISE:

- Bitte verwenden Sie ein Netzteil mit 18W oder mehr, wenn alle Anschlüsse benutzt werden.
- Für weitere Informationen zur Sicherheit schauen Sie bitte im E-Handbuch auf der ASUS Webseite.
- Für eine optimale Benutzerfreundlichkeit stellen Sie bitte sicher, dass der USB-Typ-C-Anschluss an Ihrem Gerät die volle Funktionalität bietet (Aufladen/Datenübertragung/Videoausgang).

ASUS Garantiekarte

Frau/Herr: _____

Telefonnummer: _____

Adresse: _____

E-Mail: _____

Kaufdatum (TT/MM/JJJJ): _____ / _____ / _____

Name des Händlers: _____

Telefonnummer des Händlers: _____

Adresse des Händlers: _____

Seriennummer:



WICHTIG! Garantieleistungen werden durch die Verkaufsstelle abgedeckt und bereitgestellt. Bitte bewahren Sie dieses ASUS Garantief formular und die originale Kaufrechnung zum späteren Nachweis an einem sicheren Ort auf. ASUS behält sich das Recht vor, dieses Dokument vor der Annahme von Reparaturanfragen anzufordern. Das beeinträchtigt oder beschränkt keines Ihrer gesetzlichen Rechte.

A. Garantiezeit: Diese Garantie gilt für den Zeitraum, der auf der Produkt-Supportseite der offiziellen ASUS Webseite unter <http://qr.asus.com/support> festgelegt ist. Die Garantie beginnt ab dem Tag, an dem das Produkt erstmals durch einen Endkunden erworben wurde. Wenn kein Kaufnachweis zur Verfügung gestellt werden kann, gilt das aufgezeichnete Herstellungsdatum von ASUS als Beginn der Garantiezeit.

B. Allgemein:

1. Die Garantie erstreckt sich nicht auf das beigelegte Zubehör, das zusammen mit dem Produkt geliefert wurde.

2. Diese Garantie gilt nur, wenn das Produkt zum Zeitpunkt des Kaufs neu hergestellt war. Falls das Produkt während des normalen und sachgemäßen Einsatzes innerhalb der Garantiezeit einen Mangel aufweist, ersetzt ASUS das Produkt durch ein neues Produkt.

C. Ausschlüsse von dieser eingeschränkten Garantieleistung:

- (a) Beschädigungen des Produkts, die von Ihnen oder einem nicht autorisierten Dritten verursacht wurden;
- (b) Die Seriennummer des Produkts, der Bauteile oder des Zubehörs wurde verändert, annulliert oder entfernt;
- (c) Veralterung;
- (d) Schäden (zufällig oder anderweitig) am Produkt kosmetischer Natur; dies bezieht sich auf Schäden, welche die Betriebs- und Funktionsweise des Produkts nicht beeinträchtigen, z. B. - ohne jedoch darauf beschränkt zu sein - Rost, Änderung in Farbe, Beschaffenheit oder Verarbeitung, Abnutzung, allmähliche Verschlechterung;

D. Fälle außerhalb der Garantie: Ist die Garantiezeit abgelaufen oder treten Ausschlüsse wie oben beschrieben in Kraft, wird Ihre Forderung als außerhalb der Garantie liegend betrachtet (kurz "OOW" für "Out Of Warranty"), und eine Servicegebühr wird fällig.

E. Garantie und Support: Service-Verfahren können je nach Land variieren; bei einigen Ländern fallen möglicherweise Gebühren und Beschränkungen an oder zusätzliche Dokumente könnten zur Umsetzung der Serviceleistung benötigt werden.

F. Datenschutz: ASUS setzt den Datenschutz Ihrer persönlichen Daten unter Einhaltung der ASUS Datenschutzrichtlinien um. Besuchen Sie für weitere Informationen: <http://www.asus.com/Terms of Use Notice Privacy Policy/Privacy Policy/>.

ASUS behält sich das Recht zur Auslegung der Bestimmungen in diesen ASUS Garantieinformationen vor. Die Information in dieser ASUS Garantiekarte kann ohne Vorankündigung geändert werden. Um die gesamten Garantieinformationen zu lesen, scannen Sie bitte den QR Code oder besuchen Sie den ASUS Support unter <http://qr.asus.com/support> oder die ASUS-Webseite Ihres Kauflandes.

ASUS Kontaktinformation

Diese Garantie wird angeboten von:

ASUSTeK Computer Inc.

No. 15 Li-Te Road, Peitou

Taipei 112, Taiwan

Telefon: +886-2-2894-3447

26



ITALIANO

Funzionalità del prodotto

- Modulo di espansione versatile che si connette alla porta USB di tipo C del vostro dispositivo
- Cavo da 60 cm per collegare il vostro dispositivo ad uno schermo con interfaccia HDMI e supporto fino a 4K
- Porta Gigabit LAN per connessione di rete stabile adatta per i giochi
- Porte USB 3.1 di tipo A ideali per tastiere e mouse
- Porta USB 3.1 di tipo C con per trasferimento dati e supporto a Power Delivery con ricarica rapida

Indice delle specifiche

Dimensioni	100 x 60 x 15.6mm (L x P x A)
Peso	105g
Lunghezza cavo	Cavo USB di tipo C da 60cm
Porte downstream	2 x Porte USB 3.1 Gen1 di tipo A 1 x Porta USB 3.1 Gen1 di tipo C (Dati & ricarica) 1 x RJ-45 (Gigabit) 1 x HDMI con risoluzione massima in uscita 3840x2160 @30Hz
Velocità di trasferimento	USB di tipo A & di tipo C 5Gbps (max)
Potenza in ingresso	Supporto a Power Delivery 3.0, max. 20V/3A
Potenza in uscita	<ul style="list-style-type: none">• Se la potenza in ingresso è $\geq 18W$, la potenza massima in uscita per tutte le porte downstream è 8W.• Se la potenza in ingresso è $< 18W$, la potenza massima in uscita per la ricarica del dispositivo è 5W.
Variabili ambientali	Temperatura operativa: 0°C ~ 45°C Temperatura di non utilizzo: -20°C ~ 70°
Compatibilità	Fate riferimento al sito web del prodotto.

Come usare ASUS Professional Dock

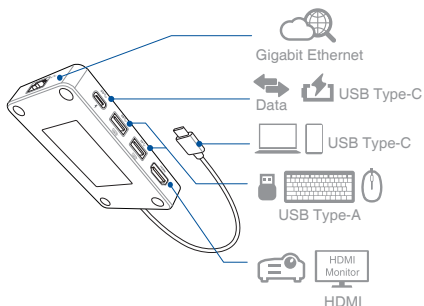

NOTA:

- Con molte periferiche connesse consigliamo di usare un adattatore di alimentazione da 18W o superiore.
- Per ulteriori informazioni sulla sicurezza fate riferimento al manuale utente (e-manual) sul sito web ASUS.
- Per ottenere le prestazioni migliori assicuratevi che la porta USB di tipo C del vostro dispositivo offra funzionalità completa (Ricarica/Trasferimento dati/Uscita video).

Modulo informativo della garanzia ASUS

Sig./Sig.ra: _____

Numero di telefono: _____

Indirizzo: _____

E-mail: _____

Data d'acquisto (GG/MM/AAAA): _____ / _____ / _____

Nome del rivenditore: _____

Numero di telefono del rivenditore: _____

Indirizzo del rivenditore: _____

Numero di serie:



IMPORTANTE! Il servizio di garanzia verrà fornito dal Vostro punto vendita. Conservate questo modulo informativo della garanzia ASUS e la ricevuta d'acquisto in un luogo sicuro, per un eventuale utilizzo in futuro. ASUS si riserva il diritto di richiederVi questo documento prima di accettare la richiesta di riparazione. Questo non condiziona né limita i Vostri diritti spettanti per legge.

A. Periodo di garanzia: La Garanzia si applica per il periodo indicato nella pagina del Prodotto, sul sito di supporto ASUS, all'indirizzo <http://qr.asus.com/support>. Il Periodo di garanzia parte dalla data in cui il cliente finale ha effettuato l'acquisto. Se non fosse possibile fornire una prova della Data d'acquisto quest'ultima verrà sostituita con la data di produzione da parte di ASUS e, di conseguenza, il Periodo di Garanzia partirà da quella data.

B. Generale:

1. Gli accessori consegnati con il prodotto non sono coperti da Garanzia.

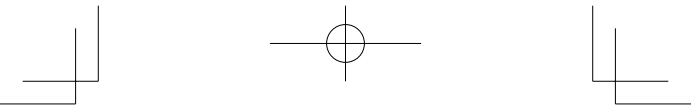

2. La Garanzia si applica solamente se la Data d'acquisto del Prodotto corrisponde effettivamente al primo acquisto e se, di conseguenza, il Prodotto non era stato venduto come usato, ricondizionato o altro. Se durante l'uso, normale e appropriato, il Prodotto presentasse difetti o malfunzionamenti, all'interno del Periodo di Garanzia, sarà compito di ASUS sostituire il Prodotto con un nuovo Prodotto.

C. Esclusioni dal Servizio di Garanzia:

- (a) Danni a questo(i) Prodotto(i) causati da voi o da personale non autorizzato;
- (b) Il numero di serie del Prodotto (o di un accessorio) è stato alterato, cancellato o rimosso;
- (c) Disuso;
- (d) Danni (accidentali o meno) al Prodotto che non influenzano le funzionalità del Prodotto stesso come, ad esempio, ruggine, variazioni di colore, consistenza o finitura, usura e graduale deterioramento.

D. Casi al di fuori della Garanzia: Se il Periodo di Garanzia è scaduto, o se trova applicazione uno qualsiasi delle esclusioni, la Vostra richiesta verrà considerata come fuori dalla Garanzia (OOW) e il costo del servizio vi verrà addebitato.

E. Garanzia e supporto: Il servizio di garanzia può variare a seconda del Paese, alcuni paesi possono prevedere costi aggiuntivi, limitazioni o richiedere documentazione aggiuntiva per accedere al servizio di garanzia.

F. Privacy: ASUS tratta i vostri dati personali in conformità con l'Informativa sulla privacy ASUS. Visitate il sito http://www.asus.com/Terms_of_Use_Notice_Privacy_Policy/Privacy_Policy/ per ulteriori informazioni.

ASUS si riserva il diritto di interpretare le disposizioni contenute in questo modulo informativo. Il contenuto di questa Garanzia è soggetto a cambiamenti senza preavviso. Per leggere le informazioni complete sulla garanzia eseguite una scansione del codice QR, visitate il sito di supporto ASUS all'indirizzo <http://qr.asus.com/support> o visitate il sito web ASUS del Paese d'acquisto.

Informazioni sui contatti ASUS

Questa garanzia è fornita da:
ASUSTeK Computer Inc
 No. 15 Li-Te Road, Peitou
 Taipei 112, Taiwan
 Telefono: +886-2-2894-3447



日本語

製品の特徴

- USB Type-Cポート搭載デバイスに接続すれば、優れた拡張性をお楽しみいただけます。
- 付属のHDMI ケーブルを使用すれば、大画面ディスプレイへの映像出力 (最大4K) が可能です。
- ギガビット対応のLANポートで、安定した有線ネットワークを使用することができます。
- USB Type-A 3.1ポートは、キーボードやマウスの接続に最適です。
- USB Type-C 3.1ポートは、データ転送とPD (Power Delivery)による高速充電を同時サポートします。

製品の仕様

サイズ	100×60×15.6mm (長×幅×高)
重量	105g
ケーブルの長さ	USB Type-Cケーブル (60cm)
ダウンストリームポート	USB 3.1 Type-A ポート (Gen1)×2 USB 3.1 Type-C ポート (Gen1)×1 (データ転送、充電) LAN RJ-45 (ギガビット) ポート×1 HDMI ポート (最大解像度 3840×2160 @30Hz)
転送速度	USB Type-A、USB Type-C 5Gbps (最大)
入力電力	PD 3.0、最大20V/3A
出力電力	• 入力電力が 18W以上: すべてのダウンストリームポートの最大出力電力は8Wです。 • 入力電力が18W未満: デバイスを充電可能な最大出力電力は5Wです。
使用環境	動作温度: 0°C~45°C 保管温度: -20°C~70°C
互換性	製品のWebサイトをご参照ください。

製品を使用する

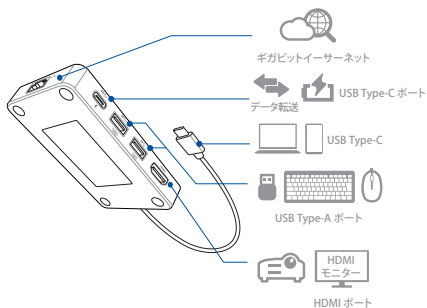

注意:

- 全てのポート、機能を使用する場合は、18W以上のACアダプターをご使用ください。
- 安全に関する詳細情報は、ASUSオフィシャルサイトのe-マニュアルをご参照ください。
- 最高のパフォーマンスをお楽しみ頂くためには、充電/データ伝送/映像出力機能の全てを備えたUSB Type-C ポート搭載のデバイスでご使用ください。

ASUSTeK COMPUTER INC. 製品保証書

本保証は保証期間内において適用されます。保証期間はASUS オフィシャルサイトの製品サポートに関する項目で定める期間とします。
(<http://www.asus.com/jp/support/Article/775/>)

ふりがな: _____

ご氏名: _____

電話番号: _____

住所: _____

Eメール: _____

※パソコン用のメールアドレスをご記入願います。

ご購入日(年/月/日): _____ / _____ / _____

販売店: _____

販売店電話番号: _____

販売店住所: _____

シリアルナンバー:



この度は、ASUS製品をお買い上げいただきありがとうございます。
お買い上げ後は、ASUSアカウントにご登録いただき、ASUSが提供する
様々なサービスをご利用ください。

ASUSアカウントについては以下のサイトをご覧ください。

<https://account.asus.com/>

1. 総則:

本保証書は保証書の規定により、ASUSが指定するアクセサリーに関して保証サービスが適用されます。保証期間や適用対象品は製品ごとに異なりますので詳しくはASUSコールセンターへご確認ください。
本保証書は保証サービスを受ける際に必要です。迅速かつ適切なサービスを受けるために、本保証書を大切に保管してください。また、保証サービスには購入日に発行される領収書、またはレシートなどの購入の証明ができる物が必要となります。それらを紛失した場合、製品の工場出荷日をお客様の製品ご購入日とさせていただきますので、ご了承ください。

2. 保証条件:

以下の場合、保証サービスは適用されません。

- (a) ASUS以外またはASUS非公認の第三者が製品に修理・変更・改ざんを加えた場合。
- (b) 本体、コンポーネント、アクセサリ等のシリアルナンバーに変更、失効、取り外しがある場合。
- (c) 保証シールが破損または改ざんされている場合。
- (d) 不慮の事故、自然災害、故意・不慮による誤使用、乱用、放置、不適切な取り扱い、想定外の使用環境に起因するダメージがある場合。
- (e) 外部電力の異常や事故によるダメージがある場合。
- (f) 保証期間が終了していると判断される場合。

3. 個人情報の取り扱いについて:

弊社のプライバシーポリシーに基づき、必要に応じて、お客様の個人情報を国外を含む当社の業務委託先、配送業者などに提供・預託しますが、個人情報保護等を遵守させ適切に管理いたしますのでご了承ください。

http://www.asus.com/jp/Terms_of_Use_Notice_Privacy_Policy/Privacy_Policy/

ASUSは、本保証に関する情報を説明し解釈する権利を有します。また、本保証書の内容は予告なく変更する場合があります。保証サービスの全内容は次のURLで確認することができます。以下のURLまたは右側のQRコードにてご確認ください。

<http://qr.asus.com/support>

ASUSコールセンターの連絡先は以下をご確認ください。

電話: 0800-123-2787 (通話料無料)

受付時間: 365日 年中無休 / 9:00~19:00

※携帯電話、PHS、公衆電話からは0570-783-886

(通話料はお客様負担)

以下のリンク先でもご確認ください。

<http://www.asus.com/jp/support/>



DANSK

Produktfunktioner

- Fleksibel udvidelse, der forbinder til enhedens USB Type-C-port
- 60 cm kabel, der forbinder din enhed til en stor skærm via HDMI med maks. 4K.
- Gigabit LAN-port til stabile forbindelser på kabelforbundne gaming-netværker
- USB Type-A 3.1-porte. Ideel til tastaturer og mus
- USB Type-C 3.1-port med dataoverførsel og understøttelse af hurtig PD opladning

Specifications summary

Dimensions	100 x 60 x 15.6mm (L x W x H)
Weight	105g
Kabellængde	60 cm USB Type-C-kabel
Downstream-porte	2 x USB 3.1 Gen1 Type-A ports 1 x USB 3.1 Gen1 Type-C port (Data og opladning) 1 x RJ-45 (Gigabit) 1 x HDMI med maksimal udgangsopløsning på 3840 x 2160 på 30 Hz
Overførselshastighed	USB Type-A & Type-C 5 gbps (max)
Indgangsstrøm	Understøtter PD 3.0, maks. 20 V/3 A
Udgangsstrøm	<ul style="list-style-type: none">• Hvis indgangsstrømmen er ≥ 18 W, er den maksimale udgangsstrøm på alle downstream-portene 8 W.• Hvis indgangsstrømmen er < 18 W, er den maksimale udgangsstrøm til opladning af din enhed 5 W.
Miljø	Driftstemperatur: 0°C ~ 45°C Opbevaringstemperatur: -20°C ~ 70°C
Kompatibilitet	Se venligst produktwebsiden.

Sådan bruges din ASUS professionelle dock

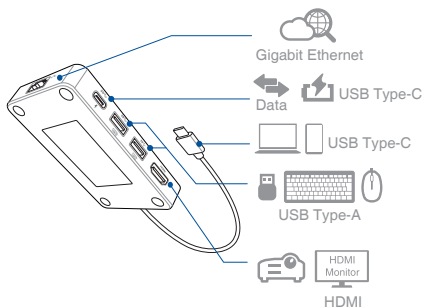

NOTES:

- Brug en 18 W eller kraftigere strømadapter ved fuld opladning.
- For yderligere sikkerhedsoplysninger, bedes du venligst se e-vejledningen på ASUS's webside.
- For at opnå den bedste brugeroplevelse, skal du sikre at USB Type C-porten på din enhed er fuld kompatibel (opladning/ dataoverførsel/videoudgang).



ASUS informationsformular vedrørende garanti

Hr./Fru./Frk.: _____

Telefonnummer: _____

Adresse: _____

E-mail-adresse: _____

Købsdato: _____ / _____ / _____ (DD/MM/ÅÅ)

Forhandlerens navn: _____

Forhandlers telefonnummer: _____

Forhandlerens adresse: _____

Serienummer:



VIGTIGT! Garantitjenesten dækkes og tilbydes af forhandleren. Behold venligst denne formular med garantioplysninger fra ASUS, samt det originale købsbevis på et sikkert sted til senere reference. ASUS forbeholder sig retten til at anmode om dette dokument, før nogen anmodninger om reparation accepteres. Dette hverken påvirker eller begrænser dine obligatoriske lovbestemte rettigheder.

A. Produktets garantiperiode: Denne garanti gælder i perioden, der står på produktsupportsiden på ASUS' officielle hjemmeside på <http://qr.asus.com/support>. Denne garanti starter den dato, produktet først blev købt af en slutbrugerkunde. Hvis købsbeviset ikke kan fremvises, anses fremstillingsdatoen på produktet som værende købsdatoen.

B. Generelt:

1. Tilbehøret, der leveres med produktet, er ikke dækket af garantien.



2. Denne garanti gælder kun hvis produktet var nyfremstillet, da det blev købt og ikke når den er solgt som brugt. Hvis produktet holder op med at virke ved normal og ordentlig brug inden for garantiperioden, erstatter ASUS produktet med et nyt.

C. Ikke omfattet af den begrænsede garantiservice:

- (a) Skade på dette produkt(er), der er forårsaget af dig eller ikke-godkendte tredjeparter.
- (b) Produktets serienummer, komponenter eller tilbehør er ændret, annulleret eller fjernet.
- (c) Forældelse.
- (d) Skade (ved uheld eller andet) på produktet, som ikke påvirker produktets funktionalitet og funktioner, såsom med ikke begrænset til rust, ændring af farver, tekstur eller overfladebelægninger, slidtage og gradvis forældelse.

D. Uden-for-garanti: Hvis garantiperioden er udløbet, eller hvis nogen af undtagelserne ovenfor er gældende, anses din anmodning for at være uden for garantien.

E. garanti og support: Garantien kan variere fra land til land. I nogle lande er det muligvis nødvendigt at have gebyrer, begrænsninger eller yderligere dokumentation, for at kunne tilbyde garantien.

F. Databeskyttelse: ASUS holder dine personlige oplysninger fortrolige i henhold til ASUS' privatlivspolitik: Besøg <http://www.asus.com/Terms of Use Notice Privacy Policy/Privacy Policy/>.

ASUS forbeholder sig ret til at fortolke bestemmelserne i denne garantibevis. Oplysningerne i dette garanti kort kan ændres uden forudgående information. Alle garantioplysningerne kan læses, ved at scanne QR-koden, eller gå på ASUS' supportside på <http://qr.asus.com/support>, eller besøg ASUS' hjemmeside i landet, hvor produktet er blevet købt.

ASUS kontaktoplysninger

Denne garanti er givet af:

ASUSTeK Computer Inc.

No. 15 Li-Te Road, Peitou

Taipei 112, Taiwan

Phone: +886-2-2894-3447



SUOMI

Tuotteen ominaisuudet

- Monipuolinen laajennus, joka liittää laitteesi USB Type-C -porttiin
- 60 cm kaapeli liittää laitteesi suureen näyttöön HDMI:llä enintään 4K-tuella
- Gigabit LAN -portti tarjoaa vakaan, langallisen peliyhteyden
- USB Type-A 3.1 -portit ihanteelliset näppäimille ja hiirille
- USB Type-C 3.1 -portti datansiirtoa ja PD-nopean latauksen tukea varten

Specifications summary

Dimensions	100 x 60 x 15.6mm (L x W x H)
Weight	105g
Kaapelin pituus	60 cm USB Type-C -kaapeli
Downstream-portit	2 x USB 3.1 Gen1 Type-A ports 1 x USB 3.1 Gen1 Type-C port(Data ja lataaminen) 1 x RJ-45 (Gigabit) 1 x HDMI 3840 x 2160 @ 30 Hz -maksimilähtöresoluutiolla
Siirtonopeus	USB Type-A ja Type-C 5 Gbps(max)
Ottoteho	Tuki PD 3.0:lle, maks. 20 V / 3 A
Antoteho	<ul style="list-style-type: none">• Kun ottoteho on ≥ 18 W, kaikkien downstream-porttien maksimi antoteho on 8 W.• Kun ottoteho on < 18 W, laitteen lataamisen maksimi antoteho on 5 W.
Ympäristö	Käyttölämpötila: 0°C ~ 45°C Varastointilämpötila: -20°C ~ 70°C
Yhteensopivuus	Katso tuotteen verkkosivulta.

ASUS Professional -telakan käyttö

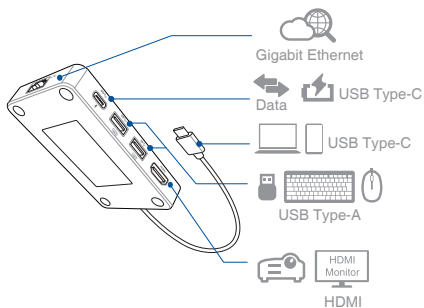

NOTES:

- Käytä 18 W tai tehokkaampaa verkkolaitetta, kun ladattu täyteen.
- Katso lisätietoja e-käyttöoppaasta ASUKSEN verkkosivustossa.
- Saadaksesi parhaan käyttäjäkokemuksen, varmista, että laitteesi USB Type-C -portti tarjoaa täyden toiminnallisuuden (Lataaminen/Datansiirto/Videolähtö).

ASUS-takuutietolomake

Hra/Rva/Nti: _____

Puhelinnumero: _____

Osoite: _____

Sähköpostiosoite: _____

Ostopäivämäärä: _____ / _____ / _____ (PP/KK/VV)

Myyjän nimi: _____

Myyjän puhelinnumero: _____

Myyjän osoite: _____

Sarjanumero:



TÄRKEÄÄ! Takuupalveluista huolehditaan myyntipisteissä. Säilytä tämä ASUS-takuutietolomake ja alkuperäinen myyntitosite varmassa paikassa tulevaa käyttöä varten. ASUS pidättää oikeuden pyytää tätä asiakirjaa nähtäväksi ennen korjauspyynnön hyväksymistä. Tämä ei vaikuta pakollisiin lakimääräisiin oikeuksiisi tai rajoita niitä.

A. Takuuaika: Tämä takuu on voimassa ajan, joka on määritetty virallisella ASUS-verkkosivustolla osoitteessa <http://qr.asus.com/support>. Tämä takuu alkaa päivämääränä, jolloin loppukäyttäjä osti tuotteen ("Ostopäivämäärä"). Jos ostotositetta ei ole esittää, tuotteen valmistuspäivämäärää pidetään ostopäivämääränä.

B. Yleistä:

1. Laitteen mukana toimitetut lisävarusteet eivät kuulu takuun piiriin.
2. Tämä takuu on voimassa vain, jos tuote on ostopäivämääränä uusi eikä sitä myyty käytettynä tai kunnostettuna. Jos tuote ei toimi oikein normaalissa ja asianmukaisessa käytössä takuuajan sisällä, ASUS vaihtaa kyseisen tuotteen uuteen.

C. Tämän rajoitetun takuupalvelun rajoitukset:

- (a) Sinun tai valtuuttamattoman kolmannen osapuolen aiheuttama vahinko tälle tuotteelle / näille tuotteille;
- (b) Tuotteen, osien tai lisävarusteiden sarjanumero on muokattu, pyyhitty tai poistettu;
- (c) Vanheneminen;
- (d) Tuotteen vahinko (vahingossa tai muuten), joka ei vaikuta tuotteen käyttöön eikä toimintaan, kuten mm. ruoste, värin, pintamateriaalin tai päällysteen muutos, kuluminen ja vähittäinen huonontuminen;

D. Tapaukset, joita takuu ei kata: Jos takuu-aika on lopussa, tai jos jokin yllä oleva pois sulkeminen on sovellettavissa, pyynnön katsotaan olevan takuun ulkopuolella ja toimenpiteistä veloitetaan.

E. Kansainvälinen takuu ja tuki: Takuupalvelu voi vaihdella maittain; joissakin maissa voi takuupalvelun käyttöön liittyä maksuja tai rajoituksia tai voidaan vaatia lisäasiakirjoja.

F. Yksityisyyden suoja: ASUS soveltaa henkilökohtaisten tietojesi käyttöön tietosuojakäytäntöä <http://www.asus.com/Terms of Use Notice Privacy Policy/Privacy Policy/>.

ASUS varaa oikeuden tulkita tämän takuukortin sisällön. Tieto tässä takuukortista voi muuttua ilman erillistä ilmoitusta. Lukeaksesi kaikki takuutiedot, skanna QR-koodi, siirry ASUS-tukeen osoitteessa <http://qr.asus.com/support> tai siirry ostamaan ASUS-web-sivustolle.

ASUS-yhteystiedot

Tämän takuun tarjoaa:

ASUSTeK Computer Inc.

No. 15 Li-Te Road, Peitou

Taipei 112, Taiwan

Phone: +886-2-2894-3447



NORSK

Produktets funksjoner

- Allsidig utvidelse som kobles til enhetens USB Type-C-port
- 60 cm kabel som forbinder enheten med en stor skjerm via HDMI med opptil 4K-støtte
- Gigabit LAN-port for stabile kablede nettverksforbindelser
- USB Type-A 3.1-porter ideelle for tastaturer og mus
- USB Type-C 3.1-port for dataoverføring med støtte for PD-hurtiglading

Specifications summary

Dimensions	100 x 60 x 15.6mm (L x W x H)
Weight	105g
Kabellengde	60 cm USB Type-C cable
Nedstrømsporter	2 x USB 3.1 Gen1 Type-A ports 1 x USB 3.1 Gen1 Type-C port (Data og lading) 1 x RJ-45 (Gigabit) 1 x HDMI med maksimal utgang oppløsning på 3840 x 2160 ved 30 Hz
Overføringshastighet	USB Type-A & Type-C 5 Gbps (max)
Inngangseffekt	Støtter PD 3.0, maks. 20 V / 3 A
Utgangseffekt	<ul style="list-style-type: none">• Når inngangseffekten er ≥ 18 W, blir maksimal utgangseffekt for alle nedstrømsporter 8 W.• Når inngangseffekten er < 18 W, blir maksimal utgangseffekt for lading av enhet 5 W.
Omgivelser	Driftstemperatur: 0°C ~ 45°C Oppbevaringstemperatur: -20°C ~ 70°C
Kompatibilitet	Se produktets nettsted.

Slik brukes ASUS Professional Dock

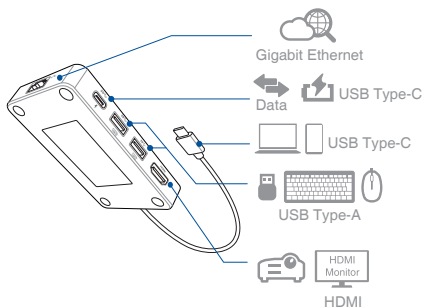

NOTES:

- Bruk 18 W eller høyere strømadapter når fulladet.
- Du finner mer sikkerhetsinformasjon i den elektroniske håndboken på nettstedet til ASUS.
- For den beste brukeropplevelsen må du sørge for at USB Type-C-porten på enheten har full funksjonalitet (lading/ dataoverføring/videoutgang).

ASUS Garantiinformasjon

Hr./Fru./Frk.: _____

Telefonnummer: _____

Adresse: _____

E-postadresse: _____

Kjøpsdato: _____ / _____ / _____ (DD/MM/ÅÅ)

Forhandlerens navn: _____

Forhandlerens telefonnummer: _____

Forhandlerens adresse: _____

Serienummer:



VIKTIG! Garantiservice dekkes og leveres av salgsstedet. Ta vare på denne ASUS-garantibevisinformasjonen og den opprinnelige kjøpsfakturaen på et sikkert sted for fremtidig referanse. ASUS forbeholder seg retten til å spørre om dette dokumentet før de godtar reparasjonsforespørsler. Dette hverken påvirker eller begrenser dine ufravikelige, lovfestede rettigheter.

A. Garantiperiode: Denne garantien gjelder for perioden som er definert på Produktstøtte-siden på det offisielle nettstedet til ASUS på <http://qr.asus.com/support>. Denne garantien starter fra datoen produktet først ble kjøpt av en sluttkunde («Kjøpsdato»). Dersom Aktiveringsdato ikke er aktuelt og du ikke har gyldig kvittering for kjøpet, anses produksjonsdatoen som er registrert av ASUS til å være starten av garantiperioden.

B. Generelt:

1. Tilbehør som følger med produktet dekkes ikke av garantien.

2. Denne garantien gjelder kun hvis Produktet nylig var produsert på kjøpsdatoen og ikke kom som brukt, overhelt, b-vare eller demo. Hvis produktet svikter under normal og riktig bruk innen garantiperioden, erstatte ASUS selve produktet med et nytt et.

C. Unntak fra denne begrensede garantiservicen:

- (a) Skade til dette Produktet forårsaket av deg eller en tredjepart som ikke er autorisert;
- (b) Serienummeret, komponenter eller tilbehør til Produktet har blitt endret, slettet eller fjernet;
- (c) Foreldelse;
- (d) Skade (utilsiktet eller annen) på Produktet som ikke påvirker Produktets bruk og funksjoner, sånn som, men uten begrensninger til, rust, endring i farge, struktur eller finish, slitasje, og gradvis forringelse;

D. Utenfor garanti: Hvis garantiperioden har utløpt eller hvis noen andre av unntakene over gjelder, vil forespørselen betraktes som utenfor garanti, noe som medfører kostnader.

E. Garanti og støtte: Garantiytelser kan variere fra land til land; i enkelte land kan garantiytelser medføre avgifter, restriksjoner eller krav om tilleggsdokumentasjon.

F. Personvern: ASUS behandler dine personopplysninger i samsvar med ASUS' retningslinjer for personvern: Besøk http://www.asus.com/Terms_of_Use_Notice_Privacy_Policy/Privacy_Policy/.

ASUS forbeholder seg retten til å illustrere og tolke ASUS Garanti Informasjon. Du kan få all garantiinformasjonen ved å skanne QR-koden, besøke ASUS' kundestøtte på <http://qr.asus.com/support> eller gå til ASUS' nettsted for kjøpslandet.

ASUS kontaktdetaljer

Denne garantien leveres av:

ASUSTeK Computer Inc.

No. 15 Li-Te Road, Peitou

Taipei 112, Taiwan

Phone: +886-2-2894-3447



SVENSKA

Produktfunktioner

- Månsidig utbyggnad som kan anslutas till dina enheters USB Type-C-port
- 60 cm kabel som ansluter din enhet till en stor skärm HDMI med maximal 4K-support
- Gigabit LAN-port som ger stabila anslutningar till kabelanslutna spel nätverk
- USB Type-A 3.1-portar som är perfekta för tangentbord och möss
- USB Type-C 3.1-port med dataöverföring och support för PD-snabbladdning

Specifications summary

Dimensions	100 x 60 x 15.6mm (L x W x H)
Weight	105g
Kabellängd	60 cm USB Type-C-kabel
Nedströmsportar	2 x USB 3.1 Gen1 Type-A ports 1 x USB 3.1 Gen1 Type-C port (Data och laddning) 1 x RJ-45 (Gigabit) 1 x HDMI med en maximal uteffekt på 3840x2160 på 30 Hz
Överföringshastighet	USB Type-A och Type-C 5 Gbps(max)
Ineffekt	Support PD 3.0, max. 20 V/3 A
Uteffekt	<ul style="list-style-type: none">• När ineffekten är ≥ 18 W, är den maximala uteffekten för alla nedströmsportar 8 W.• När ineffekten är < 18 W, är den maximala uteffekten för att ladda din enhet 5 W.
Miljö	Drifttemperatur: 0°C ~ 45°C Förvaringstemperatur: -20°C ~ 70°C
Kompatibilitet	Se produktens webbplats.

Hur man använder ASUS Professional Dock

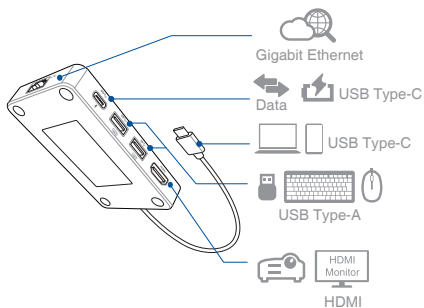

NOTES:

- Använd 18 W eller högre när den är fulladdad.
- För mer säkerhetsinformation, se e-manualen på ASUS webbplats.
- För bästa användarupplevelse ska USB Type-C-porten på din enhet erbjuda full funktionalitet (laddning/dataöverföring/ videoutgång).

ASUS Garanti Informationsformulär

Namn: _____

Telefonnummer: _____

Adress: _____

E-postadress: _____

Inköpsdatum: _____ / _____ / _____ (DD/MM/ÅÅÅÅ)

Säljarens namn: _____

Återförsäljarens telefonnummer: _____

Säljarens adress: _____

Serienummer:



VIKTIGT! Garantiservice kommer att täckas och ges på försäljningsplatsen. Förvara ASUS garantiinformationsformulär och det ursprungliga kvittot på en säker plats för framtida behov. ASUS förbehåller sig rätten att begära detta dokument innan någon reparationsbegäran accepteras. Detta påverkar och begränsar inte dina obligatoriska lagstadgade rättigheter.

A. Garantiperiod: Denna garanti gäller perioden som definieras på produktsupportsida på ASUS officiella webbplats på <http://qr.asus.com/support>. Denna garanti gäller från inköpsdagen då produkten först inköptes av en slutanvändare. Om inköpsbevis inte kan uppvisas, kommer tillverkningsdatum som registreras av ASUS anses vara början på garantiperioden.

B. Allmänt:

1. Tillbehör som kommer med produkten täcks inte av garantin.
2. Denna garanti gäller endast om produkten nyligen tillverkats enligt datumet för inköpet och inte sålts som använd eller renoverad. Om produkten får problem vid normal och korrekt användning inom garantiperioden, kommer ASUS att ersätta produkten med en ny.



C. Undantag från denna begränsade garantiservicen:

- (a) Produkten har manipulerats, reparerats och/eller modifierats av en icke-auktoriserad person;
- (b) Serienumret på produkten, komponenter eller tillbehör har ändrats, strukits över eller tagits bort;
- (c) Åldrande;
- (d) Skada (oavsiktlig eller på annat sätt) på produkten som inte påverkar drift eller funktion hos produkten, såsom utan begränsning till rost, förändring i färg, textur eller finish, slitage eller gradvis förlitning;

D. Efter/utanför garanti: Om garantiperioden har gått ut eller om något av ovanstående undantag gäller, anses din produkt vara utan garanti, och en avgift tas ut.

E. Garanti och support: Garantitjänsten kan variera mellan olika länder. En del länder kan ha avgifter, begränsningar eller kräver ytterligare dokumentation för garantitjänsten.

F. Privacy: ASUS tillämpar integritetsskyddsrutiner för dina personuppgifter i enlighet med ASUS sekretesspolicy: Gå in på http://www.asus.com/Terms_of_Use_Notice_Privacy_Policy/Privacy_Policy/.

ASUS reserverar sig rätten att tolka bestämmelserna i detta garantikort. Informationen i detta garantikort kan komma att ändras utan tidigare information. För att läsa hela garantiinformationen, skanna QR-koden, gå in på ASUS Support på <http://qr.asus.com/support> eller gå in på ASUS webbplats för inköpslandet.

ASUS kontaktinformation

Denna garanti gäller för:

ASUSTek Computer Inc.

No. 15 Li-Te Road, Peitou

Taipei 112, Taiwan

Phone: +886-2-2894-3447



ROMÂNĂ

Caracteristicile produsului

- Extindere versatilă, care se conectează la portul USB de tip C al dispozitivului dvs.
- Cablu de 60 cm care conectează dispozitivul dvs. la un ecran mare prin HDMI cu suport maxim până la 4K
- Port Gigabit LAN care oferă conexiuni stabile de rețea prin cablu
- Porturi USB de tip A-3.1, ideale pentru tastaturi și mouse
- Port USB de tip C 3.1 cu transfer de date și asistență rapidă pentru PD

Specifications summary

Dimensions	100 x 60 x 15.6mm (L x W x H)
Weight	105g
Lungime cablu	Cablu USB de tip C de 60 cm
Porturi descendente	2 x USB 3.1 Gen1 Type-A ports 1 x USB 3.1 Gen1 Type-C port (Date și încărcare) 1 x RJ-45 (Gigabit) 1 x HDMI cu o rezoluție de ieșire maximă de 3840x2160 @ 30Hz
Viteză de transfer	USB tip A și tip C 5 Gbps(max)
Tensiune de intrare	Suport PD 3.0, max. 20 V/3 A
Putere de ieșire	<ul style="list-style-type: none">• Când puterea de intrare este ≥ 18 W, puterea maximă de ieșire pentru toate porturile descendente este de 8 W.• Când puterea de intrare este < 18 W, puterea maximă de ieșire pentru încărcarea dispozitivului este de 5 W.
Mediul înconjurător	Temperatura de funcționare: 0°C ~ 45°C Temperatura de depozitare: -20°C ~ 70°C
Compatibilitate	Consultați site-ul web al produsului.

Cum se utilizează stația de andocare ASUS Professional

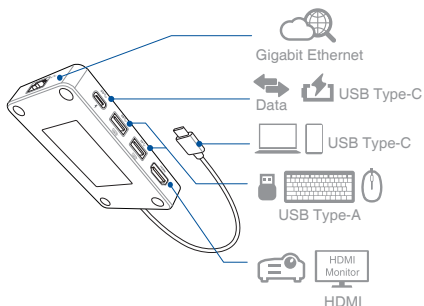

NOTES:

- Utilizați un adaptor de alimentare de 18 W sau de capacitate mai mare la sarcină completă.
- Pentru mai multe informații referitoare la siguranță, consultați manualul electronic de pe site-ul web ASUS.
- Pentru cea mai bună experiență a utilizatorului, asigurați-vă că portul USB de tip C de pe dispozitivul dvs. oferă funcționalitate completă (încărcare/transfer de date/ieșire video).

Formular de informații privind garanția ASUS

DI/Dna/Dra: _____

Număr de telefon: _____

Adresă: _____

E-mail: _____

Data achiziționării (ZZ/LL/AAAA): _____ / _____ / _____

Nume distribuitor: _____

Număr de telefon distribuitor: _____

Adresă distribuitor: _____

Număr de serie:



IMPORTANT! Service-ul în garanție va fi acoperit și efectuat de către centrul local de vânzări. Vă rugăm să păstrați acest formular de informații de garanție ASUS și factura de cumpărare în original într-un loc sigur pentru viitor. ASUS își rezervă dreptul de a solicita acest document înainte de a accepta solicitări de reparație. Acest lucru nu afectează și nu limitează drepturile dvs. statutare.

A. Perioada de garanție a Produsului: Această garanție se aplică pentru perioada indicată pe pagina de asistență pentru produs a site-ului oficial ASUS la <http://qr.asus.com/support>. Garanția se scurge de la data primei achiziționări a produsului de către un client final, în cazul în care nu se poate prezenta chitanța de achiziționare, data de fabr.

B. Informații generale:

1. Accesoriile livrate împreună cu produsul nu sunt acoperite de garanție.
2. Vă rugăm să nu trimiteți decât produsul în sine și/sau orice alte accesorii/documente solicitate în mod expres de către ASUS. Îndepărtați orice accesoriu sau orice alt dispozitiv de stocare cum ar fi carduri de memorie, discuri, unități de stocare flash din produs.

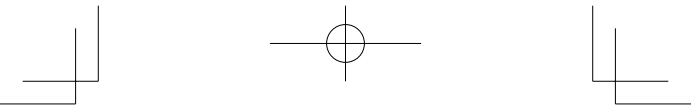

C. Excluderi de la Serviciul de garanție limitată:

- (a) Deteriorarea acestor produse de către dvs. sau orice terță parte neautorizată;
- (b) Numărul de serie al Produsului, componentele sau accesoriile au fost modificate, anulate sau eliminate;
- (c) Înechire;
- (d) Daune (accidentale sau de alt tip) ale Produsului, care nu afectează funcționarea sau funcțiile Produsului, cum ar fi, dar fără a se limita la rugina, schimbarea culorii, a texturii sau a finisajului, uzura și deteriorarea treptată;

D. Cazurile în afara garanției: Dacă perioada de garanție a trecut sau dacă se aplică oricare dintre excepțiile de mai sus, solicitarea dvs. va fi considerată în afara garanției și veți suporta o taxă aferentă solicitării.

E. Asistența și garanția: Serviciul de garanție poate diferi în funcție de țară. În unele țări sunt necesare mai multe comisioane, restricții sau documente suplimentare pentru a beneficia de serviciul de garanție.

F. Protecția datelor: Practicile ASUS privind confidențialitatea informațiilor dvs. personale se regăsesc în politica de confidențialitate ASUS: Vizitați http://www.asus.com/Terms_of_Use_Notice_Privacy_Policy/Privacy_Policy/ pentru a obține mai multe informații.

ASUS își rezervă dreptul de a ilustra și interpreta informațiile despre garanția ASUS. Pentru a citi toate informațiile legate de garanție, scanați codul QR, vizitați site-ul de asistență ASUS <http://qr.asus.com/support> sau vizitați site-ul web ASUS aferent țării din care ați achiziționat produsul.

Date de contact ASUS

Această garanție este furnizată de:

ASUSTeK Computer Inc.

No. 15 Li-Te Road, Peitou

Taipei 112, Taiwan

Phone: +886-2-2894-3447



TÜRKÇE

Ürün özellikleri

- Cihazın USB Tip C bağlantı noktasına bağlanan çok yönlü genişletme
- Cihazınızı maksimum 4K destekli HDMI yoluyla büyük bir ekrana bağlayan 60 cm kablo
- Stabil kablolu oyun ağ bağlantıları sağlayan Gigabit LAN bağlantı noktası
- Klavye ve fare için ideal USB Tip A 3.1 bağlantı noktaları
- Veri aktarımlı ve PD hızlı şarj destekli USB Tip C 3.1 bağlantı noktası

Specifications summary

Dimensions	100 x 60 x 15.6mm (L x W x H)
Weight	105g
Kablo Uzunluğu	60cm USB Tip C kablosu
Aşağı Akış Bağlantı Noktaları	2 x USB 3.1 Gen1 Type-A ports 1 x USB 3.1 Gen1 Type-C port (Veri ve Şarj) 1 x adet RJ-45 (Gigabit) 1 x adet 30 Hz'de maksimum 3840x2160 çıkış çözünürlüklü HDMI
Aktarım Hızı	USB Tip A ve Tip C 5Gbps(max)
Giriş Gücü	PD 3.0 desteği, maks. 20V/3A
Çıkış Gücü	<ul style="list-style-type: none">• Giriş gücü $\geq 18W$ olduğunda, tüm aşağı akış bağlantı noktaları için maksimum çıkış gücü 8W'tır.• Giriş gücü $< 18W$ olduğunda, cihazınızı şarj etmek için maksimum çıkış gücü 5W'tır.
Çevre	Çalıştırma sıcaklığı: 0°C ~ 45°C Depolama sıcaklığı: -20°C ~ 70°C
Uyumluluk	Lütfen ürünün web sitesine bakın.

ASUS Professional Dock nasıl kullanılır

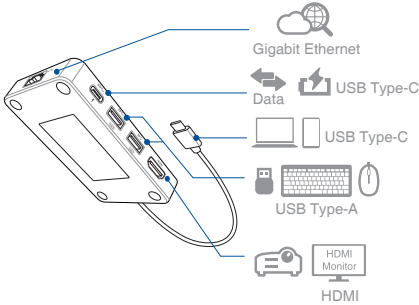

NOTES:

- Tam yüklü olduğunda lütfen 18W veya daha yüksek güç adaptörü kullanın.
- Daha fazla güvenlik bilgisi için, lütfen ASUS web sitesindeki e-kılavuza bakın.
- En iyi kullanıcı deneyimi için, lütfen cihazınızdaki USB Tip C bağlantı noktasının tam işlev (Şarj/Veri Aktarımı/Video Çıkışı) sunduğundan emin olun.

ASUS Ürün Garantisiz Bilgi Formu

Ad - Soyad: _____

Telefon numarası: _____

Adres: _____

E-Posta: _____

Satın Alma Tarihi: _____ / _____ / _____ (GG/AA/YYYY)

Satıcının Adı: _____

Satıcının Telefon Numarası: _____

Satıcının Adresi: _____

Seri Numarası: _____



Önemli! Garanti Hizmeti, satış noktası tarafından kapsanacak ve sağlanacaktır. Lütfen bu ASUS Garanti Bilgisi Formunu ve orijinal satın alım faturasını, ileride başvurmak üzere güvenli bir konumda saklayın. ASUS onarım isteklerini kabul etmeden önce bu belgeyi talep etme hakkına sahiptir. Bu, zorunlu yasal haklarınızı etkilemez ya da sınırlamaz.

A. Garanti Süresi: Bu garanti, <http://qr.asus.com/support> adresindeki ASUS resmi web sitesinin Ürün destek sayfasında belirtilen süre boyunca geçerlidir. Garanti, ürünün müşteri tarafından ilk satın alındığı tarihte başlar. Fatura veya satın almaya ilişkin belge sunulamazsa satın alım tarihi olarak Ürünün imalat tarihi kabul edilecektir.

B. Genel:

1. Adaptör ve Kulaklık haricinde Ürün ile birlikte gelen aksesuarlar garanti kapsamında değildir.
2. Bu Garanti yalnızca, Ürünün, Satın Alım Tarihinde yeni üretilmiş olduğu ve kullanılmıř, yenilenmiř veya üretimden defolu olarak satılmadıđı durumlarda geçerlidir. Üründe, Garanti Süresi içinde normal ve düzgün kullanım sırasında arıza olursa, ASUS, ürünü yenisiyle deđiřtirecektir.

C. Sınırlı Garanti Hizmeti Dışında Kalan Hususlar:

- (a) Bu üründe/ürünlerde sizden veya yetkisiz herhangi bir üçüncü taraftan kaynaklanan hasar;
- (b) Ürünün, bileşenlerinin ya da aksesuarlarının üzerindeki seri numarası değiştirilmiş, iptal edilmiş ya da kaldırılmışsa;
- (c) Teknolojik olarak eskimişse;
- (d) Bunlarla sınırlama olmamak üzere, paslanma, renk, doku ya da son katta değişiklik, yıpranma ve aşınma ve kademeli kötüleşme gibi Ürünün çalışmasını ve işlevlerini etkilemeyen hasar (yanlışlıkla ya da diğer yollarla ortaya çıkan) varsa;

D. Garanti Dışı: Garanti süresi dolmuşsa veya yukarıdaki hariç tutma koşullarından herhangi biri geçerliyse, isteğinizin garanti dışında olduğu kabul edilecek ve ücret uygulanacaktır.

E. Garanti ve Destek: Garanti hizmeti ülkeye göre değişiklik gösterebilir; bazı ülkelerde, garanti hizmetinde ücretler, kısıtlamalar veya ek belgeler gerekli olabilir.

F. Verilerin Korunması: ASUS, kişisel bilgileriniz konusunda ASUS Gizlilik İlkesi koşulları gereğince gizlilik uygulamalarını yerine getirir: Daha fazla bilgi için http://www.asus.com/Terms_of_Use_Notece_Privacy_Policy/Privacy_Policy/ adresini ziyaret edin.

ASUS, bu Garanti Belgesi'nde yer alan koşulları önceden bildirmeksizin değiştirme hakkını kendinde saklı tutar. Tüm garanti bilgilerini okumak için lütfen QR kodunu tarayın, <http://qr.asus.com/support> adresindeki ASUS Destek sitesini veya ürünün satın alındığı ülkeye yönelik ASUS web sitesini ziyaret edin.

Asus İletişim Bilgileri:

ASUSTeK Computer Inc.

Nr. 15 Li-Te Road, Peitou

Taipei 112, Taiwan

Telefon: +886-2-2894-3447



NEDERLANDS

Producteigenschappen

- Veelzijdige uitbreiding die wordt aangesloten op de de USB Type-C-poort van uw apparaat.
- 60 cm kabel voor het aansluiten van uw apparaat op een groot scherm via HDMI met maximum 4K ondersteuning
- Gigabit LAN-poort die zorgt voor stabiele bedrade gamenetwerkverbindingen
- USB Type-A 3.1-poorten, ideaal voor toetsenborden en muizen
- USB Type-C 3.1-poort met gegevensoverdracht en ondersteuning voor snel opladen PD

Specifications summary

Dimensions	100 x 60 x 15.6mm (L x W x H)
Weight	105g
Kabellengte	60 cm USB Type-C-kabel
Downstream-poorten	2 x USB 3.1 Gen1 Type-A ports 1 x USB 3.1 Gen1 Type-C port(Gegevens en opladen) 1 x RJ-45 (Gigabit) 1 x HDMI met een maximale uitvoerresolutie van 3840x2160 @30Hz
Overdrachtsnelheid	USB Type-A & Type-C 5Gbps (max)
Ingangsvermogen	Ondersteuning voor PD 3.0, max. 20V/3A
Uitgangsvermogen	<ul style="list-style-type: none">• Wanneer het ingangsvermogen is $\geq 18W$, het maximale uitgangsvermogen voor alle downstreampoorten is 8W.• Wanneer het ingangsvermogen $> 18W$ is, is het maximale uitgangsvermogen voor het opladen van uw apparaat 5W is.
Omgeving	Gebruikstemperatuur: 0°C ~ 45°C Opslagtemperatuur: -20°C ~ 70°C
Compatibiliteit	Raadpleeg de productwebsite.

Het ASUS Professional Dock gebruiken

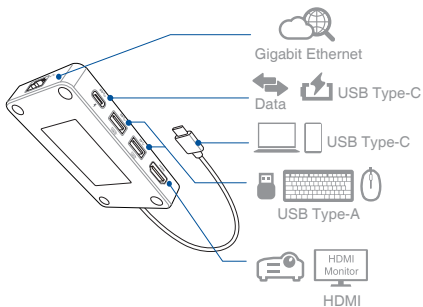

NOTES:

- Gebruik een voedingsadapter van 18W of meer indien volledig opgeladen.
- Raadpleeg de e-handleiding op de ASUS-website voor meer veiligheidsinformatie.
- Controleer voor de beste gebruikerservaring of de USB Type-C poort op uw apparaat de volledige functionaliteit functionaliteit (opladen/gegevensoverdracht/video-uitgang) biedt.

Informatieformulier ASUS-garantie

Dhr./Mevr.: _____

Telefoonnr.: _____

Adres: _____

E-mailadres: _____

Aankoopdatum: _____ / _____ / _____ (DD/MM/JJJJ)

Naam verkoper: _____

Telefoonnummer verkoper: _____

Adres verkoper: _____

Serienummer:



BELANGRIJK! De garantieservice wordt gedekt en geleverd door het verkooppunt. Bewaar dit informatieformulier over de ASUS-garantie en de originele aankoopfactuur op een veilige locatie zodat u deze later opnieuw kunt raadplegen. ASUS behoudt zich het recht voor om een kopie van deze garantietaak te vragen alvorens de reparatieaanvraag te accepteren.

A. Garantieperiode van: Deze garantie is van toepassing voor de periode die is gedefinieerd op de productondersteuningspagina van de officiële ASUS-website op <http://qr.asus.com/support>. Deze garantie begint op de datum waarop het Product werd aangeschaft door de eindklant ("Datum van aankoop"). Indien er geen aankoopbewijs verstrekt kan worden zal de fabricagedatum van het product, zoals vastgelegd door ASUS, aangehouden worden als aanvang van de garantieperiode.

B. Algemeen:

1. De accessoires die bij het product zijn geleverd, worden niet gedekt onder de garantie.



2. Deze garantie is alleen geldig indien het product nieuw was op de datum van aankoop en niet werd gekocht als gebruikt, gerenoveerd of showmodel. Als het product defect gaat tijdens normaal en correct gebruik binnen de garantieperiode, zal ASUS het product zelf vervangen door een nieuwe.

C. Uitzonderingen op deze beperkte garantieservice:

- (a) Schade veroorzaakt aan dit (deze) Product(en) door u of een onbevoegde derde partij;
- (b) Als het serienummer van het product, onderdelen of accessoires is gewijzigd, geannuleerd of verwijderd;
- (c) Veroudering;
- (d) Schade (per ongeluk of anders) aan het product die geen invloed heeft op de werking en functies van het product, waaronder begrepen maar niet beperkt tot roest, verandering van kleur, textuur of afwerking, slijtage en geleidelijke slijtage;

D. Buiten garantie: als de garantieperiode is verstreken of als er een van de bovenstaande uitsluitingen van toepassing zijn, zal uw aanvraag worden beschouwd als buiten garantie en zullen er kosten worden aangerekend.

E. Internationale garantie en ondersteuning: De garantieservice kan verschillen per land. Sommige landen kunnen kosten, beperkingen of aanvullende documentatie bovenop de garantieservice vereisen.

F. Privacy: ASUS volgen privacypraktijken over uw persoonlijke informatie conform het Privacybeleid van ASUS: Bezoek <http://www.asus.com/Terms of Use Notice Privacy Policy/Privacy Policy/> voor meer informatie.

ASUS behoudt zich het recht voor om de ASUS garantie-informatie te interpreteren en uit te leggen. De informatie in deze garantie kaart kan worden aangepast zonder voorafgaande kennisgeving. Om de volledige garantie-informatie te lezen, scant u de QR-code, bezoekt u ASUS-ondersteuning op <http://qr.asus.com/support>, of gaat u naar de ASUS-website voor het land van aankoop.

Contactgegevens ASUS

Deze garantie wordt verleend door:

ASUSTeK Computer Inc.

No. 15 Li-Te Road, Peitou

Taipei 112, Taiwan

Phone: +886-2-2894-3447



ESPAÑOL

Características del producto

- Expansión versátil que se conecta al puerto USB Tipo-C de su dispositivo
- Cable de 60 cm que conecta el dispositivo a una pantalla grande a través de HDMI que admite hasta 4K
- Puerto LAN Gigabit que proporciona conexiones de red cableadas estables para juegos
- Puertos USB Tipo-A 3.1 ideales para teclados y ratones
- Puerto USB Tipo-C 3.1 con compatibilidad con transferencia de datos y carga rápida PD

Specifications summary

Dimensions	100 x 60 x 15.6mm (L x W x H)
Weight	105g
Longitud del cable	Cable USB Tipo-C de 60 cm
Puertos descendentes	2 x USB 3.1 Gen1 Type-A ports 1 x USB 3.1 Gen1 Type-C port(Datos y carga) 1 x RJ-45 (Gigabit) 1 x HDMI con una resolución de salida máxima de 3840x2160 a 30 Hz
Velocidad de transferencia	USB Tipo-A y Tipo-C 5 Gbps (max)
Alimentación de entrada	Compatibilidad con PD 3.0, 20 V/3 A máx.
Output PowerPotencia de salida	<ul style="list-style-type: none">• Cuando la potencia de entrada es ≥ 18 W, la potencia de salida máxima para todos los puertos descendentes es de 8 W.• Cuando la potencia de entrada es < 18 W, la potencia de salida máxima para la carga del dispositivo es de 5 W.
Consideraciones ambientales	Temperatura de funcionamiento: 0°C ~ 45°C Temperatura de almacenamiento: -20°C ~ 70°C
Compatibilidad	Remítase al sitio web del producto.

Cómo utilizar ASUS Professional Dock

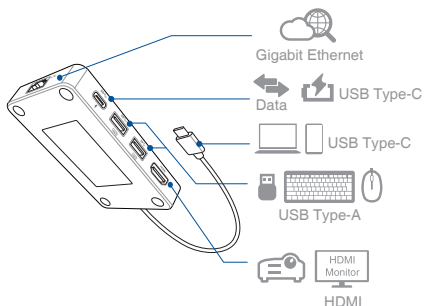

NOTES:

- Utilice 18 W o un adaptador de alimentación de mayor potencia con carga total.
- Para obtener más información de seguridad, consulte el manual electrónico en el sitio web de ASUS.
- Para disfrutar de la mejor experiencia de usuario, asegúrese de que el puerto USB Tipo-C del dispositivo ofrece funcionalidad completa (carga, transferencia de datos y salida de vídeo).



Formulario de información de garantía de ASUS

Sr./Sra.: _____

Número de teléfono: _____

Dirección: _____

Dirección de correo electrónico: _____

Fecha de compra (DD/MM/AA): _____ / _____ / _____

Nombre del proveedor: _____

Número de teléfono del proveedor: _____

Dirección del proveedor: _____

Número de serie:



¡IMPORTANTE! El servicio de garantía será atendido y proporcionado por el punto de venta. Guarde este formulario de información de garantía de ASUS así como la factura de compra original en un lugar seguro para futura referencia. ASUS se reserva el derecho a solicitar este documento antes de aceptar las solicitudes de reparación. Esto no afecta a los derechos legales que tenga ni los limita.

A. Período de garantía: Esta garantía se aplica durante el período definido en la página de soporte técnico del producto del sitio web oficial de ASUS: <http://qr.asus.com/support>. La garantía comienza en la fecha en la que el producto se compró por primera vez por un usuario final. Si por cualquier razón no puede aportar la prueba de compra, la fecha de fabricación del Producto registrada por ASUS será considerada como el inicio del Período de Garantía.

B. General:

1. Los accesorios proporcionados conjuntamente con el producto no están cubiertos por la garantía.



2. Esta garantía se aplica únicamente si el producto fue recientemente fabricado en la fecha de compra y no vendido como usado, reacondicionado o segundos de fabricación. Si el producto no funciona correctamente durante el uso normal y adecuado dentro del período de garantía, ASUS lo reemplazará por otro nuevo.

C. Exclusiones de este Servicio de garantía limitada:

- (a) Daños causados a estos productos por usted o terceros no autorizados.
- (b) El número de serie del Producto, los componentes o los accesorios han sido alterados, cancelados o extraídos.
- (c) Obsolescencia.
- (d) Daño (accidental o de cualquier otro tipo) causado al Producto que no afecte al uso y funcionamiento del Producto, como, sin limitación, oxidación, cambio en el color, la textura o el acabado, desgaste por el uso y deterioro gradual.

D. Exclusión de la garantía: Si el período de garantía ha vencido o si se aplica cualquiera de las exclusiones anteriores, la solicitud se considerará fuera de garantía y se cobrará por ella.

E. Garantía y asistencia: El servicio de garantía puede variar en función del país; algunos países pueden tener tarifas, restricciones o documentación adicional necesarias en el servicio de garantía.

F. Privacidad: ASUS lleva a cabo prácticas de privacidad en su información personal conforme a la política de privacidad de ASUS: Visite [http://www.asus.com/Terms_of_Use_Notice Privacy Policy/Privacy Policy/](http://www.asus.com/Terms_of_Use_Notice_Privacy_Policy/Privacy_Policy/).

ASUS se reserva el derecho de ilustrar e interpretar las informaciones de Garantía de ASUS. La información de este Formulario de información de garantía puede cambiar sin previo aviso. Para leer toda la información sobre la garantía, escanee el código QR, visite el servicio de soporte de ASUS en <http://qr.asus.com/support>, o visite el sitio web de ASUS correspondiente al país de compra.

Detalles de contacto de ASUS

Esta garantía la proporciona:
ASUSTeK Computer Inc.
 No. 15 Li-Te Road, Peitou
 Taipei 112, Taiwan
 Phone: +886-2-2894-3447



PORTUGUÊS

Características do produto

- Expansão versátil que liga à porta USB Tipo C do seu dispositivo.
- Cabo de 60 cm para ligar o seu dispositivo a um ecrã de grandes dimensões através de HDMI com suporte máximo para 4K
- Porta LAN Gigabit que proporciona ligações de rede com fios para jogos
- Portas USB 3.1 Tipo A ideais para teclados e ratos
- Porta USB 3.1 Tipo C com suporte para transferência de dados e carregamento rápido PD

Specifications summary

Dimensions	100 x 60 x 15.6mm (L x W x H)
Weight	105g
Comprimento do cabo	Cabo USB Tipo C de 60 cm
Porta de transferência	2 x USB 3.1 Gen1 Type-A ports 1 x USB 3.1 Gen1 Type-C port (Dados e carregamento) 1 x RJ-45 (Gigabit) 1 x HDMI com resolução máximo de 3840x2160 a 30Hz
Velocidade de transferência	USB Tipo A e Tipo C 5Gbps (max)
Tensão de entrada	Suporta PD 3.0, máx. 20V/3A
Potência de saída	<ul style="list-style-type: none">• Quando a tensão de entrada for $\geq 18W$, a potência máxima de saída para todas as portas de transferência será de 8W.• Quando tensão de entrada for $< 18W$, a potência máxima de saída para carregar o seu dispositivo será de 5W.
Environment	Temperatura em funcionamento: 0°C ~ 45°C Temperatura de armazenamento: -20°C ~ 70°C
Compatibilidade	Consulte o website do produto.

Como utilizar a ASUS Professional Dock

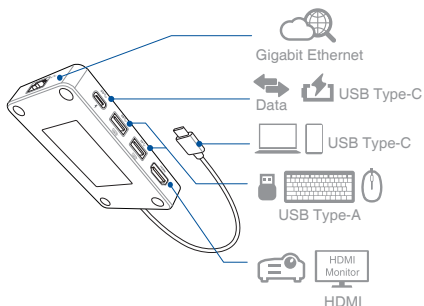

NOTES:

- Quando estiver em carga total, utilize um transformador com potência igual ou superior a 18W.
- Para mais informações de segurança, consulte o manual eletrônico no website da ASUS.
- Para garantir a melhor experiência de utilização, certifique-se de que a porta USB Tipo C do seu dispositivo oferece funcionalidade total (Carregamento/Transferência de dados/Saída de vídeo).

Formulário de informações de garantia ASUS

Sr./Sra.: _____

Número de telefone: _____

Endereço: _____

E-mail: _____

Data da compra (DD/MM/AA): _____ / _____ / _____

Nome do revendedor: _____

Número de telefone do revendedor: _____

Endereço revendedor: _____

Número de série:



Importante! O serviço de garantia será coberto e fornecido pelo ponto de venda. Guarde este formulário de informações de garantia da ASUS e a fatura de compra original num local seguro para referência futura. A ASUS reserva o direito de solicitar este documento antes de aceitar pedidos de reparação. Este documento não afeta nem limita os seus direitos legais.

A. Período de Garantia: Esta garantia é válida durante o período definido na página de suporte do Produto no website oficial da ASUS em <http://qr.asus.com/support>. A garantia terá início na data em que o Produto for inicialmente adquirido por um cliente final. A data de fabrico conforme registada pela ASUS será considerada como a data de início do Período de Garantia.

B. Geral:

1. Os acessórios fornecidos com o produto não estão cobertos pela garantia.

2. Esta Garantia é válida apenas para um Produto novo na Data de Compra e não vendido como usado ou reparado. Se o Produto avariar durante a utilização normal e correta dentro do Período de garantia, a ASUS irá substituir o produto por um novo.

C. Exclusões deste serviço de garantia limitada:

- (a) Danos causados neste Produto pelo utilizador ou terceiros não autorizados;
- (b) O número de série do Produto, os componentes ou acessórios tiverem sido alterados, cancelados ou removidos;
- (c) Degradação;
- (d) Danos (acidentais ou outros) no Produto que não influenciem o funcionamento e as funções do Produto, incluindo mas não se limitando a, corrosão, alteração da cor da textura ou do revestimento, desgaste e deterioração gradual;

D. Fora da garantia: Se o período de garantia tiver expirado ou se se aplicarem quaisquer das exclusões indicadas acima, o seu pedido será considerado como fora da garantia e será-lhe aplicada uma taxa.

E. Garantia e suporte: O serviço de garantia poderá variar de acordo com o país; em alguns países poderão existir taxas, restrições e exigências de documentação adicional para prestação do serviço de garantia.

F. Privacidade: O tratamento das suas informações pessoais é realizada pela ASUS em conformidade com a Política de Privacidade da ASUS: Visite [http://www.asus.com/Terms of Use Notice Privacy Policy/Privacy Policy/](http://www.asus.com/Terms_of_Use_Notice_Privacy_Policy/Privacy_Policy/) para obter mais informações.

ASUS reserva-se o direito de ilustrar e interpretar as Informações de Garantia ASUS. Para ler todas as informações sobre a garantia, faça a leitura do código QR, visite a página de Suporte da ASUS em <http://qr.asus.com/support>, ou visite o website da ASUS para o país onde o produto foi adquirido.

Informações de contacto da ASUS

Esta garantia é fornecida por:

ASUSTeK Computer Inc.

No. 15 Li-Te Road, Peitou

Taipei 112, Taiwan

Phone: +886-2-2894-3447



Właściwości produktu

- Wszechstronne rozszerzenie podłączane do portu USB typu C urządzenia
- Kabel o długości 60 cm umożliwiający podłączenie urządzenia do złącza HDMI dużego ekranu z obsługą maksymalnej rozdzielczości 4K
- Port Gigabit LAN zapewniający stabilne przewodowe połączenie z siecią do gier
- Porty USB 3.1 typu A idealne do klawiatury i myszy
- Port USB 3.1 typu C obsługujący transmisję danych i szybkie ładowanie urządzeń przenośnych

Specifications summary

Dimensions	100 x 60 x 15.6mm (L x W x H)
Weight	105g
Długość kabla	Kabel USB typu C 60 cm
Porty pobierania danych	2 x USB 3.1 Gen1 Type-A ports 1 x USB 3.1 Gen1 Type-C port (Dane i ładowanie) 1 x RJ-45 (Gigabit) 1x HDMI z obsługą maksymalnej rozdzielczości wyjściowej 3840 x 2160 przy 30 Hz
Szybkość transferu	USB typu A i typu C 5 Gb/s (max)
Moc wejściowa	Obsługa urządzeń przenośnych 3.0, maks. 20 V/3 A
Moc wyjściowa	<ul style="list-style-type: none"> • Gdy moc wejściowa jest ≥ 18 W, maksymalna moc wyjściowa wszystkich portów pobierania danych wynosi 8 W. • Gdy moc wejściowa jest < 18 W, maksymalna moc wyjściowa portu ładowania wynosi 5 W.
Środowisko	Temperatura robocza: 0°C ~ 45°C Temperatura przechowywania: -20°C ~ 70°C
Zgodność	Sprawdź w witrynie produktu.

Sposób korzystania ze stacji dokującej ASUS Professional Dock

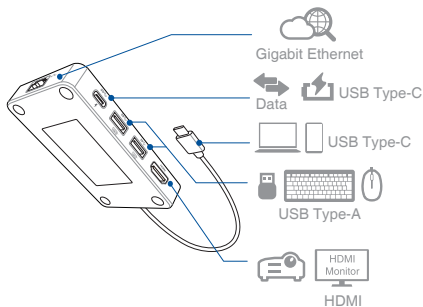

NOTES:

- Przy pełnym obciążeniu należy korzystać z zasilacza o mocy 18 W lub wyższej.
- Więcej informacji dotyczących bezpieczeństwa można znaleźć w e-podręczniku w witrynie firmy ASUS.
- W celu zapewnienia najwyższej jakości użytkowania należy upewnić się, że port USB typu C urządzenia oferuje pełną funkcjonalność (ładowanie/transfer danych/wyjście wideo).

Formularz informacji o gwarancji ASUS

Pan/Pani: _____

Numer telefonu: _____

Adres: _____

Adres e-mail: _____

Data zakupu (DD/MM/RR): _____ / _____ / _____

Nazwa dostawcy: _____

Numer telefonu dostawcy: _____

Adres dostawcy: _____

Numer seryjny: _____



Ważne! Usługa gwarancyjna zostanie zapewniona i zrealizowana przez punkt sprzedaży. Należy zachować niniejszy formularz informacyjny do gwarancji ASUS oraz oryginalny dowód zakupu w bezpiecznym miejscu do wykorzystania w przyszłości. ASUS może wymagać dostarczenia tego dokumentu, przed akceptacją żądań naprawy. Gwarancja nie wyłącza, nie ogranicza, ani nie zawiesza uprawnień kupującego wynikających z przepisów o rękojmi za wady rzeczy sprzedanej.

A. Okres gwarancji: Niniejsza gwarancja obowiązuje w okresie wskazanym na stronie pomocy technicznej produktu w oficjalnej witrynie firmy ASUS pod adresem <http://qr.asus.com/support>. Okres gwarancji rozpoczyna się od daty pierwszego zakupu produktu przez klienta. Jeśli dowód zakupu nie zostanie dostarczony wraz z Produktem, jako początek okresu gwarancji zostanie uznana data produkcji produktu zarejestrowana przez ASUS.

B. Ogólne:

1. Akcesoria dostarczone wraz z produktem nie są objęte gwarancją.

2. Gwarancja ta obowiązuje wyłącznie wtedy, gdy Produkt w dniu zakupu był produktem nowo wyprodukowanym, a nie sprzedawanym jako używany, odnowiony lub jako towar drugiej kategorii. Jeśli produkt ulegnie awarii podczas normalnego i prawidłowego używania w Okresie gwarancji, firma ASUS wymieni go na nowy.

C. Wyłączenia tej ograniczonej usługi gwarancyjnej:

- (a) Uszkodzenie Produktu spowodowane przez użytkownika lub nieupoważnioną stronę trzecią;
(b) Zmieniony, usunięty lub zamazany został numer seryjny Produktu, jego komponentów lub akcesoriów;
(c) Zestarzenie;
(d) Wystąpiło uszkodzenie (przypadkowe lub inne) Produktu, które nie wpływa na działanie i funkcje Produktu, takie jak, ale nie tylko, korozja, zmiana koloru, tekstury lub wykończenia, zużycie i stopniowe pogorszenie działania;

D. Przypadki nieobjęte gwarancją: Jeśli okres obowiązywania gwarancji zakończył się lub gdy ma zastosowanie dowolne z powyższych wyłączeń, żądanie użytkownika będzie uważane za nieobjęte gwarancją i naliczona zostanie stosowna opłata.

E. Gwarancja i pomoc techniczna: Usługa gwarancyjna zależy od kraju; w niektórych krajach mogą obowiązywać opłaty lub ograniczenia albo mogą być wymagane dodatkowe dokumenty.

F. Prywatność: Praktyki firmy ASUS w zakresie ochrony prywatności informacji osobistych użytkownika są zgodne z dokumentem Polityka prywatności firmy ASUS: przejdź na stronę [http://www.asus.com/Terms_of_Use_Notice Privacy Policy/Privacy Policy/](http://www.asus.com/Terms_of_Use_Notice_Privacy_Policy/Privacy_Policy/).

ASUS zastrzega prawo do interpretacji informacji zawartych w Gwarancji ASUS. Aby przeczytać pełne informacje dotyczące gwarancji, należy zeskanować kod QR, przejść na stronę pomocy technicznej firmy ASUS pod adresem <http://qr.asus.com/support>, lub przejść do witryny firmy ASUS dla kraju, w którym dokonano zakupu.

Szczegółowe informacje o kontaktach ASUS

Ta gwarancja jest dostarczana przez:

ASUSTeK Computer Inc.

No. 15 Li-Te Road, Peitou

Taipei 112, Taiwan

Phone: +886-2-2894-3447



BAHASA INDONESIA

Kelengkapan produk

- Ekspansi serbaguna yang menyambung ke port USB Tipe-C perangkat Anda
- Kabel 60cm yang menyambungkan perangkat Anda ke layar besar melalui HDMI dengan dukungan maksimum 4K
- Port LAN Gigabit yang memberikan sambungan jaringan game berkabel yang stabil
- Port USB Tipe-A 3.1 ideal untuk keyboard dan mouse
- Port USB Tipe-C 3.1 dengan dukungan transfer data dan pengisian daya cepat PD

Specifications summary

Dimensions	100 x 60 x 15.6mm (L x W x H)
Weight	105g
Panjang Kabel	Kabel USB Tipe-C 60cm
Port Downstream	2 x USB 3.1 Gen1 Type-A ports 1 x USB 3.1 Gen1 Type-C port (Data & Pengisian Daya) 1 x RJ-45 (Gigabit) 1 x HDMI dengan resolusi output maksimum 3840x2160 @30Hz
Kecepatan Transfer	USB Tipe-A & Tipe-C 5Gbps(max)
Daya Input	Mendukung PD 3.0, maks. 20V/3A
Daya Output	<ul style="list-style-type: none">• Saat daya input $\geq 18W$, daya output maksimum untuk semua port downstream adalah 8W.• Saat daya input $< 18W$, daya output maksimum untuk mengisi daya perangkat ini adalah 5W.
Lingkungan	Suhu beroperasi: 0°C ~ 45°C Suhu penyimpanan: -20°C ~ 70°C
Kompatibilitas	Kunjungi situs web produk.

Cara menggunakan Dudukan Profesional ASUS

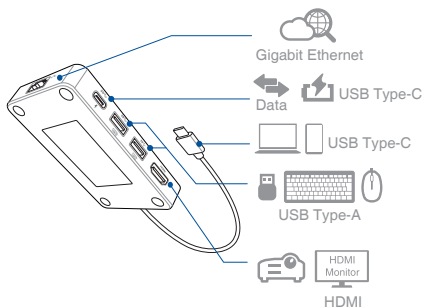

NOTES:

- Gunakan adaptor daya 18W atau lebih saat muatan penuh.
- Untuk informasi keselamatan selengkapnya, lihat panduan elektronik di situs web ASUS.
- Untuk pengalaman pengguna terbaik, pastikan port USB Tipe-C di perangkat Anda dilengkapi fungsi penuh (Pengisian Daya/Transfer Data/Output Video).

Formulir Informasi Jaminan ASUS

Tn./Ny./Nn.: _____

Nomor Telepon: _____

Alamat: _____

E-mail: _____

Tanggal Pembelian: _____ / _____ / _____ (HH/BB/TTTT)

Nama Dealer: _____

Nomor Telepon Dealer: _____

Alamat Dealer: _____

Nomor Seri:



PENTING! Layanan jaminan akan dicakup dan diberikan oleh penjual. Simpan Formulir Informasi Jaminan ASUS dan faktur pembelian asli ini di tempat aman untuk referensi mendatang. ASUS berhak meminta dokumen ini sebelum menerima permintaan perbaikan. Hal ini tidak akan mempengaruhi atau membatasi hak hukum Anda.

A. Masa berlaku: Jaminan ini berlaku selama periode yang ditentukan pada halaman dukungan Produk situs web resmi ASUS di <http://qr.asus.com/support>. Jaminan ini berlaku sejak tanggal pembelian produk pertama kali oleh pengguna akhir. Jika bukti pembelian tidak dapat disediakan, maka tanggal produksi Produk akan dianggap sebagai tanggal pembelian

B. Umum:

1. Aksesori yang dikirim bersama produk tidak tercakup dalam jaminan.

2. Jaminan ini hanya berlaku jika Produk baru saja diproduksi pada Tanggal Pembelian dan tidak dijual sebagai produk bekas, diperbarui, atau diproduksi ulang. Jika produk rusak selama penggunaan normal dan sesuai dalam Periode Jaminan, maka ASUS akan mengganti produk dengan produk baru.

C. Pengecualian dalam Layanan Jaminan Terbatas ini:

- (a) Produk telah rusak, diperbaiki, dan/atau dimodifikasi oleh petugas tidak resmi;
- (b) Nomor seri Produk, komponen, atau aksesori telah diganti, dibatalkan, atau dilepas;
- (c) Keusakan;
- (d) Kerusakan (tidak sengaja atau lainnya) Produk yang tidak berdampak pada pengoperasian dan fungsi Produk, misalnya namun tak hanya terbatas pada, karat, perubahan warna, tekstur atau permukaan, keausan dan keusangan, serta penurunan bertahap;

D. Di Luar Jaminan: Jika masa berlaku jaminan telah lewat atau jika pengecualian di atas berlaku, maka permintaan Anda akan dianggap sebagai di luar jaminan dan akan dikenakan biaya.

E. Jaminan dan Dukungan: Layanan jaminan dapat berbeda menurut negara; negara tertentu mungkin memberlakukan biaya, batasan, atau dokumentasi tambahan jika diperlukan untuk layanan jaminan.

F. Privasi: ASUS melakukan praktik privasi pada informasi pribadi Anda sesuai Kebijakan Privasi ASUS: Kunjungi <http://www.asus.com/Terms of Use Notice Privacy Policy/Privacy Policy/>.

ASUS berhak menafsirkan ketentuan dalam Informasi Garansi ASUS. Untuk membaca informasi jaminan secara keseluruhan, pindai kode QR, kunjungi Dukungan ASUS di <http://qr.asus.com/support>, atau kunjungi situs web ASUS untuk negara pembelian.

Informasi kontak ASUS

Jaminan ini disediakan oleh:

ASUSTeK Computer Inc.

No. 15 Li-Te Road, Peitou

Taipei 112, Taiwan

Phone: +886-2-2894-3447



ไทย

คุณสมบัติของผลิตภัณฑ์

- ส่วนต่อขยายอเนกประสงค์ที่เชื่อมต่อเข้ากับพอร์ต USB Type-C ในอุปกรณ์ของคุณ
- สายเคเบิล 60 ซม. ซึ่งเชื่อมต่ออุปกรณ์ของคุณเข้ากับหน้าจอขนาดใหญ่ผ่าน HDMI พร้อมด้วยการรับรองรับระดับ 4K สูงสุด
- พอร์ต Gigabit LAN ซึ่งมีการเชื่อมต่อเครือข่ายสำหรับการเล่นเกมแบบใช้สายที่เสถียร
- พอร์ต USB Type-A 3.1 เหมาะสำหรับแป้นพิมพ์และเมาส์
- พอร์ต USB Type-C 3.1 พร้อมด้วยการรองรับการส่งข้อมูลและการชาร์จควานของ PD

Specifications summary

Dimensions	100 x 60 x 15.6mm (L x W x H)
Weight	105g
ความยาวสายเคเบิล	สายเคเบิล USB Type-C 60 ซม.
พอร์ตดาวนสตรีม	2 x USB 3.1 Gen1 Type-A ports 1 x USB 3.1 Gen1 Type-C port (ข้อมูลและการชาร์จ) 1 x RJ-45 (Gigabit) 1 x HDMI ที่มีความละเอียดของเอาต์พุตสูงสุด 3840x2160 @30Hz
ความเร็วในการถ่ายโอน	USB Type-A & Type-C 5Gbps(max)
พลังงานอินพุต	รองรับ PD 3.0, สูงสุด 20V/3A
พลังงานเอาต์พุต	<ul style="list-style-type: none">• หากพลังงานอินพุต $\geq 18W$ พลังงานเอาต์พุตสูงสุดสำหรับดาวนสตรีมทั้งหมดเท่ากับ 8W• หากพลังงานอินพุต $< 18W$ พลังงานเอาต์พุตสูงสุดสำหรับชาร์จอุปกรณ์ของคุณเท่ากับ 5W
สภาพแวดล้อม	อุณหภูมิขณะทำงาน: 0°C ~ 45°C อุณหภูมิขณะเก็บรักษา: -20°C ~ 70°C
ความเข้ากันได้	โปรดดูที่เว็บไซต์ของผลิตภัณฑ์

วิธีการใช้งาน ASUS Professional Dock

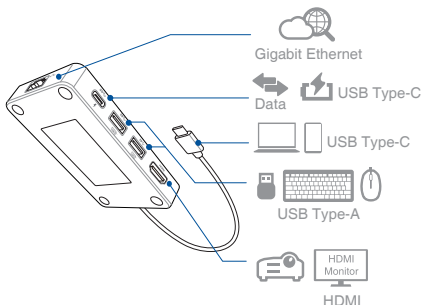

NOTES:

- โปรดใช้อะแดปเตอร์พาวเวอร์ขนาด 18W หรือสูงกว่าเมื่อใช้โหมดเต็ม
- สำหรับข้อมูลความปลอดภัยเพิ่มเติม โปรดดูคู่มือผู้ใช้ฉบับอิเล็กทรอนิกส์บนเว็บไซต์ ASUS
- เพื่อประสบการณ์การใช้งานที่ดีที่สุด โปรดตรวจสอบให้แน่ใจว่าพอร์ต USB Type-C ในอุปกรณ์ของคุณมีฟังก์ชันเต็มรูปแบบ (การชาร์จ/การถ่ายโอนข้อมูล / เอาต์พุตวิดีโอ)

แบบฟอร์มข้อมูลการรับประกัน ASUS

นาย/นาง/น.ส.: _____

หมายเลขโทรศัพท์: _____

ที่อยู่: _____

อีเมล: _____

วันที่ซื้อ (ว/ด/ป/บ/ป): _____ / _____ / _____

ชื่อตัวแทนจำหน่าย: _____

หมายเลขโทรศัพท์ตัวแทนจำหน่าย: _____

ที่อยู่ตัวแทนจำหน่าย: _____

หมายเลขซีเรียล:



สำคัญ! ASUS สงวนสิทธิ์ในการขอเอกสารนี้ ก่อนที่จะยอมรับค่าขอในการซ่อมแซมเครื่อง การทำเช่นนี้ไม่กระทบหรือจำกัดสิทธิ์ตามกฎหมายที่บังคับใช้ของคุณ ASUS

สงวนสิทธิ์ในการขอเอกสารนี้ ก่อนที่จะยอมรับค่าขอในการซ่อมแซมเครื่อง การทำเช่นนี้ไม่กระทบหรือจำกัดสิทธิ์ตามกฎหมายที่บังคับใช้ของคุณ

A. ระยะเวลาการรับประกัน: การรับประกันนี้คุ้มครองตามระยะเวลาที่ระบุบนหน้าเพจการสนับสนุน ผลิตภัณฑ์ของเว็บไซต์ ASUS ที่ <http://qr.asus.com/support> การรับประกันจะมีผลบังคับใช้นับจากวันที่ลูกค้าผู้ใช้งานซื้อผลิตภัณฑ์ครั้งแรกถ้าไม่สามารถหาหลักฐานการซื้อได้ บริษัทจะใช้นวันที่ผลิตของผลิตภัณฑ์เป็นวันที่ซื้อผลิตภัณฑ์

B. ทั่วไป:

- อุปกรณ์เสริมที่ให้มาพร้อมกับผลิตภัณฑ์ไม่ได้รับความคุ้มครองภายใต้การรับประกัน
- การรับประกันนี้ใช้ได้เฉพาะเมื่อผลิตภัณฑ์เป็นผลิตภัณฑ์ที่ผลิตขึ้นใหม่ในวันที่ซื้อไม่ได้จำหน่ายเป็นผลิตภัณฑ์ใช้แล้ว ปรับสภาพใหม่หรือผลิตเป็นครั้งที่สอง ถ้าผลิตภัณฑ์ทำงานล้มเหลวภายใต้การใช้งานตามปกติภายในช่วงเวลาการรับประกัน

ASUS จะเปลี่ยนผลิตภัณฑ์ให้ใหม่ตามการพิจารณาของบริษัท

C. ข้อยกเว้นจากบริการการรับประกันที่จำกัด:

- (a) ความเสียหายที่เกิดกับผลิตภัณฑ์นี้โดยคุณหรือบุคคลที่สามที่ไม่ได้รับอนุญาต
- (b) หมายเลขผลิตภัณฑ์บนผลิตภัณฑ์ องค์ประกอบ หรืออุปกรณ์เสริมได้รับการเปลี่ยนแปลง ยกเลิก หรือลบบออก
- (c) ความล่าช้า
- (d) ความเสียหาย (อุบัติเหตุหรือสาเหตุอื่น) ต่อผลิตภัณฑ์ที่ไม่มีผลกระทบต่อการทำงาน และการใช้งานผลิตภัณฑ์ เช่น การเกิดสนิม การเปลี่ยนสีของพื้นผิว หรือตัวเครื่อง การสึกกร่อน หรือการเสื่อมสภาพซ้ำๆ ตามธรรมชาติ

D. นอกระยะเวลาการรับประกัน: ถ้าระยะเวลาการรับประกันผ่านพ้นไปแล้วหรือถ้ามีการยกเว้นดังรายละเอียดข้างต้นค่าของ คุณจะถือว่าหมดการรับประกันและมีค่าใช้จ่ายเกิดขึ้น

E. การรับประกันและการสนับสนุน: บริการการรับประกันอาจแตกต่างกันไปตามประเทศบางประเทศอาจมีค่าธรรมเนียม ขอจำกัดหรือเอกสารประกอบเพิ่มเติมที่จำเป็นเกี่ยวกับ บริการการรับประกัน

F. การป้องกันข้อมูล: ASUS ดำเนินการตามแนวทางปฏิบัติ ความเป็นส่วนตัวเกี่ยวกับข้อมูลส่วนตัวของคุณโดยการ ปฏิบัติตามนโยบายความเป็นส่วนตัวของ ASUS: เยี่ยมชม http://www.asus.com/Terms_of_Use_Notice_Privacy_Policy/Privacy_Policy/

เอสซีเอสขอสงวนสิทธิ์ในการเปลี่ยนแปลงเงื่อนไขการรับประกัน ผลิตภัณฑ์เอสซีเอส หากต้องการอ่านข้อมูลการรับประกันทั้งหมด กรุณาสแกนรหัส QR เยี่ยมชม ASUS Support ใต้ <http://qr.asus.com/support>, หรือเยี่ยมชมเว็บไซต์ของ ASUS สำหรับประเทศที่ซื้อ

รายละเอียดติดต่อของ ASUS

การรับประกันนี้มีให้โดย:

ASUSTeK Computer Inc.

No. 15 Li-Te Road, Peitou

Taipei 112, Taiwan

โทรศัพท์: +886-2-2894-3447



TIẾNG VIỆT

Tính năng sản phẩm:

- Khả năng mở rộng đa năng cho phép kết nối với cổng USB Type-C trên thiết bị của bạn
- Cáp 60cm kết nối thiết bị của bạn với màn hình lớn qua cổng HDMI có hỗ trợ 4K tối đa
- Cổng Gigabit LAN cung cấp các kết nối mạng chơi game có dây ổn định
- Các cổng USB Type-A 3.1 lý tưởng để cắm bàn phím và chuột
- Cổng USB Type-C 3.1 hỗ trợ truyền dữ liệu và sạc nhanh PD

Specifications summary

Dimensions	100 x 60 x 15.6mm (L x W x H)
Weight	105g
Chiều dài cáp	Cáp USB Type-C 60cm
Các cổng downstream (nối vào các thiết bị cá nhân)	2 x USB 3.1 Gen1 Type-A ports 1 x USB 3.1 Gen1 Type-C port (Dữ liệu & Sạc pin) 1 cổng RJ-45 (Gigabit) 1 cổng HDMI với độ phân giải đầu ra tối đa 3840x2160 @30Hz
Tốc độ truyền dữ liệu	USB Type-A & Type-C 5Gb/giây(max)
Công suất đầu vào	Hỗ trợ PD 3.0, tối đa 20V/3A
Công suất đầu ra	<ul style="list-style-type: none">• Khi công suất đầu vào $\geq 18W$, công suất đầu ra tối đa cho tất cả các cổng downstream là 8W.• Khi công suất đầu vào là $< 18W$, công suất đầu ra tối đa để sạc thiết bị của bạn là 5W.
Môi trường	Nhiệt độ hoạt động: 0°C ~ 45°C Nhiệt độ bảo quản: -20°C ~ 70°C
Tương thích	Hãy tham khảo trang web sản phẩm.

Cách sử dụng Dock Chuyên nghiệp ASUS

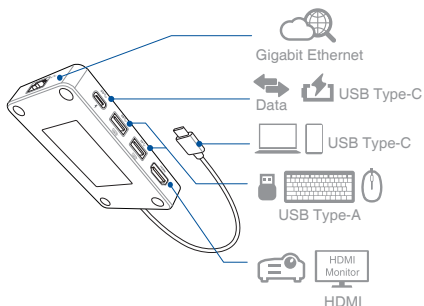

NOTES:

- Hãy sử dụng adapter nguồn 18W hoặc cao hơn khi sạc đầy.
- Để có thêm thông tin về an toàn, hãy tham khảo sổ hướng dẫn sử dụng trực tuyến trên trang web của ASUS.
- Để có trải nghiệm sử dụng tốt nhất, hãy đảm bảo cổng USB Type-C trên thiết bị của bạn có cung cấp đầy đủ chức năng (Sạc pin/Truyền dữ liệu/Đầu ra video).

Phần thông tin bảo hành của ASUS

Ông/ Bà: _____

Số điện thoại: _____

Địa chỉ: _____

E-mail: _____

Ngày mua: _____ / _____ / _____ (ngày/tháng/năm)

Tên đại lý: _____

Số điện thoại đại lý: _____

Địa chỉ đại lý: _____

Số seri:



Chú ý quan trọng: Dịch vụ bảo hành sẽ được thực hiện và cung cấp bởi các điểm bán hàng. Hãy lưu giữ Mẫu Thông Tin Bảo Hành ASUS này và hóa đơn mua hàng gốc ở nơi an toàn để tham khảo sau này. ASUS có quyền yêu cầu xuất trình sổ này trước khi chấp nhận yêu cầu sửa chữa. Điều này không ảnh hưởng hoặc hạn chế các quyền hợp pháp bắt buộc của quý khách.

A. Thời gian bảo hành: Chính sách bảo hành này áp dụng cho thời hạn quy định trên trang Support (Hỗ trợ) sản phẩm từ trang web chính thức của ASUS tại địa chỉ <http://qr.asus.com/support>. Chính sách bảo hành được tính từ ngày sản phẩm được mua lần đầu bởi người tiêu dùng. Nếu không có chứng nhận mua hàng nào được cung cấp kèm theo thì ngày sản xuất được ASUS ghi nhận được xem là ngày bắt đầu thời gian bảo hành.

B. Điều khoản chung:

1. Các phụ kiện được giao cùng với sản phẩm sẽ không được bảo hành theo chính sách bảo hành này.

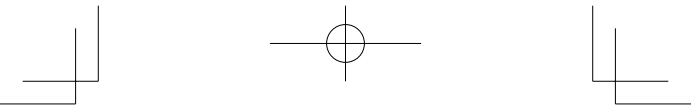

2. Chính sách bảo hành này chỉ áp dụng nếu Sản phẩm vừa mới sản xuất vào Ngày mua hàng và chưa được bán dưới dạng thứ phẩm đã qua sử dụng, đã tân trang hoặc dùng để sản xuất. Nếu sản phẩm bị lỗi trong quá trình sử dụng bình thường và đúng cách trong Thời hạn bảo hành, ASUS sẽ thay thế chính sản phẩm đó bằng một sản phẩm mới.

C. Các trường hợp không được bảo hành:

- (a) Hỏng hóc gây ra cho (các) Sản phẩm này bởi bạn hoặc bất kỳ bên thứ ba nào không được ủy quyền;
- (b) Số seri của sản phẩm, của các linh kiện hoặc phụ kiện đã bị cạo sửa, xoá bỏ hoặc tháo gỡ;
- (c) Hao mòn tự nhiên;
- (d) Hư hỏng (vô tình hoặc khác) trên sản phẩm về hình thức bên ngoài không ảnh hưởng đến hoạt động và chức năng của sản phẩm, như rí sét, thay đổi màu sắc, chất liệu hoặc những hao mòn tự nhiên theo thời gian;

D. Hết hạn bảo hành: Nếu hết thời hạn bảo hành hoặc nằm trong các trường hợp không được bảo hành, yêu cầu bảo hành của quý khách sẽ được xem như là hết hạn bảo hành và quý khách sẽ phải trả phí dịch vụ sửa chữa.

E. Hỗ trợ và bảo hành quốc tế: Dịch vụ bảo hành có thể khác nhau tùy theo từng quốc gia; một số quốc gia có thể áp dụng các khoản phí, giới hạn hoặc tài liệu bổ sung cần thiết đối với dịch vụ bảo hành.

F. Quyền riêng tư: ASUS thực hiện các quy định bảo mật đối với thông tin cá nhân của quý khách theo Chính sách Quyền Riêng tư ASUS: Truy cập http://www.asus.com/Terms_of_Use_Notice_Privacy_Policy/Privacy_Policy/ để biết thêm thông tin.

ASUS được quyền mô tả và giải thích về các thông tin bảo hành của ASUS. Thông tin trong thẻ bảo hành ASUS này có thể thay đổi mà không báo trước. Để đọc toàn bộ thông tin bảo hành, vui lòng quét mã QR, truy cập phần ASUS Support (Hỗ trợ ASUS) tại <http://qr.asus.com/support>, hoặc truy cập trang web ASUS dành cho quốc gia nơi quý khách mua hàng.

Thông tin liên lạc về ASUS

Dịch vụ bảo hành này được cung cấp bởi:

ASUSTeK Computer Inc.
 No. 15 Li-Te Road, Peitou
 Taipei 112, Taiwan
 Phone: +886-2-2894-3447

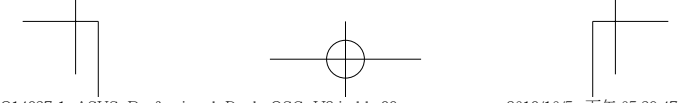
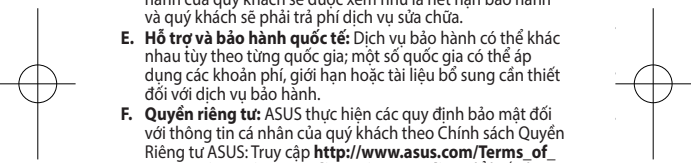

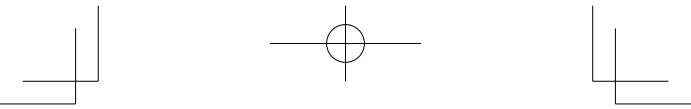

Blank area with horizontal lines for text.

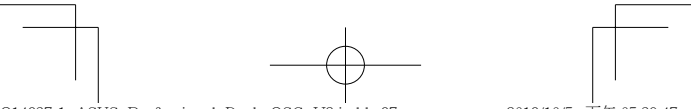
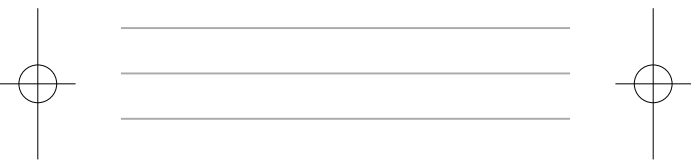

How to build ASUS Professional Dock stand

Comment utiliser ASUS Professional Dock

Как собрать подставку для док-станции

如何安裝 Type-C 五合一多功能擴充底座支架

如何安裝 Type-C 五合一多功能擴展底座支架

Anleitung zum Aufbau des Ständers für das ASUS

Professional Dock

Montaggio del supporto ASUS Professional Dock

専用スタンドのセットアップ

Sådan bygger du et stativ til din ASUS professionelle dock

ASUS Professional -telakkatelineen kokoaminen

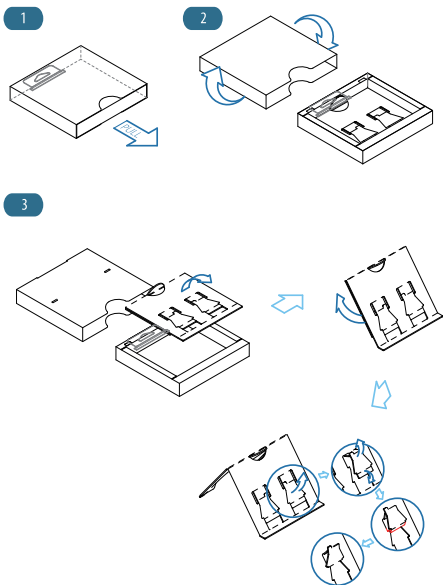

Slik bygger du stativet til ASUS Professional Dock
Hur man bygger ASUS Professional Dock-stativ
ASUS Professional Dock standi nasıl kurulur
De standaard van de ASUS Professional Dock opbouwen
Cómo construir la base ASUS Professional Dock
Como montar o suporte da ASUS Professional Dock
Sposób ustawiania podstawki ASUS Professional Dock
Cara merakit penyangga Dudukan Professional ASUS
วิธีการสร้างแทน ASUS Professional Dock
Cách thiết lập đế cắm Dock Chuyên nghiệp ASUS

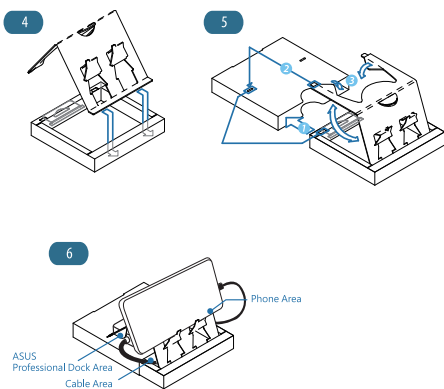

限用物質及其化學符號：

單元	限用物質及其化學符號					
	鉛 (Pb)	汞 (Hg)	鎘 (Cd)	六價鉻 (Cr ⁶⁺)	多溴聯苯 (PBB)	多溴二苯醚 (PBDE)
RJ45 铁壳	○	○	○	○	○	○
RJ45 PIN	○	○	○	○	○	○
C 端母	○	○	○	○	○	○
USB 铁壳	○	○	○	○	○	○
USB PIN	○	○	○	○	○	○
HDMI 铁壳	○	○	○	○	○	○
麦拉	○	○	○	○	○	○
线材外被	○	○	○	○	○	○
PCBA	○	○	○	○	○	○
RJ45 胶芯	○	○	○	○	○	○
USB 胶芯	○	○	○	○	○	○
HDMI 胶芯	○	○	○	○	○	○
套管	○	○	○	○	○	○
胶壳	○	○	○	○	○	○
SR	○	○	○	○	○	○

備考1. “超出0.1 wt %”及“超出0.01 wt %”係指限用物質之百分比含量 超出百分比含量基準值。

備考2. “○”係指該項限用物質之百分比含量未超出百分比含量基準值。

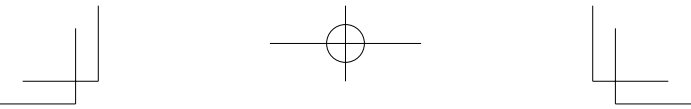

A series of 20 horizontal lines for text entry, with a vertical red margin line on the left side.

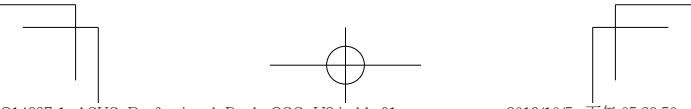
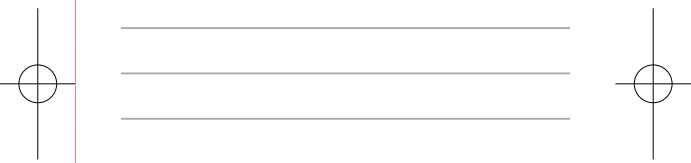

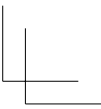
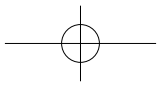
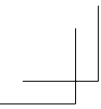

Lined writing area consisting of 20 horizontal gray lines.

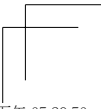
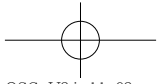
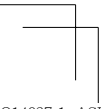
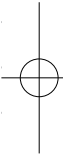
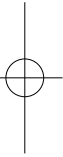

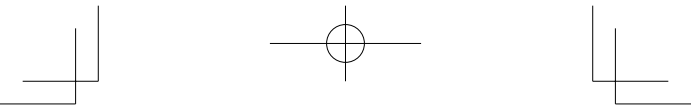

15 horizontal lines for writing.

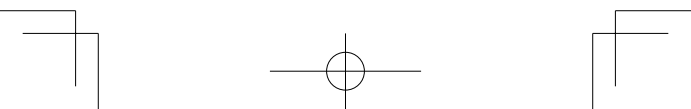

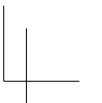
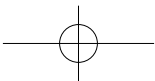
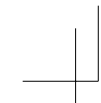

ASUS[®]
IN SEARCH OF INCREDIBLE

