

LiftMaster®

WIRELESS KEYLESS ENTRY MODEL 878MAX

Your wireless keyless entry is compatible with 315 MHz or 390 MHz garage door openers manufactured starting January 1, 1993 and have a LEARN button.

BEFORE YOU START

Read instructions thoroughly BEFORE beginning. If you are using this product with residential door openers, this product must be used only with door openers manufactured starting January 1, 1993 that use photoelectric sensors located near the bottom of the door track.

IMPORTANT: The keypad will activate your door or gate during programming. Be sure the door is clear of ALL obstructions. Start with the garage door closed. Make sure the garage door opener has a working light because it is a programming indicator.

Install the battery and program the wireless keyless entry prior to installation.



WARNING: This product can expose you to chemicals including lead, which are known to the State of California to cause cancer or birth defects or other reproductive harm. For more information go to www.P65Warnings.ca.gov

WARNING

To prevent possible SERIOUS INJURY or DEATH from a moving gate or garage door:

- Install Wireless Keyless Entry within sight of the garage door, out of reach of children at a minimum height of 5 feet (1.5 m), and away from ALL moving parts of door.
- ALWAYS keep remote controls out of reach of children. NEVER permit children to operate, or play with remote controls.
- Activate gate or door ONLY when it can be seen clearly, is properly adjusted, and there are no obstructions to door travel.
- ALWAYS keep gate or garage door in sight until completely closed. NEVER permit anyone to cross path of moving gate or door.

INSTALLATION

1. Select a location to mount the wireless keyless entry at a minimum height of 5' (1.5 m) out of the reach of children.
2. Remove the battery cover and battery to show mounting holes.
3. Mark the top mounting hole and drill 1/8" (3.2mm) pilot hole.
4. Install the top screw, allowing 1/8" (3.2mm) to protrude above the surface. Position the wireless keyless entry over the top screw.
5. Mark the bottom hole and drill 1/8" (3.2 mm) pilot hole. Install the bottom screw. Do not overtighten to avoid cracking the plastic housing.
6. Reinstall the battery and replace the cover.

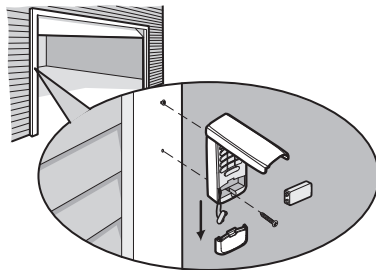

PROGRAM THE INITIAL PIN

The wireless keyless entry is pre-programmed to work with a LiftMaster garage door opener with a yellow LEARN button. Locate the LEARN button on the garage door opener. If the LEARN button is YELLOW, see Method A. Otherwise, see Method B for other colored LEARN buttons.

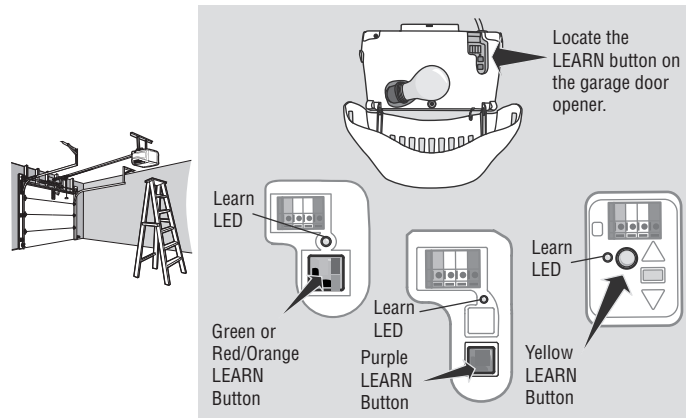

Method A - Yellow LEARN Button

1. Press and release the LEARN button on the garage door opener. The learn LED will light.
2. Enter a 4-digit personal identification number (PIN) of your choice.
3. Press the ENTER button until the opener light bulb blinks or two clicks are heard.
4. Test by pressing in the PIN you just programmed, and then press the ENTER button. The garage door opener will activate.

Method B - Yellow LEARN/Security+ 2.0® and Other LEARN Buttons

1. Press and hold the * and # buttons until the lights on the keypad stop blinking.
2. Enter a 4-digit personal identification number (PIN) of your choice. Then press the # button. You will use this PIN in step 6.
3. Press and release the ENTER button the number of times that corresponds with the garage door opener type:

# of Presses	Garage Door Opener Type
1	Yellow LEARN Button (Security+ 2.0®)
2	Purple LEARN Button (315 MHz Security+®)
3	Red/Orange LEARN Button (390 MHz Security+®)
4	Green LEARN (390 MHz Billion Code)

4. Press and release the 0 button.
5. Press and release the LEARN button one time on the garage door opener. The Learn LED will light.
6. Enter the 4-digit PIN from step 2, then press and release the ENTER button until the garage door opener lights flash or two clicks are heard.
7. Test by pressing in the PIN you just programmed, and then press the ENTER button. The garage door opener will activate. Add more openers by repeating steps 1 through 7 using a new PIN for each.

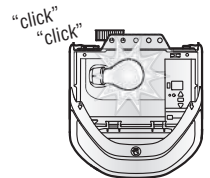

HOW TO USE THE WIRELESS KEYLESS ENTRY

The garage door opener activates when you press the personal identification number (PIN) and ENTER button. The keypad will blink for 15 seconds. During that time the ENTER button can be used to stop, start or reverse the door.

If the wrong PIN number is accidentally pressed, press the correct PIN then ENTER button. The wireless keyless entry will transmit only the last four digits that were pressed before the ENTER button.

ONE BUTTON CLOSE FEATURE: This feature allows you to CLOSE your garage door by pressing just the ENTER button instead of your 4-digit PIN.

NOTE: This feature *ONLY* closes and is not available on garage door openers manufactured prior to 2006 or an external receiver.

To deactivate the one button close feature:

1. Press and hold the 1 and 9 buttons for 10 seconds. The keypad will blink four times when the one button close feature is deactivated.

To activate the one button close feature:

1. Press and hold the 1 and 9 buttons for 10 seconds. The keypad will blink twice when the one button close feature is activated.

PROGRAM A TEMPORARY PIN

NOTE: This feature is not available on garage door openers that have a green LEARN button or an external receiver.

A temporary 4-digit personal identification number (PIN) can be programmed to allow access to visitors. Each programmed PIN can program one temporary PIN. The temporary PIN can be set for a number of hours or a number of door openings. The temporary PIN cannot be the same as any previously programmed PIN.

1. Press any programmed PIN, then press and hold the * button until the garage door opener light blinks three times.
2. Press the temporary 4-digit PIN of your choice, then press the ENTER button. The light blinks 4 times.
3. Enter the temporary PIN limit of use by:

Number of Hours PIN Will Work		Number of Openings PIN Will Work
Press the number of hours the temporary PIN will work (up to 255), then press the * button. The opener light blinks once.	OR	Press the number of openings the temporary PIN will work (up to 255), then press the # button. The opener light blinks once.

4. Test by pressing in the temporary PIN you just programmed, and then press the ENTER button. The garage door opener activates. The test uses up one opening.
Clear the temporary PIN by repeating steps 1 through 4, and set the number of hours or openings to 0 at step 3.

CHANGE AN EXISTING PIN*

1. Enter the programmed PIN you want to change.
2. Press and hold the # button until the garage door opener light blinks twice.
3. Enter the new 4-digit PIN of your choice and press the ENTER button. The opener light will blink once.
4. Test by entering the PIN you just programmed, and then press the ENTER button. The garage door opener will activate.

*You cannot change an existing PIN for an opener with a green LEARN button or an external receiver. You **MUST** repeat "Program the Initial PIN" to change the PIN number.

ERASE ALL REMOTE CONTROL AND KEYLESS ENTRY PROGRAMMING FROM THE OPENER

The following steps will erase ALL remote controls and any keyless entries from your opener.

1. Press and hold the LEARN button on the garage door opener until the Learn LED turns off (approximately 6 seconds).

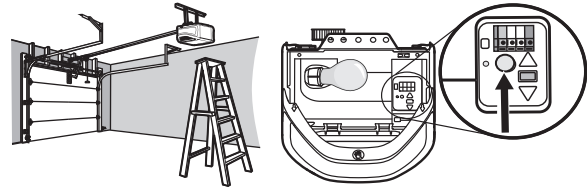

2. Test by pressing the buttons on the remote control and keyless entry to ensure they no longer activate the opener.
3. Follow programming steps to reprogram each remote control and keyless entry you wish to use.

For more information and support, go to: support.chamberlaingroup.com.

REPLACE THE BATTERY

WARNING

To prevent possible SERIOUS INJURY or DEATH:

- NEVER allow small children near batteries.
- If battery is swallowed, immediately notify doctor.

Replace the battery when the keypad becomes dim or does not light after a button is pressed.

Slide the cover up, remove the battery cover, and replace the battery. Dispose of the old battery properly.

ONE YEAR LIMITED WARRANTY

The Chamberlain Group, Inc. warrants to the first consumer purchaser of this product that it is free from defect in materials and/or workmanship for a period of 1 year from the date of purchase.

NOTICE: This device complies with part 15 of the FCC rules and Innovation, Science and Economic Development Canada license-exempt RSSs. Operation is subject to the following two conditions: (1) this device may not cause harmful interference, and (2) this device must accept any interference received, including interference that may cause undesired operation. Any changes or modifications not expressly approved by the party responsible for compliance could void the user's authority to operate the equipment. This device must be installed to ensure a minimum 20 cm (8 in.) distance is maintained between users/bystanders and device. This device has been tested and found to comply with the limits for a Class B digital device, pursuant to part 15 of the FCC rules and Industry Canada ICES standard. These limits are designed to provide reasonable protection against harmful interference in a residential installation. This equipment generates, uses and can radiate radio frequency energy and, if not installed and used in accordance with the instructions, may cause harmful interference to radio communications. However, there is no guarantee that interference will not occur in a particular installation. If this equipment does cause harmful interference to radio or television reception, which can be determined by turning the equipment off and on, the user is encouraged to try to correct the interference by one or more of the following measures:

- Reorient or relocate the receiving antenna.
- Increase the separation between the equipment and receiver.
- Connect the equipment into an outlet on a circuit different from that to which the receiver is connected.
- Consult the dealer or an experienced radio/TV technician for help.

Votre système d'entrée sans clé sans fil est compatible avec les ouvre-portes de garage de 315 Mhz ou 390 Mhz fabriqués à partir du 1^e janvier 1993 et dotés d'un bouton d'APPRENTISSAGE.

AVANT DE COMMENCER

Lisez attentivement les instructions AVANT de commencer. Si vous utilisez ce produit avec des ouvre-portes résidentiels, il doit être utilisé uniquement avec les ouvre-portes fabriqués à partir du 1^e janvier 1993 qui utilisent des capteurs photoélectriques situés près du bas du rail de la porte.

IMPORTANT : Le clavier activera votre porte ou votre portail pendant la programmation. Assurez-vous que la porte est dégagée de TOUTES les obstructions. Débutez avec la porte de garage fermée. Assurez-vous que l'ouvre-porte de garage a une lumière qui fonctionne, car elle sera un indicateur de programmation.

Installez la batterie et programmez le système d'entrée sans clé sans fil avant l'installation.



AVERTISSEMENT : Ce produit peut vous exposer à des produits chimiques, dont le plomb, qui sont reconnus par l'État de Californie comme provoquant le cancer, des malformations congénitales ou d'autres problèmes de reproduction. Pour en savoir plus, visitez

www.P65Warnings.ca.gov

AVERTISSEMENT

Pour éviter d'éventuelles BLESSURES GRAVES voire MORTELLES causées par le déplacement d'un portail ou d'une porte de garage :

- Installez le système d'entrée sans clé sans fil à portée de vue de la porte de garage, hors de portée des enfants, à une hauteur minimale de 1,5 m (5 pieds), et à l'écart de TOUTES les pièces mobiles de la porte.
- Gardez TOUJOURS les télécommandes hors de portée des enfants. N'autorisez JAMAIS les enfants à utiliser les télécommandes ou à jouer avec elles.
- Activez le portail ou la porte UNIQUEMENT lorsqu'il ou elle est clairement visible et correctement réglé(e), et qu'il n'y a pas d'obstacles au déplacement de la porte.
- Gardez TOUJOURS le portail ou la porte de garage en vue jusqu'à ce qu'il ou elle soit complètement fermé(e). Ne permettez JAMAIS à quiconque de passer la ligne du portail ou de la porte de garage en cours de déplacement.

INSTALLATION

1. Choisissez un emplacement pour installer le système d'entrée sans clé sans fil à une hauteur minimale de 5 pi (1,5 m), hors de portée des enfants.
2. Retirez le couvercle de la batterie et la batterie pour faire apparaître les trous de montage.
3. Marquez le trou de montage supérieur et percez un trou pilote de 1/8 po (3,2 mm).
4. Installez la vis inférieure, en laissant 1/8 po (3,2 mm) dépasser de la surface. Positionnez le système d'entrée sans clé sans fil sur la vis supérieure.
5. Marquez le trou inférieur et percez un trou pilote de 1/8 po (3,2 mm). Installez la vis inférieure. Ne serrez pas trop fort pour éviter de fissurer le boîtier en plastique.
6. Réinstallez la batterie et remettez le couvercle en place.

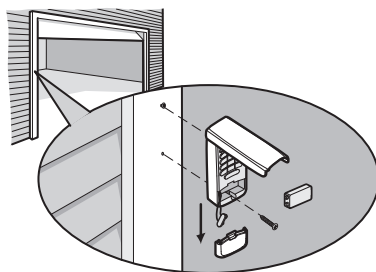

PROGRAMMER LE CODE NIP INITIAL

L'entrée sans clé sans fil est préprogrammée pour fonctionner avec un ouvre-porte de garage LiftMaster pourvu d'un bouton d'APPRENTISSAGE jaune. Localisez le bouton d'APPRENTISSAGE sur l'ouvre-porte de garage. Si le bouton d'APPRENTISSAGE est JAUNE, voir la méthode A. Sinon, voir la méthode B pour les boutons d'APPRENTISSAGE d'une autre couleur.

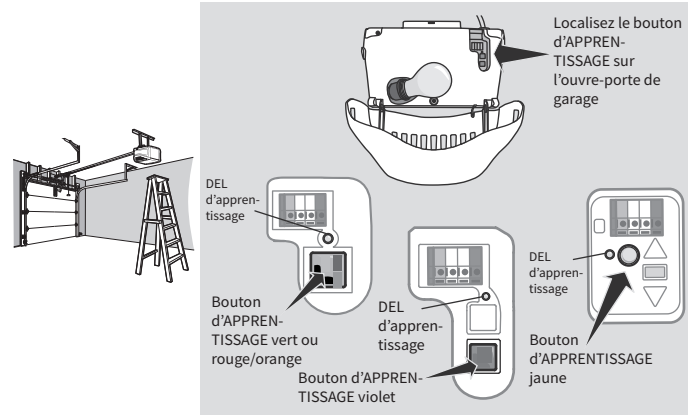

Méthode A - Bouton d'APPRENTISSAGE jaune

1. Appuyez et relâchez le bouton d'APPRENTISSAGE de l'ouvre-porte de garage. La DEL d'APPRENTISSAGE s'allume.
2. Entrez un numéro d'identification personnel (NIP) à 4 chiffres de votre choix.
3. Appuyez sur la touche ENTER jusqu'à ce que la lumière de l'ouvre-porte clignote ou que deux clics se fassent entendre.
4. Testez en entrant le code NIP que vous venez de programmer, puis appuyez sur la touche ENTER. L'ouvre-porte de garage est activé.

Méthode B - Boutons d'APPRENTISSAGE/Security+ 2.0™ jaunes et autres boutons d'APPRENTISSAGE

1. Appuyez sur les boutons * et # et maintenez-les enfoncés jusqu'à ce que les lumières du clavier cessent de clignoter.
2. Entrez un numéro d'identification personnel (NIP) à 4 chiffres de votre choix. Appuyez et maintenez ensuite le bouton #. Vous utiliserez ce code NIP à l'étape 6.
3. Appuyez et relâchez le bouton ENTER le nombre de fois qui correspond au type d'ouvre-porte de garage :

Nombre de fois	Type d'ouvre-porte de garage
1	Bouton d'APPRENTISSAGE jaune (Security+ 2.0™)
2	Bouton d'APPRENTISSAGE violet (315 Mhz Security+®)
3	Bouton d'APPRENTISSAGE rouge/orange (390 Mhz Security+®)
4	Bouton d'APPRENTISSAGE vert (390 Mhz Code Billion)

4. Appuyez et relâchez immédiatement le bouton 0.
5. Appuyez et relâchez une fois le bouton d'APPRENTISSAGE de l'ouvre-porte de garage. La DEL d'apprentissage s'allume.
6. Entrez le code NIP à 4 chiffres de l'étape 2, puis appuyez et relâchez le bouton ENTER jusqu'à ce que les lumières de l'ouvre-porte de garage clignotent ou que deux clics se fassent entendre.
7. Testez en entrant le code NIP que vous venez de programmer, puis appuyez sur la touche ENTER. L'ouvre-porte de garage est activé. Ajoutez d'autres ouvre-portes en répétant les étapes 1 à 7 et en utilisant un nouveau code NIP pour chacun.

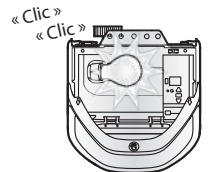

COMMENT UTILISER LE SYSTÈME D'ENTRÉE SANS CLÉ SANS FIL

L'ouvre-porte de garage s'active lorsque vous appuyez sur le numéro d'identification personnel (NIP) et sur le bouton ENTER. Le clavier clignote pendant 15 secondes. Pendant ce temps, le bouton ENTER peut être utilisé pour arrêter, démarrer ou inverser la porte.

Si vous appuyez accidentellement sur un mauvais code NIP, appuyez sur le bon code NIP puis sur le bouton ENTER. Le système d'entrée sans clé sans fil ne transmet que les quatre derniers chiffres qui ont été enfoncés avant le bouton ENTER.

FONCTIONNALITÉ DE FERMETURE À UN BOUTON : Cette fonction vous permet de FERMER votre porte de garage en appuyant simplement sur le bouton ENTER au lieu de votre code NIP à 4 chiffres.

REMARQUE : Cette fonction permet UNIQUEMENT de fermer et n'est pas disponible sur les ouvre-portes de garage fabriqués avant 2006 ou sur un récepteur externe.

Pour désactiver la fonction de fermeture avec un seul bouton :

1. Appuyez et maintenez les boutons 1 et 9 pendant 10 secondes. Le clavier clignote quatre fois lorsque la fermeture à un seul bouton est désactivée.

Pour activer la fonction de fermeture avec un seul bouton :

1. Appuyez et maintenez les boutons 1 et 9 pendant 10 secondes. Le clavier clignote deux fois lorsque la fermeture à un bouton est activée.

PROGRAMMER UN CODE NIP TEMPORAIRE

REMARQUE : Cette fonction n'est pas disponible sur les ouvre-portes de garage qui ont un bouton d'APPRENTISSAGE vert ou un récepteur externe.

Un numéro d'identification personnel (NIP) temporaire à 4 chiffres peut être programmé pour permettre l'accès aux visiteurs. Chaque code NIP programmé peut programmer un code NIP temporaire. Le code NIP temporaire peut être défini pour un certain nombre d'heures ou un certain nombre d'ouvertures de porte. Le code NIP temporaire ne peut pas être identique à un code NIP précédemment programmé.

1. Appuyez sur n'importe quel code NIP programmé, puis appuyez sur le bouton * et maintenez-le enfoncé jusqu'à ce que la lumière de l'ouvre-porte de garage clignote trois fois.
2. Saisissez le nouveau code NIP à 4 chiffres de votre choix, puis appuyez sur la touche ENTER. La lumière clignote 4 fois.
3. Entrez la limite d'utilisation du code NIP temporaire en termes de :

Nombre d'heures de fonctionnement du code NIP		Nombre de fois où le code NIP fonctionnera
Appuyez sur le nombre d'heures pendant lesquelles le code NIP temporaire fonctionnera (jusqu'à 255), puis appuyez sur la touche *.	OU	Appuyez sur le nombre de fois que le code NIP temporaire fonctionnera (jusqu'à 255), puis appuyez sur la touche #. La lumière de l'ouvre-porte clignote une fois.
La lumière de l'ouvre-porte clignote une fois.		

4. Testez en entrant le code NIP temporaire que vous venez de programmer, puis appuyez sur la touche ENTER. L'ouvre-porte de garage s'active. Le test utilise une ouverture.

Pour effacer le code NIP temporaire, répétez les étapes 1 à 3, en réglant le nombre d'heures ou d'ouvertures sur 0 à l'étape 3.

MODIFIER UN CODE NIP EXISTANT*

1. Saisissez le code NIP programmé que vous souhaitez modifier.
2. Appuyez sur le bouton # et maintenez-le enfoncé jusqu'à ce que la lumière de l'ouvre-porte de garage clignote.
3. Saisissez le nouveau code NIP à 4 chiffres de votre choix et appuyez sur la touche ENTER. La lumière de l'ouvre-porte clignote une fois.
4. Testez le code NIP que vous venez de programmer, puis appuyez sur la touche ENTER. L'ouvre-porte de garage est activé.

*Vous ne pouvez pas modifier le code NIP existant d'un ouvre-porte dont le bouton d'APPRENTISSAGE est vert ou un récepteur externe. Vous DEVEZ répéter « Programmer le code NIP initial » pour modifier le code PIN.

EFFACER TOUTES LES PROGRAMMATIONS DE LA TÉLÉCOMMANDE ET DU SYSTÈME D'ENTRÉE SANS CLÉ DE L'OUVRE-PORTE

Les étapes suivantes effacent TOUTES les télécommandes et toutes les entrées sans clé de votre ouvre-porte.

1. Appuyez et maintenez le bouton d'APPRENTISSAGE de l'ouvre-porte jusqu'à ce que le voyant à DEL correspondant s'éteigne (environ 6 secondes).

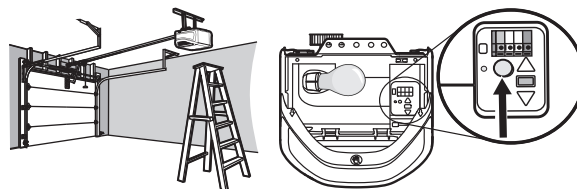

2. Testez en appuyant sur les boutons de la télécommande et du système d'entrée sans clé pour vous assurer qu'ils n'activent plus l'ouvre-porte.
3. Suivez les étapes de programmation pour reprogrammer chaque télécommande et entrée sans clé que vous souhaitez utiliser.

Visitez support.chamberlaingroup.com pour plus d'information et de soutien.

REMPLEZ LA PILE

AVERTISSEMENT

Pour éviter d'éventuelles BLESSURES GRAVES voire MORTELLES :

- Ne laissez JAMAIS de jeunes enfants s'approcher des piles.
- En cas d'ingestion de la pile, prévenez immédiatement un médecin.

Remplacez la pile lorsque la lumière du clavier s'atténue ou que celui-ci ne s'allume pas lorsque vous appuyez sur l'un de ses boutons.

Faites glisser le couvercle vers le haut, retirez le couvercle de la pile et remplacez-la. Jetez les piles usagées de manière appropriée.

GARANTIE LIMITÉE D'UN AN

The Chamberlain Group, Inc. garantit au premier acheteur individuel de ce produit qu'il est exempt de défauts de matériaux et/ou de fabrication pendant une période d'un an à compter de la date d'achat.

AVIS : Cet appareil est conforme à la partie 15 du règlement de la FCC ainsi qu'avec le CNR exempt de licence d'Innovation, Science et Développement économique Canada. Le fonctionnement est soumis aux deux conditions suivantes : (1) cet appareil ne doit pas causer d'interférences nuisibles, et (2) cet appareil doit accepter toutes les interférences reçues, y compris les interférences qui peuvent causer le fonctionnement indésirable de l'appareil. Les modifications ou les changements non expressément approuvés par la partie responsable de la conformité peuvent annuler l'autorité de l'utilisateur à utiliser l'équipement. Cet appareil doit être installé pour qu'une distance minimum de 20 cm (8 pouces) soit maintenue entre les utilisateurs, les passants et l'appareil. Cet appareil a été testé et s'est avéré conforme aux limites d'un appareil numérique de classe B selon la partie 15 des règlements de la FCC et des normes ICES d'Industrie Canada. Ces limites ont pour objet de fournir une protection raisonnable contre les interférences nuisibles dans une installation résidentielle. Cet équipement produit, utilise et peut rayonner de l'énergie radiofréquence et, s'il n'est pas installé et utilisé conformément aux instructions, il risque de causer des interférences nuisibles aux communications radio. Toutefois, il n'est pas possible de garantir l'absence d'interférences dans une installation particulière. Si cet équipement cause des interférences nuisibles à la réception radio ou TV, ce qui peut être déterminé en l'éteignant puis en le rallumant, l'utilisateur est invité à essayer de corriger l'interférence en prenant au moins l'une des mesures suivantes :

- Réorientez ou déplacez l'antenne réceptrice.
- Éloignez l'appareil de l'équipement ou du récepteur.
- Branchez l'équipement sur une prise correspondant à un autre circuit que celui sur lequel le récepteur est branché.
- Consultez le revendeur ou un technicien radio/TV.

LiftMaster®

La entrada con llave digital inalámbrica es compatible con abre-puertas de garaje de 315 MHz o 390 MHz fabricados a partir del 1 de enero de 1993 que tengan un botón de aprendizaje (LEARN).

ANTES DE EMPEZAR

Lea las instrucciones atentamente ANTES de comenzar. Si utiliza este producto con abre-puertas residenciales, debe utilizarlo únicamente con abre-puertas fabricados a partir del 1 de enero de 1993 que usen sensores fotoeléctricos ubicados cerca de la parte inferior del riel de la puerta.

IMPORTANTE: El teclado activará la puerta o portón durante la programación. Asegúrese de que el área de la puerta esté libre de CUALQUIER obstrucción. Comience con la puerta de garaje cerrada. Asegúrese de que el abre-puertas de garaje tenga una luz de trabajo porque es un indicador de programación.

Instale la batería y programe la entrada con llave digital inalámbrica antes de realizar la instalación.



ADVERTENCIA: Este producto puede exponerle a productos químicos (incluido el plomo), que a consideración del estado de California causan cáncer, defectos congénitos u otros daños reproductivos. Para obtener más información, visite www.P65Warnings.ca.gov

ADVERTENCIA

Para evitar posibles LESIONES GRAVES o la MUERTE cuando la puerta del garaje se esté cerrando:

- Instale la entrada con llave digital inalámbrica de manera que quede a la vista desde la puerta de garaje, a una altura mínima de 1.5 m (5 pies) donde los niños no lo puedan alcanzar y lejos de TODAS las partes móviles de la puerta.
- SIEMPRE guarde los controles remotos lejos del alcance de los niños. NUNCA permita que los niños usen o jueguen con los transmisores del control remoto.
- Abra/cierre un portón o una puerta de garaje SOLO si lo puede ver claramente, si está correctamente instalado y si no hay ninguna obstrucción en su recorrido.
- SIEMPRE mantenga el portón o la puerta de garaje a la vista hasta que esté completamente cerrado. NUNCA permita que alguien cruce por debajo de un portón o una puerta que esté en movimiento.

INSTALACIÓN

1. Seleccione una ubicación para montar la entrada con llave digital inalámbrica a una altura mínima de 1.5 m (5 pies), fuera del alcance de los niños.
2. Retire la tapa de la batería y la batería para ver los orificios de montaje.
3. Marque el orificio de montaje superior y perforo un orificio piloto de 3.2 mm (1/8 de pulg.).
4. Coloque el tornillo superior, de modo que sobresalga 3.2 mm (1/8 de pulg.) de la superficie. Coloque la entrada con llave digital inalámbrica sobre el tornillo superior.
5. Marque el orificio inferior y perforo un orificio piloto de 3.2 mm (1/8 de pulg.). Introduzca el tornillo inferior. No ajuste demasiado para no agrietar la carcasa plástica.
6. Reinstale la batería y vuelva a colocar la cubierta.

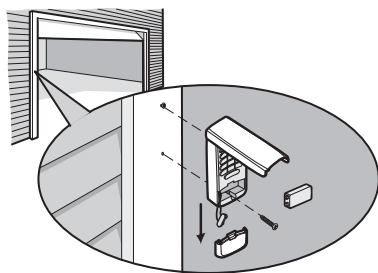

LLAVE DIGITAL INALÁMBRICA MODELO 878MAX

PROGRAMAR EL PIN INICIAL

La entrada con llave digital inalámbrica viene preprogramada para funcionar con un abre-puertas de garaje LiftMaster con un botón de aprendizaje (LEARN) amarillo. Localice el botón de aprendizaje (LEARN) en el abre-puertas de garaje. Si el botón de aprendizaje (LEARN) es AMARILLO, vea el Método A. De lo contrario, vea el Método B si los botones de aprendizaje (LEARN) son de otro color.

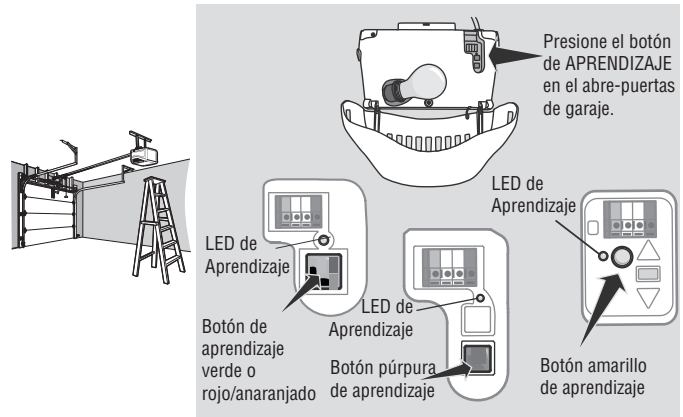

Método A - Botón de aprendizaje (LEARN) amarillo

1. Presione y suelte el botón de APRENDIZAJE en el abre-puertas de garaje. El LED de aprendizaje se encenderá.
2. Ingrese un número de identificación personal (PIN) de 4 dígitos de su elección.
3. Presione el botón "ENTER" (Aceptar) hasta que la bombilla del abre-puertas parpadee o se escuchen dos clics.
4. Realice una prueba ingresando el PIN que acaba de programar y luego presione el botón ENTER (Aceptar). El abre-puertas de garaje se activará.

Método B - Botón amarillo de aprendizaje (LEARN)/Security+ 2.0® y otros botones de aprendizaje (LEARN)

1. Mantenga presionado los botones * y # hasta que las luces del teclado dejen de parpadear.
2. Ingrese un número de identificación personal (PIN) de 4 dígitos de su elección. Luego presione el botón #. Usará este PIN en el paso 6.
3. Presione y suelte el botón "ENTER" (Aceptar) la cantidad de veces que corresponda según el tipo de abre-puertas de garaje.

Número de pulsaciones	Tipo de abre-puertas de garaje
1	Botón de aprendizaje (LEARN) amarillo (Security+ 2.0®)
2	Botón de aprendizaje (LEARN) púrpura (315 MHz Security+®)
3	Botón de aprendizaje (LEARN) rojo/anaranjado (390 MHz Security+®)
4	Botón de aprendizaje (LEARN) verde (390 MHz Billion Code)

4. Presione y suelte el botón 0.
5. Presione y suelte el botón de aprendizaje (LEARN) una vez en el abre-puertas de garaje. El LED de aprendizaje se encenderá.
6. Ingrese el PIN de 4 dígitos del paso 3, luego presione y suelte el botón "ENTER" (Aceptar) hasta que las luces del abre-puertas de garaje parpadeen o se escuchen dos clics.
7. Realice una prueba ingresando el PIN que acaba de programar y luego presione el botón ENTER (Aceptar). El abre-puertas de garaje se activará. Agregue más abre-puertas repitiendo los pasos 1 a 7 y utilizando un PIN nuevo para cada uno.

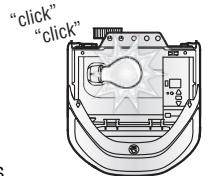

CÓMO USAR LA ENTRADA CON LLAVE DIGITAL INALÁMBRICA

El abre-puertas de garaje se activa cuando usted presiona el número de identificación personal (PIN) y el botón "ENTER" (Aceptar). El teclado parpadeará durante 15 segundos. Durante ese tiempo, el botón "ENTER" (Aceptar) se puede utilizar para detener, hacer arrancar o retroceder la puerta.

Si accidentalmente presiona un PIN incorrecto, presione el PIN correcto y luego el botón "ENTER" (Aceptar). La entrada con llave digital inalámbrica transmitirá únicamente los últimos cuatro dígitos antes del botón "ENTER" (Aceptar).

FUNCIÓN DE CIERRE CON UN BOTÓN: Esta función le permite CERRAR la puerta de su garaje presionando solamente el botón "ENTER" (Aceptar) en lugar del PIN de 4 dígitos.

NOTA: Esta función SOLAMENTE cierra la puerta y no está disponible en abre-puertas de garaje fabricados antes de 2006 o en un receptor externo.

Para desactivar la función de cierre con un botón:

1. Mantenga presionados los botones 1 y 9 durante 10 segundos. El teclado parpadeará cuatro veces cuando se desactive la función de cierre con un botón.

Para activar la función de cierre con un botón:

1. Mantenga presionados los botones 1 y 9 durante 10 segundos. El teclado parpadeará dos veces cuando se active la función de cierre con un botón.

PROGRAMAR UN PIN TEMPORAL

NOTA: Esta función no está disponible en abre-puertas de garaje que tienen un botón de aprendizaje (LEARN) verde o un receptor externo.

Para permitir el acceso a los visitantes, se puede programar un número de identificación personal (PIN) temporal de 4 dígitos. Cada PIN programado puede tener un PIN temporal. El PIN temporal se puede configurar por un número de horas o un número de aperturas de puerta. El PIN temporal no puede ser el mismo que cualquier PIN programado anteriormente.

1. Presione cualquier PIN programado y luego mantenga presionado el botón * hasta que la luz del abre-puertas de garaje parpadee tres veces.
2. Ingrese el PIN temporal de 4 dígitos de su elección, luego presione el botón "ENTER" (Aceptar). La luz parpadeará 4 veces.
3. Ingrese el límite de uso del PIN temporal según:

La cantidad de horas que funcionará el PIN		La cantidad de veces que funcionará el PIN
Presione la cantidad de horas que funcionará el PIN temporal (hasta 255) y luego presione el botón *.	0	Presione la cantidad de veces que funcionará el PIN temporal (hasta 255), luego presione el botón #.
La luz del abre-puertas parpadeará una vez.		La luz del abre-puertas parpadeará una vez.

4. Realice una prueba ingresando el PIN temporal que acaba de programar y luego presione el botón ENTER (Aceptar). El abre-puertas de garaje se activará. La prueba utiliza una abertura.
Borre el PIN temporal repitiendo los pasos 1 a 4 y configure la cantidad de horas o de aperturas en 0 en el paso 3.

CAMBIAR EL PIN EXISTENTE*

1. Ingrese el PIN programado que desea cambiar.
2. Mantenga presionado el botón # hasta que la luz del abre-puertas de garaje parpadee dos veces.
3. Ingrese el nuevo PIN de 4 dígitos de su elección y presione el botón "ENTER" (Aceptar). La luz del abre-puertas parpadeará una vez.
4. Realice una prueba ingresando el PIN que acaba de programar y luego presione el botón ENTER (Aceptar). El abre-puertas de garaje se activará.

*Usted no puede cambiar un PIN existente de un abre-puertas con un botón de aprendizaje (LEARN) verde o un receptor externo. A fin de cambiar el número de PIN, DEBE repetir el paso "Programar el PIN inicial".

BORRAR TODOS LOS DATOS DE CONTROL REMOTO Y DE ENTRADA CON LLAVE DIGITAL DEL ABRE-PUERTAS

Los siguientes pasos borrarán TODOS los controles remotos y las entradas con llave digital* de su abre-puertas.

1. Presione y mantenga presionado el botón de aprendizaje (LEARN) en el abre-puertas de garaje hasta que se apague el LED (aproximadamente 6 segundos).

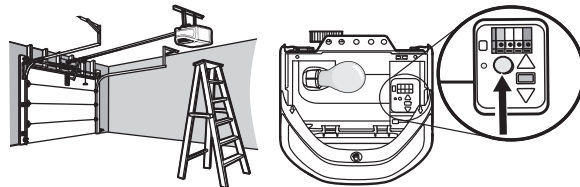

2. Realice una prueba presionando los botones en el control remoto y la entrada con llave digital a fin de asegurarse de que ya no activan el abre-puertas.
3. Siga los pasos de programación para volver a programar cada control remoto y entrada con llave digital que desee usar.

Para obtener más información y soporte, visite: support.chamberlaingroup.com.

REEMPLAZAR LA BATERÍA

⚠ ADVERTENCIA

Para evitar posibles LESIONES GRAVES o la MUERTE:

- NUNCA permita la presencia de niños cerca de las pilas/baterías.
- Si alguien ingiere una pila/batería, llame al médico de inmediato.

Reemplace la batería cuando la luz del teclado se atenúe o no se encienda después de presionar un botón.

Deslice la cubierta hacia arriba, retire la cubierta de la batería y reemplace la batería. Deseche la batería usada de forma adecuada.

GARANTÍA LIMITADA DE UN AÑO

The Chamberlain Group, Inc. garantiza al primer consumidor que compre este producto, que el mismo está libre de defectos de materiales o de mano de obra por un periodo de 1 año a partir de la fecha de compra.

AVISO: Este dispositivo cumple con la parte 15 de la reglamentación de la FCC y los estándares RSS exentos de licencia de Innovación, Ciencia y Desarrollo Económico de Canadá. La operación está sujeta a las dos siguientes condiciones: (1) este dispositivo no puede causar interferencia perjudicial, y (2) este dispositivo debe aceptar cualquier interferencia recibida, incluyendo la interferencia que puede causar una operación no deseable. Cualquier cambio o modificación no expresamente aprobada por la parte responsable del cumplimiento podría anular la autoridad del usuario para operar el equipo. Al instalar este dispositivo debe quedar una distancia mínima de 20 cm (8 pulg.) entre el dispositivo y los usuarios/transeúntes. Este equipo ha sido verificado y cumple con los límites para un dispositivo digital de Clase B, conforme con la Parte 15 de las normas de la FCC y el estándar ICES de Industry Canada. Estos límites se establecen para proporcionar un nivel razonable de protección contra interferencias perjudiciales en instalaciones residenciales. Este equipo genera, usa y puede emitir energía de radiofrecuencia. Podría causar interferencias perjudiciales a las comunicaciones radiales si no se instala y utiliza de acuerdo con las instrucciones. Aun así, no hay garantía de que no se produzcan interferencias en una instalación particular. Si este equipo produce interferencia en la recepción de radio o televisión, lo cual puede determinarse apagando y encendiendo la unidad, el usuario debe tratar de corregir el problema por medio de lo siguiente:

- Volver a orientar o reubicar la antena receptora.
- Aumentar la distancia entre el equipo y el receptor.
- Conectar el equipo en una salida de un circuito distinto del circuito al que está conectado el receptor.
- Consultar con el distribuidor o con un técnico de radio/TV experimentado para pedir ayuda.

This Page Intentionally Left Blank

