

*Overview*

*Set Up Your Smart Garage  
Control*

*Need Help?*

*Accessories and Parts*

# LiftMaster®

# Smart Garage® Control



 See How-To Video

All Versions of  
**821LMC**

## Overview

What's in the Box

Specifications

Get to Know your Smart Garage Control

Buttons and LEDs

**Set Up Your Smart Garage Control**

**Need Help?**

**Accessories and Parts**

## Overview

### What's in the Box

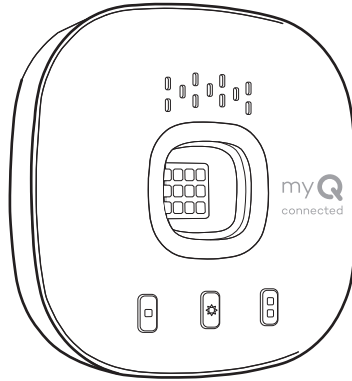

Hub



Hook and Loop Adhesive Strips for Door Sensor



Screws for Door Sensor



Door Sensor

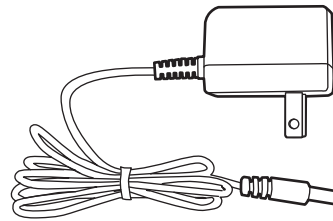

Hub Power Adapter

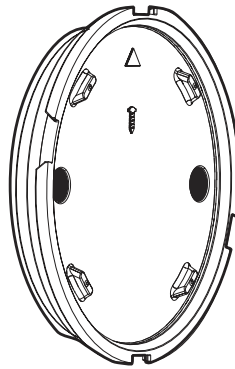

Hub Mounting Plate

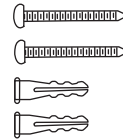

Anchors and Screws for Hub

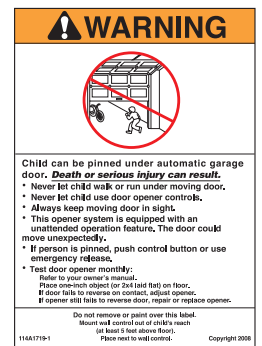

Warning Placard

### Specifications

- Smart Garage® Control can control up to 2 garage door openers (requires a second door sensor, sold separately, see [Accessories and Parts](#).)
- Smart Garage Control can control up to 16 myQ® accessories.
- Operating temperature: -4° to 149° F (-20° to 65° C).
- For use with sectional garage doors ONLY.
- The garage door MUST have safety sensors installed.
- 2.4 GHz Wi-Fi with WPA, WPA2, WPA2/3 and WPA3 security protocols.
- IPv4 and IPv6 compatible.
- Smart Garage Control is compatible with myQ commercial door operators.
- Smart Garage Control is NOT compatible with gate operators.

## Overview

What's in the Box

Specifications

Get to Know your Smart Garage Control

Buttons and LEDs

## Set Up Your Smart Garage Control

### Need Help?

### Accessories and Parts

# Overview

## Get to Know your Smart Garage Control

Smart Garage Control lets you control up to 2 garage door openers, 1 Yale® | LiftMaster® Lock and 16 devices from the myQ App.

See [Accessories and Parts](#).

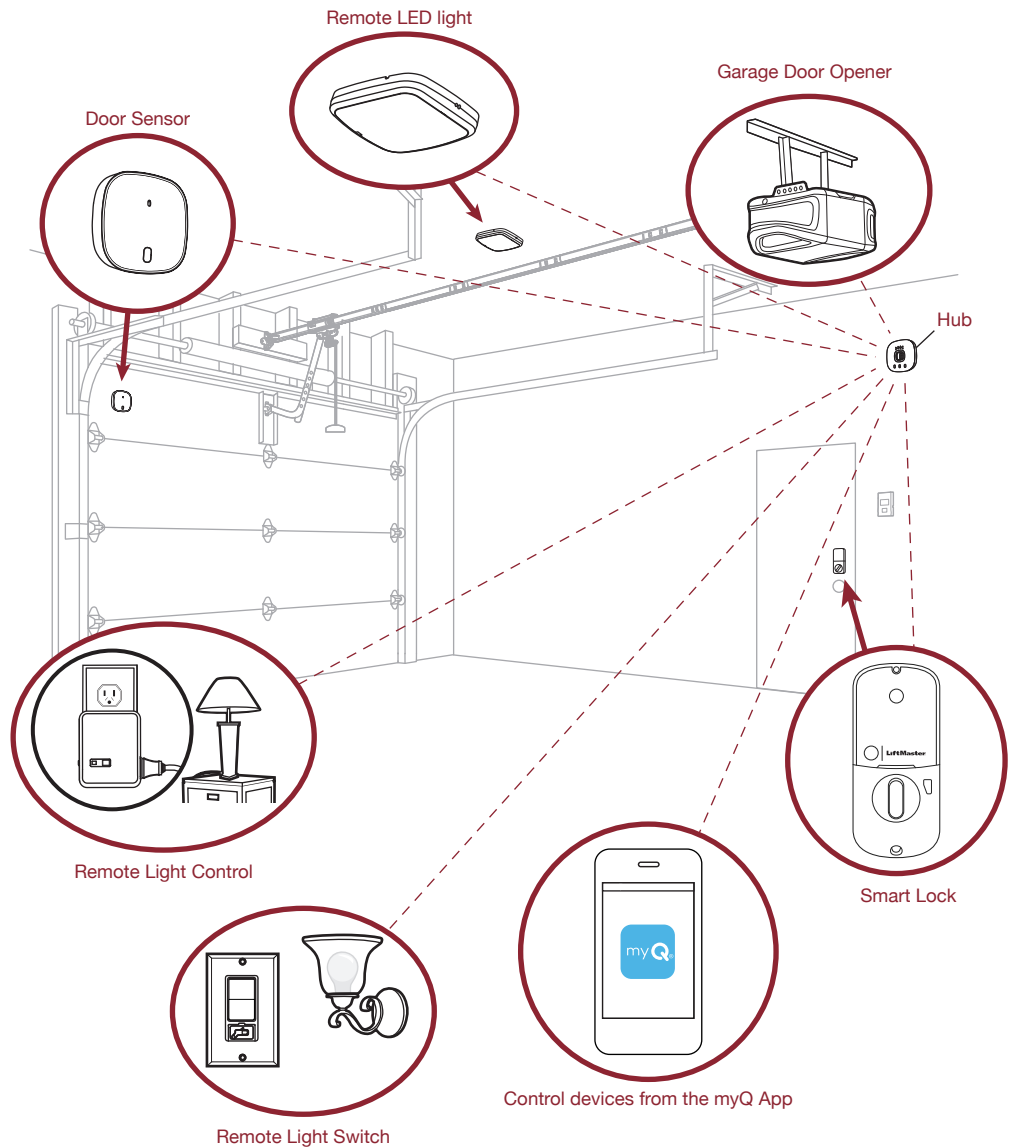

## Overview

What's in the Box

Specifications

Get to Know your Smart Garage Control

Buttons and LEDs

**Set Up Your Smart Garage Control**

**Need Help?**

**Accessories and Parts**

# Overview

## Buttons and LEDs

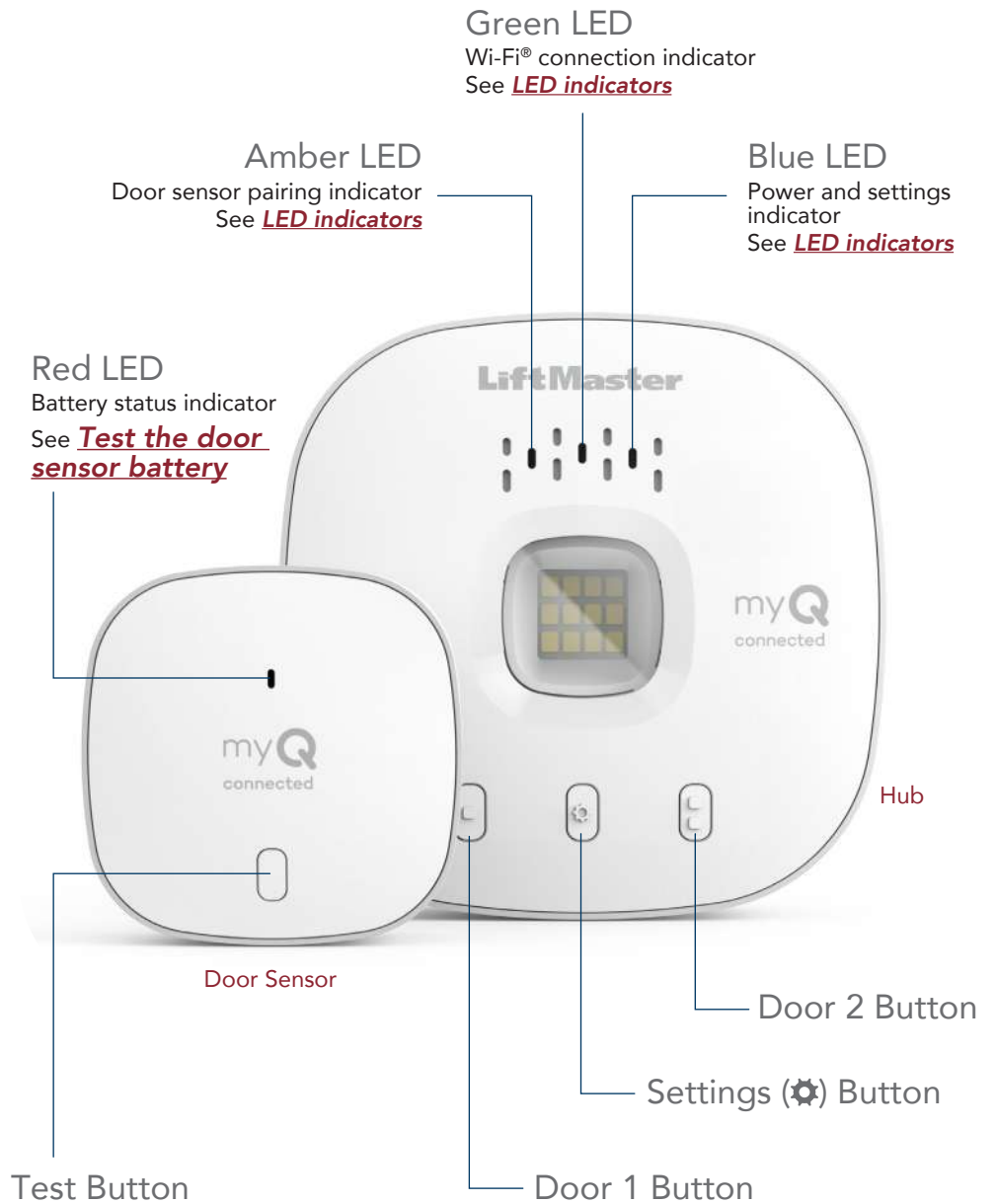

## Overview

### Set Up Your Smart Garage Control

What you Need

Connect Your Smart Garage Control

Check Your Wi-Fi Signal

Pair the Door Sensor to the Hub

Pair a Second Door Sensor

Mount the Door Sensor

Choose the Hub Location

Mount the Hub

How-To Video

Add myQ Smart Partners and Accessories

### Need Help?

### Accessories and Parts

# Set Up Your Smart Garage Control

## What You Need

- Access to your compatible garage door opener, [check opener compatibility by manufacturer](#)
- A strong Wi-Fi signal in the garage, [see Check Your Wi-Fi Signal](#)
- Your Wi-Fi network password
- A ladder
- A drill with 5/32" bit
- A Phillips screwdriver
- Bluetooth enabled on your mobile device

## Connect Your Smart Garage Control

1. Download the myQ app.



If you have already installed the app, make sure you have the latest version to optimize your myQ experience.

2. Set up your account and log in.

3. Tap (+) to add your Smart Garage Control.

The app will guide you through installing and connecting your Smart Garage Control and show you how to:

- a. Connect the hub to your home Wi-Fi network
- b. [Pair the Door Sensor to the Hub.](#)
- c. [Mount the Door Sensor.](#)
- d. Pair the hub to your garage door opener.
- e. [Mount the Hub.](#)

*Congratulations! Installation of your Smart Garage Control is now complete.*

App Store and the Apple and App Store logos are trademarks of Apple Inc.  
Google Play and the Google Play logo are trademarks of Google LLC.

## Overview

### Set Up Your Smart Garage Control

What you Need

Connect Your Smart Garage Control

Check Your Wi-Fi Signal

Pair the Door Sensor to the Hub

Pair a Second Door Sensor

Mount the Door Sensor

Choose the Hub Location

Mount the Hub

How-To Video

Add myQ Smart Partners and Accessories

### Need Help?

### Accessories and Parts

# Set Up Your Smart Garage Control

## Check Your Wi-Fi Signal

Make sure your device is connected to your Wi-Fi network. Hold the device where you plan to mount the hub.

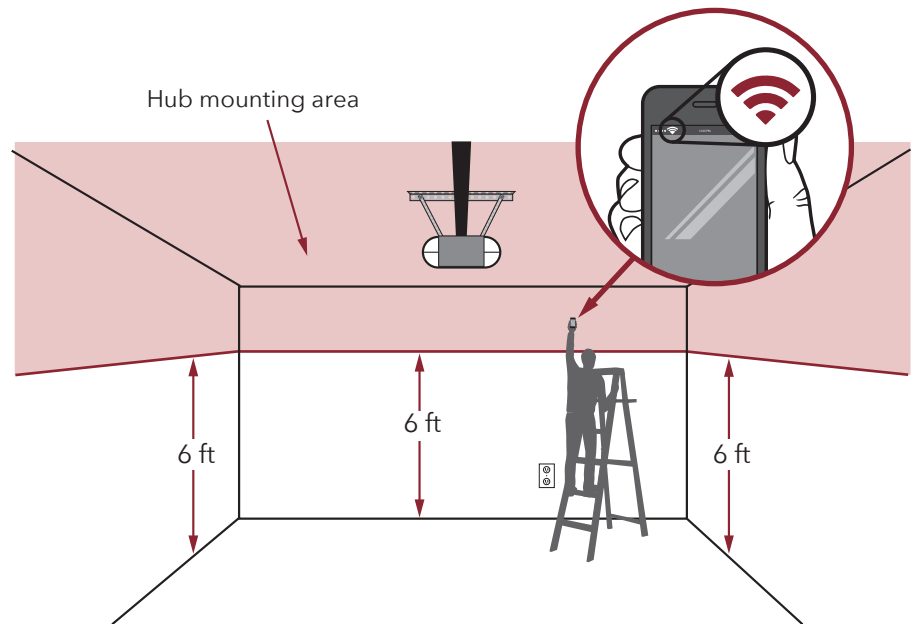

### If you see:



Wi-Fi signal is strong.  
You're all set! Proceed to next step.



Wi-Fi signal is weak.  
The hub may not connect to your Wi-Fi network. If it doesn't connect, [see How to improve your Wi-Fi signal.](#)



No Wi-Fi signal.  
[See How to improve your Wi-Fi signal.](#)

## Overview

### Set Up Your Smart Garage Control

What you Need

Connect Your Smart Garage Control

Check Your Wi-Fi Signal

Pair the Door Sensor to the Hub

Pair a Second Door Sensor

Mount the Door Sensor

Choose the Hub Location

Mount the Hub

How-To Video

Add myQ Smart Partners and Accessories

### Need Help?

### Accessories and Parts

# Set Up Your Smart Garage Control

## Pair the Door Sensor to the Hub

The myQ app will pair the door sensor to the hub during initial set up.

## Pair a second door sensor

To add a door sensor to a second garage door opener, in the myQ app tap (+) to add a door sensor. Follow the instructions in the app.

## Mount the Door Sensor

Mount the door sensor (top facing up) with the included hook and loop adhesive strips or optional screws to a clean, dry area on top panel of garage door as shown. **Test the door sensor battery** every 6 months.

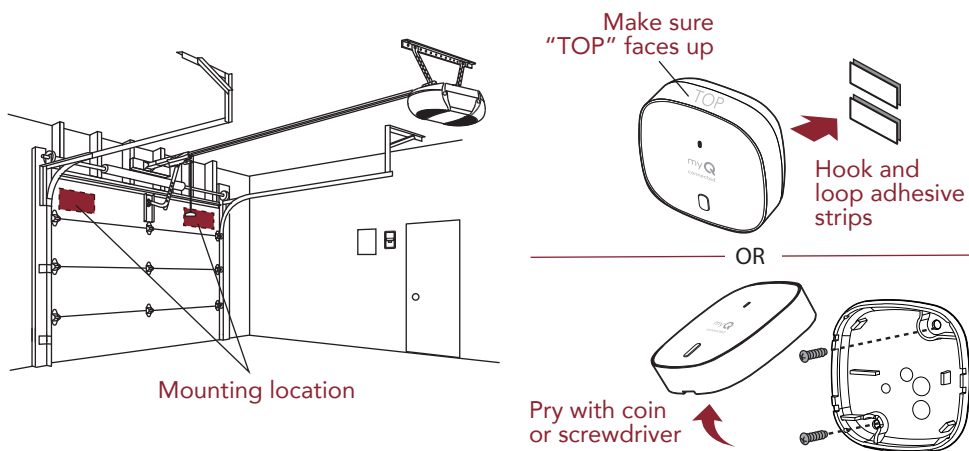

## Overview

### Set Up Your Smart Garage Control

What you Need

Connect Your Smart Garage Control

Check Your Wi-Fi Signal

Pair the Door Sensor to the Hub

Pair a Second Door Sensor

Mount the Door Sensor

Choose the Hub Location

Mount the Hub

How-To Video

Add myQ Smart Partners and Accessories

### Need Help?

### Accessories and Parts

# Set Up Your Smart Garage Control

## Choose the Hub Location

Find an area on the ceiling, a side wall, or opposing wall to the garage door that is:

- at least 6 feet above the ground.
- within 5 feet of an outlet.
- where the hub and light is visible at all times from within the garage.
- 4 feet away from any metal objects.

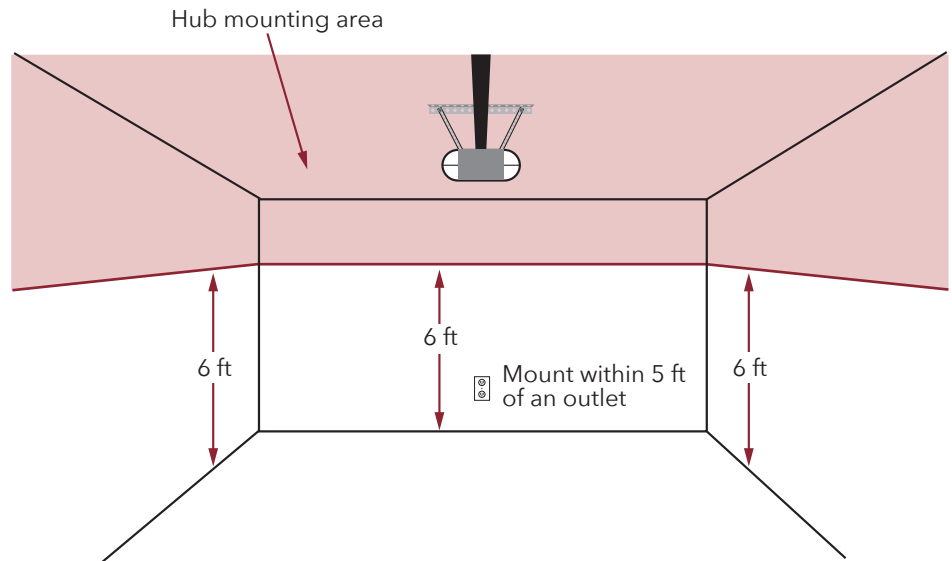



## Overview

### Set Up Your Smart Garage Control

What you Need

Connect Your Smart Garage Control

Check Your Wi-Fi Signal

Pair the Door Sensor to the Hub

Pair a Second Door Sensor

Mount the Door Sensor

Choose the Hub Location

Mount the Hub

How-To Video

Add myQ Smart Partners and Accessories

### Need Help?

### Accessories and Parts

# Set Up Your Smart Garage Control

## Mount the Hub

1. With the arrow facing up, use the mounting plate to mark the drill holes.

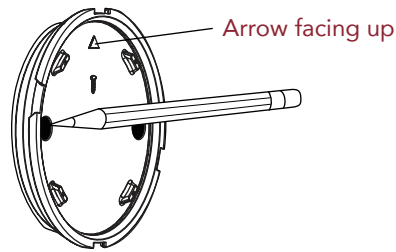

2. Drill holes using a 5/32" bit.

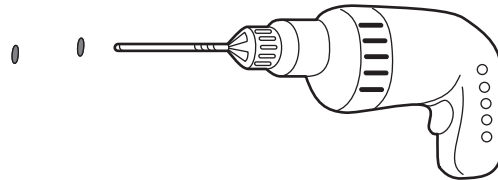

3. Insert drywall anchors until they are flush with the surface.

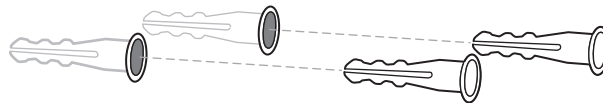

4. Attach the mounting plate with screws.

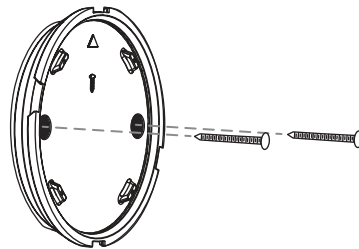

Continue



## Overview

### Set Up Your Smart Garage Control

What you Need

Connect Your Smart Garage Control

Check Your Wi-Fi Signal

Pair the Door Sensor to the Hub

Pair a Second Door Sensor

Mount the Door Sensor

Choose the Hub Location

Mount the Hub

How-To Video

Add myQ Smart Partners and Accessories

### Need Help?

### Accessories and Parts

# Set Up Your Smart Garage Control

## Mount the Hub

5. Place the hub on the mounting plate at an angle and rotate until secure.

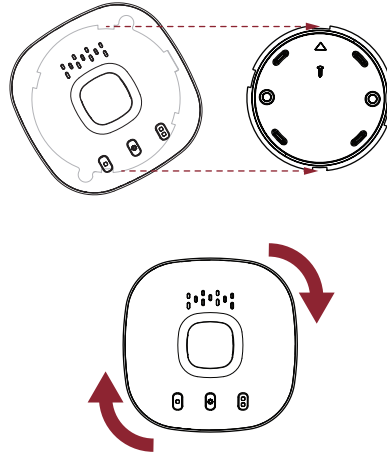

**NOTE:** Wrap excess power cable around the hub and mounting bracket.

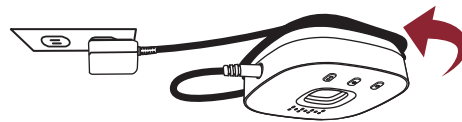

6. Attach the warning placard on the wall next to the door control.

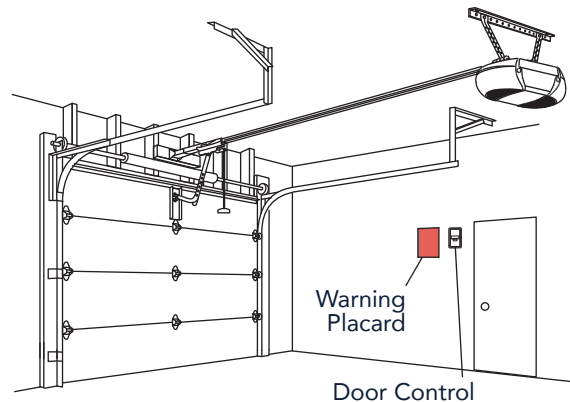

## Overview

### Set Up Your Smart Garage Control

What you Need

Connect Your Smart Garage Control

Check Your Wi-Fi Signal

Pair the Door Sensor to the Hub

Pair a Second Door Sensor

Mount the Door Sensor

Choose the Hub Location

Mount the Hub

How-To Video

Add myQ Smart Partners and Accessories

### Need Help?

### Accessories and Parts

# Set Up Your Smart Garage Control

## How-To Video



How to Install the LiftMaster® Smart Garage™ Control and Get Connected Using the myQ App

## Overview

### **Set Up Your Smart Garage Control**

What you Need

Connect Your Smart Garage Control

Check Your Wi-Fi Signal

Pair the Door Sensor to the Hub

Pair a Second Door Sensor

Mount the Door Sensor

Choose the Hub Location

Mount the Hub

How-To Video

Add myQ Smart Partners and Accessories

### **Need Help?**

### **Accessories and Parts**

# Set Up Your Smart Garage Control

## Add myQ Smart Partners and Accessories

Your Smart Garage Control is compatible with a wide variety of interactive service providers and accessories.

- [See myQ smart partners](#) or select *Works with myQ* in the app.
- [See Accessories and Parts.](#)



## Overview

### Set Up Your Smart Garage Control

#### Need Help?

Troubleshooting videos

Garage door opener compatibility

Router compatibility and settings

How to improve your Wi-Fi signal

Test the door sensor battery

Change the door sensor battery

Pair a replacement door sensor

You have reached the maximum number of doors

How to manually add a door sensor

Erase Wi-Fi settings from the hub

Reset the hub to factory default

Update my network settings in the myQ app

LED indicators

The app says Monitor Mode

App error messages

Locate a garage door opener program or learn button

#### Accessories and Parts

## Need Help?

### Troubleshooting videos



[Main Smart Garage Control connection troubleshooting guide](#)

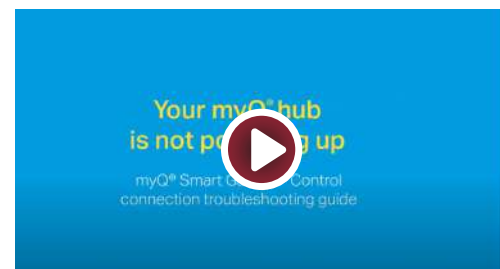

[Your Smart Garage Control hub is not powering up](#)



[Connecting your Smart Garage Control to the myQ app](#)



[Connecting your Smart Garage Control to the Internet](#)



[Connecting your Smart Garage Control to the garage door opener](#)



[Connecting your Smart Garage Control to the door sensor](#)



[Maintaining your Smart Garage Control's connection](#)

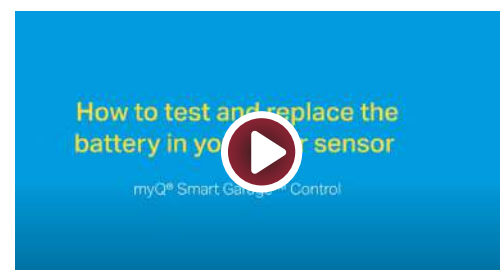

[How to test and replace the battery in your Smart Garage Control door sensor](#)

## Overview

### Set Up Your Smart Garage Control

#### Need Help?

Troubleshooting videos

Garage door opener compatibility

Router compatibility and settings

How to improve your Wi-Fi signal

Test the door sensor battery

Change the door sensor battery

Pair a replacement door sensor

You have reached the maximum number of doors

How to manually add a door sensor

Erase Wi-Fi settings from the hub

Reset the hub to factory default

Update my network settings in the myQ app

LED indicators

The app says Monitor Mode

App error messages

Locate a garage door opener program or learn button

#### Accessories and Parts

## Need Help?

### Garage door opener compatibility

The Smart Garage Control is compatible with most brands of garage door openers manufactured after 1993 that use photoelectric sensors that do not shut off. It is not intended for use with openers in which the photoelectric sensors located near the bottom of the garage door change power mode (e.g., lights on the sensors turn off after the door is closed), or any Chamberlain Group opener with a yellow learn button manufactured between 2010 and 2021, or any Linear opener. [Check opener compatibility by manufacturer.](#)

### Router compatibility and settings

Make sure the router has the following settings:

- 2.4 GHz is enabled, 5 GHz is NOT compatible
- 802.11g or 802.11n (802.11 b/g/n) is enabled
- DHCP is enabled.
- Security is set to WPA2, WPA3 or WPA2/WPA3.
- Inbound and outbound /TCP port 8883 is open

[See more information about router settings and compatibility here.](#)

### How to improve your Wi-Fi signal

The Wi-Fi signal in a garage can be diminished because of the structure in the walls. If you have a weak signal in your garage, try the following:

- Make sure the router is within 50 ft. of the hub.
- Move the router closer to your garage to minimize interference from walls and other objects.
- Be sure the Smart Garage Control hub is mounted in a recommended location. [Choose the Hub Location.](#)
- Use a Wi-Fi extender.

## Overview

### Set Up Your Smart Garage Control

#### Need Help?

Troubleshooting videos

Garage door opener compatibility

Router compatibility and settings

How to improve your Wi-Fi signal

Test the door sensor battery

Change the door sensor battery

Pair a replacement door sensor

You have reached the maximum number of doors

How to manually add a door sensor

Erase Wi-Fi settings from the hub

Reset the hub to factory default

Update my network settings in the myQ app

LED indicators

The app says Monitor Mode

App error messages

Locate a garage door opener program or learn button

#### Accessories and Parts

## Need Help?

### Test the door sensor battery

**Test the door sensor battery** every 6 months or if the Smart Garage Control is not working as expected.

1. Press and release the test button on the door sensor. The red LED on the door sensor should blink and the hub should beep.
2. Wait 5 seconds, then repeat this test 5 more times (wait 5 seconds between each test).
3. If the LED doesn't blink or the hub doesn't beep with each press, try the following:
  - Make sure you remove the pull tab from the door sensor.
  - Debris may be present on the battery. Remove the sensor cover and slide the battery out to check.
  - Replace the battery, see [Replacement Parts](#).

### Change the door sensor battery

1. Pry the latch panel on the bottom of the door sensor with a coin or screwdriver and lift the top to remove it.
2. Using a soft non-conductive tool (such as a cotton swab), gently push the coin battery out of the clip.
3. Gently but firmly insert the new battery into the clip and replace the cover.

Dispose of batteries properly. Replace **ONLY** with 3V CR2450 coin batteries, see [Replacement Parts](#).

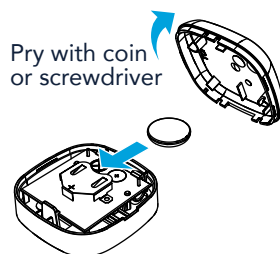

## Overview

### Set Up Your Smart Garage Control

#### Need Help?

Troubleshooting videos

Garage door opener compatibility

Router compatibility and settings

How to improve your Wi-Fi signal

Test the door sensor battery

Change the door sensor battery

Pair a replacement door sensor

You have reached the maximum number of doors

How to manually add a door sensor

Erase Wi-Fi settings from the hub

Reset the hub to factory default

Update my network settings in the myQ app

LED indicators

The app says Monitor Mode

App error messages

Locate a garage door opener program or learn button

#### Accessories and Parts

## Need Help?

### Pair a replacement door sensor

To replace an existing door sensor follow the steps below:

1. If the current door sensor is still operating and connected to a garage door opener, press the test button on the existing door sensor. The hub beeps one time if the current door sensor is door 1 or beeps twice if door 2.
2. If the current door sensor does not work and you have two door sensors connected to the hub, press the test button on the other door sensor. The hub will beep once if the other door sensor is door 1 or beep twice if door 2. You will need to select the other button on the hub for your new door sensor.
3. Remove the pull tab from the new door sensor to activate the battery.
4. On the hub, press the button for door 1 or 2, depending on the information from steps 1 and 2 above. A solid amber LED light will appear.
5. Press and release the test button on the new door sensor. The hub will flash and beep indicating successful programming.
6. ***Mount the door sensor.***
7. In the myQ app, check that you can open and close your garage door to confirm successful programming.

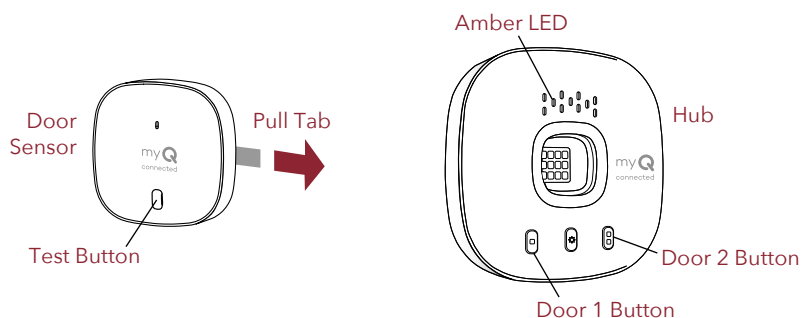



## Overview

### Set Up Your Smart Garage Control

#### Need Help?

Troubleshooting videos

Garage door opener compatibility

Router compatibility and settings

How to improve your Wi-Fi signal

Test the door sensor battery

Change the door sensor battery

Pair a replacement door sensor

You have reached the maximum number of doors

How to manually add a door sensor

Erase Wi-Fi settings from the hub

Reset the hub to factory default

Update my network settings in the myQ app

LED indicators

The app says Monitor Mode

App error messages

Locate a garage door opener program or learn button

#### Accessories and Parts

## Need Help?

### You have reached the maximum number of doors

The Smart Garage Control hub has the ability to pair two (2) door sensors and two (2) garage door openers at a time. If you try to add more than two sensors and/or garage door openers, you will receive the following error message, "Two Sensor Limit. You already have two sensors paired to this hub."

If you receive this message and do not have more than two door sensors or two garage door openers paired when trying to add a door sensor through the app, manually add the door sensor using the steps below:

### How to manually add a door sensor

1. Clear the channels on the hub.
  - Press and hold button 1 on the hub until the amber LED turns off.
  - Press and hold button 2 on the hub until the amber LED turns off.
2. Press and release button 1 on the hub.
3. Press and release the test button on the door sensor.
  - The hub will beep and flash indicating successful door sensor programming.
4. Log into the myQ app.
5. A picture of the garage door will show the Monitor Door Only displayed within a blue bar.
6. Tap on the blue bar and proceed with pairing the garage door opener.

## Overview

### Set Up Your Smart Garage Control

#### Need Help?

Troubleshooting videos

Garage door opener compatibility

Router compatibility and settings

How to improve your Wi-Fi signal

Test the door sensor battery

Change the door sensor battery

Pair a replacement door sensor

You have reached the maximum number of doors

How to manually add a door sensor

Erase Wi-Fi settings from the hub

Reset the hub to factory default

Update my network settings in the myQ app

LED indicators

The app says Monitor Mode

App error messages

Locate a garage door opener program or learn button

#### Accessories and Parts

## Need Help?



### Erase Wi-Fi settings from the hub

Erasing the Wi-Fi settings allows you to reset the Wi-Fi settings on the hub.

1. The green LED MUST be on or blinking to erase Wi-Fi settings.
2. Press and hold the  button on the hub until the blue LED blinks.

### Reset the hub to factory default

Resetting the hub to factory default will erase the Wi-Fi settings, and removes the device from the myQ account.

1. Press and hold the  button on the Wi-Fi hub until the blue LED starts blinking then release.
2. While the blue LED is blinking, press and hold the  button again until the blue LED pauses then blinks or beeps. The Wi-Fi hub is set to factory default.

To install and connect the hub, see [Connect Your Smart Garage Control](#).

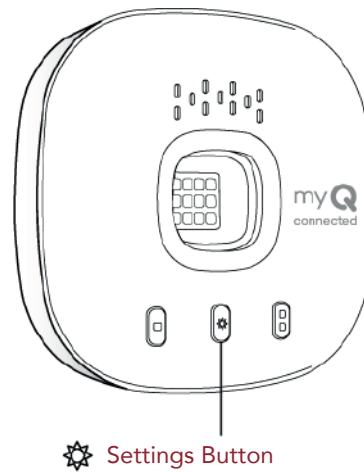

### Update my network settings in the myQ app

When you replace your router or update any of your home network settings or password, you need to update the Wi-Fi settings in the myQ app and reconnect your Smart Garage Control.

## Overview

### Set Up Your Smart Garage Control

#### Need Help?

Troubleshooting videos

Garage door opener compatibility

Router compatibility and settings

How to improve your Wi-Fi signal

Test the door sensor battery

Change the door sensor battery

Pair a replacement door sensor

You have reached the maximum number of doors

How to manually add a door sensor

Erase Wi-Fi settings from the hub

Reset the hub to factory default

Update my network settings in the myQ app

LED indicators

The app says Monitor Mode

App error messages









Locate a garage door opener program or learn button

#### Accessories and Parts

## Need Help?

### LED indicators

The LEDs indicate the status of the Smart Garage Control.

	Blinking blue and green	The hub was unable to connect to your home's Wi-Fi router.	If unable to connect: <ul style="list-style-type: none"><li>• Try moving the hub to a location in the garage closer to your home's Wi-Fi router.</li><li>• Unplug the power cord for your router and plug it back in. Note: This will disconnect all your devices.</li><li>• Be sure the hub is not blocked by any additional network security (Firewall, MAC filtering).</li><li>• Update the Wi-Fi settings on your hub by going to device management in the myQ app.</li></ul>
	Blinking blue	The hub is attempting to connect to your mobile device.	If unable to connect: <ul style="list-style-type: none"><li>• Check that Bluetooth is enabled to setup your myQ device.</li><li>• Check that you are entering the correct network password.</li></ul>
	Solid blue	The hub was unable to connect to your home Wi-Fi network.	<ul style="list-style-type: none"><li>• Unplug power to your hub and plug it back in. If it's not blinking blue, press and hold the  button until the LED goes to a blinking blue.</li><li>• Disable and re-enable Bluetooth on your mobile device.</li></ul>
	Blinking green	The hub was unable to connect to the internet or myQ server.	If unable to connect: <ul style="list-style-type: none"><li>• Unplug power to the router and plug it back in.</li><li>• Be sure the hub is not blocked by any additional network security (Firewall, MAC filtering)</li><li>• Make sure router TCP/UDP port 8883 is open, see <a href="#">Router compatibility and settings</a>.</li></ul>
	Solid green	The hub has successfully connected to the myQ server.	
	Solid amber	Door button 1 or 2 has been pressed	Press the test button on the door sensor to pair the sensor with the hub.
	Blinking amber	Door sensor is pairing to the hub.	

## Overview

### Set Up Your Smart Garage Control

#### Need Help?

Troubleshooting videos

Garage door opener compatibility

Router compatibility and settings

How to improve your Wi-Fi signal

Test the door sensor battery

Change the door sensor battery

Pair a replacement door sensor

You have reached the maximum number of doors

How to manually add a door sensor

Erase Wi-Fi settings from the hub

Reset the hub to factory default

Update my network settings in the myQ app

LED indicators

The app says Monitor Mode

App error messages

Locate a garage door opener program or learn button

#### Accessories and Parts

# Need Help?

## LED indicators

The LEDs indicate the status of the Smart Garage Control.

	No LED	The hub is idle or there is no power to the hub.	<ul style="list-style-type: none"><li>• Unplug power cord to the hub and plug back in. The hub should show a blinking blue LED.</li><li>• If there is no blinking blue LED, plug a working lamp into the same power outlet to check the outlet is providing power. If the lamp does not turn on, check the circuit breaker.</li><li>• If the lamp does turn on, try plugging the hub into another outlet in the home that is providing power. If there is no blinking blue LED on the hub, replace the hub.</li></ul>
--	--------	--	---

## Overview

### Set Up Your Smart Garage Control

#### Need Help?

Troubleshooting videos

Garage door opener compatibility

Router compatibility and settings

How to improve your Wi-Fi signal

Test the door sensor battery

Change the door sensor battery

Pair a replacement door sensor

You have reached the maximum number of doors

How to manually add a door sensor

Erase Wi-Fi settings from the hub

Reset the hub to factory default

Update my network settings in the myQ app

LED indicators

The app says Monitor Mode

App error messages

Locate a garage door opener program or learn button

#### Accessories and Parts

## Need Help?

### The app says *Monitor Mode*

The door sensor is paired to the hub, but the garage door opener is not.

- In the myQ app tap *Monitor Mode*, this will attempt to pair the garage door opener to the hub. Try to open and close the garage door in the app.
- If the hub is mounted on the ceiling move it to a location 6 feet off the ground, and 4 feet from any large metal objects. From the wall mounted door control, open and close the garage door twice.

### App error messages

#### Close error

A close error occurs when the door is commanded to close from the app and is unable to close twice consecutively.

- Use your remote or the wall-mounted door panel button to close the garage door.
- If the garage door is not closing, check for an obstruction in the safety sensor beam. Remove any obstructions and confirm the door opens and closes from the wall mounted door control or a remote.
- If the hub is mounted on the ceiling move it to a location 6 feet off the ground, and 4 feet from any large metal objects. From the wall mounted door control, open and close the garage door twice.
- Replace the battery in the door sensor. See [Test the door sensor battery](#).

#### Off line error

Your Smart Garage Control has lost connection to the router and cannot be controlled by the myQ app.

- Check that the hub is plugged in and has power.
- The router may have lost connection to the Internet. Check the router and follow the instructions that came with it to reconnect to the Internet.
- Tap the error message in the app and follow the instructions.

## Overview

### Set Up Your Smart Garage Control

#### Need Help?

Troubleshooting videos

Garage door opener compatibility

Router compatibility and settings

How to improve your Wi-Fi signal

Test the door sensor battery

Change the door sensor battery

Pair a replacement door sensor

You have reached the maximum number of doors

How to manually add a door sensor

Erase Wi-Fi settings from the hub

Reset the hub to factory default

Update my network settings in the myQ app

LED indicators

The app says Monitor Mode

App error messages

Locate a garage door opener program or learn button

#### Accessories and Parts

## Need Help?

### Locate a garage door opener program or learn button

LiftMaster® Products

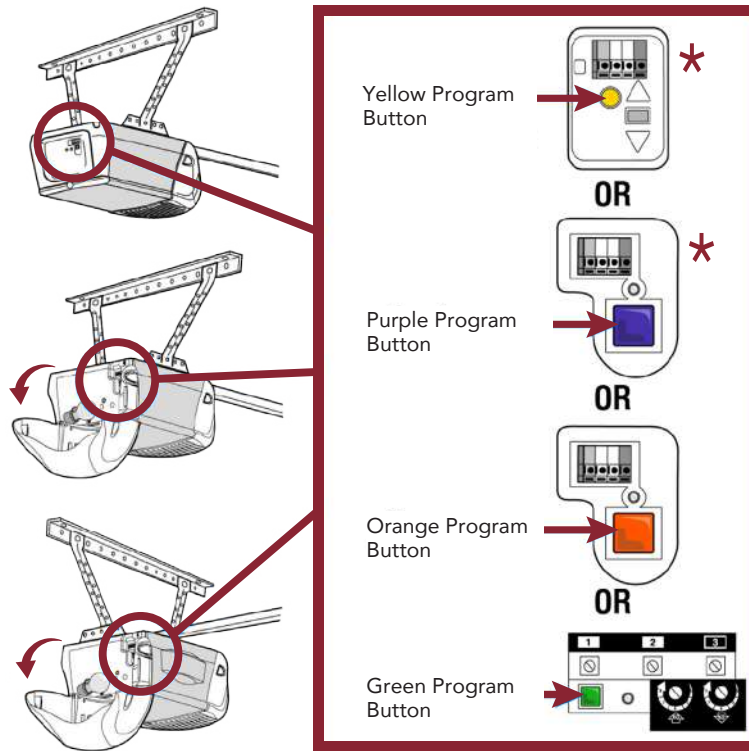

\* Within the US: The Smart Garage Control is not intended for use with garage door openers in which the photoelectric sensors located near the bottom of the garage door change power mode (e.g., lights on the sensors turn off after the door is closed), or any Chamberlain Group opener with a yellow learn button manufactured between 2010 and 2021.

## Overview

### Set Up Your Smart Garage Control

#### Need Help?

Troubleshooting videos

Garage door opener compatibility

Router compatibility and settings

How to improve your Wi-Fi signal

Test the door sensor battery

Change the door sensor battery

Pair a replacement door sensor

You have reached the maximum number of doors

How to manually add a door sensor

Erase Wi-Fi settings from the hub

Reset the hub to factory default

Update my network settings in the myQ app

LED indicators

The app says Monitor Mode

App error messages

Locate a garage door opener program or learn button

#### Accessories and Parts

## Need Help?

### Locate a garage door opener program or learn button

Chamberlain® Products

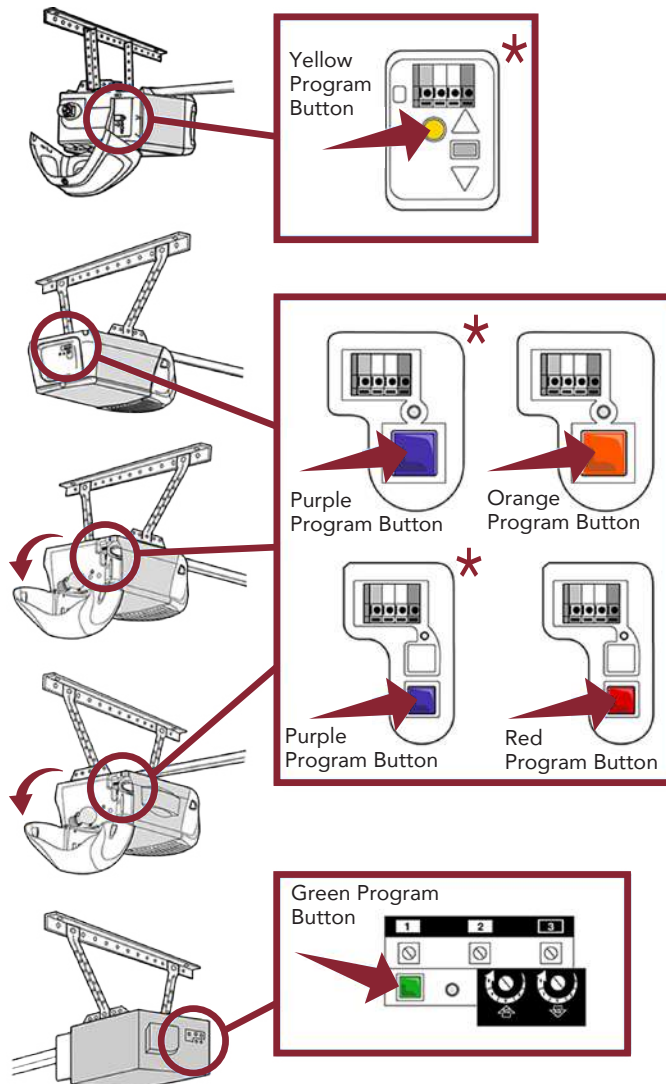

\* Within the US: The Smart Garage Control is not intended for use with garage door openers in which the photoelectric sensors located near the bottom of the garage door change power mode (e.g., lights on the sensors turn off after the door is closed), or any Chamberlain Group opener with a yellow learn button manufactured between 2010 and 2021.

## Overview

### Set Up Your Smart Garage Control

#### Need Help?

- Troubleshooting videos
- Garage door opener compatibility
- Router compatibility and settings
- How to improve your Wi-Fi signal
- Test the door sensor battery
- Change the door sensor battery
- Pair a replacement door sensor
- You have reached the maximum number of doors
- How to manually add a door sensor
- Erase Wi-Fi settings from the hub
- Reset the hub to factory default
- Update my network settings in the myQ app
- LED indicators
- The app says Monitor Mode
- App error messages
- Locate a garage door opener program or learn button

#### Accessories and Parts

## Need Help?

### Locate a garage door opener program or learn button

#### Genie Products

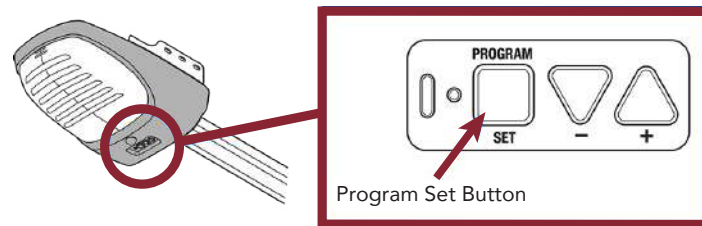
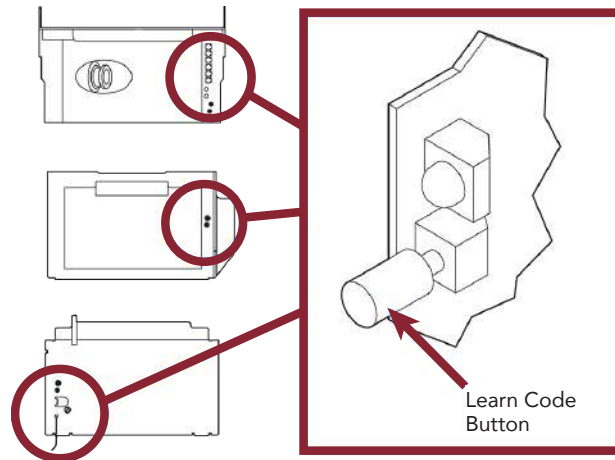

#### Overhead Door Products

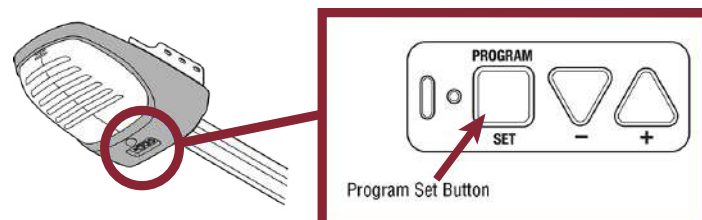
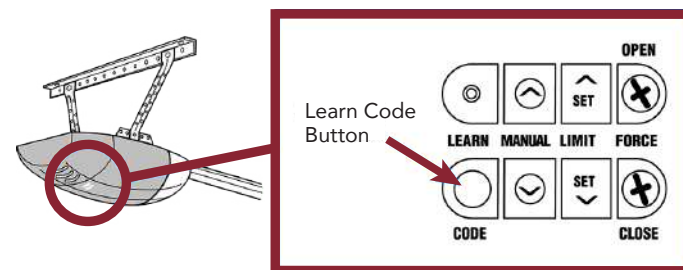



## Overview

### Set Up Your Smart Garage Control

#### Need Help?

Troubleshooting videos

Garage door opener compatibility

Router compatibility and settings

How to improve your Wi-Fi signal

Test the door sensor battery

Change the door sensor battery

Pair a replacement door sensor

You have reached the maximum number of doors

How to manually add a door sensor

Erase Wi-Fi settings from the hub

Reset the hub to factory default

Update my network settings in the myQ app

LED indicators

The app says Monitor Mode

App error messages

Locate a garage door opener program or learn button

#### Accessories and Parts

## Need Help?

### Locate a garage door opener program or learn button

#### Wayne Dalton Products

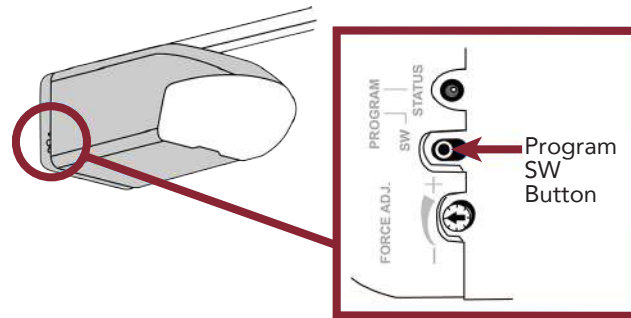

#### Stanley Products

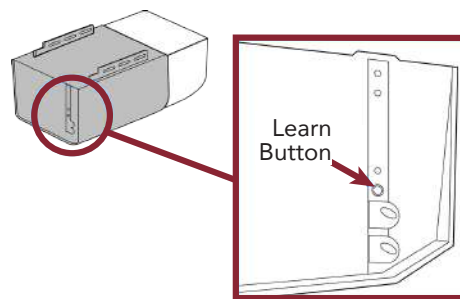

#### Sommer Products

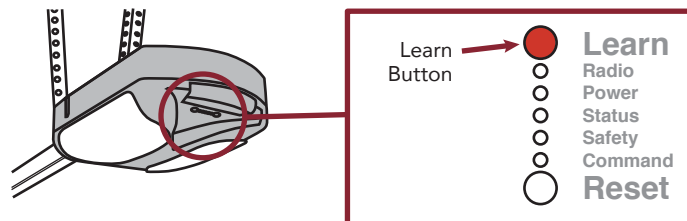

#### Guardian / Xtreme Garage / Performax

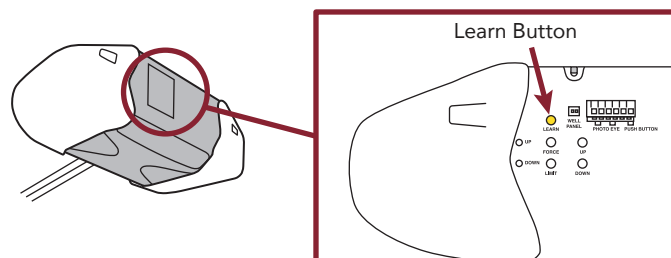
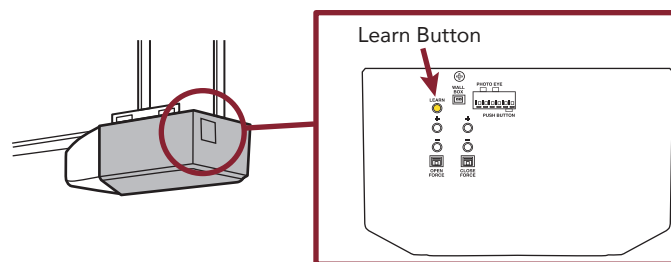

## Overview

## Set Up Your Smart Garage Control

## Need Help?

## Accessories and Parts

# Accessories and Parts

## Accessories



### Smart Garage Control Door Sensor

Adds smart control of a second garage door opener.

821LMC-SENSOR



### Smart Garage Camera

Easily mounts in minutes to provide light to any location in the garage.

MYQ-SGC1WLM



### Remote LED Light

Easily mounts in minutes to provide light to any location in the garage.

827LM



### Remote Light Control

Monitor and control this plug-in lamp switch with the myQ App.

825LM



### Remote Light Switch

Replaces an existing wall switch to enable home lighting control with a smartphone or remote.

823LM

## Replacement Parts



### Smart Garage Control Power Supply

041-0106



### Door Sensor Battery 3V CR2450

K010A0056

## Overview

## Set Up Your Smart Garage Control

## Need Help?

## Accessories and Parts

## One Year Limited Warranty

The Chamberlain Group LLC warrants to the first consumer purchaser of this product that it is free from defect in materials and/or workmanship for a period of 1 year from the date of purchase.

## Software Agreement

Use of this product and the software embedded within the product is subject to the copyright notices, terms, and conditions available at [www.myLiftMaster.com/agreement](http://www.myLiftMaster.com/agreement).

### **WARNING**

To reduce the risk of SEVERE INJURY to persons:

- DO NOT enable the LiftMaster® Smart Garage™ Control if operating either one-piece or swinging doors. Enable this device with sectional doors ONLY.



If using the Smart Garage Control with residential door openers, the control must be used only with door openers manufactured after 1993 that use photoelectric sensors located near the bottom of the door track that do not change the state of those photoelectric sensors to a low power mode.



**WARNING:** This product can expose you to chemicals including lead, which are known to the State of California to cause cancer or birth defects or other reproductive harm. For more information go to [www.P65Warnings.ca.gov](http://www.P65Warnings.ca.gov).

**NOTICE:** This device complies with Part 15 of the FCC rules and Industry Canada's license-exempt RSSs. Operation is subject to the following two conditions: (1) this device may not cause harmful interference, and (2) this device must accept any interference received, including interference that may cause undesired operation.

Any changes or modifications not expressly approved by the party responsible for compliance could void the user's authority to operate the equipment.

This device must be installed to ensure a minimum 20 cm (8 in.) distance is maintained between users/ bystanders and device.

This device has been tested and found to comply with the limits for a Class B digital device, pursuant to part 15 of the FCC rules and Industry Canada ICES standard. These limits are designed to provide reasonable protection against harmful interference in a residential installation. This equipment generates, uses and can radiate radio frequency energy and, if not installed and used in accordance with the instructions, may cause harmful interference to radio communications. However, there is no guarantee that interference will not occur in a particular installation. If this equipment does cause harmful interference to radio or television reception, which can be determined by turning the equipment off and on, the user is encouraged to try to correct the interference by one or more of the following measures:

- Reorient or relocate the receiving antenna.
- Increase the separation between the equipment and receiver.
- Connect the equipment into an outlet on a circuit different from that to which the receiver is connected.
- Consult the dealer or an experienced radio/TV technician for help.

Chamberlain, the Chamberlain logo, LiftMaster, myQ and the myQ logo are registered trademarks of The Chamberlain Group LLC. Patented and patents pending. See [ChamberlainGroup.com/patents](http://ChamberlainGroup.com/patents). Wi-Fi® is a trademark of Wi-Fi Alliance®. Yale is a trademark of ASSA ABLOY Residential Group, Inc. Overhead Door and Wayne Dalton are trademarks of Overhead Door Corporation. Genie is a trademark of GMI Holdings, Inc. Stanley is a trademark of Stanley Logistics L.L.C. Sommer is a trademark of Sommer Antriebs-und Funktechnik GmbH. Guardian is a trademark of ADH Guardian USA LLC. Xtreme Garage and Performax are trademarks of Menard, Inc. All other trademarks are the property of their respective owners.

©2022 The Chamberlain Group LLC  
All Rights Reserved.  
114-5738-000

*Vista general*

*Configuración de su control  
Smart Garage*

*¿Necesita ayuda?*

*Accesorios y piezas*

# LiftMaster®

## Control Smart Garage®



Todas las versiones de **821LMC**

 Video de  
instrucciones

## Vista general

Qué hay en la caja

Especificaciones

Descripción de su control Smart Garage

Botones y LED

## Configuración de su control Smart Garage

¿Necesita ayuda?

Accesorios y piezas

## Vista general

### Qué hay en la caja

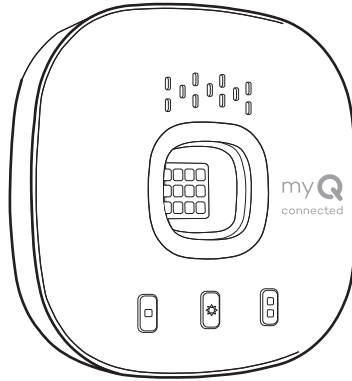

Nodo



Gancho y tiras adhesivas para el sensor de la puerta



Tornillos para el sensor de puerta



Sensor de puerta 821LMC-SENSOR

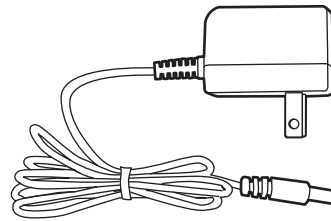

Adaptador de corriente del nodo

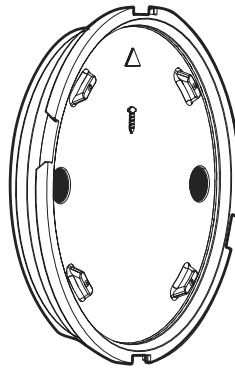

Placa de montaje del nodo

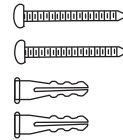

Anclajes y tornillos para el nodo

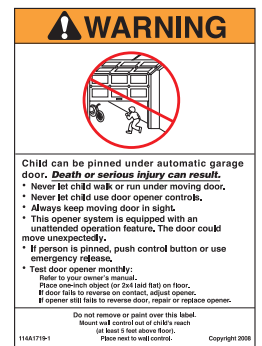

Etiqueta de advertencia

## Especificaciones

- El control Smart Garage® puede controlar hasta 2 abrepuertas de garaje (requiere un segundo sensor de puerta, vendido por separado, consulte [Accesorios y piezas.](#))
- El control Smart Garage puede controlar hasta 16 accesorios myQ®.
- Temperatura de funcionamiento: -4° a 149° F (-20° a 65° C).
- Para usar SOLO con puertas de garaje seccionales.
- La puerta del garaje DEBE tener los sensores de seguridad instalados.
- Wi-Fi de 2.4 GHz con protocolos de seguridad WPA, WPA2, WPA2/3 y WPA3.
- Compatible con IPv4 y IPv6.
- El control Smart Garage es compatible con operadores de puerta comerciales myQ.
- El control Smart Garage NO es compatible con operadores de puerta.

## Vista general

Qué hay en la caja

Especificaciones

Descripción de su control Smart Garage

Botones y LED

## Configuración de su control Smart Garage

¿Necesita ayuda?

Accesorios y piezas

## Vista general

### Descripción de su control Smart Garage

El control Smart Garage le permite controlar hasta 2 abrepuertas de garaje, 1 traba Yale® | LiftMaster® y 16 dispositivos de la aplicación myQ.

Consulte [Accesorios y piezas](#).

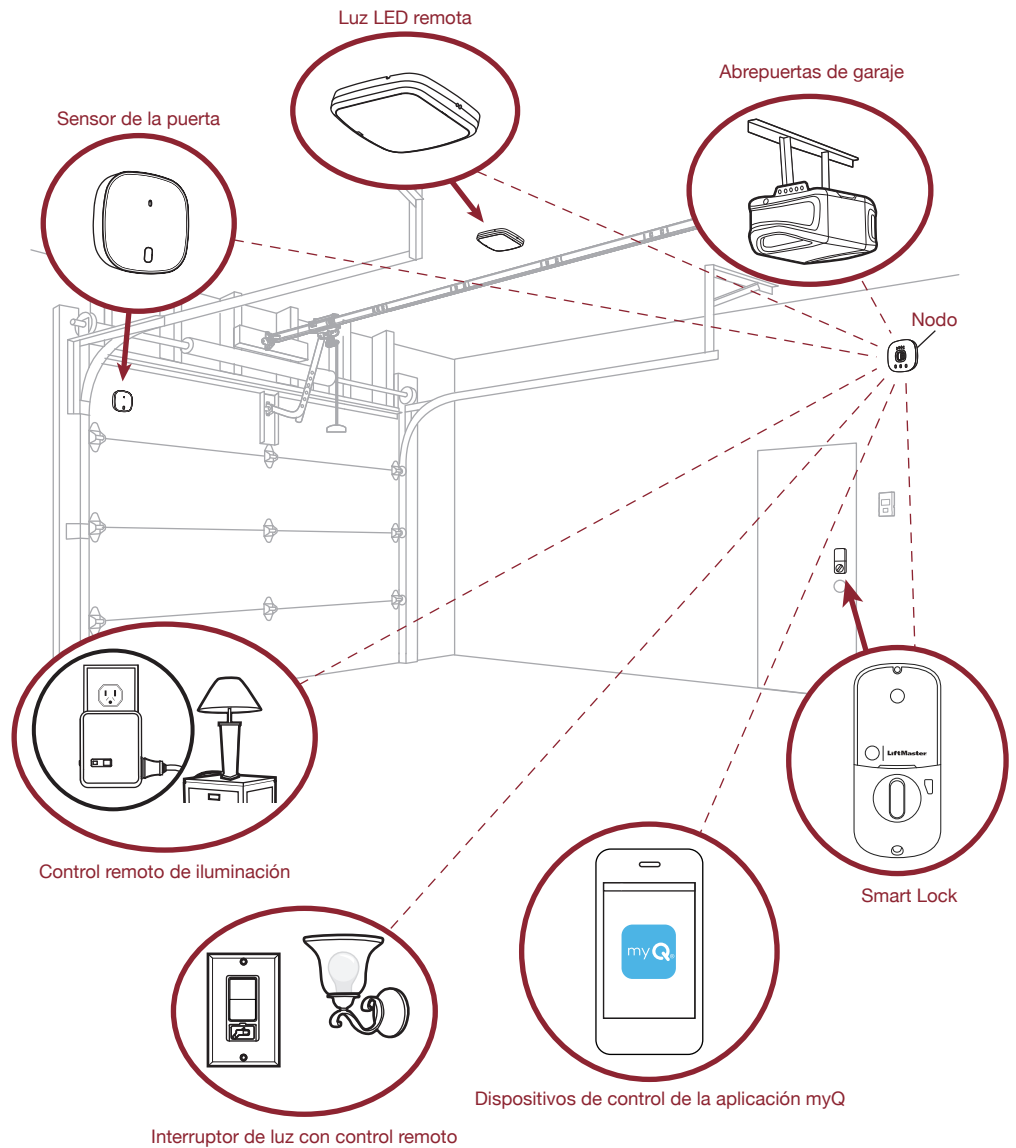

## Vista general

Qué hay en la caja

Especificaciones

Descripción de su control Smart Garage

Botones y LED

## Configuración de su control Smart Garage

¿Necesita ayuda?

Accesorios y piezas

# Vista general

## Botones y LED

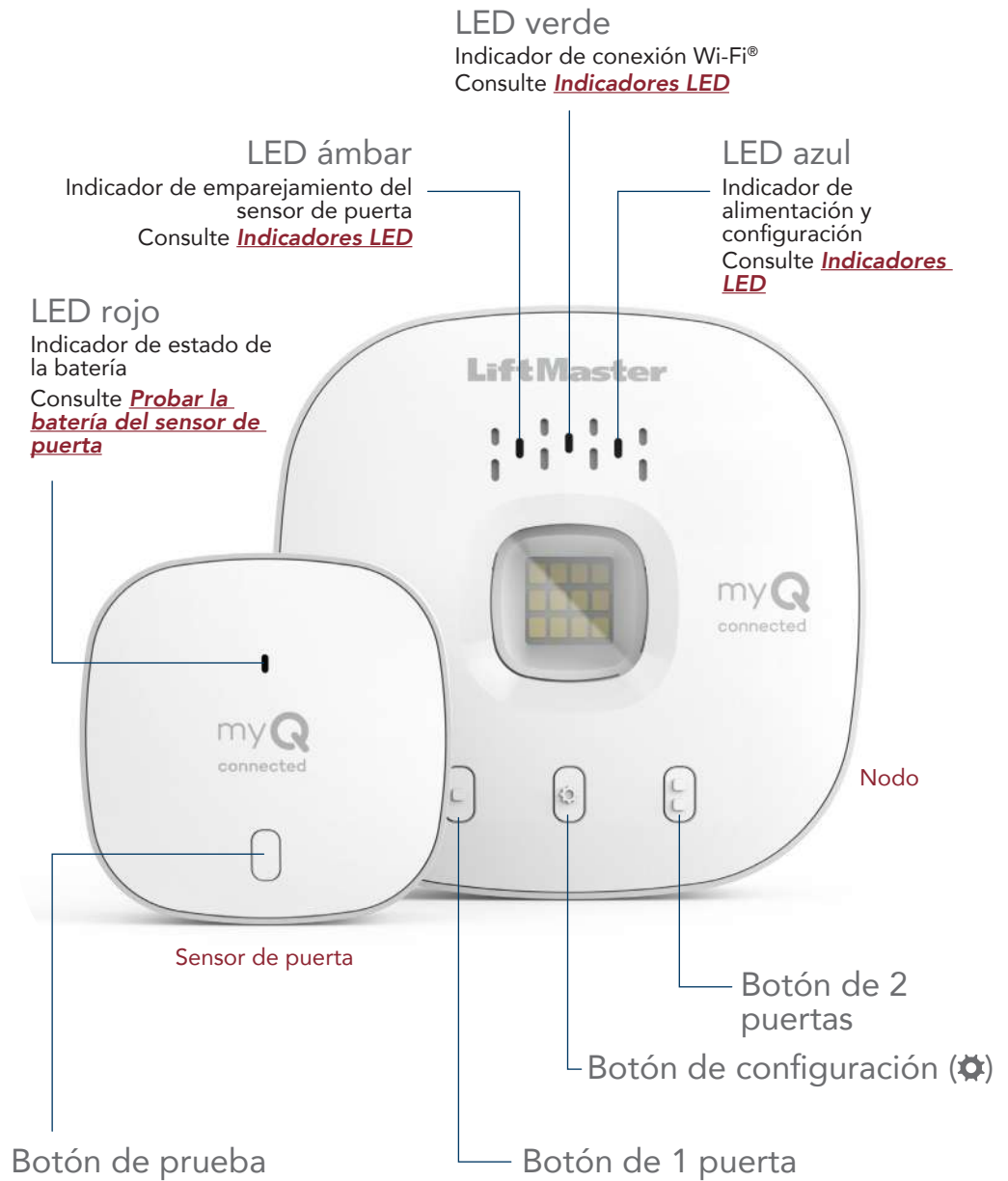

## Vista general

### Configuración de su control Smart Garage

Qué necesitará

Conexión de su control Smart Garage

Verificación de la señal de Wi-Fi

Emparejamiento del sensor de puerta al nodo

Emparejamiento de un segundo sensor de puerta

Montaje del sensor de puerta

Selección de la ubicación del nodo

Montaje del nodo

Video de instrucciones

Agregar myQ Smart Partners y accesorios

### ¿Necesita ayuda?

### Accesorios y piezas

# Configuración de su control Smart Garage

## Qué necesitará

- Acceso a su abrepuertas de garaje compatible, [verifique la compatibilidad del abrepuertas con el fabricante](#)
- La señal Wi-Fi es débil en el garaje, [consulte Verificar la señal de Wi-Fi](#)
- La contraseña de su red Wi-Fi
- Una escalera
- Un taladro con broca de 5/32"
- Un destornillador Phillips
- Bluetooth activado en su dispositivo móvil

## Conexión de su control Smart Garage

1. Descargue la aplicación myQ.



Si ya ha instalado la aplicación, asegúrese de tener la versión más reciente para optimizar su experiencia myQ.

2. Cree una cuenta e inicie sesión.

3. Toque (+) para agregar su control Smart Garage.

La aplicación lo guiará durante la instalación y conexión de su control Smart Garage y le mostrará cómo:

- a. Conectar el nodo a la red Wi-Fi de su hogar
- b. [Emparejar el sensor de puerta al nodo.](#)
- c. [Montar el sensor de puerta.](#)
- d. Emparejar el nodo a su abrepuertas de garaje.
- e. [Montar el nodo.](#)

*¡Felicitaciones! Ha completado la instalación de su control Smart Garage.*

App Store y los logotipos de Apple y App Store son marcas comerciales de Apple Inc.

Google Play y el logotipo de Google Play son marcas comerciales de Google LLC.



## Vista general

### Configuración de su control Smart Garage

Qué necesitará

Conexión de su control Smart Garage

Verificación de la señal de Wi-Fi

Emparejamiento del sensor de puerta al nodo

Emparejamiento de un segundo sensor de puerta

Montaje del sensor de puerta

Selección de la ubicación del nodo

Montaje del nodo

Video de instrucciones

Agregar myQ Smart Partners y accesorios

### ¿Necesita ayuda?

### Accesorios y piezas

# Configuración de su control Smart Garage

## Verificación de la señal de Wi-Fi

Asegúrese de que su dispositivo esté conectado a su red Wi-Fi. Sostenga el dispositivo donde piensa montar el nodo.

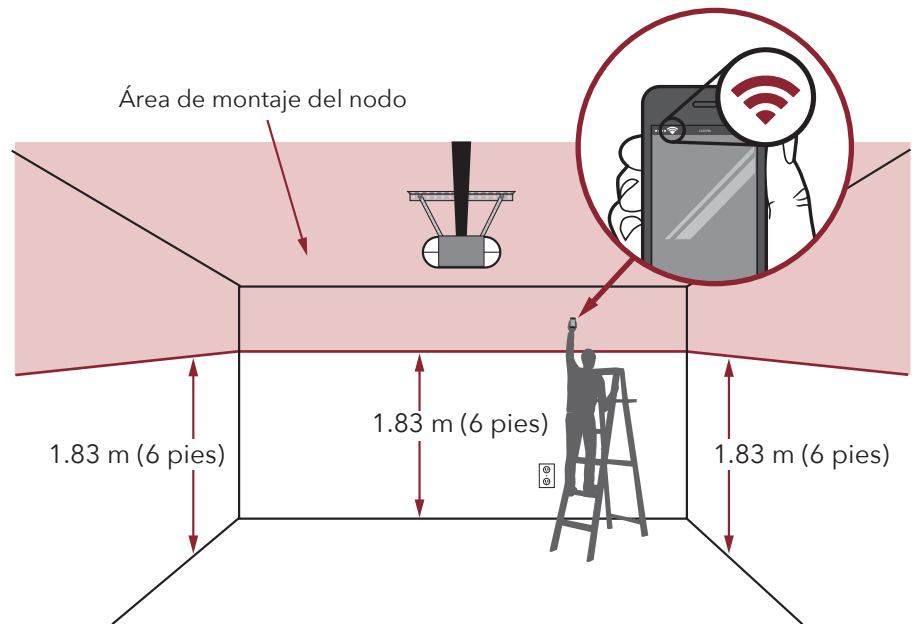

### Si observa lo siguiente:



La señal Wi-Fi es potente.  
¡Ya está todo listo! Continúe con el paso siguiente.



La señal Wi-Fi es débil.  
El nodo podría no conectarse a su red Wi-Fi. Si no se conecta, **consulte *Cómo mejorar la señal de Wi-Fi.***



No hay señal de Wi-Fi.  
**Consulte *Cómo mejorar la señal de Wi-Fi.***

## Vista general

### Configuración de su control Smart Garage

Qué necesitará

Conexión de su control Smart Garage

Verificación de la señal de Wi-Fi

Emparejamiento del sensor de puerta al nodo

Emparejamiento de un segundo sensor de puerta

Montaje del sensor de puerta

Selección de la ubicación del nodo

Montaje del nodo

Video de instrucciones

Agregar myQ Smart Partners y accesorios

### ¿Necesita ayuda?

### Accesorios y piezas

## Configuración de su control Smart Garage

### Emparejamiento del sensor de puerta al nodo

La aplicación myQ emparejará el sensor de puerta al nodo durante la configuración inicial.

### Emparejamiento de un segundo sensor de puerta

Para agregar un sensor de puerta a un segundo abrepuerta de garaje, toque (+) en la aplicación myQ. Siga las instrucciones de la aplicación.

### Montaje del sensor de puerta

Monte el sensor de puerta (parte superior hacia arriba) con las tiras de sujeción incluidas o los tornillos opcionales en un área limpia y seca en el panel superior de la puerta de garaje como se muestra. **Pruebe la batería del sensor de puerta** cada 6 meses.

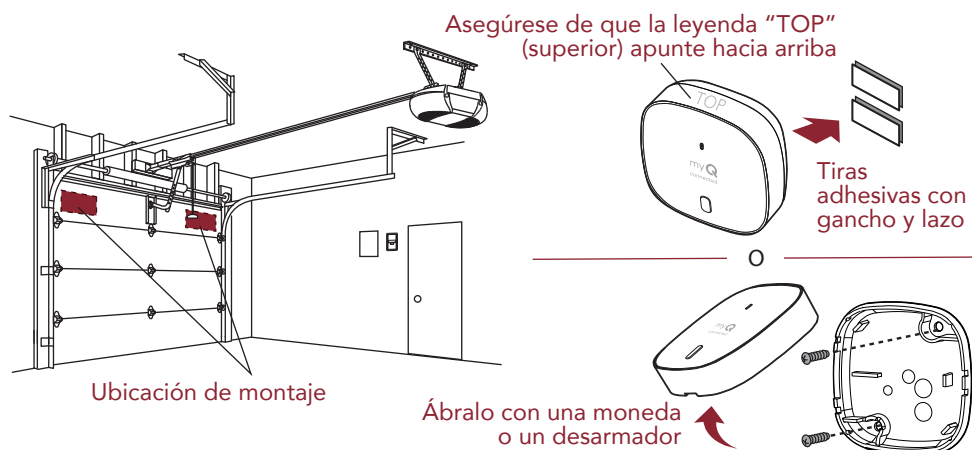

## Vista general

### Configuración de su control Smart Garage

Qué necesitará

Conexión de su control Smart Garage

Verificación de la señal de Wi-Fi

Emparejamiento del sensor de puerta al nodo

Emparejamiento de un segundo sensor de puerta

Montaje del sensor de puerta

Selección de la ubicación del nodo

Montaje del nodo

Video de instrucciones

Agregar myQ Smart Partners y accesorios

**¿Necesita ayuda?**

**Accesorios y piezas**

# Configuración de su control Smart Garage

## Selección de la ubicación del nodo

Encuentre un área en el techo, una pared lateral o una pared opuesta a la puerta del garaje que esté:

- a al menos 6 pies sobre el suelo.
- a menos de 5 pies de un tomacorriente.
- donde el nodo y la luz sean visibles en todo momento desde el interior del garaje.
- a 4 pies de cualquier objeto metálico.

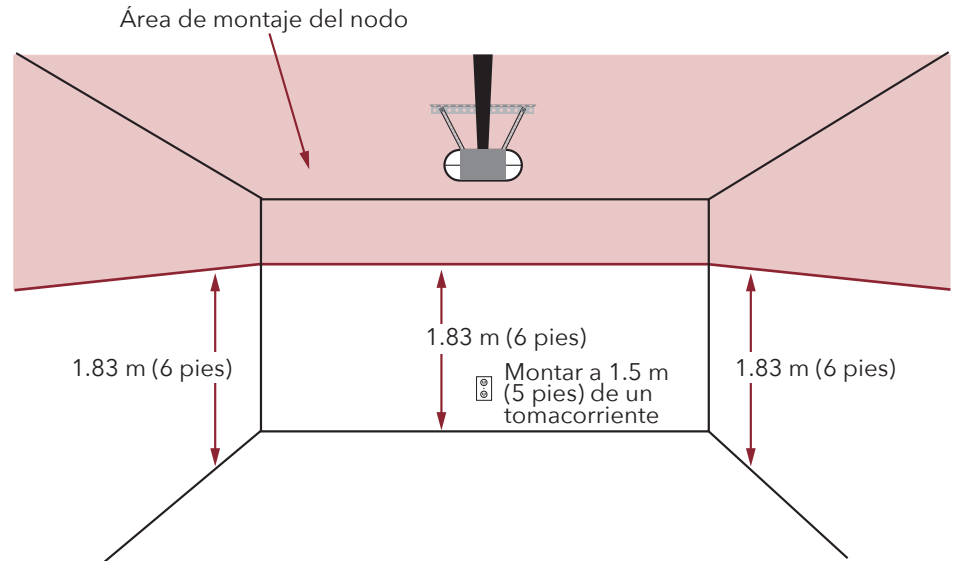

## Vista general

### Configuración de su control Smart Garage

Qué necesitará

Conexión de su control Smart Garage

Verificación de la señal de Wi-Fi

Emparejamiento del sensor de puerta al nodo

Emparejamiento de un segundo sensor de puerta

Montaje del sensor de puerta

Selección de la ubicación del nodo

Montaje del nodo

Video de instrucciones

Agregar myQ Smart Partners y accesorios

### ¿Necesita ayuda?

### Accesorios y piezas

# Configuración de su control Smart Garage

## Montaje del nodo

1. Con la flecha orientada hacia arriba, use la placa de montaje para marcar los orificios a taladrar.

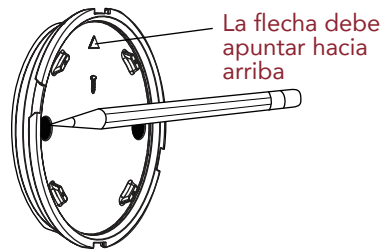

2. Taladre orificios con una broca de 5/32".

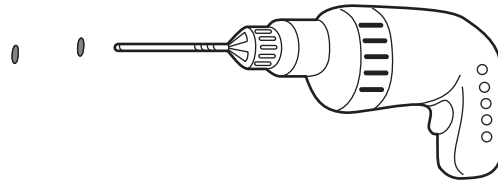

3. Inserte los anclajes de yeso hasta que estén a ras de la superficie.

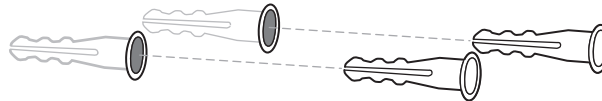

4. Fije la placa de montaje con tornillos.

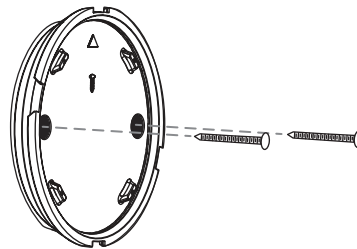

Continuación



## Vista general

### Configuración de su control Smart Garage

Qué necesitará

Conexión de su control Smart Garage

Verificación de la señal de Wi-Fi

Emparejamiento del sensor de puerta al nodo

Emparejamiento de un segundo sensor de puerta

Montaje del sensor de puerta

Selección de la ubicación del nodo

Montaje del nodo

Video de instrucciones

Agregar myQ Smart Partners y accesorios

### ¿Necesita ayuda?

### Accesorios y piezas

# Configuración de su control Smart Garage

## Montaje del nodo

5. Coloque el nodo en la placa de montaje en ángulo y rótelolo hasta que quede fijo.

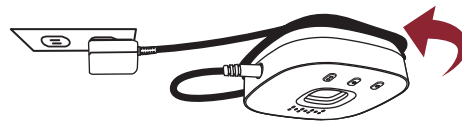
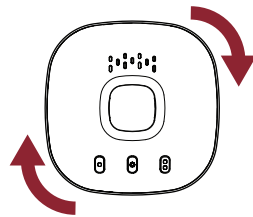
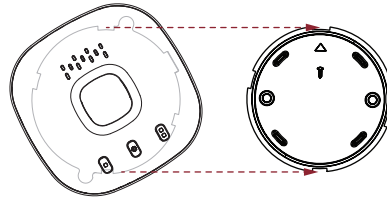

**NOTA:** Enrolle ordenadamente el exceso de cables alrededor del soporte de montaje.

6. Fije el cartel de advertencia en la pared junto al control de la puerta.

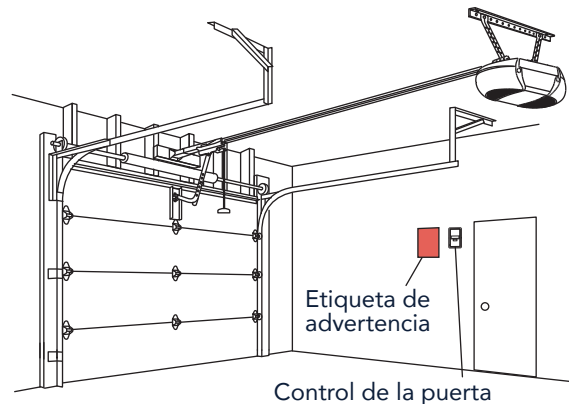

## Vista general

### Configuración de su control Smart Garage

Qué necesitará

Conexión de su control Smart Garage

Verificación de la señal de Wi-Fi

Emparejamiento del sensor de puerta al nodo

Emparejamiento de un segundo sensor de puerta

Montaje del sensor de puerta

Selección de la ubicación del nodo

Montaje del nodo

Video de instrucciones

Agregar myQ Smart Partners y accesorios

### ¿Necesita ayuda?

### Accesorios y piezas

# Configuración de su control Smart Garage

## Video de instrucciones



Cómo instalar el control Smart Garage™ LiftMaster® y conectarse con la aplicación myQ

## Vista general

### Configuración de su control Smart Garage

Qué necesitará

Conexión de su control Smart Garage

Verificación de la señal de Wi-Fi

Emparejamiento del sensor de puerta al nodo

Emparejamiento de un segundo sensor de puerta

Montaje del sensor de puerta

Selección de la ubicación del nodo

Montaje del nodo

Video de instrucciones

Agregar myQ Smart Partners y accesorios

**¿Necesita ayuda?**

**Accesorios y piezas**

# Configuración de su control Smart Garage

## Agregar myQ Smart Partners y accesorios

Su control Smart Garage es compatible con una amplia variedad de proveedores de servicio interactivo y accesorios.

- [Consulte myQ smart partners](#) o seleccione *Works with myQ* en la aplicación.
- [Consulte Accesorios y piezas.](#)



## Vista general

### Configuración de su control Smart Garage

#### ¿Necesita ayuda?

Resolución de problemas

Compatibilidad del abrepuertas de garaje

Compatibilidad y configuración del enrutador

Cómo mejorar la señal de Wi-Fi

Probar la batería del sensor de puerta

Cambiar la batería del sensor de puerta

Emparejamiento de un sensor de puerta de repuesto

Se ha alcanzado el número máximo de puertas

Cómo agregar manualmente un sensor de puerta

Borrar la configuración Wi-Fi del nodo

Restablecer el nodo a ajustes predeterminados en la fábrica

Actualizar la configuración de red en la aplicación myQ

Indicadores LED

La aplicación dice Monitor Mode

Mensajes de error de la aplicación

Buscar un botón de aprender o programa del abrepuertas de garaje

#### Accesorios y piezas

## ¿Necesita ayuda?

### Videos de resolución de problemas

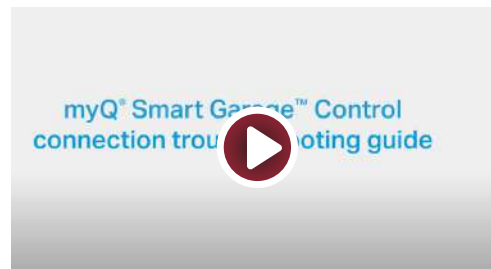

[Guía de resolución de problemas para la conexión del control principal Smart Garage](#)

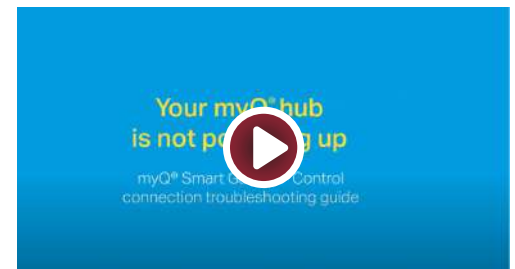

[El nodo de control Smart Garage no se enciende](#)

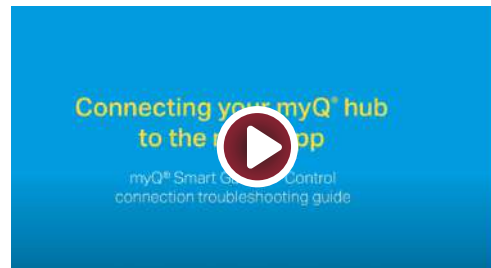

[Conexión de su control Smart Garage a la aplicación myQ](#)



[Conexión de su control Smart Garage a Internet](#)



[Conexión de su control Smart Garage al abrepuertas de garaje](#)

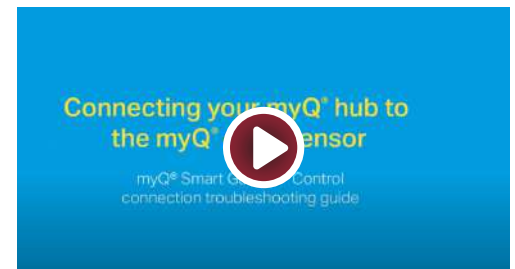

[Conexión de su control Smart Garage al sensor de puerta](#)



[Mantener la conexión del control Smart Garage](#)



[Cómo probar y reemplazar la batería del sensor de puerta del control Smart Garage](#)



## Vista general

### Configuración de su control Smart Garage

#### ¿Necesita ayuda?

Resolución de problemas

Compatibilidad del abrepuertas de garaje

Compatibilidad y configuración del enrutador

Cómo mejorar la señal de Wi-Fi

Probar la batería del sensor de puerta

Cambiar la batería del sensor de puerta

Emparejamiento de un sensor de puerta de repuesto

Se ha alcanzado el número máximo de puertas

Cómo agregar manualmente un sensor de puerta

Borrar la configuración Wi-Fi del nodo

Restablecer el nodo a ajustes predeterminados en la fábrica

Actualizar la configuración de red en la aplicación myQ

Indicadores LED

La aplicación dice Monitor Mode

Mensajes de error de la aplicación

Buscar un botón de aprender o programa del abrepuertas de garaje

#### Accesorios y piezas

## ¿Necesita ayuda?

### Compatibilidad del abrepuertas de garaje

El Control Smart Garage es compatible con la mayoría de las marcas de abrepuertas de garaje que se fabricaron después de 1993 y que utilizan sensores fotoeléctricos que no se apagan. No se diseñó para utilizarse con abrepuertas en los que los sensores fotoeléctricos ubicados cerca de la parte inferior de la puerta del garaje cambian de modo de alimentación (por ejemplo, las luces de los sensores se apagan al cerrar la puerta), ni con ningún abrepuertas de Chamberlain Group con un botón amarillo de aprendizaje fabricado entre 2010 y 2021, ni con ningún abrepuertas Linear. [Verifique la compatibilidad del abrepuertas con el fabricante.](#)

### Compatibilidad y configuración del enrutador

Asegúrese de que el enrutador tenga las configuraciones siguientes:

- 2.4 GHz habilitado, 5 GHz NO compatible
- 802.11g o 802.11n (802.11 b/g/n) habilitado
- DHCP habilitado.
- Seguridad ajustada en WPA2, WPA3 o WPA2/WPA3.
- Puerto 8883 de entrada y salida TCP abierto

[Consulte más información sobre los ajustes del enrutador y la compatibilidad aquí.](#)

### Cómo mejorar la señal de Wi-Fi

La señal Wi-Fi del garaje puede verse disminuida por la estructura de las paredes. Si tiene mala señal en el garaje, intente lo siguiente:

- Asegúrese de que el enrutador esté a 50 pies del nodo.
- Acerque el enrutador al garaje para minimizar las interferencias de las paredes y otros objetos.
- Asegúrese de que el nodo del control Smart Garage esté montado en una ubicación recomendada. [Seleccione la ubicación del nodo.](#)
- Use un extensor de alcance e Wi-Fi.

## Vista general

### Configuración de su control Smart Garage

#### ¿Necesita ayuda?

Resolución de problemas

Compatibilidad del abrepuertas de garaje

Compatibilidad y configuración del enrutador

Cómo mejorar la señal de Wi-Fi

Probar la batería del sensor de puerta

Cambiar la batería del sensor de puerta

Emparejamiento de un sensor de puerta de repuesto

Se ha alcanzado el número máximo de puertas

Cómo agregar manualmente un sensor de puerta

Borrar la configuración Wi-Fi del nodo

Restablecer el nodo a ajustes predeterminados en la fábrica

Actualizar la configuración de red en la aplicación myQ

Indicadores LED

La aplicación dice Monitor Mode

Mensajes de error de la aplicación

Buscar un botón de aprender o programa del abrepuertas de garaje

#### Accesorios y piezas

## ¿Necesita ayuda?

### Probar la batería del sensor de puerta

**Pruebe la batería del sensor de puerta** cada 6 meses o si el control Smart Garage no está funcionando como se espera.

1. Presione y suelte el botón de prueba en el sensor de puerta. El LED rojo en el sensor de puerta debería parpadear y el nodo debería emitir un pitido.
2. Espere 5 segundos, luego repita esta prueba 5 veces más (espere 5 segundos entre cada prueba).
3. Si el LED no parpadea o el nodo no emite un pitido con cada presión del botón, intente lo siguiente:
  - Asegúrese de quitar la pestaña del sensor de puerta.
  - Puede haber suciedad en la batería. Quite la cubierta del sensor y deslice la batería para verificar.
  - Vuelva a colocar la batería, consulte [Piezas de repuesto](#).

### Cambiar la batería del sensor de puerta

1. Abra el panel del pestillo en la parte inferior del sensor de puerta con una moneda o destornillador y levante la parte superior para quitarla.
2. Con una herramienta suave no conductora (como un hisopo), empuje con suavidad la batería de botón de la presilla.
3. Despacio pero con firmeza, inserte la batería nueva en la presilla y reemplace la cubierta.

Deseche las baterías correctamente. Reemplazar ÚNICAMENTE con baterías de botón CR2450 de 3 V, consulte [Piezas de repuesto](#).



## Vista general

### Configuración de su control Smart Garage

#### ¿Necesita ayuda?

Resolución de problemas

Compatibilidad del abrepuertas de garaje

Compatibilidad y configuración del enrutador

Cómo mejorar la señal de Wi-Fi

Probar la batería del sensor de puerta

Cambiar la batería del sensor de puerta

Emparejamiento de un sensor de puerta de repuesto

Se ha alcanzado el número máximo de puertas

Cómo agregar manualmente un sensor de puerta

Borrar la configuración Wi-Fi del nodo

Restablecer el nodo a ajustes predeterminados en la fábrica

Actualizar la configuración de red en la aplicación myQ

Indicadores LED

La aplicación dice Monitor Mode

Mensajes de error de la aplicación

Buscar un botón de aprender o programa del abrepuertas de garaje

#### Accesorios y piezas

## ¿Necesita ayuda?

### Emparejamiento de un sensor de puerta de repuesto

Para reemplazar un sensor de puerta existente siga los pasos a continuación:

1. Si el sensor de puerta actual todavía funciona y está conectado a un abrepuertas de garaje, presione el botón de prueba en el sensor de puerta existente. El nodo emite un pitido si el sensor de puerta actual es la puerta 1 o dos pitidos si es la puerta 2.
2. Si el sensor de puerta actual no funciona y tiene dos sensores de puerta conectados al nodo, presione el botón de prueba en el otro sensor de puerta. El nodo emitirá un pitido si el otro sensor de puerta es la puerta 1 o dos pitidos si es la puerta 2. Deberá seleccionar el otro botón en el nodo de su nuevo sensor de puerta.
3. Quite la pestaña del nuevo sensor de puerta para activar la batería.
4. En el nodo, presione el botón de la puerta 1 o 2, según la información de los pasos 1 y 2 anteriores. Aparecerá una luz LED ámbar sólida.
5. Presione y suelte el botón de prueba en el nuevo sensor de puerta. El nodo parpadeará y emitirá un pitido indicando que la programación fue exitosa.
6. **Monte el sensor de puerta.**
7. En la aplicación myQ, verifique que puede abrir y cerrar la puerta de garaje para confirmar la programación exitosa.

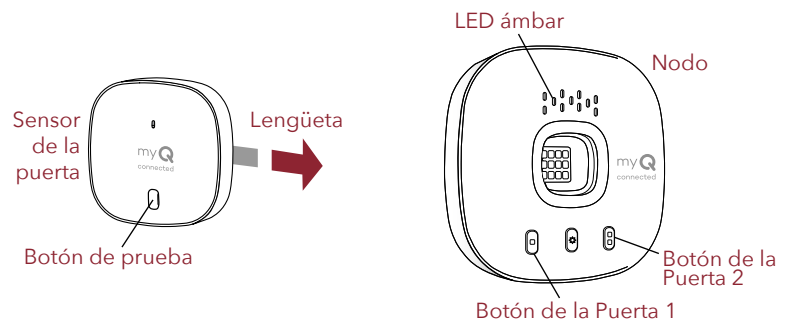

## Vista general

### Configuración de su control Smart Garage

#### ¿Necesita ayuda?

Resolución de problemas

Compatibilidad del abrepuertas de garaje

Compatibilidad y configuración del enrutador

Cómo mejorar la señal de Wi-Fi

Probar la batería del sensor de puerta

Cambiar la batería del sensor de puerta

Emparejamiento de un sensor de puerta de repuesto

Se ha alcanzado el número máximo de puertas

Cómo agregar manualmente un sensor de puerta

Borrar la configuración Wi-Fi del nodo

Restablecer el nodo a ajustes predeterminados en la fábrica

Actualizar la configuración de red en la aplicación myQ

Indicadores LED

La aplicación dice Monitor Mode

Mensajes de error de la aplicación

Buscar un botón de aprender o programa del abrepuertas de garaje

#### Accesorios y piezas

## ¿Necesita ayuda?

### Se ha alcanzado el número máximo de puertas

El nodo del control Smart Garage puede emparejar dos (2) sensores de puerta y dos (2) abrepuertas de garaje al mismo tiempo. Si intenta agregar más de dos sensores y/o abrepuertas de garaje, recibirá el siguiente mensaje de error, "Two Sensor Limit. You already have two sensors paired to this hub."

Si recibe este mensaje y no tiene más de dos sensores de puerta o dos abrepuertas de garaje emparejados cuando intenta agregar un sensor de puerta desde la aplicación, agregue el sensor de puerta manualmente con los pasos a continuación:

### Cómo agregar manualmente un sensor de puerta

1. Borre los canales en el nodo.
  - Mantenga presionado el botón 1 en el nodo hasta que se apague el LED ámbar.
  - Mantenga presionado el botón 2 en el nodo hasta que se apague el LED ámbar.
2. Presione y suelte el botón 1 en el nodo.
3. Presione y suelte el botón de prueba en el sensor de puerta.
  - El nodo parpadeará y emitirá un pitido indicando que la programación del sensor de puerta fue exitosa.
4. Inicie sesión en la aplicación myQ.
5. Una imagen de la puerta de garaje mostrará Solo monitorear puerta en una barra azul.
6. Toque la barra azul y continúe con el emparejamiento del abrepuertas de garaje.

## Vista general

### Configuración de su control Smart Garage

#### ¿Necesita ayuda?

Resolución de problemas

Compatibilidad del abrepuertas de garaje

Compatibilidad y configuración del enrutador

Cómo mejorar la señal de Wi-Fi

Probar la batería del sensor de puerta

Cambiar la batería del sensor de puerta

Emparejamiento de un sensor de puerta de repuesto

Se ha alcanzado el número máximo de puertas

Cómo agregar manualmente un sensor de puerta

Borrar la configuración Wi-Fi del nodo

Restablecer el nodo a ajustes predeterminados en la fábrica

Actualizar la configuración de red en la aplicación myQ

Indicadores LED

La aplicación dice Monitor Mode

Mensajes de error de la aplicación

Buscar un botón de aprender o programa del abrepuertas de garaje

#### Accesorios y piezas

## ¿Necesita ayuda?



### Borrar la configuración Wi-Fi del nodo

Borrar la configuración Wi-Fi le permite reiniciarla también en el nodo.

1. El LED verde DEBE estar encendido o parpadeando para borrar la configuración Wi-Fi.
2. Mantenga presionado el botón  en el nodo hasta que el LED azul comience a parpadear.

### Restablecer el nodo a ajustes predeterminados en la fábrica

Reiniciar el nodo por defecto a fábrica borrará los ajustes Wi-Fi, y quitará el dispositivo de la cuenta myQ.

1. Mantenga presionado el botón  en el nodo Wi-Fi hasta que el LED azul comience a parpadear y suéltelo.
2. Mientras parpadea el LED azul, mantenga presionado el botón  de nuevo hasta que el LED azul se detenga y luego parpadee o emita un pitido. El nodo Wi-Fi está establecido por defecto de fábrica.

Para instalar y conectar el nodo, consulte [Conexión de su control Smart Garage](#).

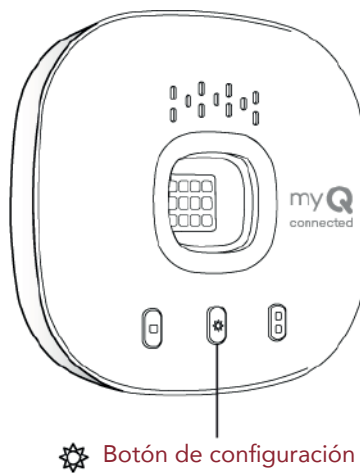

### Actualizar la configuración de red en la aplicación myQ

Cuando reemplace su enrutador o actualice alguna configuración o contraseña de la red de su hogar, deberá actualizar la configuración Wi-Fi en la aplicación myQ y volver a conectar el control Smart Garage.

## Vista general

### Configuración de su control Smart Garage

#### ¿Necesita ayuda?

Resolución de problemas

Compatibilidad del abrepuertas de garaje

Compatibilidad y configuración del enrutador

Cómo mejorar la señal de Wi-Fi

Probar la batería del sensor de puerta

Cambiar la batería del sensor de puerta

Emparejamiento de un sensor de puerta de repuesto

Se ha alcanzado el número máximo de puertas

Cómo agregar manualmente un sensor de puerta

Borrar la configuración Wi-Fi del nodo

Restablecer el nodo a ajustes predeterminados en la fábrica

Actualizar la configuración de red en la aplicación myQ

Indicadores LED

La aplicación dice Monitor Mode

Mensajes de error de la aplicación









Buscar un botón de aprender o programa del abrepuertas de garaje

#### Accesorios y piezas

## ¿Necesita ayuda?

### Indicadores LED

Los LED indican el estado del control Smart Garage.

	Parpadea en azul y verde	El nodo no pudo conectarse al enrutador Wi-Fi de su hogar.	Si no se puede conectar: <ul style="list-style-type: none"><li>• Intente mover el nodo a un lugar del garaje más cerca del enrutador Wi-Fi de su hogar.</li><li>• Desenchufe el cable de alimentación del enrutador y vuelva a enchufarlo. Nota: Esto desconectará a todos sus dispositivos.</li><li>• Asegúrese de que el nodo no esté siendo bloqueado por seguridad de red adicional (firewall, filtros MAC).</li><li>• Actualice la configuración Wi-Fi en el nodo yendo a gestión de dispositivos en la aplicación myQ.</li></ul>
	Parpadea en azul	El nodo está intentando conectarse al dispositivo móvil.	Si no se puede conectar: <ul style="list-style-type: none"><li>• Verifique que esté habilitado Bluetooth para configurar el dispositivo myQ.</li><li>• Verifique que esté ingresando la contraseña de red correcta.</li></ul>
	Azul sólido	El nodo no pudo conectarse a la red Wi-Fi de su hogar.	<ul style="list-style-type: none"><li>• Desenchufe la alimentación del nodo y vuelva a enchufarla. Si no parpadea en azul, mantenga presionado el botón  hasta que los LED parpadeen en azul.</li><li>• Desactive y vuelva a activar Bluetooth en su dispositivo móvil.</li></ul>
	Parpadea en verde	El nodo no pudo conectarse a internet o al servidor myQ.	Si no se puede conectar: <ul style="list-style-type: none"><li>• Desenchufe la alimentación del enrutador y vuelva a enchufarla.</li><li>• Asegúrese de que el nodo no esté siendo bloqueado por seguridad de red adicional (firewall, filtros MAC)</li><li>• Asegúrese de que el puerto 8883 del enrutador TCP/UDP esté abierto, consulte <a href="#">Compatibilidad y configuración del enrutador</a>.</li></ul>
	Verde sólido	El nodo se ha conectado con éxito al servidor myQ.	
	Ámbar sólido	Se presionó el botón 1 o 2 de la puerta	Presione el botón de prueba en el sensor de puerta para emparejar el sensor al nodo.
	Parpadea en ámbar	El sensor de puerta se está emparejando al nodo.	

## Vista general

### Configuración de su control Smart Garage

#### ¿Necesita ayuda?

Resolución de problemas

Compatibilidad del abrepuertas de garaje

Compatibilidad y configuración del enrutador

Cómo mejorar la señal de Wi-Fi

Probar la batería del sensor de puerta

Cambiar la batería del sensor de puerta

Emparejamiento de un sensor de puerta de repuesto

Se ha alcanzado el número máximo de puertas

Cómo agregar manualmente un sensor de puerta

Borrar la configuración Wi-Fi del nodo

Restablecer el nodo a ajustes predeterminados en la fábrica

Actualizar la configuración de red en la aplicación myQ

Indicadores LED

La aplicación dice Monitor Mode

Mensajes de error de la aplicación

Buscar un botón de aprender o programa del abrepuertas de garaje

#### Accesorios y piezas

## ¿Necesita ayuda?

### Indicadores LED

Los LED indican el estado del control Smart Garage.

	Ningún LED	El nodo está detenido o no recibe alimentación.	<ul style="list-style-type: none"><li>• Desenchufe el cable de alimentación del nodo y vuelva a enchufarla. El nodo debe mostrar un LED azul parpadeante.</li><li>• Si no hay LED azules parpadeando, enchufe una lámpara que funcione al mismo tomacorriente para verificar que esté alimentando correctamente. Si la lámpara no se enciende, verifique el disyuntor.</li><li>• Si la lámpara se enciende, intente enchufar el nodo a otro tomacorriente del hogar que esté alimentando. Si no parpadea un LED azul en el nodo, reemplácelo el nodo.</li></ul>
--	------------	---	---

## Vista general

### Configuración de su control Smart Garage

#### ¿Necesita ayuda?

Resolución de problemas

Compatibilidad del abrepuertas de garaje

Compatibilidad y configuración del enrutador

Cómo mejorar la señal de Wi-Fi

Probar la batería del sensor de puerta

Cambiar la batería del sensor de puerta

Emparejamiento de un sensor de puerta de repuesto

Se ha alcanzado el número máximo de puertas

Cómo agregar manualmente un sensor de puerta

Borrar la configuración Wi-Fi del nodo

Restablecer el nodo a ajustes predeterminados en la fábrica

Actualizar la configuración de red en la aplicación myQ

Indicadores LED

La aplicación dice Monitor Mode

Mensajes de error de la aplicación

Buscar un botón de aprender o programa del abrepuertas de garaje

#### Accesorios y piezas

## ¿Necesita ayuda?

### La aplicación dice Monitor Mode

El sensor de puerta está emparejado al nodo, pero no el abrepuertas de garaje.

- En la pestaña *Monitor Mode* de la aplicación myQ, esto intentará emparejar el abrepuertas de garaje al nodo. Abra y cierre la puerta del garaje en la aplicación.
- Si el nodo está montado en el techo, muévalo a una ubicación a 6 pies del suelo, y 4 pies en caso de haber objetos metálicos grandes. Desde el control de la puerta montado en la pared, abra y cierre dos veces la puerta de garaje.

### Mensajes de error de la aplicación

#### Error de cierre

Hay un error de cierre cuando se pide a la puerta que cierre desde la aplicación y no puede cerrar dos veces consecutivamente.

- Use el control remoto o el control de la puerta montado en la pared para cerrar la puerta del garaje.
- Si la puerta del garaje no cierra, verifique si hay obstrucciones; verifique obstrucciones en el haz del sensor de seguridad. Quite las obstrucciones y confirme que la puerta se abra y cierre desde el control de la puerta montado en la pared o un control remoto.
- Si el nodo está montado en el techo, muévalo a una ubicación a 6 pies del suelo, y 4 pies en caso de haber objetos metálicos grandes. Desde el control de la puerta montado en la pared, abra y cierre dos veces la puerta de garaje.
- Cambie la batería del sensor de puerta. Consulte [Probar la batería del sensor de puerta](#).

#### Error fuera de línea

El control Smart Garage ha perdido la conexión al enrutador y no se puede controlar a través de la aplicación myQ.

- Verifique que el nodo esté enchufado y reciba alimentación.
- El enrutador puede haber perdido la conexión a Internet. Verifique el enrutador y siga las instrucciones que incluía para volver a conectarlo a Internet.
- Toque el mensaje de error en la aplicación y siga las instrucciones.



## Vista general

### Configuración de su control Smart Garage

#### ¿Necesita ayuda?

Resolución de problemas

Compatibilidad del abrepuertas de garaje

Compatibilidad y configuración del enrutador

Cómo mejorar la señal de Wi-Fi

Probar la batería del sensor de puerta

Cambiar la batería del sensor de puerta

Emparejamiento de un sensor de puerta de repuesto

Se ha alcanzado el número máximo de puertas

Cómo agregar manualmente un sensor de puerta

Borrar la configuración Wi-Fi del nodo

Restablecer el nodo a ajustes predeterminados en la fábrica

Actualizar la configuración de red en la aplicación myQ

Indicadores LED

La aplicación dice Monitor Mode

Mensajes de error de la aplicación

Buscar un botón de aprender o programa del abrepuertas de garaje

#### Accesorios y piezas

## ¿Necesita ayuda?

### Buscar un botón de aprender o programa del abrepuertas de garaje

Productos LiftMaster®

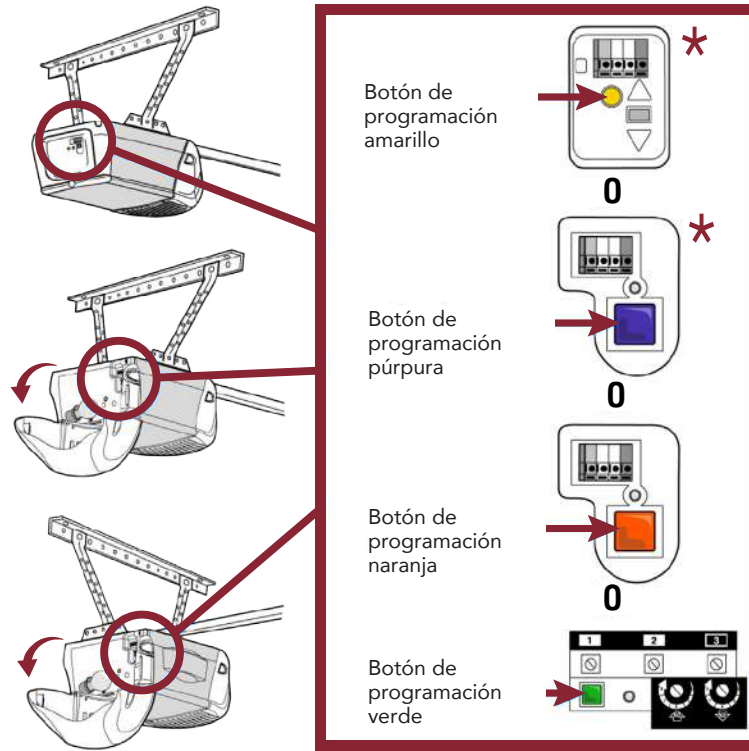

\* Dentro de los Estados Unidos: el Control Smart Garage no se diseñó para utilizarse con abrepuertas de garaje en los que los sensores fotoeléctricos ubicados cerca de la parte inferior de la puerta del garaje cambian de modo de alimentación (por ejemplo, las luces de los sensores se apagan al cerrar la puerta), ni con ningún abrepuertas de Chamberlain Group con un botón amarillo de aprendizaje fabricado entre 2010 y 2021.

## Vista general

### Configuración de su control Smart Garage

#### ¿Necesita ayuda?

Resolución de problemas

Compatibilidad del abrepuertas de garaje

Compatibilidad y configuración del enrutador

Cómo mejorar la señal de Wi-Fi

Probar la batería del sensor de puerta

Cambiar la batería del sensor de puerta

Emparejamiento de un sensor de puerta de repuesto

Se ha alcanzado el número máximo de puertas

Cómo agregar manualmente un sensor de puerta

Borrar la configuración Wi-Fi del nodo

Restablecer el nodo a ajustes predeterminados en la fábrica

Actualizar la configuración de red en la aplicación myQ

Indicadores LED

La aplicación dice Monitor Mode

Mensajes de error de la aplicación

Buscar un botón de aprender o programa del abrepuertas de garaje

#### Accesorios y piezas

## ¿Necesita ayuda?

### Buscar un botón de aprender o programa del abrepuertas de garaje

Productos Chamberlain\*

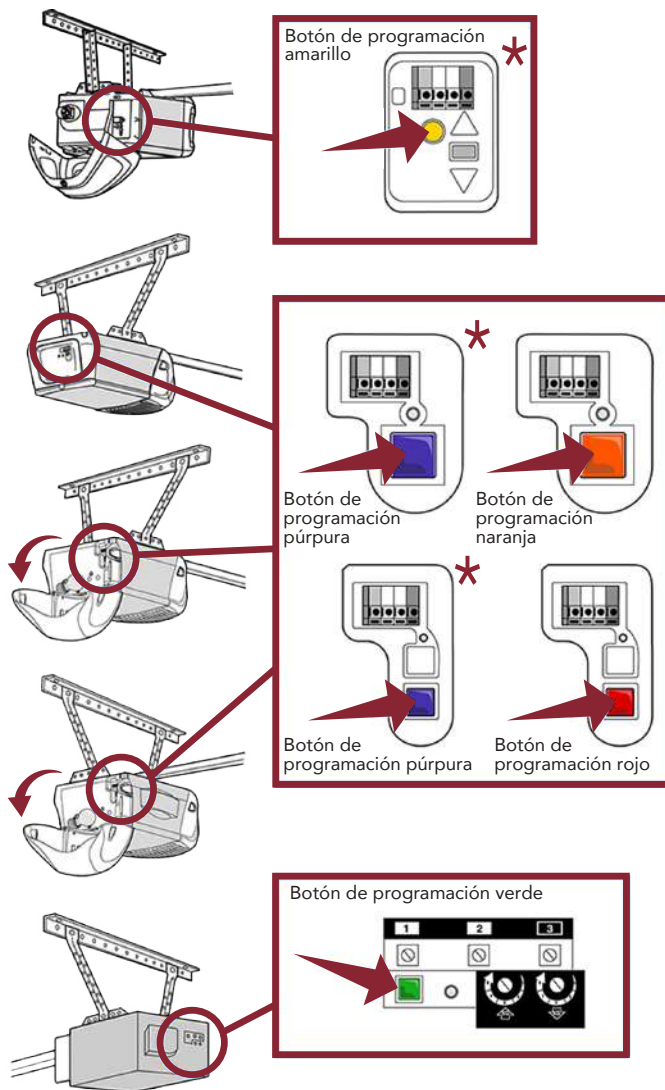

\* Dentro de los Estados Unidos: el Control Smart Garage no se diseñó para utilizarse con abrepuertas de garaje en los que los sensores fotoeléctricos ubicados cerca de la parte inferior de la puerta del garaje cambian de modo de alimentación (por ejemplo, las luces de los sensores se apagan al cerrar la puerta), ni con ningún abrepuertas de Chamberlain Group con un botón amarillo de aprendizaje fabricado entre 2010 y 2021.

## Vista general

### Configuración de su control Smart Garage

#### ¿Necesita ayuda?

Resolución de problemas

Compatibilidad del abrepuertas de garaje

Compatibilidad y configuración del enrutador

Cómo mejorar la señal de Wi-Fi

Probar la batería del sensor de puerta

Cambiar la batería del sensor de puerta

Emparejamiento de un sensor de puerta de repuesto

Se ha alcanzado el número máximo de puertas

Cómo agregar manualmente un sensor de puerta

Borrar la configuración Wi-Fi del nodo

Restablecer el nodo a ajustes predeterminados en la fábrica

Actualizar la configuración de red en la aplicación myQ

Indicadores LED

La aplicación dice Monitor Mode

Mensajes de error de la aplicación

Buscar un botón de aprender o programa del abrepuertas de garaje

#### Accesorios y piezas

## ¿Necesita ayuda?

### Buscar un botón de aprender o programa del abrepuertas de garaje

#### Productos Genie

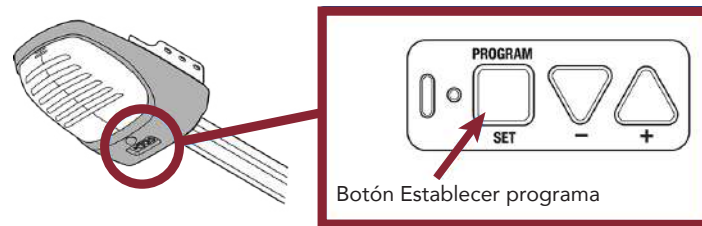
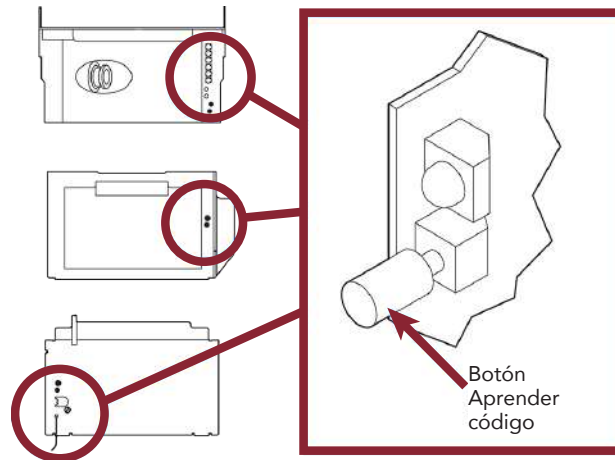

#### Productos Overhead Door

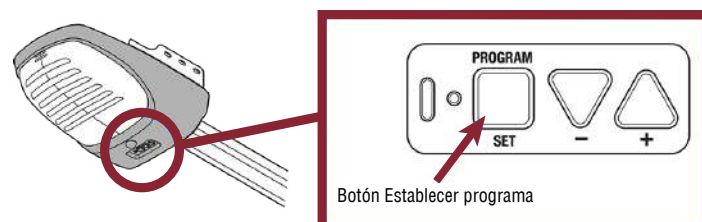
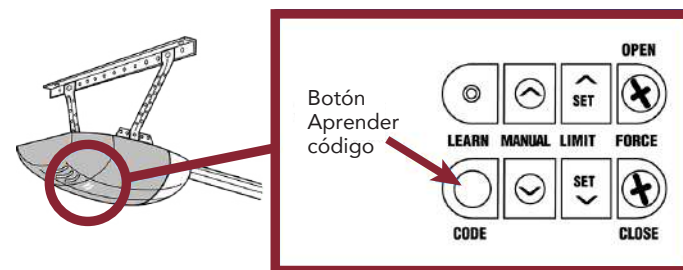

## Vista general

### Configuración de su control Smart Garage

#### ¿Necesita ayuda?

Resolución de problemas

Compatibilidad del abrepuertas de garaje

Compatibilidad y configuración del enrutador

Cómo mejorar la señal de Wi-Fi

Probar la batería del sensor de puerta

Cambiar la batería del sensor de puerta

Emparejamiento de un sensor de puerta de repuesto

Se ha alcanzado el número máximo de puertas

Cómo agregar manualmente un sensor de puerta

Borrar la configuración Wi-Fi del nodo

Restablecer el nodo a ajustes predeterminados en la fábrica

Actualizar la configuración de red en la aplicación myQ

Indicadores LED

La aplicación dice Monitor Mode

Mensajes de error de la aplicación

Buscar un botón de aprender o programa del abrepuertas de garaje

## Accesorios y piezas

## ¿Necesita ayuda?

### Buscar un botón de aprender o programa del abrepuertas de garaje

#### Productos Wayne Dalton

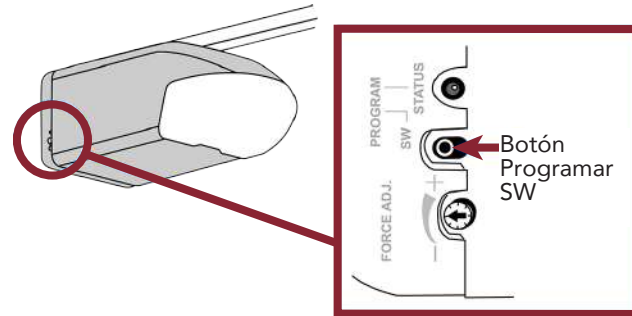

#### Productos Stanley

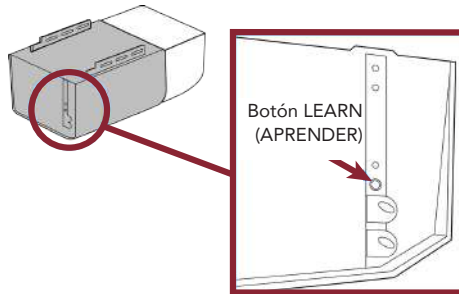

#### Productos Sommer

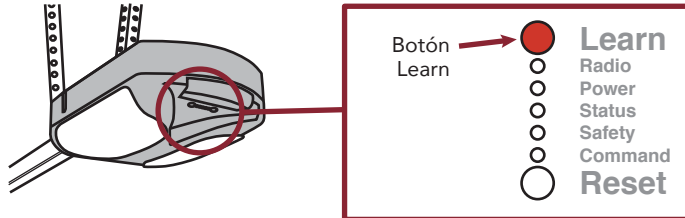

#### Guardian / Xtreme Garage / Performax

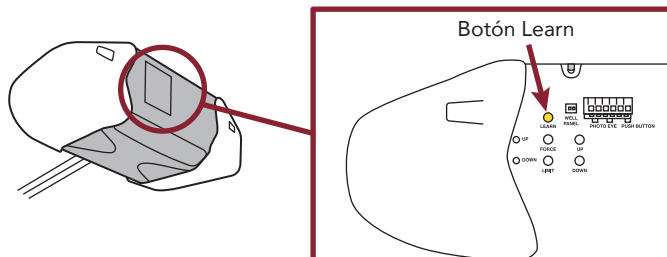
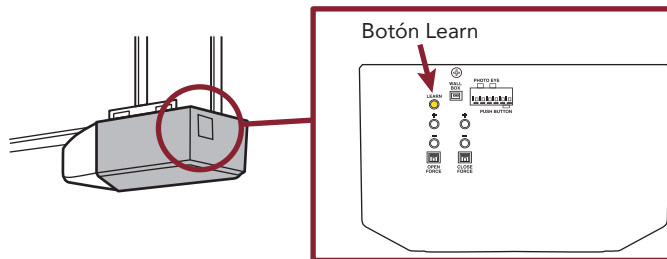

**Vista general**

**Configuración de su control  
Smart Garage**

**¿Necesita ayuda?**

**Accesorios y piezas**

## Accesorios y piezas

### Accesorios



**Sensor de puerta del control Smart Garage**  
Agrega control inteligente de un segundo  
abrepuertas de garaje.  
**821LMC-SENSOR**



**Cámara Smart Garage**  
Se monta con facilidad en minutos para  
ofrecer luz en cualquier ubicación del garaje.  
**MYQ-SGC1WLM**



**Luz LED remota**  
Se monta con facilidad en minutos para  
ofrecer luz en cualquier ubicación del garaje.  
**827LM**



**Control de luz remota**  
Supervise y controle este interruptor para  
conectar lámparas con la aplicación myQ.  
**825LM**



**Interruptor de luz remota**  
Reemplaza un interruptor de pared existente  
para permitir el control de luces del hogar  
con un teléfono inteligente o control remoto.  
**823LM**

### Piezas de repuesto



**Fuente de alimentación del control Smart  
Garage**  
**041-0106041-0106**



**Batería CR2450 de 3 V del sensor de puerta**  
**K010A0056**

Vista general

Configuración de su control  
Smart Garage

¿Necesita ayuda?

Accesorios y piezas

## Garantía limitada de un año

Chamberlain Group LLC garantiza al primer consumidor que compre este producto, que el mismo está libre de defectos de materiales o de mano de obra por un período de 1 año a partir de la fecha de compra.

## Contrato de software

El uso de este producto y el software incluido con el producto está sujeto a los avisos, términos y condiciones de derecho de copia disponibles en [www.myLiftMaster.com/agreement](http://www.myLiftMaster.com/agreement).

### **ADVERTENCIA**

Para reducir el riesgo de LESIONES GRAVES:

- NO habilite el Control Smart Garage™ LiftMaster® si opera puertas de una pieza u oscilantes. SOLO habilite este dispositivo con puertas seccionales.



Si usa el Control Smart Garage con abrepuertas residenciales, solo debe usar el control con abrepuertas fabricados después de 1993 que usen sensores fotoeléctricos ubicados cerca de la parte inferior de la guía de la puerta y que no cambien el estado de esos sensores fotoeléctricos a un modo de baja energía.



**ADVERTENCIA:** Con este producto, puede exponerse a sustancias químicas, incluido el plomo, que el Estado de California reconoce como causantes de cáncer o anomalías congénitas u otros daños reproductivos. Para obtener más información, visite [www.P65Warnings.ca.gov](http://www.P65Warnings.ca.gov).

**AVISO:** Este dispositivo cumple con la parte 15 de las reglas de la FCC y de equipos RSS exentos de licencia de Industry Canada. El funcionamiento está sujeto a las siguientes dos condiciones: (1) este dispositivo no puede causar interferencia dañina, y (2) este dispositivo debe aceptar toda interferencia recibida, incluso la que puede causar un funcionamiento indeseado.

Los cambios o las modificaciones a esta unidad que no sean aprobados en forma expresa por la parte responsable del cumplimiento pueden invalidar el permiso del usuario para operar el equipo.

Este dispositivo debe instalarse para asegurarse de mantener una distancia mínima de 20 cm (8 pulg.) entre los usuarios/transeúntes y el dispositivo.

Este dispositivo se ha probado, y se ha hallado que cumple con los límites de un dispositivo digital de clase B, de acuerdo con la parte 15 de las reglas de la FCC y de la norma ICES de Industry Canada. Estos límites están diseñados para brindar una protección razonable contra la interferencia dañina en una instalación residencial. Este equipo genera, utiliza y puede emitir energía de radiofrecuencia y, si no se instala y utiliza de acuerdo con las instrucciones, puede causar interferencias perjudiciales en las radiocomunicaciones. Sin embargo, no existe garantía de que no ocurra interferencia en una instalación en particular. Si este equipo causa interferencias perjudiciales en la recepción de radio o televisión, lo cual puede determinarse apagando y encendiendo el equipo, se recomienda al usuario que intente corregir la interferencia mediante una o más de las siguientes medidas:

- Cambiar de dirección o de lugar la antena receptora.
- Aumentar la separación entre el equipo y el receptor.
- Conectar el equipo en un tomacorriente en un circuito diferente de donde esté conectado el receptor.
- Consultar al concesionario o a un técnico de radio/TV con experiencia para que le ayude.

Chamberlain, el logotipo de Chamberlain, LiftMaster, myQ y el logotipo de myQ son marcas comerciales registradas de The Chamberlain Group LLC. Patentado y patentes en trámite. Consulte [ChamberlainGroup.com/patents](http://ChamberlainGroup.com/patents). Wi-Fi® es una marca comercial registrada de Wi-Fi Alliance®. Yale es una marca comercial de ASSA ABLOY Residential Group, Inc. Overhead Door y Wayne Dalton son marcas comerciales de Overhead Door Corporation. Genie es una marca comercial de GMI Holdings, Inc. Stanley es una marca comercial de Stanley Logistics L.L.C. Sommer es una marca comercial de Sommer Antriebs- und Funktechnik GmbH. Guardian es una marca comercial de ADH Guardian USA LLC. Xtreme Garage y Performax son marcas comerciales de Menard, Inc. Todas las demás marcas comerciales son propiedad de sus respectivos dueños.

©2022 The Chamberlain Group LLC  
Todos los derechos reservados.  
114-5738-000

*Vue d'ensemble*

*Configurez votre  
commande Smart Garage*

*Besoin d'aide?*

*Accessoires et pièces de  
rechange*

# LiftMaster®

## Commande Smart Garage®



Toutes les versions de **821LMC**



Visionnez la vidéo  
du mode d'emploi

## Vue d'ensemble

Contenu de la boîte

Spécifications

Apprenez à connaître votre commande Smart Garage

Boutons et DEL

## Configurez votre commande Smart Garage

### Besoin d'aide?

### Accessoires et pièces de rechange

## Vue d'ensemble

### Contenu de la boîte

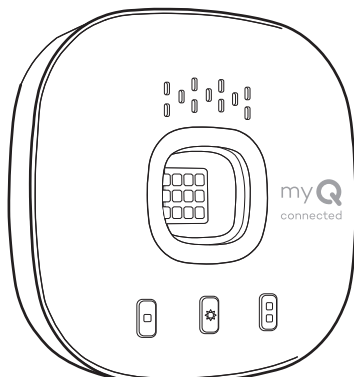

Concentrateur



Bandes Velcro pour capteur de porte



Vis pour capteur de porte



Capteur de porte 821LMC-SENSOR

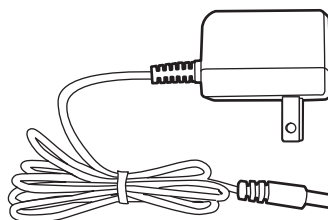

Adaptateur d'alimentation du concentrateur

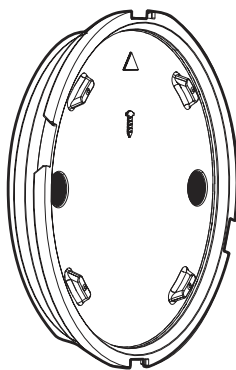

Plaque de montage du concentrateur

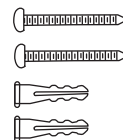

Ancrages et vis pour concentrateur

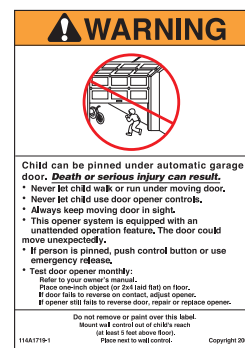

Affichette d'avertissement

## Spécifications

- La commande Smart Garage® peut contrôler jusqu'à 2 ouvre-portes de garage (ceci nécessite un deuxième capteur de porte, vendu séparément, voir **Accessoires et pièces.**)
- La commande Smart Garage peut contrôler jusqu'à 16 accessoires myQ®.
- Température de fonctionnement : -20 ° à 65 ° F (-4 ° à 149 ° C).
- Utiliser avec les portes de garage sectionnelles UNIQUEMENT.
- La porte de garage DOIT être équipée de capteurs de sécurité.
- Wi-Fi 2,4 GHz avec protocoles de sécurité WPA, WPA2, WPA2/3 et WPA3.
- Compatible IPv4 et IPv6.
- La commande Smart Garage est compatible avec les opérateurs de porte commerciaux myQ.
- La commande Smart Garage n'est PAS compatible avec les opérateurs de portail.



## Vue d'ensemble

Contenu de la boîte

Spécifications

Apprenez à connaître votre commande Smart Garage

Boutons et DEL

## Configurez votre commande Smart Garage

### Besoin d'aide?

### Accessoires et pièces de rechange

## Vue d'ensemble

### Apprenez à connaître votre commande Smart Garage

La commande Smart Garage vous permet de contrôler jusqu'à 2 ouvre-portes de garage, 1 verrou Yale® | LiftMaster® et 16 dispositifs depuis l'application myQ.

Voir [Accessoires et pièces de rechange](#).

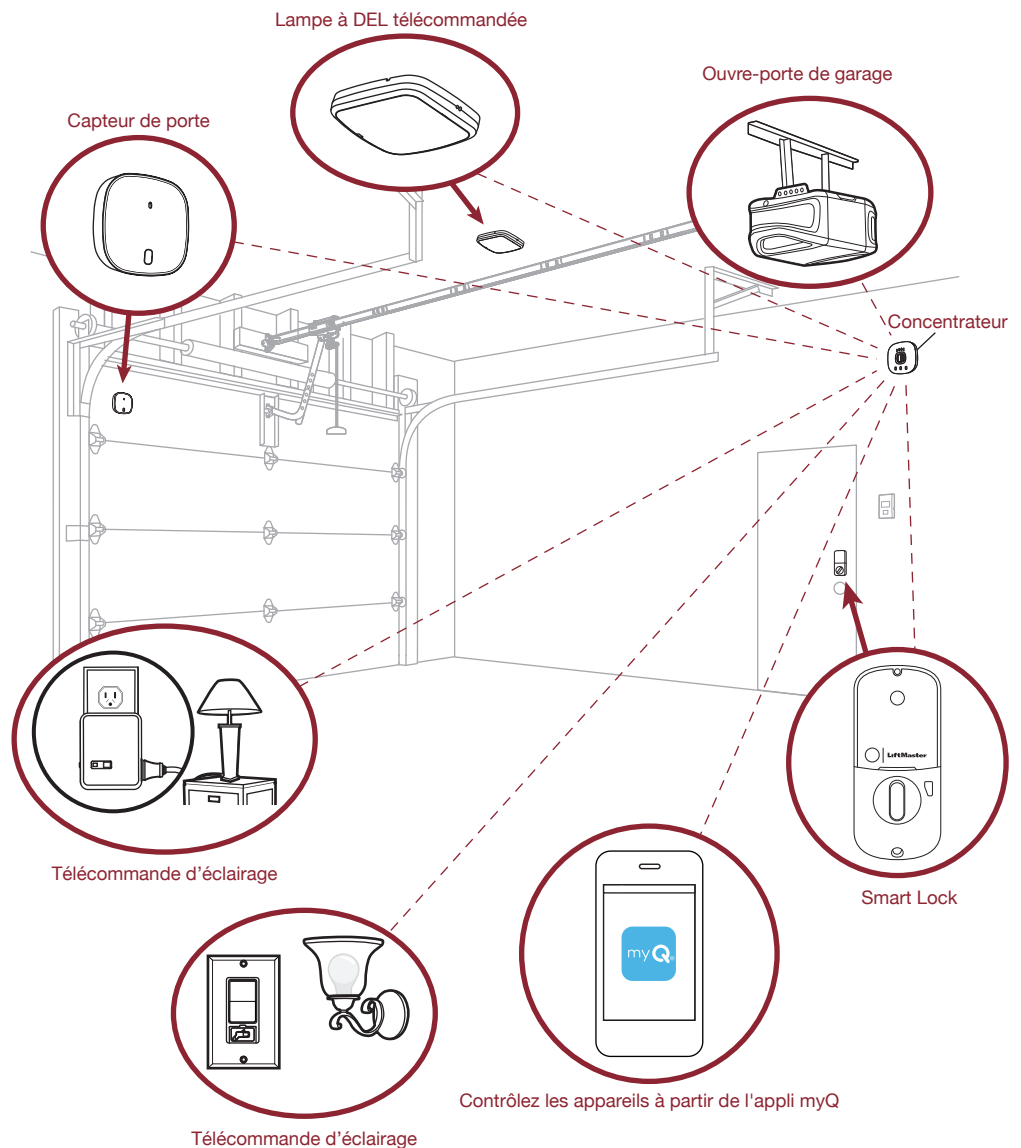

## Vue d'ensemble

Contenu de la boîte

Spécifications

Apprenez à connaître votre  
commande Smart Garage

Boutons et DEL

**Configurez votre  
commande Smart Garage**

**Besoin d'aide?**

**Accessoires et pièces de  
rechange**

## Vue d'ensemble

### Boutons et DEL

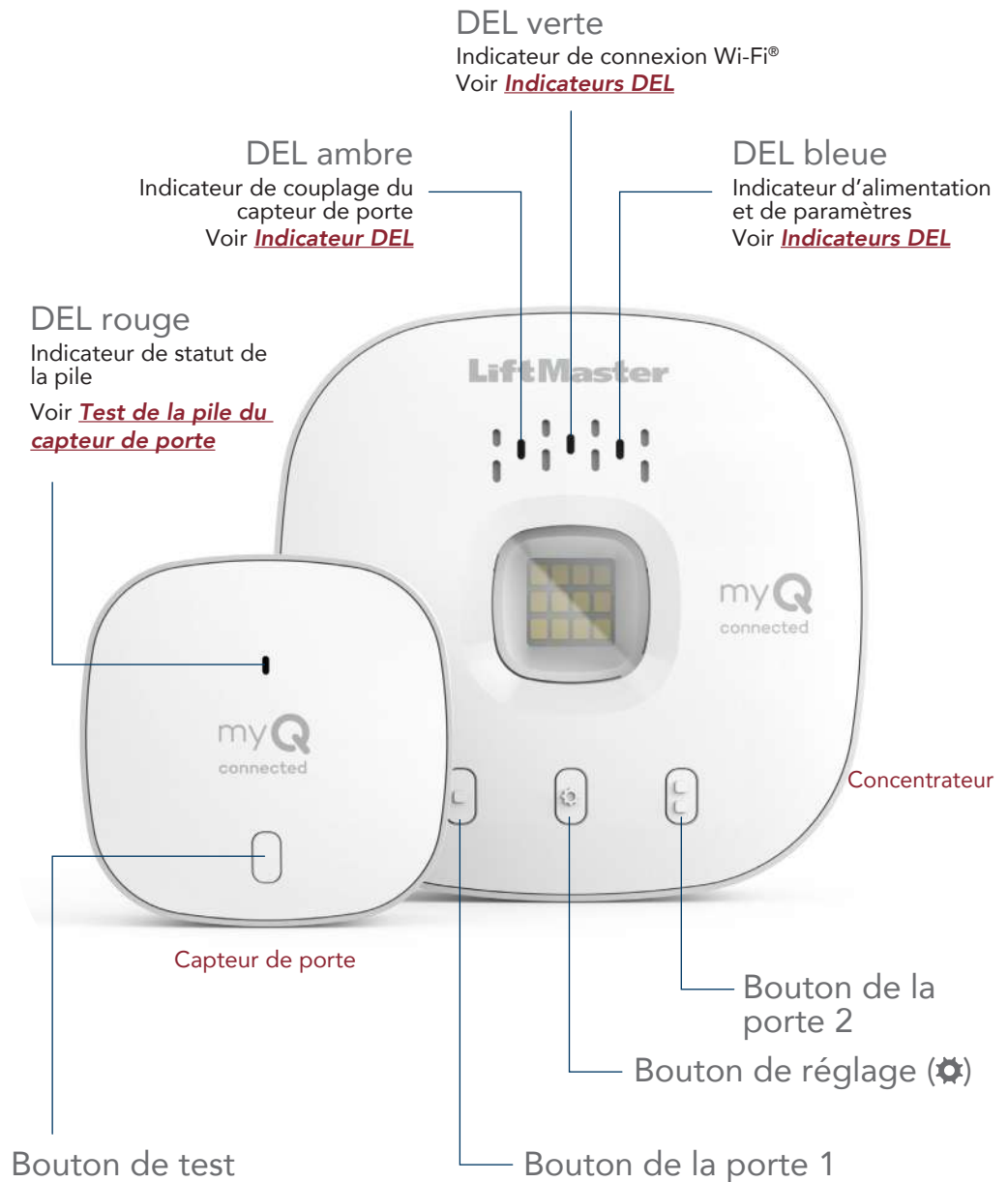

## Vue d'ensemble

### Configurez votre commande Smart Garage

Ce dont vous avez besoin

Connectez votre commande Smart Garage

Vérifiez votre signal Wi-Fi

Couplez le capteur de porte au concentrateur

Couplez un deuxième capteur de porte

Montez l'opérateur de porte

Choisissez l'emplacement du concentrateur

Montez le concentrateur

Vidéo d'instructions

Ajoutez des partenaires et accessoires intelligents à myQ

### Besoin d'aide?

### Accessoires et pièces de rechange

# Configurez votre commande Smart Garage

## Ce dont vous avez besoin

- Accès à votre ouvre-porte de garage compatible; [vérifiez la compatibilité de l'ouvre-porte par fabricant](#)
- Un signal Wi-Fi puissant dans le garage, [voir Vérifiez votre signal Wi-Fi](#)
- Le mot de passe de votre réseau Wi-Fi
- Une échelle
- Une perceuse avec une mèche de 5/32 po
- Un tournevis cruciforme
- Bluetooth® activé sur votre appareil mobile.

## Connectez votre commande Smart Garage

### 1. Téléchargez l'application myQ



Si vous avez déjà installé l'application, assurez-vous que vous disposez de la dernière version pour pouvoir optimiser votre expérience myQ.

### 2. Créez votre compte et connectez-vous.

3. Appuyez sur (+) pour ajouter votre commande Smart Garage. L'application vous guidera dans l'installation et la connexion de votre commande Smart Garage et vous montrera comment :

- a. Connectez le concentrateur à votre réseau Wi-Fi domestique.
- b. [Couplez le capteur de porte au concentrateur.](#)
- c. [Montez le capteur de porte.](#)
- d. Couplez le concentrateur à votre ouvre-porte de garage.
- e. [Montez le concentrateur.](#)

*Félicitations! L'installation de votre commande Smart Garage est maintenant terminée.*

L'App Store et les logos Apple et App Store sont des marques commerciales d'Apple Inc.  
Google Play et le logo Google Play sont des marques de commerce de Google LLC.

## Vue d'ensemble

### Configurez votre commande Smart Garage

Ce dont vous avez besoin

Connectez votre commande Smart Garage

Vérifiez votre signal Wi-Fi

Couplez le capteur de porte au concentrateur

Couplez un deuxième capteur de porte

Montez l'opérateur de porte

Choisissez l'emplacement du concentrateur

Montez le concentrateur

Vidéo d'instructions

Ajoutez des partenaires et accessoires intelligents à myQ

### Besoin d'aide?

### Accessoires et pièces de rechange

# Configurez votre commande Smart Garage

## Vérifiez votre signal Wi-Fi

Assurez-vous que votre appareil est connecté à votre réseau Wi-Fi. Tenez le dispositif à l'endroit où vous prévoyez de monter le concentrateur.

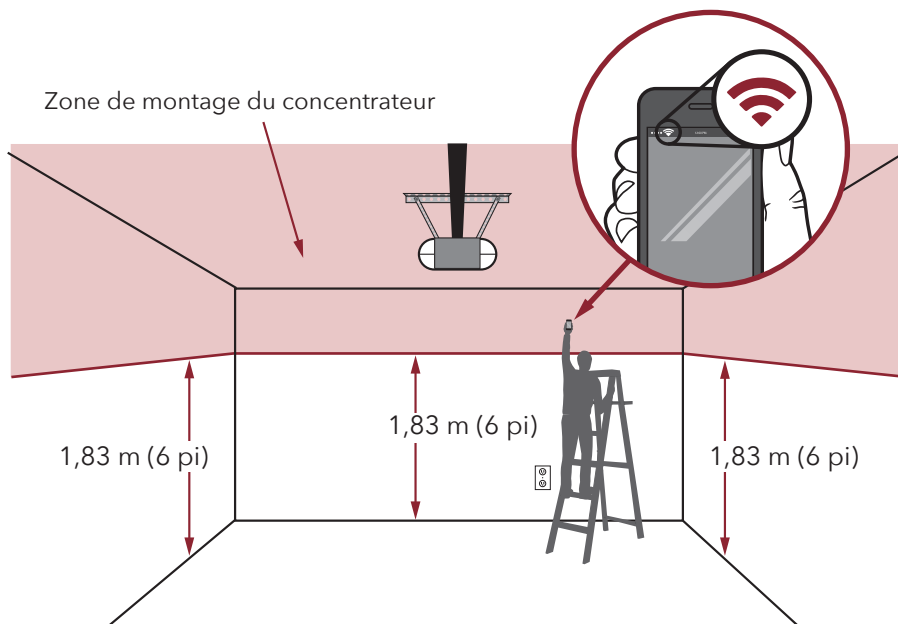

Si vous voyez que :



Le signal Wi-Fi est fort.  
Vous êtes prêt! Passez à l'étape suivante.



Le signal Wi-Fi est faible.  
L'ouvre-porte de garage risque de ne pas se connecter à votre réseau Wi-Fi. S'il ne se connecte pas, [voir Comment améliorer votre signal Wi-Fi.](#)



Aucun signal Wi-Fi.  
[Voir Comment améliorer votre signal Wi-Fi.](#)

## Vue d'ensemble

### Configurez votre commande Smart Garage

Ce dont vous avez besoin

Connectez votre commande Smart Garage

Vérifiez votre signal Wi-Fi

Couplez le capteur de porte au concentrateur

Couplez un deuxième capteur de porte

Montez l'opérateur de porte

Choisissez l'emplacement du concentrateur

Montez le concentrateur

Vidéo d'instructions

Ajoutez des partenaires et accessoires intelligents à myQ

### Besoin d'aide?

### Accessoires et pièces de rechange

## Configurez votre commande Smart Garage

### Couplez le capteur de porte au concentrateur

L'application myQ couple le capteur de porte au concentrateur lors de la configuration initiale.

### Couplez un deuxième capteur de porte

Pour ajouter un capteur de porte à un deuxième ouvre-porte de garage, dans l'application myQ, appuyez sur (+) pour ajouter un capteur de porte. Suivez les instructions de l'application.

### Montez l'opérateur de porte

Montez le capteur de porte (face supérieure tournée vers le haut) à l'aide des bandes adhésives auto-agrippantes fournies ou des vis en option sur une zone propre et sèche du panneau supérieur de la porte du garage, comme illustré. **Testez la pile du détecteur de porte** tous les 6 mois.

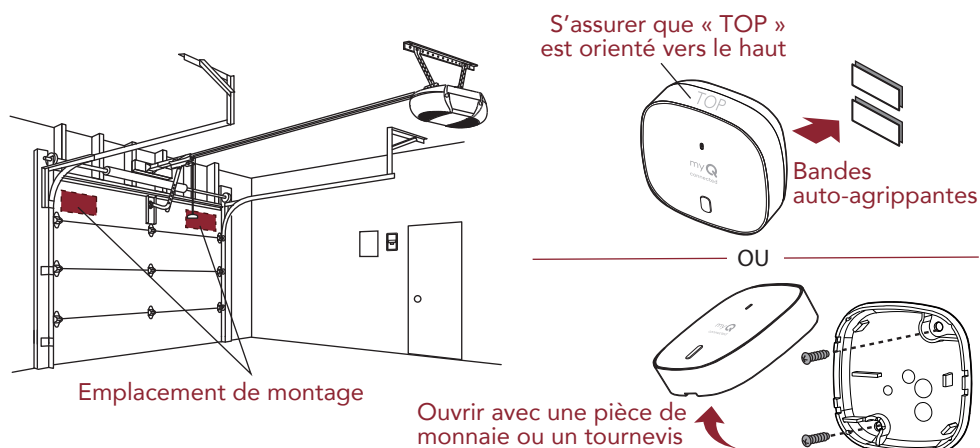

## Vue d'ensemble

### Configurez votre commande Smart Garage

Ce dont vous avez besoin

Connectez votre commande Smart Garage

Vérifiez votre signal Wi-Fi

Couplez le capteur de porte au concentrateur

Couplez un deuxième capteur de porte

Montez l'opérateur de porte

Choisissez l'emplacement du concentrateur

Montez le concentrateur

Vidéo d'instructions

Ajoutez des partenaires et accessoires intelligents à myQ

### Besoin d'aide?

### Accessoires et pièces de rechange

# Configurez votre commande Smart Garage

## Choisissez l'emplacement du concentrateur

Repérez une zone au plafond, sur un mur latéral ou sur le mur opposé à la porte du garage qui est :

- au moins 6 pieds au-dessus du sol.
- à moins de 5 pieds d'une prise.
- où le concentrateur et la lumière sont visibles à tout moment depuis l'intérieur du garage.
- À une distance de 4 pieds de tout objet métallique.

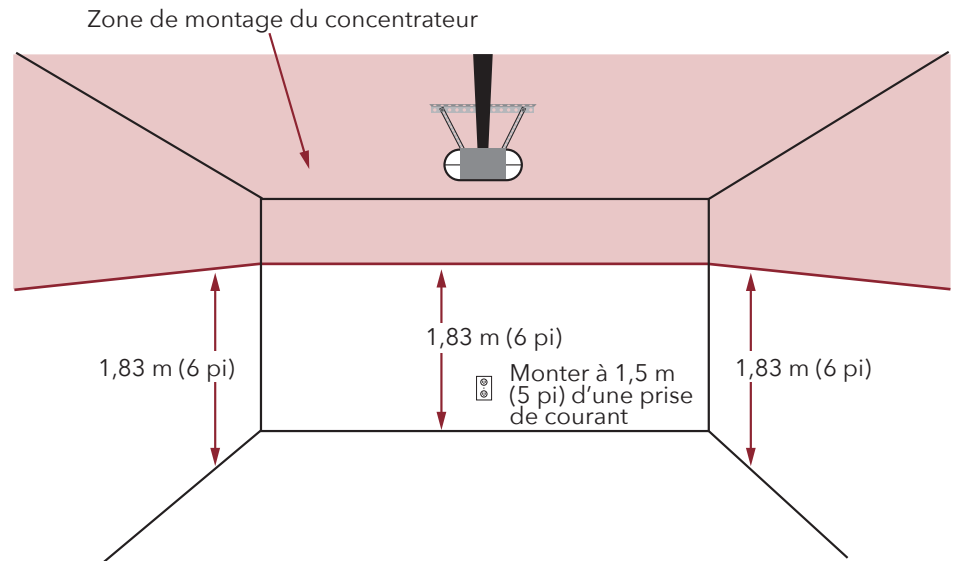

## Vue d'ensemble

### Configurez votre commande Smart Garage

Ce dont vous avez besoin

Connectez votre commande Smart Garage

Vérifiez votre signal Wi-Fi

Couplez le capteur de porte au concentrateur

Couplez un deuxième capteur de porte

Montez l'opérateur de porte

Choisissez l'emplacement du concentrateur

Montez le concentrateur

Vidéo d'instructions

Ajoutez des partenaires et accessoires intelligents à myQ

### Besoin d'aide?

### Accessoires et pièces de rechange

# Configurez votre commande Smart Garage

## Montez le concentrateur

1. La flèche étant orientée vers le haut, utilisez la plaque de montage pour marquer les trous de perçage.

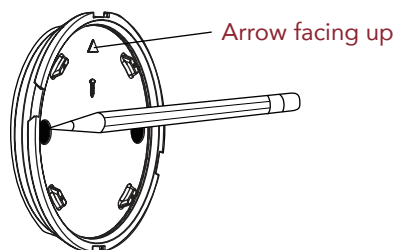

2. Percez les trous à l'aide d'une mèche de 5/32 po.

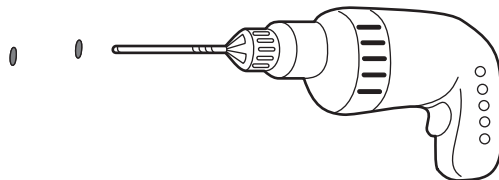

3. Insérez les ancrages pour cloison sèche jusqu'à ce qu'ils affleurent la surface.

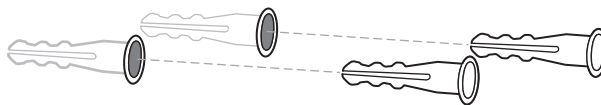

4. Fixez la plaque de montage avec des vis.

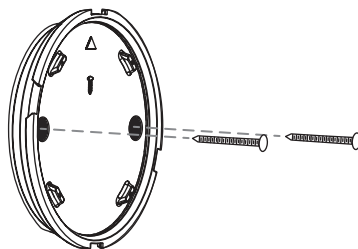

Suite



## Vue d'ensemble

### Configurez votre commande Smart Garage

Ce dont vous avez besoin

Connectez votre commande Smart Garage

Vérifiez votre signal Wi-Fi

Couplez le capteur de porte au concentrateur

Couplez un deuxième capteur de porte

Montez l'opérateur de porte

Choisissez l'emplacement du concentrateur

Montez le concentrateur

Vidéo d'instructions

Ajoutez des partenaires et accessoires intelligents à myQ

### Besoin d'aide?

### Accessoires et pièces de rechange

# Configurez votre commande Smart Garage

## Montez le concentrateur

5. Placez le concentrateur sur la plaque de montage à un angle et tournez-le jusqu'à ce qu'il soit bien fixé.

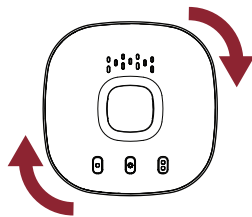
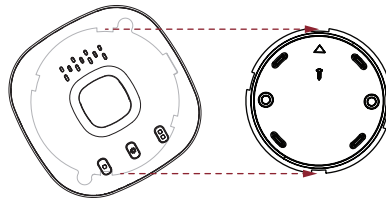

**REMARQUE :** Enroulez l'excédent de câble d'alimentation autour du concentrateur et du support de montage.

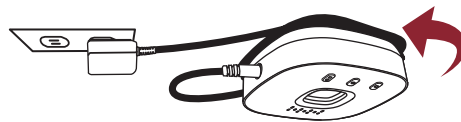

6. Fixez la plaque d'avertissement sur le mur, à côté de la commande de la porte.

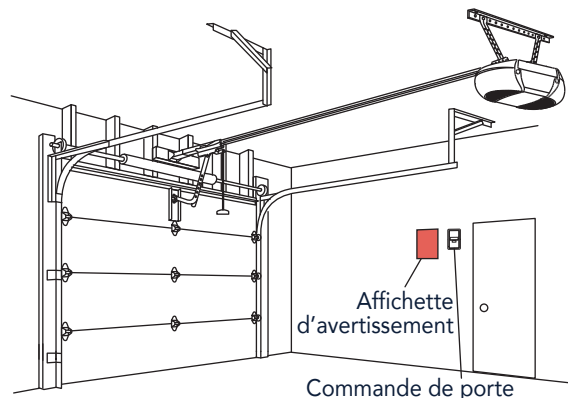



## ***Vue d'ensemble***

### ***Configurez votre commande Smart Garage***

Ce dont vous avez besoin

Connectez votre commande Smart Garage

Vérifiez votre signal Wi-Fi

Couplez le capteur de porte au concentrateur

Couplez un deuxième capteur de porte

Montez l'opérateur de porte

Choisissez l'emplacement du concentrateur

Montez le concentrateur

Vidéo d'instructions

Ajoutez des partenaires et accessoires intelligents à myQ

### ***Besoin d'aide?***

### ***Accessoires et pièces de rechange***

# **Configurez votre commande Smart Garage**

## **Vidéo d'instructions**

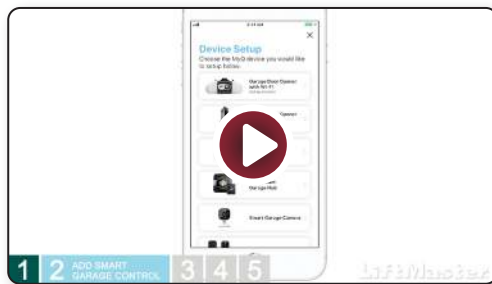

Comment installer la commande LiftMaster® Smart Garage™ et se connecter à l'aide de l'application myQ

## Vue d'ensemble

### Configurez votre commande Smart Garage

Ce dont vous avez besoin

Connectez votre commande Smart Garage

Vérifiez votre signal Wi-Fi

Couplez le capteur de porte au concentrateur

Couplez un deuxième capteur de porte

Montez l'opérateur de porte

Choisissez l'emplacement du concentrateur

Montez le concentrateur

Vidéo d'instructions

Ajoutez des partenaires et accessoires intelligents à myQ

### Besoin d'aide?

### Accessoires et pièces de rechange

## Configurez votre commande Smart Garage

### Ajoutez des partenaires et accessoires intelligents à myQ

Votre commande Smart Garage est compatible avec une grande variété de fournisseurs de services interactifs et d'accessoires.

- [Voir Partenaires myQ](#) ou sélectionnez *Works with myQ* (Fonctionne avec myQ) dans l'application.
- [Voir Accessoires et pièces de rechange.](#)



## Vue d'ensemble

### Configurez votre commande Smart Garage

#### Besoin d'aide?

Vidéos de dépannage

Compatibilité des ouvre-portes de garage

Compatibilité et paramètres du routeur

Comment améliorer votre signal Wi-Fi

Testez la pile du capteur de porte

Changez la pile du capteur de porte

Couplez un capteur de porte de remplacement

Vous avez atteint le nombre maximum de portes

Comment ajouter manuellement un capteur de porte

Effacez les paramètres Wi-Fi du concentrateur

Réinitialisez le concentrateur aux paramètres d'usine

Mettez à jour les paramètres de votre réseau dans l'application myQ

Indicateurs DEL

L'application indique Monitor Mode (mode de surveillance)

Messages d'erreur de l'application

Localisez le programme ou le bouton d'apprentissage d'un ouvre-porte de garage

#### Accessoires et pièces de rechange

## Besoin d'aide?

### Vidéos de dépannage

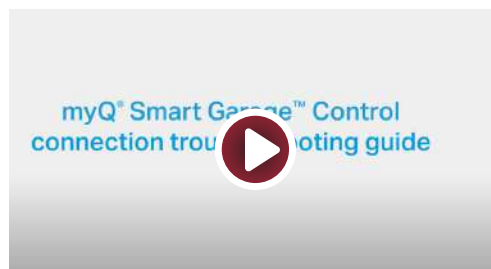

[Guide de dépannage pour la connexion de la principale commande Smart Garage](#)

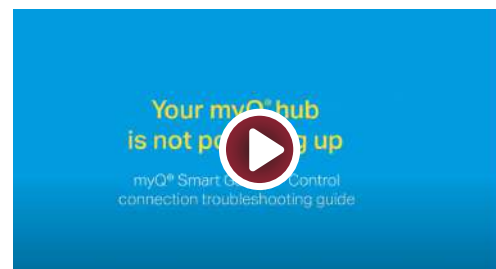

[Le concentrateur de commande Smart Garage ne s'allume pas](#)



[Connexion de votre commande Smart Garage à l'application myQ](#)



[Connexion de votre commande Smart Garage à Internet](#)



[Connexion de votre commande Smart Garage à l'ouvre-porte de garage](#)



[Connexion de votre commande Smart Garage au capteur de porte](#)



[Maintenance de la connexion de votre commande Smart Garage](#)



[Comment tester et remplacer la pile du capteur de porte de votre commande Smart Garage?](#)

## Vue d'ensemble

### Configurez votre commande Smart Garage

#### Besoin d'aide?

Vidéos de dépannage

Compatibilité des ouvre-portes de garage

Compatibilité et paramètres du routeur

Comment améliorer votre signal Wi-Fi

Testez la pile du capteur de porte

Changez la pile du capteur de porte

Couplez un capteur de porte de remplacement

Vous avez atteint le nombre maximum de portes

Comment ajouter manuellement un capteur de porte

Effacez les paramètres Wi-Fi du concentrateur

Réinitialisez le concentrateur aux paramètres d'usine

Mettez à jour les paramètres de votre réseau dans l'application myQ

Indicateurs DEL

L'application indique Monitor Mode (mode de surveillance)

Messages d'erreur de l'application

Localisez le programme ou le bouton d'apprentissage d'un ouvre-porte de garage

### Accessoires et pièces de rechange

## Besoin d'aide?

### Compatibilité des ouvre-portes de garage

La commande Smart Garage est compatible avec la plupart des marques d'ouvre-portes de garage fabriquées après 1993 utilisant des capteurs photoélectriques qui ne s'éteignent pas. Elle n'est pas destinée à être utilisée avec des ouvre-portes pourvus de capteurs photoélectriques situés près du bas de la porte de garage qui changent de mode d'alimentation (par exemple, les lumières sur les capteurs s'éteignent après la fermeture de la porte) ou tout ouvre-porte du groupe Chamberlain avec un bouton d'apprentissage jaune fabriqué entre 2010 et 2021, ou encore tout ouvre-porte Linear. [Vérifiez la compatibilité des ouvre-portes par fabricant.](#)

### Compatibilité et paramètres du routeur

Assurez-vous que le routeur a les paramètres suivants :

- La bande 2,4 GHz est activée; la bande 5 GHz n'est PAS compatible
- 802.11g ou 802.11n (802.11 b/g/n) est activé
- DHCP est activé.
- La sécurité est réglée sur WPA2, WPA3 ou WPA2/WPA3.
- Le port entrant et sortant /TCP 8883 est ouvert

[Pour plus d'informations sur la compatibilité et les paramètres du routeur, cliquez ici.](#)

### Comment améliorer votre signal Wi-Fi

Le signal Wi-Fi d'un garage peut être diminué à cause de la structure des murs. Si votre signal est faible dans votre garage, essayez ce qui suit :

- Assurez-vous que le routeur se trouve à moins de 15 mètres du concentrateur.
- Rapprochez votre routeur de l'ouvre-porte de garage pour minimiser les interférences avec les murs et autres objets.
- Assurez-vous que le concentrateur de la commande Smart Garage est installé dans un endroit recommandé. [Choisissez l'emplacement du concentrateur.](#)
- Utilisez un prolongateur de portée Wi-Fi.

## Vue d'ensemble

### Configurez votre commande Smart Garage

### Besoin d'aide?

Vidéos de dépannage

Compatibilité des ouvre-portes de garage

Compatibilité et paramètres du routeur

Comment améliorer votre signal Wi-Fi

Testez la pile du capteur de porte

Changez la pile du capteur de porte

Couplez un capteur de porte de remplacement

Vous avez atteint le nombre maximum de portes

Comment ajouter manuellement un capteur de porte

Efface les paramètres Wi-Fi du concentrateur

Réinitialisez le concentrateur aux paramètres d'usine

Mettez à jour les paramètres de votre réseau dans l'application myQ

Indicateurs DEL

L'application indique Monitor Mode (mode de surveillance)

Messages d'erreur de l'application

Localisez le programme ou le bouton d'apprentissage d'un ouvre-porte de garage

### Accessoires et pièces de rechange

## Besoin d'aide?

### Testez la pile du capteur de porte

**Testez la pile du capteur de porte** tous les 6 mois ou si la commande Smart Garage ne fonctionne pas comme prévu.

1. Appuyez et relâchez le bouton de test du capteur de porte. Le voyant DEL rouge du capteur de porte doit clignoter et le concentrateur doit émettre un bip.
2. Attendez 5 secondes, puis répétez ce test 5 fois supplémentaires (attendez 5 secondes entre chaque test).
3. Si le voyant DEL ne clignote pas ou si le concentrateur n'émet pas de bip à chaque pression, essayez ce qui suit :
  - Vérifiez que vous avez retiré la tirette du capteur de porte.
  - Des débris peuvent être présents sur la pile. Retirez le couvercle du capteur et faites glisser la pile pour la vérifier.
  - Remplacez la pile, voir [Pièces de rechange](#).

### Changez la pile du capteur de porte

1. Poussez le panneau de verrouillage situé en bas du capteur de porte avec une pièce de monnaie ou un tournevis et soulevez-le par le haut pour le retirer.
2. À l'aide d'un outil doux et non conducteur (tel qu'un coton-tige), poussez délicatement la pile bouton hors du clip.
3. Insérez délicatement mais fermement la nouvelle pile dans le clip et remettez le couvercle en place.

Mettez les piles au rebut de manière appropriée. Remplacez la pile **UNIQUEMENT** avec des piles CR2450 de 3 V, voir [Pièces de rechange](#).



## Vue d'ensemble

### Configurez votre commande Smart Garage

#### Besoin d'aide?

Vidéos de dépannage

Compatibilité des ouvre-portes de garage

Compatibilité et paramètres du routeur

Comment améliorer votre signal Wi-Fi

Testez la pile du capteur de porte

Changez la pile du capteur de porte

Couplez un capteur de porte de remplacement

Vous avez atteint le nombre maximum de portes

Comment ajouter manuellement un capteur de porte

Effacez les paramètres Wi-Fi du concentrateur

Réinitialisez le concentrateur aux paramètres d'usine

Mettez à jour les paramètres de votre réseau dans l'application myQ

Indicateurs DEL

L'application indique Monitor Mode (mode de surveillance)

Messages d'erreur de l'application

Localisez le programme ou le bouton d'apprentissage d'un ouvre-porte de garage

### Accessoires et pièces de rechange

## Besoin d'aide?

### Couplez un capteur de porte de remplacement

Pour remplacer un capteur de porte existant, suivez les étapes ci-dessous :

1. Si le capteur de porte actuel fonctionne toujours et est connecté à un ouvre-porte de garage, appuyez sur le bouton de test du capteur de porte existant. Le concentrateur émet un bip si le capteur de porte actuel est pour la porte 1 ou deux bips s'il s'agit de la porte 2.
2. Si le capteur de porte actuel ne fonctionne pas et que deux capteurs de porte sont connectés au concentrateur, appuyez sur le bouton de test du capteur de l'autre porte. Le concentrateur émet un bip si l'autre capteur de porte est pour la porte 1 ou deux bips s'il s'agit de la porte 2. Vous devez sélectionner l'autre bouton du concentrateur pour votre nouveau capteur de porte.
3. Retirez la tirette du nouveau capteur de porte pour activer la pile.
4. Au niveau du concentrateur, appuyez sur le bouton de la porte 1 ou 2, selon les données des étapes 1 et 2 ci-dessus. Une DEL ambrée fixe apparaît.
5. Appuyez et relâchez le bouton de test du capteur de porte. Le concentrateur clignotera et émettra un bip indiquant que la programmation a réussi.
6. **Montez le capteur de porte.**
7. Dans l'application myQ, vérifiez que vous pouvez ouvrir et fermer votre porte de garage pour confirmer la réussite de la programmation.

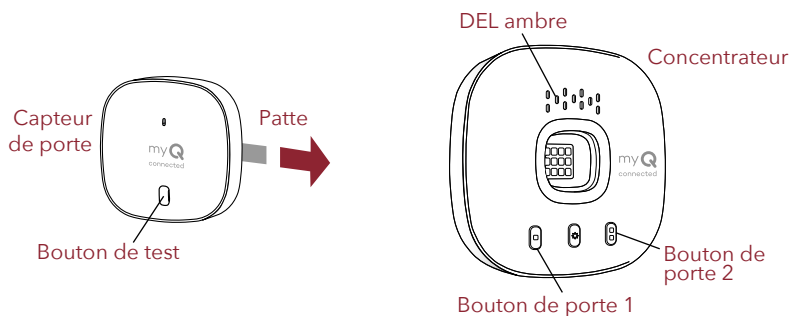

## Vue d'ensemble

### Configurez votre commande Smart Garage

#### Besoin d'aide?

Vidéos de dépannage

Compatibilité des ouvre-portes de garage

Compatibilité et paramètres du routeur

Comment améliorer votre signal Wi-Fi

Testez la pile du capteur de porte

Changez la pile du capteur de porte

Couplez un capteur de porte de remplacement

Vous avez atteint le nombre maximum de portes

Comment ajouter manuellement un capteur de porte

Effacez les paramètres Wi-Fi du concentrateur

Réinitialisez le concentrateur aux paramètres d'usine

Mettez à jour les paramètres de votre réseau dans l'application myQ

Indicateurs DEL

L'application indique Monitor Mode (mode de surveillance)

Messages d'erreur de l'application

Localisez le programme ou le bouton d'apprentissage d'un ouvre-porte de garage

### Accessoires et pièces de rechange

## Besoin d'aide?

### Vous avez atteint le nombre maximum de portes

Le concentrateur de la commande Smart Garage a la capacité de coupler deux (2) capteurs de porte et deux (2) ouvreurs de porte de garage à la fois. Si vous essayez d'ajouter plus de deux capteurs et/ou ouvre-portes de garage, vous recevrez le message d'erreur suivant : « Two Sensor Limit. You already have two sensors paired to this hub. » (Limite de deux capteurs. Vous avez déjà deux capteurs couplés à ce concentrateur.)

Si vous recevez ce message et que vous n'avez pas plus de deux capteurs de porte ou deux ouvre-portes de garage couplés lorsque vous essayez d'ajouter un capteur de porte via l'application, ajoutez manuellement le capteur de porte en suivant les étapes ci-dessous.

### Comment ajouter manuellement un capteur de porte

1. Effacez les canaux sur le concentrateur.
  - Appuyez sur le bouton 1 du concentrateur et maintenez-le enfoncé jusqu'à ce que le voyant DEL ambre s'éteigne.
  - Appuyez sur le bouton 2 du concentrateur et maintenez-le enfoncé jusqu'à ce que le voyant DEL ambre s'éteigne.
2. Appuyez et relâchez le bouton 1 du concentrateur.
3. Appuyez et relâchez le bouton de test du capteur de porte.
  - Le concentrateur émet un bip et clignote pour indiquer que la programmation du capteur de porte a réussi.
4. Connectez-vous à l'application myQ.
5. Une image de la porte de garage montrera le message « Monitor Door Only » (Surveiller uniquement la porte) affiché dans une barre bleue.
6. Tapez sur la barre bleue et procédez au couplage de l'ouvre-porte de garage.

## Vue d'ensemble

### Configurez votre commande Smart Garage

#### Besoin d'aide?

Vidéos de dépannage

Compatibilité des ouvre-portes de garage

Compatibilité et paramètres du routeur

Comment améliorer votre signal Wi-Fi

Testez la pile du capteur de porte

Changez la pile du capteur de porte

Couplez un capteur de porte de remplacement

Vous avez atteint le nombre maximum de portes

Comment ajouter manuellement un capteur de porte

Effacez les paramètres Wi-Fi du concentrateur

Réinitialisez le concentrateur aux paramètres d'usine

Mettez à jour les paramètres de votre réseau dans l'application myQ

Indicateurs DEL

L'application indique Monitor Mode (mode de surveillance)

Messages d'erreur de l'application

Localisez le programme ou le bouton d'apprentissage d'un ouvre-porte de garage

### Accessoires et pièces de rechange

## Besoin d'aide?



### Effacez les paramètres Wi-Fi du concentrateur

L'effacement des paramètres Wi-Fi vous permet de réinitialiser les paramètres Wi-Fi du concentrateur.

1. Le voyant DEL vert DOIT être allumé ou clignoter pour effacer les paramètres Wi-Fi.
2. Appuyez et maintenez enfoncé le bouton  du concentrateur jusqu'à ce que le voyant DEL bleu clignote.

### Réinitialisez le concentrateur aux paramètres d'usine

La réinitialisation du concentrateur aux paramètres d'usine efface les paramètres Wi-Fi et supprime l'appareil du compte myQ.

1. Appuyez sur le bouton  du concentrateur Wi-Fi et maintenez-le enfoncé jusqu'à ce que le voyant DEL bleu commence à clignoter, puis relâchez-le.
2. Pendant que le voyant DEL bleu clignote, appuyez à nouveau sur le bouton  et maintenez-le enfoncé jusqu'à ce que le voyant DEL bleu fasse une pause puis clignote ou émette un bip. Le concentrateur Wi-Fi est réglé sur les paramètres d'usine par défaut.

Pour installer et connecter le concentrateur, voir [Connectez votre commande Smart Garage.](#)

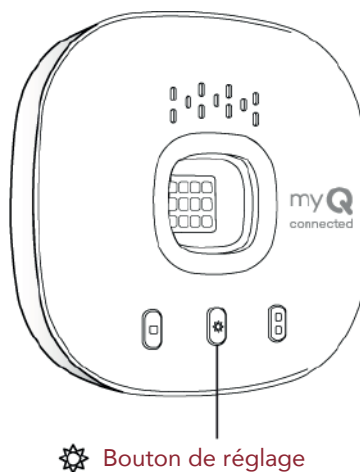

### Mettez à jour les paramètres de votre réseau dans l'application myQ

Lorsque vous remplacez votre routeur ou mettez à jour les paramètres ou le mot de passe du réseau de votre domicile, vous devez mettre à jour les paramètres Wi-Fi dans l'application myQ et reconnecter votre commande Smart Garage.



## Vue d'ensemble

### Configurez votre commande Smart Garage

#### Besoin d'aide?

Vidéos de dépannage

Compatibilité des ouvre-portes de garage

Compatibilité et paramètres du routeur

Comment améliorer votre signal Wi-Fi

Testez la pile du capteur de porte

Changez la pile du capteur de porte

Couplez un capteur de porte de remplacement

Vous avez atteint le nombre maximum de portes

Comment ajouter manuellement un capteur de porte

Effacez les paramètres Wi-Fi du concentrateur

Réinitialisez le concentrateur aux paramètres d'usine

Mettez à jour les paramètres de votre réseau dans l'application myQ

Indicateurs DEL

L'application indique Monitor Mode (mode de surveillance)

Messages d'erreur de l'application









Localisez le programme ou le bouton d'apprentissage d'un ouvre-porte de garage

#### Accessoires et pièces de rechange

## Besoin d'aide?

### Indicateurs DEL

Les voyants DEL indiquent l'état de la commande Smart Garage.

	Clignotement bleu et vert	Le concentrateur n'a pas pu se connecter au routeur Wi-Fi de votre domicile.	Si la connexion est impossible : <ul style="list-style-type: none"><li>• Essayez de déplacer le concentrateur dans un endroit du garage plus proche du routeur Wi-Fi de votre domicile.</li><li>• Débranchez le cordon d'alimentation de votre routeur et rebranchez-le. Remarque : cela déconnectera tous vos appareils.</li><li>• Assurez-vous que le concentrateur n'est pas bloqué par une sécurité réseau supplémentaire (parefeu, filtrage MAC).</li><li>• Mettez à jour les paramètres Wi-Fi de votre concentrateur en accédant à la gestion des appareils dans l'application myQ.</li></ul>
	Bleu clignotant	Le concentrateur tente de se connecter à votre appareil mobile.	Si la connexion est impossible : <ul style="list-style-type: none"><li>• Vérifiez que la fonction Bluetooth est activée afin de pouvoir configurer votre appareil myQ.</li><li>• Vérifiez que vous saisissez le bon mot de passe réseau.</li></ul>
	Bleu constant	Le concentrateur n'a pas pu se connecter au réseau de votre domicile.	<ul style="list-style-type: none"><li>• Débranchez l'alimentation de votre concentrateur et rebranchez-la. Si le voyant ne clignote pas en bleu, appuyez sur le bouton  et maintenez-le enfoncé jusqu'à ce qu'il passe au bleu clignotant.</li><li>• Désactivez et réactivez Bluetooth sur votre appareil mobile.</li></ul>
	Vert clignotant	Le concentrateur n'a pas pu se connecter à Internet ou au serveur myQ.	Si la connexion est impossible : <ul style="list-style-type: none"><li>• Débranchez l'alimentation du routeur et rebranchez-la.</li><li>• Assurez-vous que le concentrateur n'est pas bloqué par une sécurité réseau supplémentaire (parefeu, filtrage MAC)</li><li>• Assurez-vous que le port TCP/UDP 8883 du routeur est ouvert, voir <a href="#">Compatibilité et paramètres du routeur</a>.</li></ul>
	Vert continu	Le concentrateur s'est connecté avec succès au serveur myQ.	
	Ambre constant	Le bouton de porte 1 ou 2 a été enfoncé	Appuyez sur le bouton de test du capteur de porte pour coupler le capteur au concentrateur.
	Ambre clignotant	Le capteur de porte est couplé au concentrateur.	

## Vue d'ensemble

### Configurez votre commande Smart Garage

#### Besoin d'aide?

Vidéos de dépannage

Compatibilité des ouvre-portes de garage

Compatibilité et paramètres du routeur

Comment améliorer votre signal Wi-Fi

Testez la pile du capteur de porte

Changez la pile du capteur de porte

Couplez un capteur de porte de remplacement

Vous avez atteint le nombre maximum de portes

Comment ajouter manuellement un capteur de porte

Effacez les paramètres Wi-Fi du concentrateur

Réinitialisez le concentrateur aux paramètres d'usine

Mettez à jour les paramètres de votre réseau dans l'application myQ

Indicateurs DEL

L'application indique Monitor Mode (mode de surveillance)

Messages d'erreur de l'application

Localisez le programme ou le bouton d'apprentissage d'un ouvre-porte de garage

#### Accessoires et pièces de rechange

## Besoin d'aide?

### Indicateurs DEL

Les voyants DEL indiquent l'état de la commande Smart Garage.

	Pas de voyant DEL	Le concentrateur est inactif ou le concentrateur n'est pas alimenté.	<ul style="list-style-type: none"><li>• Débranchez le cordon d'alimentation du concentrateur et rebranchez-le. Le concentrateur doit afficher un voyant DEL bleu clignotant.</li><li>• Si le voyant DEL bleu ne clignote pas, branchez une lampe en état de marche dans la même prise de courant pour vérifier que la prise fournit du courant. Si la lampe ne s'allume pas, vérifiez le disjoncteur.</li><li>• Si la lampe s'allume, essayez de brancher le concentrateur sur une autre prise de la maison qui fournit du courant. S'il n'y a pas de voyant DEL bleu clignotant sur le concentrateur, remplacez le concentrateur.</li></ul>
--	-------------------	--	--

## Vue d'ensemble

### Configurez votre commande Smart Garage

#### Besoin d'aide?

Vidéos de dépannage

Compatibilité des ouvre-portes de garage

Compatibilité et paramètres du routeur

Comment améliorer votre signal Wi-Fi

Testez la pile du capteur de porte

Changez la pile du capteur de porte

Couplez un capteur de porte de remplacement

Vous avez atteint le nombre maximum de portes

Comment ajouter manuellement un capteur de porte

Efface les paramètres Wi-Fi du concentrateur

Réinitialisez le concentrateur aux paramètres d'usine

Mettez à jour les paramètres de votre réseau dans l'application myQ

Indicateurs DEL

L'application indique Monitor Mode (mode de surveillance)

Messages d'erreur de l'application

Localisez le programme ou le bouton d'apprentissage d'un ouvre-porte de garage

### Accessoires et pièces de rechange

## Besoin d'aide?

### L'application indique *Monitor Mode* (mode de surveillance)

Le capteur de porte est couplé au concentrateur, mais l'ouvre-porte de garage ne l'est pas.

- Dans l'application myQ, tapez sur *Monitor Mode* (mode de surveillance), ce qui permettra de coupler l'ouvre-porte de garage au concentrateur. Essayez d'ouvrir et de fermer la porte du garage via l'application.
- Si le concentrateur est monté au plafond, placez-le à 6 pieds du sol et à 4 pieds de tout objet métallique de grande taille. À partir de la commande de porte murale, ouvrez et fermez la porte du garage deux fois.

### Messages d'erreur de l'application

#### Erreur de fermeture

Une erreur de fermeture se produit lorsque la porte reçoit la commande de fermeture de l'application et qu'elle ne parvient pas à se fermer deux fois de suite.

- Utilisez votre télécommande ou le bouton du panneau de porte mural pour fermer la porte du garage.
- Si la porte de garage ne se ferme pas, vérifiez que le faisceau du capteur de sécurité n'est pas obstrué. Retirez tout obstacle et confirmez que la porte s'ouvre et se ferme à partir de la commande de porte murale ou d'une télécommande.
- Si le concentrateur est monté au plafond, placez-le à 6 pieds du sol et à 4 pieds de tout objet métallique de grande taille. À partir de la commande de porte murale, ouvrez et fermez la porte du garage deux fois.
- Remplacez la pile du capteur de porte. Voir [\*Test de la pile du capteur de porte\*](#).

#### Erreur hors ligne

Votre commande Smart Garage a perdu la connexion au routeur et ne peut pas être contrôlée par l'application myQ.

- Vérifiez que le concentrateur est branché et alimenté.
- Le routeur a peut-être perdu la connexion à Internet. Vérifiez le routeur et suivez les instructions qui l'accompagnent pour vous reconnecter à Internet.
- Appuyez sur le message d'erreur dans l'application et suivez les instructions.

## Vue d'ensemble

### Configurez votre commande Smart Garage

#### Besoin d'aide?

Vidéos de dépannage

Compatibilité des ouvre-portes de garage

Compatibilité et paramètres du routeur

Comment améliorer votre signal Wi-Fi

Testez la pile du capteur de porte

Changez la pile du capteur de porte

Couplez un capteur de porte de remplacement

Vous avez atteint le nombre maximum de portes

Comment ajouter manuellement un capteur de porte

Efface les paramètres Wi-Fi du concentrateur

Réinitialisez le concentrateur aux paramètres d'usine

Mettez à jour les paramètres de votre réseau dans l'application myQ

Indicateurs DEL

L'application indique Monitor Mode (mode de surveillance)

Messages d'erreur de l'application

Localisez le programme ou le bouton d'apprentissage d'un ouvre-porte de garage

### Accessoires et pièces de rechange

## Besoin d'aide?

### Localisez le programme ou le bouton d'apprentissage d'un ouvre-porte de garage

Produits LiftMaster®

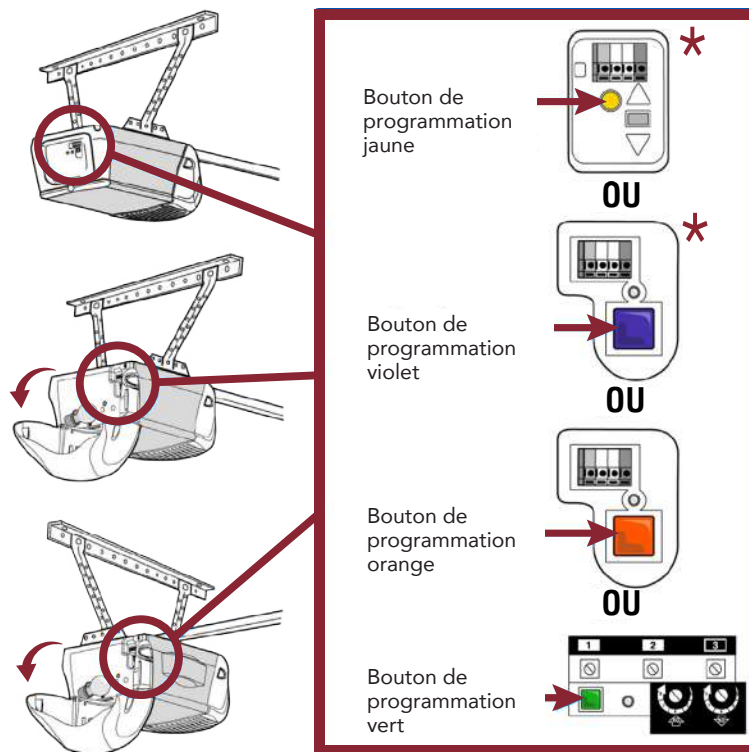

\* Aux États-Unis : La commande de garage intelligente n'est pas destinée à être utilisée avec les ouvre-portes pourvus de capteurs photoélectriques situés près du bas de la porte de garage qui changent de mode d'alimentation (par exemple, les lumières sur les capteurs s'éteignent après la fermeture de la porte) ou tout ouvre-porte du groupe Chamberlain avec un bouton d'apprentissage jaune fabriqué entre 2010 et 2021.

## Vue d'ensemble

### Configurez votre commande Smart Garage

#### Besoin d'aide?

Vidéos de dépannage

Compatibilité des ouvre-portes de garage

Compatibilité et paramètres du routeur

Comment améliorer votre signal Wi-Fi

Testez la pile du capteur de porte

Changez la pile du capteur de porte

Couplez un capteur de porte de remplacement

Vous avez atteint le nombre maximum de portes

Comment ajouter manuellement un capteur de porte

Effacez les paramètres Wi-Fi du concentrateur

Réinitialisez le concentrateur aux paramètres d'usine

Mettez à jour les paramètres de votre réseau dans l'application myQ

Indicateurs DEL

L'application indique Monitor Mode (mode de surveillance)

Messages d'erreur de l'application

Localisez le programme ou le bouton d'apprentissage d'un ouvre-porte de garage

#### Accessoires et pièces de rechange

## Besoin d'aide?

### Localisez le programme ou le bouton d'apprentissage d'un ouvre-porte de garage

Produits Chamberlain\*

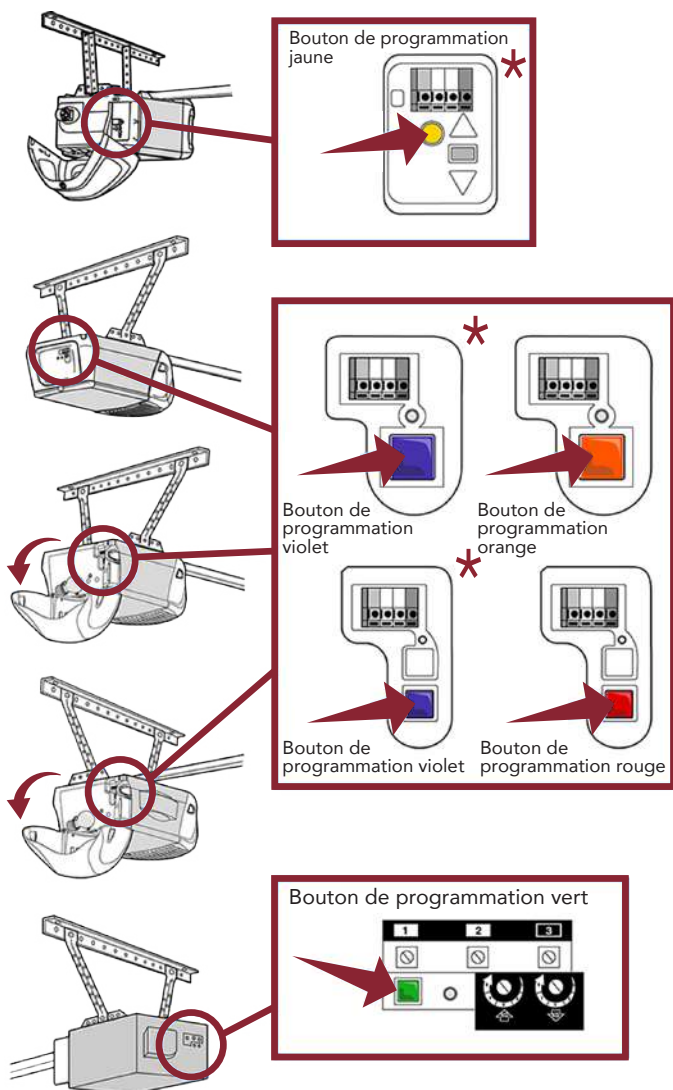

\* Aux États-Unis : La commande de garage intelligente n'est pas destinée à être utilisée avec les ouvre-portes pourvus de capteurs photoélectriques situés près du bas de la porte de garage qui changent de mode d'alimentation (par exemple, les lumières sur les capteurs s'éteignent après la fermeture de la porte) ou tout ouvre-porte du groupe Chamberlain avec un bouton d'apprentissage jaune fabriqué entre 2010 et 2021.

## Vue d'ensemble

### Configurez votre commande Smart Garage

#### Besoin d'aide?

Vidéos de dépannage

Compatibilité des ouvre-portes de garage

Compatibilité et paramètres du routeur

Comment améliorer votre signal Wi-Fi

Testez la pile du capteur de porte

Changez la pile du capteur de porte

Couplez un capteur de porte de remplacement

Vous avez atteint le nombre maximum de portes

Comment ajouter manuellement un capteur de porte

Efface les paramètres Wi-Fi du concentrateur

Réinitialisez le concentrateur aux paramètres d'usine

Mettez à jour les paramètres de votre réseau dans l'application myQ

Indicateurs DEL

L'application indique Monitor Mode (mode de surveillance)

Messages d'erreur de l'application

Localisez le programme ou le bouton d'apprentissage d'un ouvre-porte de garage

#### Accessoires et pièces de rechange

## Besoin d'aide?

### Localisez le programme ou le bouton d'apprentissage d'un ouvre-porte de garage

Produits Genie

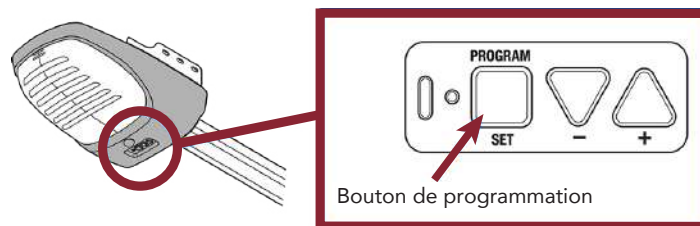
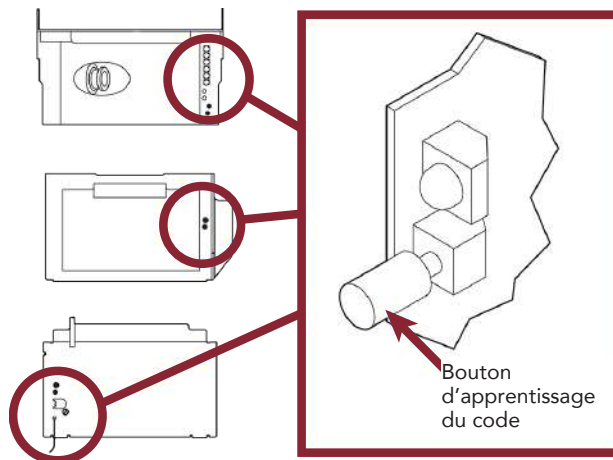

Produits pour portes basculantes

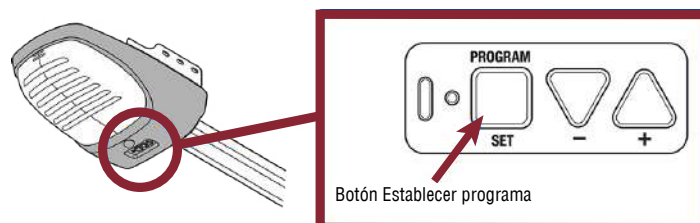
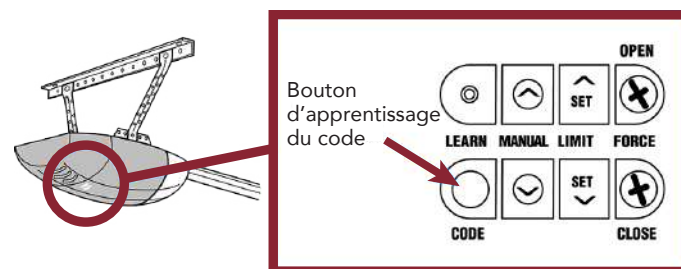

## Vue d'ensemble

### Configurez votre commande Smart Garage

#### Besoin d'aide?

Vidéos de dépannage

Compatibilité des ouvre-portes de garage

Compatibilité et paramètres du routeur

Comment améliorer votre signal Wi-Fi

Testez la pile du capteur de porte

Changez la pile du capteur de porte

Couplez un capteur de porte de remplacement

Vous avez atteint le nombre maximum de portes

Comment ajouter manuellement un capteur de porte

Efface les paramètres Wi-Fi du concentrateur

Réinitialisez le concentrateur aux paramètres d'usine

Mettez à jour les paramètres de votre réseau dans l'application myQ

Indicateurs DEL

L'application indique Monitor Mode (mode de surveillance)

Messages d'erreur de l'application

Localisez le programme ou le bouton d'apprentissage d'un ouvre-porte de garage

### Accessoires et pièces de rechange

## Besoin d'aide?

### Localisez le programme ou le bouton d'apprentissage d'un ouvre-porte de garage

Produits Wayne Dalton

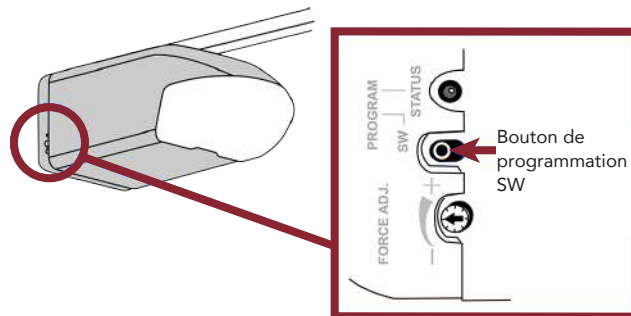

Produits Stanley

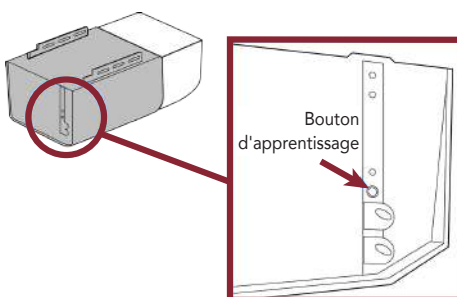

Produits Sommer

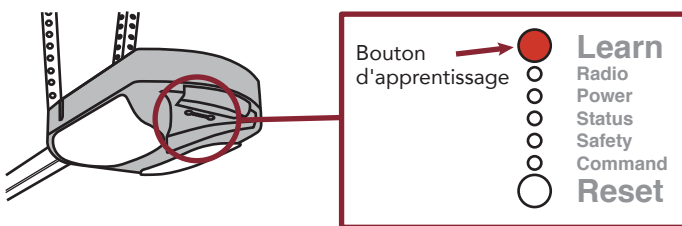

Guardian / Xtreme Garage / Performax

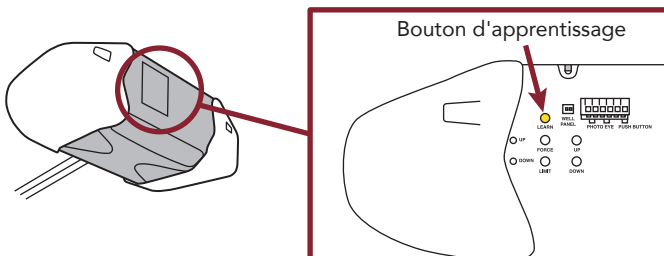
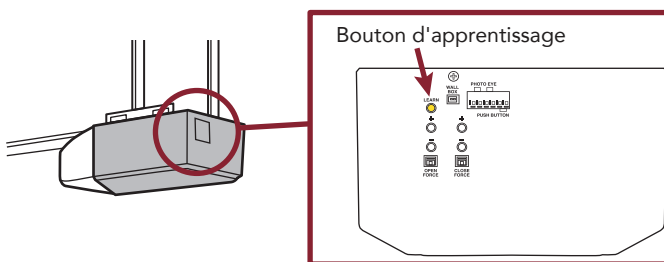

## Vue d'ensemble

Configurez votre  
commande Smart Garage

Besoin d'aide?

Accessoires et pièces de  
rechange

# Accessoires et pièces de rechange

## Accessoires



### Capteur de porte de la commande Smart Garage

Ajoute le contrôle intelligent d'un deuxième ouvre-porte de garage.

821LMC-SENSOR



### Caméra Smart Garage

Se monte facilement, en quelques minutes, pour éclairer n'importe quel endroit du garage.

MYQ-SGC1WLM



### Lampe à DEL télécommandée

Se monte facilement, en quelques minutes, pour éclairer n'importe quel endroit du garage.

827LM



### Commande de lampe télécommandée

Surveillez et contrôlez cet interrupteur de lampe enfichable avec l'application myQ App.

825LM



### Interrupteur de lampe télécommandée

Remplace un interrupteur mural existant pour permettre de contrôler l'éclairage de la maison avec un téléphone intelligent ou une télécommande.

823LM

## Pièces de rechange



### Alimentation de la commande Smart Garage

041-0106



### Pile pour capteur de porte CR2450 de 3 V

K010A0056



**Vue d'ensemble**

**Configurez votre  
commande Smart Garage**

**Besoin d'aide?**

**Accessoires et pièces de  
rechange**

## Garantie limitée d'un an

The Chamberlain Group LLC garantit au premier acheteur individuel de ce produit qu'il est exempt de défauts de matériaux et/ou de fabrication pendant une période d'un an à compter de la date d'achat.

## Accord sur le logiciel

L'utilisation de ce produit et du logiciel intégré dans le produit est soumise aux avis de droits d'auteur, aux termes et aux conditions disponibles sur [www.myLiftMaster.com/agreement](http://www.myLiftMaster.com/agreement).

### **AVERTISSEMENT**

Pour réduire le risque de BLESSURE GRAVE :

- N'activez PAS la commande LiftMaster® Smart Garage™ si vous utilisez des portes monoblocs ou battantes. Activez ce dispositif SEULEMENT avec des portes sectionnelles.



Si vous utilisez la commande Smart Garage avec des ouvre-portes résidentiels, la commande doit être utilisée uniquement avec des ouvre-portes fabriqués après 1993 utilisant des capteurs photoélectriques qui sont situés près du bas du rail de porte et ne changent pas d'état en mode de faible puissance.



**AVERTISSEMENT :** Ce produit peut vous exposer à des produits chimiques, dont le plomb, qui sont reconnus par l'État de Californie comme provoquant le cancer, des malformations congénitales ou d'autres problèmes de reproduction. Pour en savoir plus, visitez [www.P65Warnings.ca.gov](http://www.P65Warnings.ca.gov).

**AVIS :** Cet appareil est conforme à la Partie 15 du Règlement de la FCC et des normes RSS d'Industrie Canada exemptes de permis. Son utilisation est soumise à deux conditions suivantes : (1) cet appareil ne doit pas causer d'interférences nuisibles, et (2) cet appareil doit accepter toutes les interférences reçues, y compris les interférences qui peuvent causer le fonctionnement indésirable de l'appareil.

Les modifications ou les changements non expressément approuvés par la partie responsable de la conformité peuvent annuler l'autorité de l'utilisateur à utiliser l'équipement.

Cet appareil doit être installé pour qu'une distance minimum de 20 cm (8 po) soit maintenue entre les utilisateurs, les passants et l'appareil.

Cet appareil a été testé et s'est avéré conforme aux limites d'un appareil numérique de classe B selon la partie 15 des règlements de la FCC et des normes ICES d'Industrie Canada. Ces limites ont pour objet de fournir une protection raisonnable contre les interférences nuisibles dans une installation résidentielle. Cet équipement produit, utilise et peut rayonner de l'énergie radiofréquence et, s'il n'est pas installé et utilisé conformément aux instructions, il risque de causer des interférences nuisibles aux communications radio. Toutefois, il n'est pas possible de garantir l'absence d'interférences dans une installation particulière. Si cet équipement cause des interférences nuisibles à la réception radio ou TV, ce qui peut être déterminé en l'éteignant puis en le rallumant, l'utilisateur est invité à essayer de corriger l'interférence en prenant au moins l'une des mesures suivantes :

- Réorientez ou déplacez l'antenne de réception.
- Augmentez la distance entre l'équipement et le récepteur.
- Connectez l'équipement à une prise située sur un circuit différent de celui auquel le récepteur est connecté.
- Consultez le revendeur ou un technicien radio/TV expérimenté pour obtenir de l'aide.

Chamberlain, le logo Chamberlain, LiftMaster, myQ et le logo myQ sont des marques déposées de The Chamberlain Group LLC. Breveté et en attente de brevet. Voir [ChamberlainGroup.com/patents](http://ChamberlainGroup.com/patents). Wi-Fi® est une marque déposée de Wi-Fi Alliance®. Yale est une marque de commerce de ASSA ABLOY Residential Group, Inc. Overhead Door et Wayne Dalton sont des marques de commerce de Overhead Door Corporation. Genie est une marque de commerce de GMI Holdings, Inc. Stanley est une marque de commerce de Stanley Logistics L.L.C. Sommer est une marque de commerce de Sommer Antriebs- und Funktechnik GmbH. Guardian est une marque de commerce de ADH Guardian USA LLC. Xtreme Garage et Performax sont des marques de commerce de Menard, Inc. Toutes les autres marques sont la propriété de leurs détenteurs respectifs.

©2022 The Chamberlain Group LLC  
Tous droits réservés.  
114-5738-000