

USER MANUAL

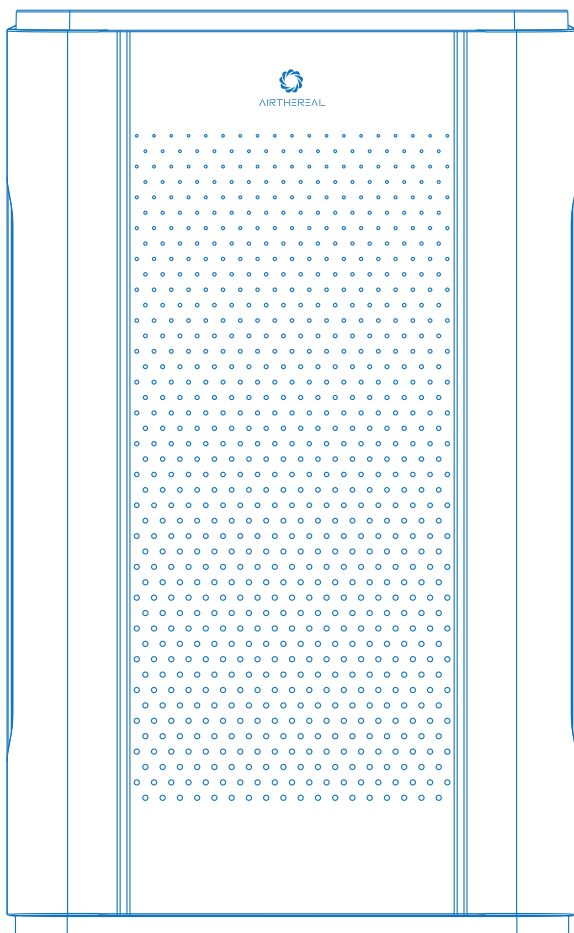

AIRTHEREAL

Pure Morning APH260 **HEPA Air Purifier**



CONTENTS

▼ English

COMPONENTS	3
SPECIFICATIONS	4
IMPORTANT SAFETY INSTRUCTIONS	4
INSTALLATION INSTRUCTIONS	6
OPERATION	7
MAINTENANCE	9
TROUBLESHOOTING	11
WARRANTY	12

▼ German

Teileübersicht	14
Spezifikationen	15
Wichtige Sicherheitsanweisungen	15
Installationsanleitung	17
Vorgang	18
Wartung	20
Problembehandlung	22
Garantie	23



COMPONENTS

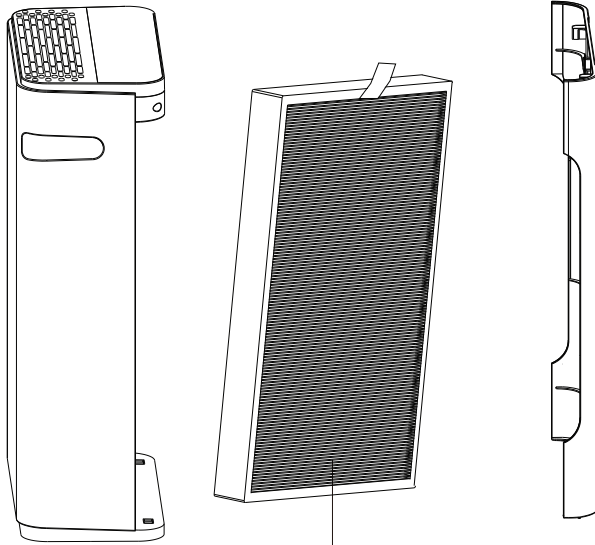
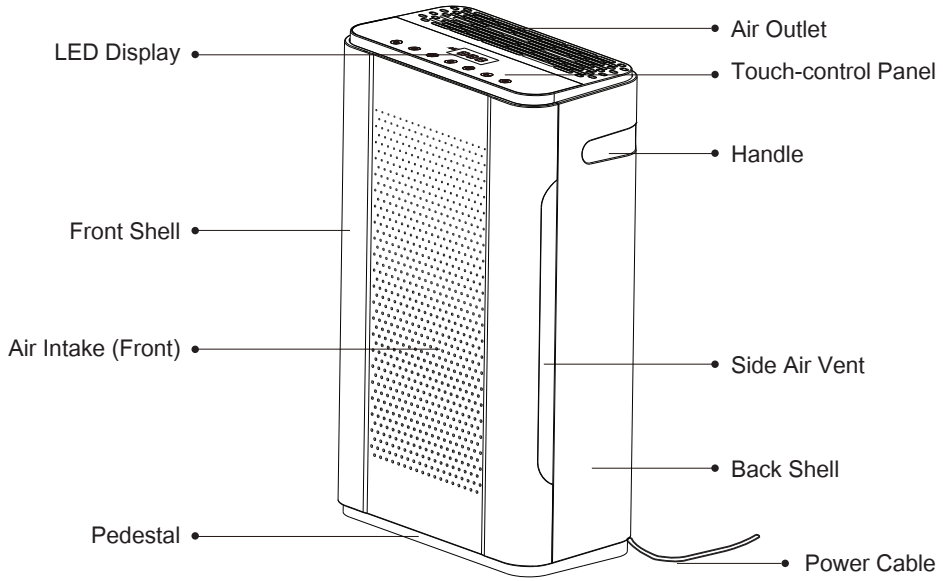

7-in-1 HEPA Filter

SPECIFICATIONS

CADR	152CFM (260 m ³ /h)
Applicable Area	355sq.ft. (33m ²) max.
HEPA Filter Lifetime	> 6 months
Noise Level	< 49dB (High Speed)
	< 40dB (Medium Speed)
	< 28dB (Low Speed or Sleep Mode)
Anion Density	20*10 ⁶ pcs/cm ³ (1.22*10 ⁶ pcs/in ³)
Power Supply	AC 120V, 60Hz US. CA.
Related Power	50W
Standby Power	< 0.8W
Operating TEMP	-10°C~55°C (14°F~131°F)
Ozone Density (ETL Tested)	0ppmv
UV Light Wavelength	254nm
UV Light(LED) Lifetime	> 50, 000Hrs



OZONE DENSITY about HEPA AIR PURIFIER

This product complies with the maximum allowable concentration of ozone of 0.050 parts per million by volume (ppmv) in a 24-hour period.

The Health Canada Guideline 2010 recommends that the maximum exposure limit, based on an averaging time of 8 hours, is 0.020 ppmv or less when tested in a sealed, controlled room approximately 30 m³.

IMPORTANT SAFETY INSTRUCTIONS

IMPORTANT:

Please read and comply with all of the instructions and warnings in the manual before using. Failure to comply with the instructions and warnings provided herein may result in inaccurate results and/or damage to the product itself.

General Safety

Only use this air purifier as described in this manual.

- Ensure the plug fits properly into an AC power outlet.
- When not being used, turn the air purifier off and disconnect it from its power source by unplugging from the electrical outlet.
- DO NOT operate the unit if its cord or plug is damaged. It may result in damage to the unit or injury. It must be replaced by the manufacturer or other qualified person so as to avoid all risks.
- NOT recommend using an extension cord. If necessary, the extension cord should be same size as the original one.
- Thoroughly dry your hands before operation.
- DO NOT immerse air purifier in water or liquids. It may result in damage to the appliance, electric shock, or fire.
- DO NOT use the air purifier outdoors. This appliance is designed for indoor use only.
- DO NOT use the air purifier in an enclosed space where flammable, combustible, or explosive gases are present.
- DO NOT use in an area where toxic vapors, flammable dust or oxygen tanks are present.
- DO NOT insert fingers or objects into the air outlet.
- Child supervision is required while the air purifier is on. Do not allow children to play on or near the air purifier.

Use & Care

- Always make sure to place the air purifier on a flat, level surface before operation.
- Always allow 15 inches (38 cm) of clearance on all sides of the purifier.
- DO NOT ROUTE CORD UNDER FURNITURE OR APPLIANCES. Do not run the power cord under carpeting. Do not cover cord with throw rugs, runners or similar coverings. Place the power cord away from high traffic areas.
- DO NOT sit on or place anything on top of the purifier.
- DO NOT place the air purifier near sources of heat, such as stoves, ovens, radiators or computers.
- DO NOT use this appliance with indoor smoke-type insect repellents or in places with oily residues, burning incense or chemical fumes.
- DO NOT open the back shell while the air purifier is on. It will automatically turn off the unit.
- Always unplug the appliance from the power supply before servicing.
- DO NOT clean the appliance with water or any other liquid to avoid electric shock or injury.
- DO NOT attempt to repair this device in any way or use any replacement components or parts to modify the air purifier. Contact Customer Support immediately if your appliance is no longer working.
- Only use Airthereal Pure Morning APH260 replacement filters for this unit.
- If you experience any problems while operating the air purifier, refer to the Troubleshooting section in the manual. If the problem is NOT solved, contact Customer Support.
- If the unit is damaged or NOT functioning properly, discontinue use and contact Customer Support.

INSTALLATION INSTRUCTIONS

1. Open the front shell of the air purifier and unwrap the plastic package of the HEPA filter.

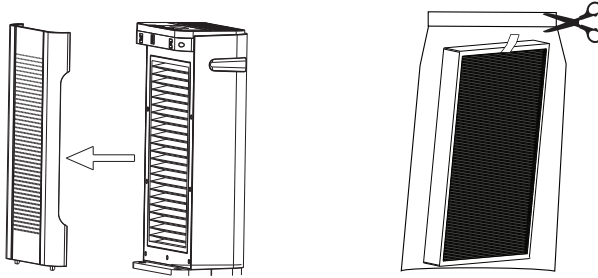

2. Reinstall the HEPA filter. Make sure the pull-tab is facing outward. Then install the front shell.

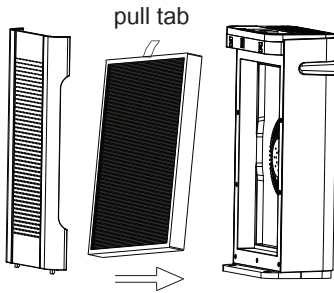

NOTE: If the front shell is not installed properly, it will remain power off.

3. Place the air purifier where desired.

Place at least 15 inches away from TVs, radios, and other electronic products. Electromagnetic interference from certain electronics may cause product malfunction. Only use the unit on the firm and flat surfaces. Flimsy or slanted surfaces may result in abnormal noise and vibrations.

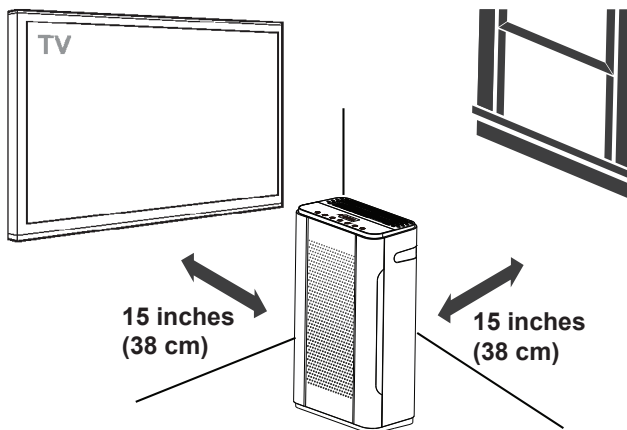

OPERATION

1. Insert the power cord into an electrical outlet.

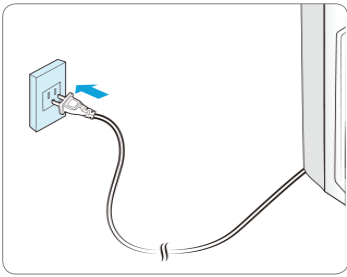

WARNING

Follow these instructions to reduce the risk of serious injury or death and to reduce risk of damaging the unit.

Follow these instructions to reduce the risk of serious injury or death and to reduce risk of damaging the unit.

Please make sure the operating voltage is the same as parametric label.

For American and Canadian users, our product will equipped with a POLARIZED AC PLUG that will fit into the power outlet only one way. If the plug does not fit fully into the outlet, reverse the plug. If it still does not fit, contact qualified personnel to install the proper outlet.

2. Touch-control panel Introduction

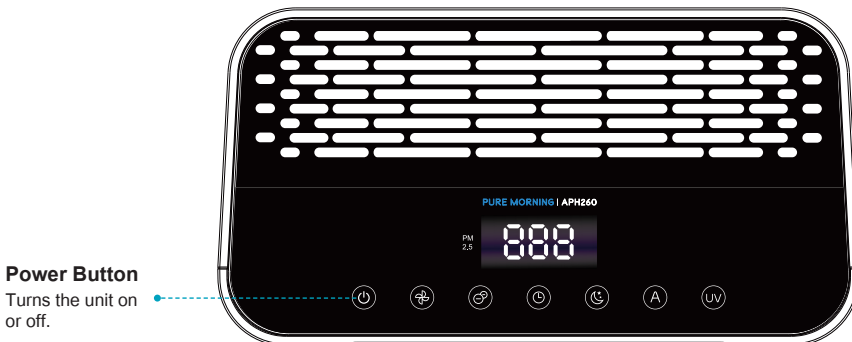

Power Button

Power on/off. Press the button to process power. The blue breath light of the air quality indicator will twinkle for 30 seconds. Meanwhile, it starts to detect the PM2.5 value on the LED display.

Fan Speed

Press to start air circulation. 3 fan speeds are available (low, medium, and high, corresponding with the values 1, 2, and 3 on the LED Display).

Anion

Press to activate/inactivate the Anion Mode.

When the anion function is on, it becomes an air ionizer that uses high voltage to ionize air molecules.

Anions are particles with one or more extra electron, conferring a net negative charge to the particle. It's used to eliminate the occurrence of air-borne bacterial infections and to reduce static electricity buildup in electronics.



 **Timer**

Press to switch to timing mode. (Timing can be set from 1-12 hours or to NO TIMER, corresponding to values 1-12 and 00 on the LED display.)



 **Sleep Mode**

Press to turn on / off the Sleep Mode.

NOTE:

- Sleep Mode is the lowest fan speed.
- When Sleep Mode is activated, the Air Quality Indicator is disabled.
- Tap '  ' or '  ' to exit Sleep Mode.

 **Auto Mode**

- Press to activate auto mode. It will operate depending on the current air quality index.
- Real-time PM2.5 value will also illuminate on the LED display.
- The air quality indicator light at the top will also brighten with its respective color.
- Tap '  ' or '  ' to exit Auto Mode.

PM2.5 ($\mu\text{g}/\text{m}^3$)	Levels of Health Concern	AQI (EPA of USA)	Fan Speed
0.0-12.0	Good	0-50	Low
12.1-35.4	Moderate	51-100	Medium
35.5-150	Unhealthy	101-200	High

Instant PM2.5 value is one of the core references for indoor air quality index (AQI). Regarding the AQI, working modes, and lights indicators, Airthereal APH260 Air Purifiers comply with EPA regulations.

For additional Information, please reference the United States Environmental Protection Agency (EPA): https://cfpub.epa.gov/airnow/index.cfm?action=aqi_brochure.index#particle

 **UV-C Light**

Press to activate/inactivate the UV-C Light mode.

UV-C refers to ultraviolet light with wavelengths between 200 - 280 nanometers (nm). It can be used for destroying harmful micro-organisms in food products and in the air.

Airthereal Pure Morning APH260 Air Purifier has passed the ETL stringent testing requirements. The UV-C light is rated at 50,000 hours, or slightly longer than 5 years. It's no need to replace the UV light for normal maintenance.

MAINTENANCE

Know the 7-in-1 HEPA Filter

When the replacement icon lights up (PM2.5 light turn RED and keep flashing), it is a reminder to check and change the air filter.

- Recommend replacing the air filter every 6-8 months for optimal use. Or according to your air filter status.
- Time to replace the air filter when below signals appear:
 - Increased noise
 - Decreased airflow
 - Clogged filters
 - Presence of odors from the unit

Purchase a new Airthereal Air Filter Replacement:

www.airthereal.com

Search on Amazon: APH260 filter / B07G74NYG6

Only use Airthereal Pure Morning APH260 replacement filters for this unit.

Replace the Air Filter

- Power off and unplug before operating.
- Remove the front shell.

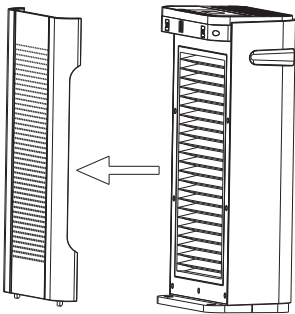

- Take out the old filter by pulling the tab. Unwrap a new one.

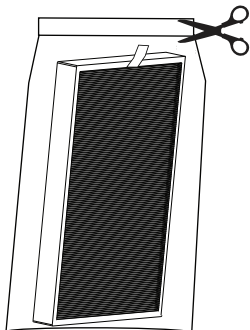

- Install a new filter in the unit. Make sure the pull-tab on the filter is facing outward and put the front shell on.

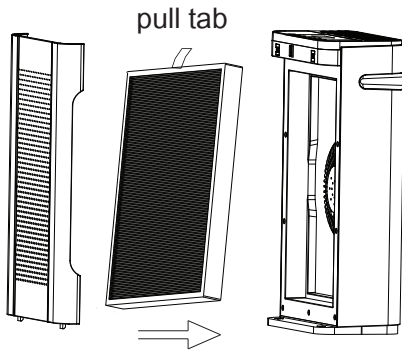

- Process power. Press and hold the button  &  simultaneously for 3 seconds to reset the replacement reminder.

Note: Automatic Power Off when the front shell not installed properly.

Cleaning

Unplug the power cord before cleaning.

- Plastic housing should be cleaned with a soft cloth moistened with mild soap. Thoroughly remove soap film with dry cloth.
- Open the front panel and clean the interior and air outlet with a vacuum cleaner.
- For better maintenance, clean the unit every 2 months.

TROUBLESHOOTING

Problem	Cause	Solution
No power or response.	Unit is not plugged into an electrical outlet.	Connect the plug to a powered electrical outlet.
	Outlet is not working properly.	Try plugging the air purifier into a different outlet.
	Front cover is not properly placed on the unit.	Properly replace the front cover as noted in the Getting Started section.
	Power cord is damaged.	Immediately discontinue use and contact Customer Support.
	Air purifier is defective or malfunctioning.	
Any faulty display of the LED numbers.	Auto Mode has just been turned on.	Allow the air purifier to run for 30S. They will change a stabilized status based on the detected air quality
	Unit is defective or malfunctioning.	Immediately discontinue use and contact Customer Support.
Unusual noise while operating.	Dirty filters.	Replace the air filters as instructed in the Replacing the Air Filters section on page 9-10.
	Filters installed improperly.	Properly place filter as noted in the Getting Started and Replacing the Air Filters sections (page 9-10).
	Foreign object inside the unit.	Immediately discontinue use and contact Customer Support. DO NOT attempt to open the air purifier.
	Flimsy or slanted surfaces resulting in abnormal noise and vibrations.	Place air purifier on hard, flat surfaces.
Significantly reduced airflow.	Not enough space around the unit.	Ensure that there is at least 15 inches (38 cm) between the unit and other objects.
Poor air purification quality.	Surrounding area exceeds the applicable area.	APH260 is applicable to 355 ft ² (33 m ²).
	Air inlet or outlet is blocked.	Remove objects that block the air inlet or outlet.
	Filter(s) not properly placed in housing.	Properly place filter as noted in the Getting Started and Replacing the Filters sections (page 9-10).

WARRANTY

Product Name	True HEPA Air Purifier
Model	Pure Morning APH260
Manufacturer Warranty Period	2 Years
For your own reference, we strongly recommend that you record your order number and date of purchase.	

TERMS & POLICY

Quality has always been Airthereal's top priority. For your 100% hassle-free shopping experience, Airthereal provides a **2-Year** manufacturer's limited warranty for APH260 Air Purifiers. Internet information: airthereal.com/pages/warranty

• What's covered?

Defects due to faulty materials and workmanship of the product.

• What's NOT covered?

1. Damage caused by the owner when attempting to fix or altering the product by him or herself.
2. Damage caused by misuse, abuse, neglect, alterations, or unauthorized repair.
3. Natural depreciation.

• Warranty Period

Warranty becomes effective since the date of original purchase and will last for two (2) years.

• Who's covered?

This limited warranty is only effective for the original purchaser. It is NOT transferable.

• How to request warranty services?

To obtain the benefit of this warranty, please leave a message online (<https://airthereal.com/pages/warranty>), or send an email to support@airthereal.com. Our customer service will address your issue in 24hs.

• What will Airthereal do?

1. Repair the item.
2. Replace the item if repairable.
3. Refund the item under certain circumstances.

ALL EXPRESSED AND IMPLIED WARRANTIES, INCLUDING THE WARRANTY OF MERCHANTABILITY, ARE LIMITED TO THE PERIOD OF THE LIMITED WARRANTY.



Teileübersicht

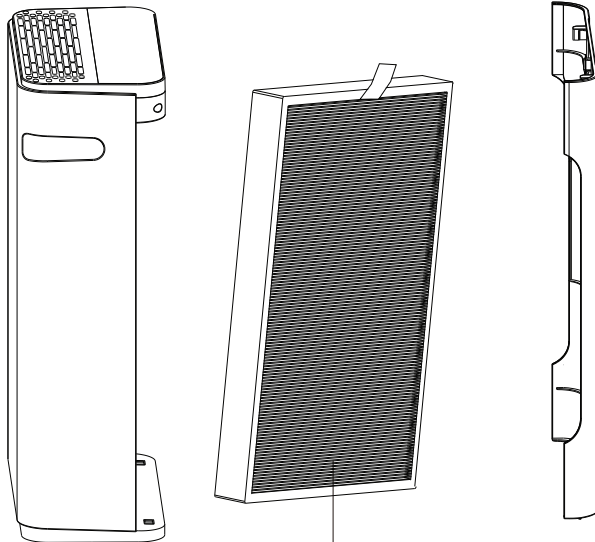
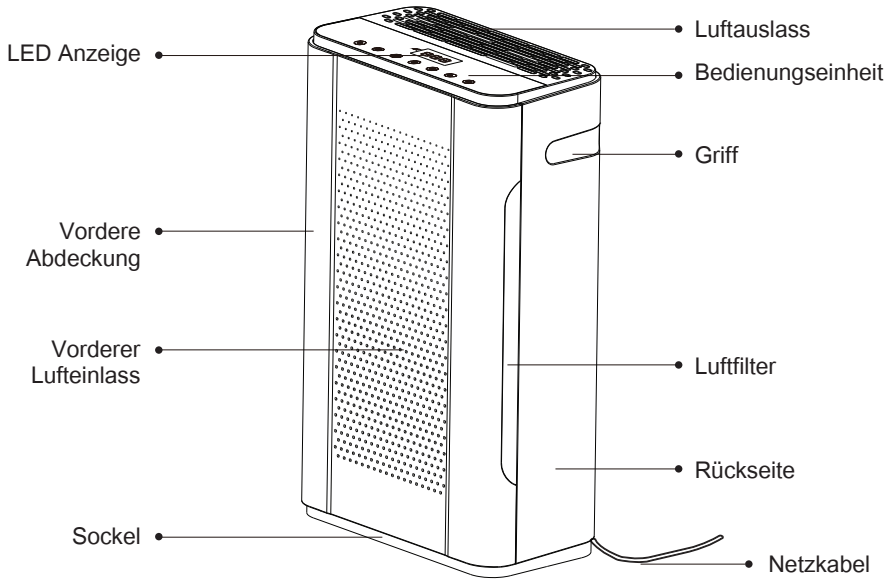

Spezifikationen

Luftmenge	152CFM (260 m³/h)
Empfohlene Raumgröße	355sq.ft. (33m²) max.
HEPA Filter Haltbarkeit	> 6 months
Geräuschlevel	<49dB (Hohe Geschwindigkeit)
	<40dB (mittlere Geschwindigkeit)
	<28dB (niedrige Geschwindigkeit oder Schlafmodus)
Anionendichte	20*10 ⁶ pcs/cm ³ (1.22*10 ⁶ pcs/in ³)
Netzspannung	AC 220~240V, 50/60Hz (Europe)
Nennleistung	50W
Standby Stromaufnahme	< 0.8W
Betriebstemperatur	-10°C~55°C (14°F~131°F)
Ozon Dichte (USA ETL getestet)	0ppmv
UV-Lichtwellenlänge	254 nm
UV-Licht (LED) Lebensdauer	> 30.000 Std.



Ozon Dichte über HEPA-Luftreiniger

Dieses Produkt entspricht der maximal zulässigen Ozonkonzentration von 0,050 Volumenteilen pro Million (ppmv) innerhalb von 24 Stunden. In der Health Canada Guideline 2010 wird empfohlen, dass der maximale Expositionsgrenzwert auf der Grundlage einer Mittelungszeit von 8 Stunden 0,020 ppmv oder weniger beträgt, wenn er in einem geschlossenen, kontrollierten Raum von ca. 30 m³ getestet wird.

Wichtige Sicherheitsanweisungen

Wichtig:

Bitte lesen und befolgen Sie alle Anweisungen und Warnungen in der Bedienungsanleitung vor der Verwendung.

Bei Nichtbeachtung der hier enthaltenen Anweisungen und Warnungen kann zu ungenauen Ergebnissen und / oder Schäden am Produkt selbst führen.

Allgemeines zur Sicherheit

Benutzen Sie den Luftreiniger nur so wie in der Anleitung beschrieben

- Stellen Sie sicher, dass der Stecker richtig in der Steckdose sitzt.
- Bei Nichtbenutzung, schalten sie den Luftreiniger aus und ziehen Sie den Stecker aus der Steckdose.
- Benutzen Sie das Gerät nicht wenn das Kabel oder der Anschluss beschädigt ist. Dies kann zu Schäden am Gerät oder zu Verletzungen führen. Es muss vom Hersteller oder einer anderen qualifizierten Person ersetzt werden, um alle Risiken zu vermeiden.
- Nicht zu empfehlen ist es eine Verlängerungsschnur zu verwenden. Bei Bedarf sollte die Verlängerungsschnur die gleiche Größe wie die ursprüngliche sein.
- Trocknen Sie Ihre Hände vor dem Betrieb gründlich.
- Den Luftreiniger nicht ins Wasser oder Flüssigkeiten eintauchen. Es kann zu Beschädigungen des Gerätes, Elektroschock oder Feuer führen.
- Verwenden Sie den Luftreiniger nicht im Freien. Dieses Gerät ist nur für den Innenbereich konzipiert.
- Verwenden Sie den Luftreiniger nicht in einem geschlossenen Raum, in dem brennbares oder explosive Gase vorhanden sind.
- Verwenden Sie den Luftreiniger nicht in einem Bereich, in dem giftige Dämpfe, brennbarer Staub oder Sauerstoffbehälter vorhanden sind.
- Keine Finger oder Gegenstände in den Luftaustritt stecken.
- Die Betreuung der Kinder ist erforderlich, während der Luftreiniger eingeschaltet ist. Lassen Sie Kinder unbeaufsichtigt während des Betriebes.

Benutzung und Pflege

- Stellen sie den Luftreiniger vor dem Betrieb auf eine flache, ebene Oberfläche.
- Halten Sie immer 15 Zoll (38 cm) Freiraum auf allen Seiten des Luftreinigers.
- Führen Sie das Kabel nicht unter Möbeln oder Geräten. Führen Sie das Stromkabel nicht unter Teppichboden. Decken Sie kein Kabel mit Teppichen, Läufern oder ähnlichen Verkleidungen ab. Platzieren Sie das Stromkabel nicht im Durchgangsbereich
- Stellen Sie keine Sachen auf den Luftreiniger
- Setzen sie sich nicht auf den Luftreiniger
- Stellen Sie den Luftreiniger nicht in die Nähe von Wärmequellen, wie Öfen, Backöfen, Heizkörper oder Computer.
- Verwenden Sie dieses Gerät nicht mit Rauch haltigen Insektenschutzmitteln oder an Stellen mit öligen Rückständen, brennenden Räucherstäbchen oder chemischen Dämpfen.
- Öffnen Sie die hintere Abdeckung nicht, während der Luftreiniger eingeschaltet ist. Es schaltet automatisch das Gerät aus.
- Das Gerät vor der Wartung immer von der Stromversorgung abschalten.
- Reinigen Sie das Gerät nicht mit Wasser oder einer anderen Flüssigkeit, um einen elektrischen Schock oder Verletzungen zu vermeiden.
- Versuchen Sie nicht, dieses Gerät in irgendeiner Weise zu reparieren oder verwenden Sie Ersatzteile oder Teile, um den Luftreiniger zu modifizieren. Wenden Sie sich sofort an den Kundendienst, wenn Ihr Gerät nicht mehr funktioniert.
- Verwenden Sie für diese Einheit nur Airthereal Pure Morning APH260 Ersatzfilter.
- Wenn Sie Probleme beim Betrieb des Luftreinigers haben, lesen Sie bitte den Abschnitt Störungen im Handbuch. Wenn das Problem nicht gelöst ist, wenden Sie sich an den Kundendienst
- Wenn das Gerät beschädigt ist oder nicht richtig funktioniert, beenden Sie die Nutzung und kontaktieren Sie den Kundendienst.

Installationsanleitung

1. Öffnen Sie die front Abdeckung des Luftreinigers und öffnen Sie die Kunststoffverpackung des HEPA-Filters.

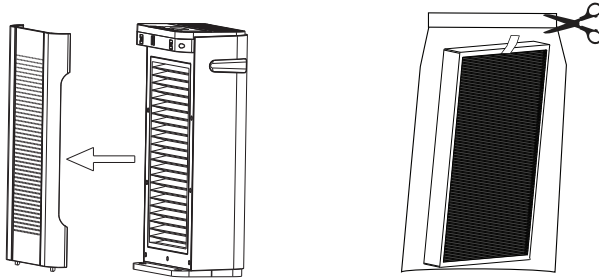

2. Installieren sie den HEPA Filter. Stellen Sie sicher die Pull-Tab ist nach außen gerichtet ist. Danach den Gehäusedeckel verschließen.

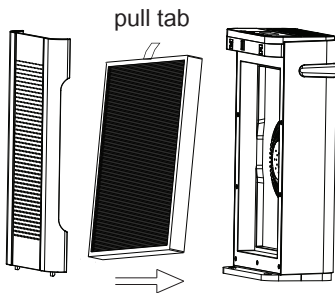

Hinweis: Wenn die vordere Schale ist nicht richtig eingebaut, lässt sich das Gerät nicht einschalten.

3. Platzierung des Luftreinigers

Ersparen Sie sich mindestens 38 cm Raum zwischen Fernsehern, Radios und anderen elektronischen Produkten. Elektromagnetische Frequenzen aus bestimmten Elektronischen Geräten können dazu führen, dass das Produkt nicht ordnungsgemäß funktioniert. Verwenden Sie das Gerät nur auf flacher und Ebener Oberfläche. Abfallende oder Schräge Oberflächen können zu abnormalen Geräuschen und Vibrationen führen.

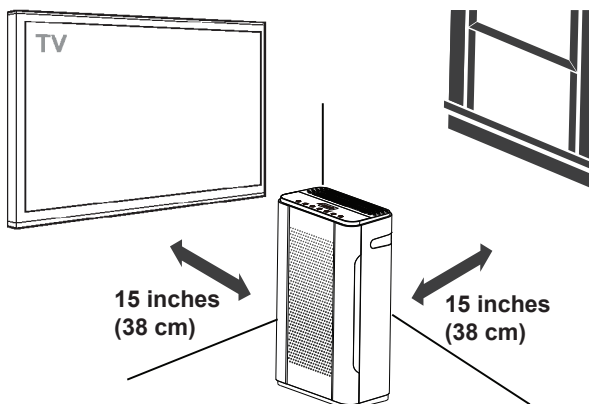

Vorgang

1. Das Stromkabel in eine Steckdose stecken.

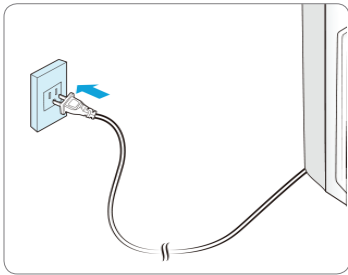

! WARNUNG

Befolgen Sie diese Anweisungen das Risiko schwerer Verletzung oder Tod und das Risiko einer Beschädigung des Gerätes verringern.

Bitte stellen Sie sicher, dass die Netzspannung die selbe wie beschrieben ist. Für Amerikanischen und kanadischen Anwendern wird unser Produkt mit einem anderen Stecker ausgeliefert, der nur eine Möglichkeit hat in die Steckdose zu passen. Wenn der Stecker nicht vollständig in die Steckdose passt, drehen Sie ihn um. Wenn es immer noch nicht passt, wenden Sie sich an qualifiziertes Personal, um die richtige Steckdose zu installieren.

2. Touch-Control Panel Einführung

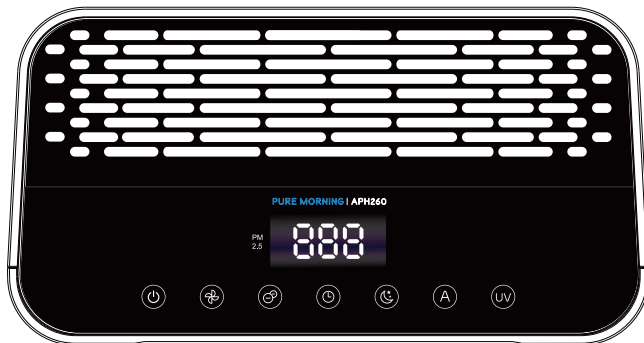

⏻ Power Schaltfläche

Einschalter An/aus

Drücken Sie den Knopf, um das Gerät einzuschalten. Die blaue Leuchte des Luft Qualität Indikators wird 30 Sekunden lang blinken. Inzwischen fängt es an, den pm 2,5 Wert zu erkennen auf dem LED-Display anzuzeigen.

🌀 Lüftergeschwindigkeit

Drücken Sie den Ventilator um die Luftzirkulation zu starten. Es sind 3 Lüftergeschwindigkeit anwendbar (niedrig, mittel und hoch, entsprechend den Werten 1, 2 und 3 auf dem LED-Display).

⊕ Anion

Drücken Sie um die Aktivierung/inactivate des Anion Modus zu starten.

Wenn die Anionenfunktion aktiviert ist, wird sie zu einem Luftionisator, der die Luftmoleküle unter

Hochspannung ionisiert. Anionen sind Teilchen mit einem oder mehreren zusätzlichen Elektronen, die dem Teilchen eine negative Nettoladung verleihen. Es wird verwendet, um das Auftreten von Luftkeimen zu verhindern Infektionen und zur Verringerung statischer Elektrizität in der Elektronik. Es wird verwendet, um das Auftreten von in der Luft übertragenen bakteriellen Infektionen zu verhindern und um den Aufbau statischer Elektrizität in der Elektronik zu reduzieren.



 **Timer**

Drücken um in den Timer Modus zu gelangen. (Die Zeiteinstellung kann zwischen 1 und 12 Stunden oder bis zu KEIN TIMER eingestellt werden, entsprechend dem Wert 1 2 3...12 und 00 auf dem LED display.)



 **Schlafmodus**

Drücken Sie das ein-/ausschalten der SLEEP Modus.

Hinweis:

- Der Schlafmodus hat die niedrigste Lüftergeschwindigkeit.
- Wenn der Schlafmodus aktiviert ist, wird die Luft Qualität Indikators deaktiviert.
- Drücke '  ' Oder '  ' zum Verlassen des Schlafmodus.

 **Auto-Modus**

- Drücke Auto-Modus. Es wird je nach aktueller Luftqualität automatisch durchführen.
- Auf dem LED-Display wird auch der Echt Zeit Wert pm 2.5 beleuchtet.
- Die Luftqualität Indikators oben leuchtet ebenfalls mit ihrer jeweiligen Farbe.
- Drücke '  ' Oder '  ' zum Verlassen des Auto Modus.

PM2.5 ($\mu\text{g}/\text{m}^3$)	Ebenen im Gesundheitsschutz	CAQI	Lüftergeschwindigkeit
0.0-15	Gut	0-25	Langsam
15-30	Durchschnittlich	25-50	Mittel
30Up	Schlecht	50Up	Hoch

Sofortig PM 2.5 Wert ist einer der Kern Verweise für den Indoor Air Quality Index ((CAQI-Common Air Quality Index)). In Bezug auf Arbeitsmodi und LED Indikatoren werden werden Airthereal APH260 Luftreiniger mit den Europaeischen Umweltschutzagentur (European Environment Agency) Vorschriften erfüllt.

Für weitere Informationen, wenden Sie sich bitte an die Europaeischen Umweltschutzagentur (Environmental Protection Agency).

 **UV-C Licht**

Drücken Sie die Aktivierung/Deaktivierung der UV-C-Lichtmodus zu starten.

UV-C bezieht sich auf ultraviolettes Licht mit Wellenlängen zwischen 200 und 280 Nanometern (nm). Es kann zur Zerstörung schädlicher Mikroorganismen in Lebensmittel und in der Luft eingesetzt werden.

Wartung

7-in-1 HEPA Filter

Wenn der Filter ersetzt werden soll leuchtet das Icon (PM 2,5 Licht rot + blinken), Es ist eine Anzeige zur Kontrolle des HEPA Filters.

- Empfohlen wird den Luftfilter alle 6 – 8 Monate Für optimale Nutzung zu wechseln. Oder nach Ihrem Luftfilter Status.
- Zeit, den Luftfilter zu ersetzen, wenn unten Signale erscheinen:
 - Erhöhter Lärm
 - Verminderter Luftstrom
 - Verstopft Filter
 - Geruchsbelästigung aus der Einheit

Kauf eines neuem Airthreal Luft Filters:

www.airthereal.com

Suche auf Amazon: AHP260 filter / ASINXXX

Verwenden Sie nur Airthereal Pure Morning APH260 Ersatzfilter für diese Einheit.

Ersetzen die Luftfilter

- Power und abschalten bevor Betriebs.
- Entfernen die Front Abdeckung.

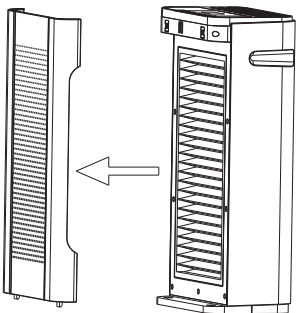

- Nehmen Sie die alte Filter durch das Ziehen der Karte. Neuen Filter entpacken.

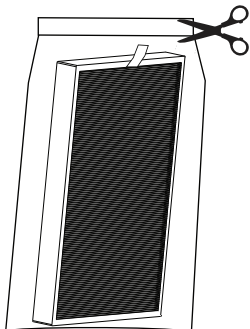

- Einen neuen Filter installieren. Stellen Sie sicher, das der Pull-Tab auf dem Filter nach außen gerichtet ist und lege die Front Abdeckung auf.

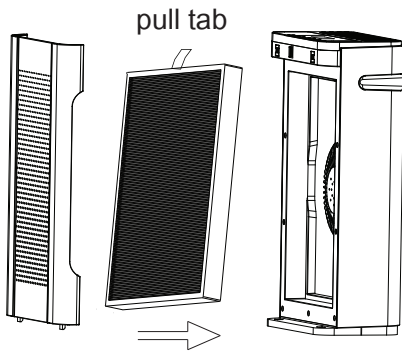

- Prozessleistung. Drücken und halten Sie  &  den Knopf für 3 Sekunden, um das Gerät zurückzusetzen. Die Filterersatz Erinnerung ist somit zurückgesetzt.

Reinigung

Ziehen Sie das Stromkabel vor der Reinigung.

- Kunststoff Gehäuse sollte mit einem weichen Tuch mit milder Seife befeuchtet gereinigt werden. Seifen Folie mit trockenem Tuch gründlich entfernen.
- Öffnen Sie die Frontplatte und reinigen Sie den Innenraum und Luftauslass mit einem Staubsauger.
- Für eine bessere Wartung säubern Sie die Einheit Alle 2 Monate.

Problembehandlung

Probleme	Ursache	Lösung
Gerät ohne Funktion	Einheit ist nicht in eine Steckdose gesteckt.	Stecken Sie den Stecker in eine Steckdose.
	Das Gerät funktioniert nicht richtig.	Versuchen Sie, den Luftreiniger in eine andere Steckdose zu stecken.
	Gehäusedeckel nicht richtig auf dem Gerät platziert	Ersetzen Sie die Gehäusedeckel, wie im Abschnitt 1 erwähnt, richtig
	Stromkabel beschädigt.	Sofort die Nutzung einstellen und Kontaktaufnahme Kundenbetreuung.
	Luftreiniger ist defekt oder nicht funktionsfähig.	
Irgendeine fehlerhafte Anzeige der LED-Nummern.	Auto-Modus wurde gerade eingeschaltet.	Lassen Sie den Luftreiniger für 30s laufen, er wird erneut versuchen die Luftqualität zu erkennen
	Einheit defekt oder nicht funktionsfähig ist.	Sofort die Nutzung und Kontaktaufnahme einstellen Kundenbetreuung.
Unusual Geräusch während Betriebs.	Schmutzige Filter.	Ersetzen Sie die Luftfilter, wie in der Anleitung beschrieben.
	Filter unsachgemäß installiert	Platzieren Sie den Filter richtig, wie im Kapitel Einleitung beschrieben.(Seite 20~21)
	Fremdes Objekt im Inneren des Gerätes.	Sofort die Nutzung einstellen und den Kundendienst kontaktieren. Versuchen Sie nicht, den Luftreiniger zu öffnen.
	Unebene oder schräge Oberflächen führen zu abnormalen Geräuschen und Vibrationen.	Luftreiniger auf harte, flache Fläche stellen.
Deutlich reduzierter Luftstrom.	Nicht ausreichenden Raum um die Einheit.	Achten Sie darauf, mindestens 15 Zoll (38 cm) zwischen dem Gerät und anderen Objekten zu haben.
Schlechte Luft Reinigungsqualität.	Zu Reinigender Raum zu groß.	APH260 Ist Anwendbar An 355 ft ² (33 m ²)
	Lufteinlass oder Auslass ist blockiert.	Entfernen Sie die Objekte vorsichtig.
	Filter ist nicht richtig im Gehäuse platziert.	Platzieren Sie den Filter richtig, wie in der Einleitung beschrieben oder Ersetzen Sie diesen.(Seite 20~21)

Garantie

Produkt Name	Wahre HEPA Luftreiniger.
Modell	Pure Morning APH260
Hersteller Garantiezeit	2 Jahre
Für Ihre eigene Referenz empfehlen wir Ihnen dringend, Ihre Bestellnummer und Ihr Kaufdatum aufzuzeichnen..	

Begriffe & Politik

Qualität war schon immer Airthereal oberste Priorität. Für Ihren 100% stressfreien Einkauf Erfahrung, Airthereal bietet zweijährigen eingeschränkte Garantie des Herstellers für APH260 Luftreiniger. Internet information: airthereal.com/pages/warranty

• Was ist abgedeckt?

Mängel aufgrund Fehlerhafte Materialien und Verarbeitung des Produktes.

• Was ist nicht abgedeckt?

1. Schäden, die der Besitzer beim Versuch, das Produkt selbst zu reparieren oder zu verändern, verursacht hat.
2. Schäden verursacht durch Missbrauch, Vernachlässigung, Änderungen oder unerlaubte Reparaturen.
3. Natürliche Abwertung.

• Garantiezeit

2 Jahre ab Kaufdatum

• Wer ist gedeckt?

Diese eingeschränkte Garantie ist nur Wirksame für den original Käufer Sie ist Nicht Übertragbar.

• Wie Sie Garantieleistungen anfordern?

Um den Nutzen dieser Garantie zu erhalten, hinterlassen Sie bitte Ihre Nachricht Online (<https://airthereal.com/pages/warranty>), or send an email to support@airthereal.com. Unser Kundenservice wird Ihr Problem in 24 Stunden ansprechen.

• Was wird airthereal tun?

1. Den Gegenstand reparieren.
2. Ersetzen Sie den Gegenstand, wenn unreparierbar.
3. Rückerstattung unter bestimmten Umständen.

Alle ausdrücklichen und impliziten Garantien, einschließlich der Garantie der Handelbarkeit, sind auf den Zeitraum der begrenzten Garantie beschränkt.



DISPOSAL

This product must not be disposed of via normal household waste after its service life but must be taken to a collection station for the recycling of electrical and electronic devices. The symbol on the product, the operating instructions or the packaging indicate such disposal procedures. The materials are recyclable in accordance with their respective symbols. By means of re-use, material recycling or any other form of recycling old appliances you are making an important contribution to the protection of our environment. Please ask your local council where your nearest disposal station is located.



ENTSORGUNG

Dieses Produkt darf nach seiner Nutzungsdauer nicht über den normalen Hausmüll entsorgt werden, sondern muss einer Sammelstelle für das Recycling von Elektro- und Elektronikgeräten zugeführt werden. Das Symbol auf dem Produkt, der Bedienungsanleitung oder der Verpackung weist auf solche Entsorgungsmaßnahmen hin. Die Materialien sind gemäß ihrer Kennzeichnung wieder verwertbar. Mit der Wiederverwendung, der stofflichen Verwertung oder anderen Formen der Verwertung des Altgeräten leisten Sie einen wichtigen Beitrag zum Schutze unserer Umwelt. Bitte fragen Sie Ihre Gemeinde, wo sich die nächste Entsorgungsstation befindet. Im Rahmen unserer Herstellerverantwortung ist das Gerät gemäß der Europäischen Richtlinie 2002/96/EG für Elektro- und Elektronikgeräten (ElektroG) gekennzeichnet. Das Ziel ist es, Elektroschrott zu vermeiden, zu reduzieren und umweltschonend zu behandeln. Bitte helfen Sie aktiv mit, die Umwelt zu schonen und entsorgen Sie Elektroschrott über die örtlichen Sammelstellen. Die Verpackung sowie diese Bedienungsanleitung sind recyclebar und wieder verwendbar.

Always here to help you / Immer hier, um Ihnen zu helfen:

www.airthereal.com



Made in China

A REAL ROOM, AN ETHEREAL AMBIANCE