

Panasonic®

Owner's Manual
Manuel d'utilisation
Instrucciones de funcionamiento
Manual de instruções

Digital Wireless Stereo Headphones Casque d'écoute stéréo sans fil numérique Cascos auriculares estéreo inalámbricos digitales Auscultadores estéreo sem fios digitais

Model No.
N° de modèle

RP-BTD10



If you have any questions, visit:
In the U.S.A. and Puerto Rico:

www.panasonic.com/support

In Canada:

www.panasonic.ca/english/support

Si vous avez une question, visitez :

www.panasonic.ca/french/support

Si usted tiene alguna pregunta, visite:

www.panasonic.com/support

***For U.S.A. and Puerto Rico only /
Pour les É.-U. et Porto Rico seulement***

The warranty can be found on page 10.

Register online at

www.panasonic.com/register
(U.S. customers only)

La garantía se puede encontrar en la página 10.

For Canada only / Pour le Canada seulement

The warranty can be found on page 11.

La garantie se trouve à la page 10.

PP

VQT5J78

ENGLISH

Français

Español

Português

Accessories

Please check and identify the supplied accessories.
Use numbers indicated in parentheses when asking for replacement parts.
(As of February 2014)

Only for U.S.A. and Puerto Rico:
To order accessories, refer to "Accessory Purchases (United States and Puerto Rico)" on page 10.

Only for Canada:
To order accessories, contact the dealer from whom you have made your purchase.

- 1 Detachable cord [RFX0H75]
- 1 USB charging cord [RFX0H76]

Part names

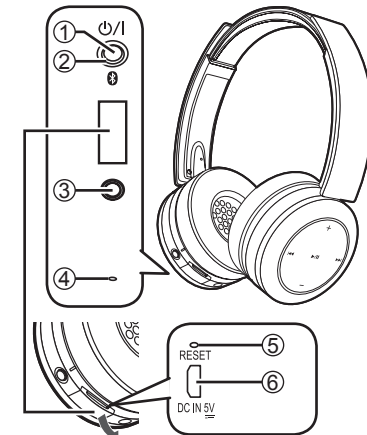

Open the cover

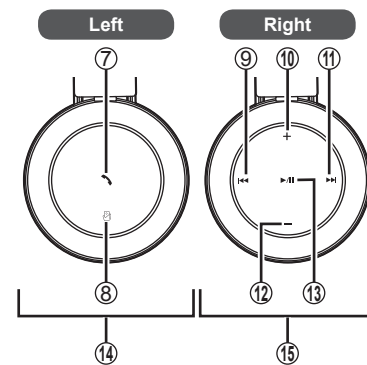

- ① **Power \odot /I/ Pairing \mathcal{B} button**
- ② **LED indicator light***
 - The number of blinks or color notifies the status of the unit.
(* hereafter referred to as "LED")
- ③ **Audio input terminal**
 - Connect the detachable cord (supplied) to this terminal when using the unit as wired headphones.
- ④ **Microphone**
- ⑤ **RESET hole**
- ⑥ **Charging terminal (DC IN)**
 - Connect the USB charging cord (supplied) to this terminal when charging. (→ P. 3)
- ⑦ **Call \hookrightarrow**
- ⑧ **NFC touch area**
- ⑨ **Previous \lll**
- ⑩ **Volume +**
- ⑪ **Next \ggg**
- ⑫ **Volume -**
- ⑬ **Play/Pause $\gg||$**
- ⑭ **Left speaker**
- ⑮ **Right speaker**

- **Note**
- Excessive sound pressure from earphones and headphones can cause hearing loss.
 - Listening at full volume for long periods may damage the user's ears.
 - Do not use any other USB charging cords except the supplied one.
 - Do not use any other detachable cords except the supplied one.
 - When using the unit, do not cover the left speaker with the palm of your hand. The Bluetooth® connection may be blocked.

Dear customer

Thank you for purchasing this product.
Please read these instructions carefully before using this product, and save this manual for future use.

Table of contents

Before use

Accessories 2
Part names 2

Preparation

Charging 3
Turning the power on/off 3
Connecting a Bluetooth® device 3
One-Touch Connection
(Connecting by NFC) 4

Operation

Listening to music 4
Making a phone call 5
Useful functions 5

Other

Restoring to the factory settings 6
Maintenance 6
About Bluetooth® 6
Safety precautions 7
Troubleshooting guide 8
Specifications 9
Copyright, etc. 9
Limited Warranty
(ONLY FOR U.S.A. AND
PUERTO RICO) 10
Limited Warranty
(ONLY FOR CANADA) 11
To remove the battery when
disposing of this unit 38

The product illustrations may differ from the actual product.

Charging

The rechargeable battery (installed in the unit) is not charged initially. Charge the battery before using the unit.

1 Connect this unit to a computer using the USB charging cord

- During charging, the LED on the left speaker will light in red. When charging is completed, the LED will go out.
- Charging will take approximately 4.5 hours from empty state to fully charged.

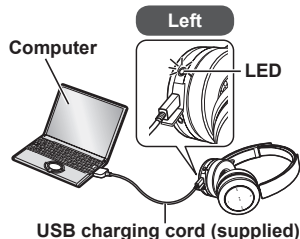

■ Note

- The Bluetooth® feature cannot be used when this unit is connected to a computer using the USB charging cord.
- Recharge in a room temperature between 10 °C and 35 °C (50 °F and 95 °F).
- The power cannot be turned on while charging.
- Do not use any other USB charging cords except the supplied one.

Caution: Use only the supplied USB charging cord when connecting to a computer.

Turning the power on/off

1 Press and hold the power $\phi/|$ button for approximately 2 seconds

- A beep will sound and the LED on the left speaker will blink.

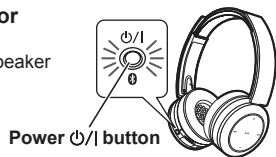

To turn the power off

- Press and hold the power $\phi/|$ button for 2 seconds or more. A beep will sound and the power will be turned off.

■ Note

- When the unit is not operated for approximately 5 minutes, the power will automatically turn off. (See “Auto power off” (→ P. 5))

Connecting a Bluetooth® device

To establish a wireless connection, register the unit with Bluetooth® compatible devices.

Preparation on the Bluetooth® device

- Turn on the power, and enable the Bluetooth® feature.
- Place the device within 1 m (3.3 feet) from the unit.
- Check the device operation in its operation instructions, as required.

Power on for the first time

1 Turn on the unit

- The unit will start searching for the Bluetooth® device to connect to, and the LED on the left speaker will blink in blue and red alternately. (Only one operation after purchase)

2 When the unit (“RP-BTD10”) is detected by the Bluetooth® device, select it

- If prompted for a passkey, input “0000 (four zeros)”.
- If the Bluetooth® profile selection screen appears, select the “A2DP” profile. If “A2DP” is not supported or if you want to just use phone calls, select the “HSP” or “HFP” profile. (For details on profiles, see “Listening to music” (→ P. 4) and “Making a phone call” (→ P. 5))

3 Check the connection with the Bluetooth® device on the unit

- First the LED on the left speaker lights in blue and repeats on and off. When the connection is established, blinking pattern will change.

Connection after the second time

<Connect the same Bluetooth® device>

When the unit is turned on, it will search for the previously setup Bluetooth® device and automatically start connecting to it. First the LED on the left speaker lights in blue and repeats on and off. When the connection is established, blinking pattern will change.

<Connect a different Bluetooth® device>

Disable the Bluetooth® feature on the previously connected device. Check that the unit is turned off. Press and hold the pairing ϕ button for approximately 5 seconds. The unit will start searching for other Bluetooth® device. The LED on the left speaker will blink in blue and red alternately. A beep will sound.

Continue steps 2 and 3.

■ Note

- If connection to a device is not established within approximately 5 minutes, the unit will be turned off. Start from step 1 again.
- 2 or more Bluetooth® devices cannot be connected to the unit at the same time.
- You can pair up to 8 devices with this unit. If a 9th device is paired, the device with the oldest connection will be replaced. To use it, pair it again.

One-Touch Connection (Connecting by NFC)

For NFC-compatible Android™ devices only

The NFC (Near Field Communication) feature allows this unit to connect easily to an NFC-compatible Bluetooth® device. Just touch this unit with your Bluetooth® device to automatically turn on this unit, pair the Bluetooth® device, and establish a connection.

Preparation

Turn on the NFC feature of the Bluetooth® device.

1 Start the application to play music/video on the Bluetooth® device

- Follow on-screen instructions on your device.

2 Touch and hold your device on the NFC touch area of this unit (until a pop-up window on your device indicates that the connection is established)

- The unit is turned on. First the LED on the left speaker lights in blue and repeats on and off. When the connection is established, blinking pattern will change.
- If the connection is not established, change the position to touch.

3 Start playing music/video on your Bluetooth® device

■ Connecting to another device

Touch this unit with another device to establish a new Bluetooth® connection. The previously connected device will be automatically disconnected.

Listening to music

If the Bluetooth® compatible device supports the “A2DP” and “AVRCP” Bluetooth® profiles, music can be played back with remote control operations on the unit.

- **A2DP** (Advanced Audio Distribution Profile): Transmits audio to the unit.
- **AVRCP** (Audio/Video Remote Control Profile): Allows remote control of the device using the unit.

1 Connect the Bluetooth® device and the unit (→ P. 3)

2 Select and play the music on the Bluetooth® device

- The selected music is output to the speakers of the unit.

Operating time of battery

| Battery type | Operating time |
|--|------------------|
| Rechargeable battery (installed in the unit) | Approx. 30 hours |

Operating time may be less depending on the operating conditions.

■ Note

- Bluetooth® devices that support aptX® can transmit higher quality music.

■ Attention

- The unit might leak sound depending on the volume level.
- When the volume is increased to near maximum level, music may sound distorted. Decrease the volume until the distortion is cleared.

Remote controlling

You can control the Bluetooth® device using the unit.

- Depending on Bluetooth® devices, some functions below do not work, or work differently via operation of the unit.

(Operation example)

| Play/Pause | | |
|---------------|-----------------------|--------------------------------------|
| ▶/II | Press | Play/Pause |
| Previous/Next | | |
| ◀◀ | Press during playback | Return to the start of current track |
| | Press and hold | Rewind |
| ▶▶ | Press during playback | Forward to the start of next track |
| | Press and hold | Fast forward |
| Volume | | |
| + | Press | Increase the volume |
| | Press and hold | Increase the volume continuously |
| - | Press | Decrease the volume |
| | Press and hold | Decrease the volume continuously |

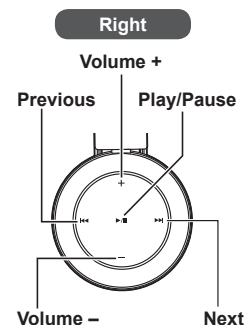

■ Note

- The volume can be adjusted in 15 levels. When the maximum or minimum volume is reached, a beep will sound.

Making a phone call

With Bluetooth® enabled phones (cell phones or smartphones) that support the “HSP” or “HFP” Bluetooth® profile, you can use the unit for phone calls.

• HSP (Headset Profile):

This profile can be used to receive monaural sounds and establish two-way communication using the microphone on the unit.

• HFP (Hands-Free Profile):

In addition to the HSP functions, this profile has the incoming and outgoing calls function.

1 Connect the Bluetooth® enabled phone and unit (→ P. 3)

2 When answering an incoming call

Press **Call**  on the unit and answer the call

- During an incoming call, ringtone will sound from the speaker and the LED will blink.
- (HFP only) To reject the incoming call, press and hold **Call**  until the ringtone stops.

Left

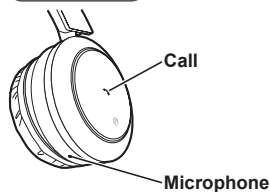



When making an outgoing call

Make an outgoing call on the Bluetooth® enabled phone

- Also refer to the operating manual for the Bluetooth® enabled phone.

(Checking and operation steps on the unit are explained below)

- During an outgoing call, ringtone will sound from the speaker and the LED will blink.
- To cancel the outgoing call, press **Call** . A beep will sound.
- (HFP only) When the phone is idle, press and hold **Call**  for approximately 2 seconds. An outgoing call will be made to the last dialed number. One short click will sound from the speaker and the LED will blink.

3 Start talking

- The LED will repeatedly blink 2 times during a call.
- The volume can be adjusted during a phone call. For setting instructions, see page 4.

4 Press **Call** to end the phone call

- A beep will sound.

■ Note

- There may be instances when hands free setting needs to be done on the Bluetooth® enabled phone.
- Depending on the Bluetooth® enabled phone, you may hear incoming and outgoing call ringtones of the phone from the unit.
- (HFP only) Press and hold the **Call**  on the unit for approximately 2 seconds. The calling device will be switched between the Bluetooth® enabled phone and the unit.

Useful functions

Resetting the unit

This unit can be reset when all operations are rejected. Connect the unit to a computer using the USB charging cord. Then press the RESET hole with a thin, pointed object. Check that the LED (red) goes out. Keep pressing the RESET hole (→ P. 2) for approximately 5 seconds to reset the unit. All the previous operations will be canceled. (The pairing device information will not be deleted.)

Auto power off

If the unit is silent for approximately 5 minutes and operations for Bluetooth® devices are idle during that period, a beep will sound and the power will be automatically turned off.

LED indicator light

When the battery level is low during use of the unit, the blue blinking LED on the left speaker will change to red. A beep will sound every 1 minute. When the battery runs out, the power will turn off.

Restoring to the factory settings

When you want to delete all pairing device information, etc., you can restore the unit to the factory settings (original settings upon purchase).

1 Turn off the unit

2 Press and hold the power /| button and Previous for 5 seconds or more simultaneously

- The LED on the left speaker will light in red for approximately 2 seconds. The unit will restore to the factory settings.

Maintenance

Clean this unit with a dry and soft cloth.

- Do not use solvents including benzene, thinner, alcohol, kitchen detergent, a chemical wiper, etc. This might cause the exterior case to be deformed or the coating to come off.

About Bluetooth®

Panasonic bears no responsibility for data and/or information that is compromised during a wireless transmission.

■ Frequency band used

This unit uses the 2.4 GHz frequency band.

■ Certification of this unit

- This unit conforms to frequency restrictions and has received certification based on frequency laws. Thus, a wireless permit is not necessary.
- The actions below are punishable by law in some countries:
 - Taking apart/modifying the unit.
 - Removing specification indications.

■ Restrictions of use

- Wireless transmission and/or usage with all Bluetooth® equipped devices is not guaranteed.
- All devices must conform to standards set by Bluetooth SIG, Inc.
- Depending on the specifications and settings of a device, it can fail to connect or some operations can be different.
- This system supports Bluetooth® security features. But depending on the operating environment and/or settings, this security may not be sufficient. Transmit data wirelessly to this system with caution.
- This system cannot transmit data to a Bluetooth® device.

■ Range of use

Use this unit at a maximum range of 10 m (33 feet).

The range can decrease depending on the environment, obstacles or interference.

■ Interference from other devices

- This unit may not function properly and troubles such as noise and sound jumps may arise due to radio wave interference if this unit is located too close to other Bluetooth® devices or the devices that use the 2.4 GHz band.
- This unit may not function properly if radio waves from a nearby broadcasting station, etc. is too strong.

■ Intended usage

- This unit is for normal, general use only.
- Do not use this system near an equipment or in an environment that is sensitive to radio frequency interference (example: airports, hospitals, laboratories, etc.).

Safety precautions

■ Unit

- Avoid using or placing this unit near sources of heat.
- Do not use while operating a motorized vehicle. It may create a traffic hazard and is illegal in many areas.
- Do not listen with this unit at high volume in places where you need to hear sounds from the surrounding environment for safety, such as at railroad crossings, and construction sites.

WARNING:

To reduce the risk of fire, electric shock or product damage,

- Do not expose this unit to rain, moisture, dripping or splashing.
- Do not place objects filled with liquids, such as vases, on this unit.
- Use only the recommended accessories.
- Do not remove covers.
- Do not repair this unit by yourself. Refer servicing to qualified service personnel.

■ Allergies

- Discontinue use if you experience discomfort with the speakers or any other parts that directly contact your skin.
- Continued use may cause rashes or other allergic reactions.

THE FOLLOWING APPLIES IN THE U.S.A. AND CANADA

This device complies with Part 15 of FCC Rules and Industry Canada licence-exempt RSS standard(s). Operation is subject to the following two conditions: (1) this device may not cause interference, and (2) this device must accept any interference, including interference that may cause undesired operation of this device.

FCC ID : ACJ-RP-BTD10
IC : 216A-RPBD10

This transmitter must not be co-located or operated in conjunction with any other antenna or transmitter.

This equipment complies with FCC/IC radiation exposure limits set forth for an uncontrolled environment and meets the FCC radio frequency (RF) Exposure Guidelines and RSS-102 of the IC radio frequency (RF) Exposure rules. This equipment has very low levels of RF energy that are deemed to comply without testing of specific absorption ratio (SAR).

THE FOLLOWING APPLIES ONLY IN THE U.S.A.

FCC Note:

This equipment has been tested and found to comply with the limits for a Class B digital device, pursuant to Part 15 of the FCC Rules.

These limits are designed to provide reasonable protection against harmful interference in a residential installation. This equipment generates, uses and can radiate radio frequency energy and, if not installed and used in accordance with the instructions, may cause harmful interference to radio communications. However, there is no guarantee that interference will not occur in a particular installation. If this equipment does cause harmful interference to radio or television reception, which can be determined by turning the equipment off and on, the user is encouraged to try to correct the interference by one or more of the following measures:

- Reorient or relocate the receiving antenna.
- Increase the separation between the equipment and receiver.
- Connect the equipment into an outlet on a circuit different from that to which the receiver is connected.
- Consult the dealer or an experienced radio/TV technician for help.

Any unauthorized changes or modifications to this equipment would void the user's authority to operate this device.

This device complies with Part 15 of the FCC Rules. Operation is subject to the following two conditions: (1) This device may not cause harmful interference, and (2) this device must accept any interference received, including interference that may cause undesired operation.

Declaration of Conformity

Trade Name: Panasonic

Model No.: RP-BTD10

Responsible Party: Panasonic Corporation of North America
Two Riverfront Plaza, Newark, NJ 07102-5490

Support Contact: <http://www.panasonic.com/contactinfo>

THE FOLLOWING APPLIES ONLY IN CANADA.

CAN ICES-3(B)/NMB-3(B)

THE FOLLOWING APPLIES ONLY IN THE U.S.A.

FCC CAUTION

Changes or modifications not expressly approved by the party responsible for compliance could void the user's authority to operate the equipment.

Troubleshooting guide

Before requesting service, make the following checks. If you are in doubt about some of the check points, or if the remedies indicated in the chart do not solve the problem, refer to “Customer Services Directory (United States and Puerto Rico)” on page 10 if you reside in the U.S.A. or Puerto Rico, or refer to “CONTACT INFORMATION” on page 11 if you reside in Canada.

General

The unit does not respond

- Press RESET hole while connecting the USB charging cord to the charging terminal (DC IN). (→ P. 5)

Power supply and charging

Cannot charge the unit

- Make sure the computer is turned on and is not on standby or sleep mode.
- Is the USB port you are currently using working properly? If your computer has other USB ports, unplug the connector from its current port and plug it into one of the other ports.
- If the measures mentioned above are not applicable, unplug the USB charging cord and plug it in again.
- Is the LED blinking in red ? There is a charging malfunction if the LED is blinking.
- If the LED is blinking fast in red even when the unit is being recharged in a room temperature within 10 °C and 35 °C (50 °F and 95 °F), the battery may have run down. (Number of recharging times of the included battery: Approximately 500.)

LED does not light during charging / Charging takes longer

- Is the USB charging cord (supplied) connected firmly to the USB terminal of the computer? (→ P. 3)

The power does not turn on

- Is the unit being charged? The power cannot be turned ON during charging. (→ P. 3)
- Is the detachable cord connected? The power cannot be turned on when the detachable cord is connected to the unit.

Bluetooth® device connection

The device cannot be connected

- Delete the pairing information for this unit from the Bluetooth® device, then pair them again. (→ P. 3)

Sound and audio volume

No sound

- Make sure that the unit and the Bluetooth® device are connected correctly. (→ P. 3)
- Check if music is playing on the Bluetooth® device.
- Make sure that the unit is turned on and the volume is not set too low.
- Pair and connect the Bluetooth® device and the unit again. (→ P. 3)

Low volume

- Increase the volume of the unit. (→ P. 4)
- Increase the volume on the Bluetooth® device.

Sound from the device is cut off / Sound quality is bad

- Sound may be disrupted if signals are blocked. Do not fully cover this unit with the palm of your hand, etc.
- The device may be out of the 10 m (33 feet) communication range. Move the device closer to this unit.
- Remove any obstacle between this unit and the device.
- Switch off any wireless LAN device when not in use.
- A communication problem may arise if the battery is not fully charged. Charge the unit. (→ P. 3)

Phone Calls

You cannot hear the other person

- Make sure that the unit and the Bluetooth® enabled phone are turned on.
- Check if the unit and the Bluetooth® enabled phone are connected. (→ P. 3)
- Check the audio settings of the Bluetooth® enabled phone. Switch the calling device to the unit if it is set to the Bluetooth® enabled phone. (→ P. 3)
- If the volume of the other person's voice is too low, increase the volume of both the unit and the Bluetooth® enabled phone.

Specifications

■ General

| | |
|--|---|
| Power supply | DC 5 V, 500 mA (Internal battery : 3.6 V (Li-ion 690 mAh)) |
| Operating time*1 (SBC mode) | Approx. 30 hours |
| Charging time*2 (25 °C (77 °F)) | Approx. 4.5 hours |
| Charging temperature range | 10 °C to 35 °C (50 °F to 95 °F) |
| Operating temperature range | 0 °C to 40 °C (32 °F to 104 °F) |
| Operating humidity range | 35%RH to 80%RH (no condensation) |
| Mass (Weight) | Approx. 198 g (7.0 oz) |

*1 It may be shorter depending on the operating conditions.

*2 Time taken to recharge from empty to full.

■ Bluetooth® section

| | |
|--|-----------------------|
| Bluetooth® system specification | Ver. 3.0 |
| Wireless equipment classification | Class 2 (2.5 mW) |
| Frequency band | 2.4 GHz band FH-SS |
| Supported profiles | A2DP, AVRCP, HSP, HFP |
| Supported codec | SBC, aptX® |
| Operating distance | Up to 10 m (33 ft.) |

■ Speaker section

| | |
|---------------------|------------------------|
| Driver units | Φ 40 mm (1 - 9/16 in.) |
| Impedance | 32 Ω |

■ Terminal section

| | |
|--------------------|--------------------------------|
| DC IN | DC 5 V, 500 mA |
| Audio input | Stereo jack Φ 3.5 mm (1/8 in.) |

■ Microphone section

| | |
|-------------|------|
| Type | Mono |
|-------------|------|

■ Accessory section

| | |
|--------------------------|-----------------|
| USB charging cord | 1.0 m (3.3 ft.) |
| Detachable cord | 1.5 m (4.9 ft.) |

● Specifications are subject to change without notice.

Copyright, etc.

- aptX® software is copyright CSR plc or its group companies. All rights reserved. The aptX® mark and the aptX logo are trademarks of CSR plc or one of its group companies and may be registered in one or more jurisdictions.
- The Bluetooth® word mark and logos are owned by the Bluetooth SIG, Inc. and any use of such marks by Panasonic Corporation is under license. Other trademarks and trade names are those of their respective owners.
- Other system names and product names appearing in this document are in general the registered trademarks or trademarks of the respective developer companies. Note that the ™ mark and © mark do not appear in this document.

The serial number of this product can be found on the speaker. Remove the right earpad to see it.
Please note them in the space provided below and keep for future reference.
MODEL NUMBER **RP-BTD10** _____
SERIAL NUMBER _____

User memo:

DATE OF PURCHASE _____
DEALER NAME _____
DEALER ADDRESS _____
TELEPHONE NUMBER _____

-If you see this symbol-

Information on Disposal in other Countries outside the European Union



This symbol is only valid in the European Union.
If you wish to discard this product, please contact your local authorities or dealer and ask for the correct method of disposal.

Limited Warranty (ONLY FOR U.S.A. AND PUERTO RICO)

Panasonic Products Limited Warranty

Limited Warranty Coverage (For USA and Puerto Rico Only)

If your product does not work properly because of a defect in materials or workmanship, Panasonic Corporation of North America (referred to as "the warrantor") will, for the length of the period indicated on the chart below, which starts with the date of original purchase ("warranty period"), at its option either (a) repair your product with new or refurbished parts, (b) replace it with a new or a refurbished equivalent value product, or (c) refund your purchase price. The decision to repair, replace or refund will be made by the warrantor.

| Product or Part Name | Parts | Labor |
|---|---------|----------------|
| Accessories | 90 Days | Not Applicable |
| Batteries (Non-rechargeable batteries are not warranted.) | 10 Days | Not Applicable |

During the "Labor" warranty period there will be no charge for labor. During the "Parts" warranty period, there will be no charge for parts. This Limited Warranty excludes both parts and labor for non-rechargeable batteries, antennas, and cosmetic parts (cabinet). This warranty only applies to products purchased and serviced in the United States or Puerto Rico. This warranty is extended only to the original purchaser of a new product which was not sold "as is".

Mail-In Service—Online Repair Request

Online Repair Request

To submit a new repair request and for quick repair status visit our Web Site at www.panasonic.com/repair.

When shipping the unit, carefully pack, include all supplied accessories listed in the Owner's Manual, and send it prepaid, adequately insured and packed well in a carton box. When shipping Lithium Ion batteries please visit our Web Site at www.panasonic.com/BatteryHandling as Panasonic is committed to providing the most up to date information. Include a letter detailing the complaint, a return address and provide a daytime phone number where you can be reached. A valid registered receipt is required under the Limited Warranty.

IF REPAIR IS NEEDED DURING THE WARRANTY PERIOD, THE PURCHASER WILL BE REQUIRED TO FURNISH A SALES RECEIPT/PROOF OF PURCHASE INDICATING DATE OF PURCHASE, AMOUNT PAID AND PLACE OF PURCHASE. CUSTOMER WILL BE CHARGED FOR THE REPAIR OF ANY UNIT RECEIVED WITHOUT SUCH PROOF OF PURCHASE.

Limited Warranty Limits And Exclusions

This warranty ONLY COVERS failures due to defects in materials or workmanship, and DOES NOT COVER normal wear and tear or cosmetic damage. The warranty ALSO DOES NOT COVER damages which occurred in shipment, or failures which are caused by products not supplied by the warrantor, or failures which result from accidents, misuse, abuse, neglect, mishandling, misapplication, alteration, faulty installation, set-up adjustments, misadjustment of consumer controls, improper maintenance, power line surge, lightning damage, modification, introduction of sand, humidity or liquids, commercial use such as hotel, office, restaurant, or other business or rental use of the product, or service by anyone other than a Factory Service Center or other Authorized Servicer, or damage that is attributable to acts of God.

THERE ARE NO EXPRESS WARRANTIES EXCEPT AS LISTED UNDER "LIMITED WARRANTY COVERAGE".

THE WARRANTOR IS NOT LIABLE FOR INCIDENTAL OR CONSEQUENTIAL DAMAGES RESULTING FROM THE USE OF THIS PRODUCT, OR ARISING OUT OF ANY BREACH OF THIS WARRANTY.

(As examples, this excludes damages for lost time, travel to and from the servicer, loss of or damage to media or images, data or other memory or recorded content. The items listed are not exclusive, but for illustration only.)

ALL EXPRESS AND IMPLIED WARRANTIES, INCLUDING THE WARRANTY OF MERCHANTABILITY, ARE LIMITED TO THE PERIOD OF THE LIMITED WARRANTY.

Some states do not allow the exclusion or limitation of incidental or consequential damages, or limitations on how long an implied warranty lasts, so the exclusions may not apply to you.

This warranty gives you specific legal rights and you may also have other rights which vary from state to state. If a problem with this product develops during or after the warranty period, you may contact your dealer or Service Center. If the problem is not handled to your satisfaction, then write to the warrantor's Consumer Affairs Department at the addresses listed for the warrantor. **PARTS AND SERVICE, WHICH ARE NOT COVERED BY THIS LIMITED WARRANTY, ARE YOUR RESPONSIBILITY.**

Customer Services Directory (United States and Puerto Rico)

Obtain Product Information and Operating Assistance; locate your nearest Dealer or Service Center; purchase Parts and Accessories; or make Customer Service and Literature requests by visiting our Web Site at: <http://www.panasonic.com/support> or, contact us via the web at: <http://www.panasonic.com/contactinfo>

For hearing or speech impaired TTY users, TTY: 1-877-833-8855

Accessory Purchases (United States and Puerto Rico)

Purchase Parts, Accessories and Owner's Manual online for all Panasonic Products by visiting our Web Site at: <http://www.pstc.panasonic.com>
Or, send your request by E-mail to: npparts@us.panasonic.com
You may also contact us directly at: 1-800-237-9080 (Fax Only)
(Monday-Friday 9am-9pm EST)

Panasonic National Parts Center
20421 84th Avenue South, Kent, WA 98032
(We accept Visa, MasterCard, Discover Card, American Express)

For hearing or speech impaired TTY users, TTY: 1-866-605-1277

As of November 2013

Limited Warranty (ONLY FOR CANADA)

Panasonic Canada Inc.

5770 Ambler Drive, Mississauga, Ontario L4W 2T3

PANASONIC PRODUCT – LIMITED WARRANTY EXCHANGE PROGRAM

Panasonic Canada Inc. warrants this product to be free from defects in material and workmanship under normal use and for a period as stated below from the date of original purchase agrees to, at its option either (a) repair your product with new or refurbished parts, (b) replace it with a new or a refurbished equivalent value product, or (c) refund your purchase price. The decision to repair, replace or refund will be made by Panasonic Canada Inc.

Accessories including rechargeable batteries

Ninety (90) days

This warranty is given only to the original purchaser, or the person for whom it was purchased as a gift, of a Panasonic brand product mentioned above sold by an authorized Panasonic dealer in Canada and purchased and used in Canada, which product was not sold "as is", and which product was delivered to you in new condition in the original packaging.

IN ORDER TO BE ELIGIBLE TO RECEIVE WARRANTY SERVICE HEREUNDER, A PURCHASE RECEIPT OR OTHER PROOF OF DATE OF ORIGINAL PURCHASE, SHOWING AMOUNT PAID AND PLACE OF PURCHASE IS REQUIRED

LIMITATIONS AND EXCLUSIONS

This warranty ONLY COVERS failures due to defects in materials or workmanship, and DOES NOT COVER normal wear and tear or cosmetic damage. The warranty ALSO DOES NOT COVER damages which occurred in shipment, or failures which are caused by products not supplied by Panasonic Canada Inc., or failures which result from accidents, misuse, abuse, neglect, mishandling, misapplication, alteration, faulty installation, set-up adjustments, misadjustment of consumer controls, improper maintenance, power line surge, lightning damage, modification, introduction of sand, humidity or liquids, commercial use such as hotel, office, restaurant, or other business or rental use of the product, or service by anyone other than a Authorized Servicer, or damage that is attributable to acts of God.

Dry cell batteries are also excluded from coverage under this warranty.

THIS EXPRESS, LIMITED WARRANTY IS IN LIEU OF ALL OTHER WARRANTIES, EXPRESS OR IMPLIED, INCLUDING ANY IMPLIED WARRANTIES OF MERCHANTABILITY AND FITNESS FOR A PARTICULAR PURPOSE. IN NO EVENT WILL PANASONIC CANADA INC. BE LIABLE FOR ANY SPECIAL, INDIRECT OR CONSEQUENTIAL DAMAGES RESULTING FROM THE USE OF THIS PRODUCT OR ARISING OUT OF ANY BREACH OF ANY EXPRESS OR IMPLIED WARRANTY. (As examples, this warranty excludes damages for lost time, travel to and from the Authorized Servicer, loss of or damage to media or images, data or other memory or recorded content. This list of items is not exhaustive, but for illustration only.)

In certain instances, some jurisdictions do not allow the exclusion or limitation of incidental or consequential damages, or the exclusion of implied warranties, so the above limitations and exclusions may not be applicable. This warranty gives you specific legal rights and you may have other rights which vary depending on your province or territory.

CONTACT INFORMATION

For product operation and information assistance, please visit our Support page:
www.panasonic.ca/english/support

For defective product exchange within the warranty period, please contact the original dealer.

Cher client

Nous vous remercions d'avoir arrêté votre choix sur cet appareil. Il est recommandé de lire attentivement ce manuel avant d'utiliser l'appareil et de le conserver pour consultation ultérieure.

Table des matières

Avant l'utilisation

| | |
|----------------------|---|
| Accessoires | 2 |
| Nom des pièces | 2 |

Préparatifs

| | |
|--|---|
| Chargement | 3 |
| Mise sous/hors tension de l'appareil ... | 3 |
| Branchement d'un dispositif Bluetooth® | 3 |
| Liaison d'une seule touche (se relier par NFC) | 4 |

Opération

| | |
|--------------------------------------|---|
| Écoute de la musique | 4 |
| Composer un appel téléphonique | 5 |
| Fonctions utiles | 5 |

Autres

| | |
|--|----|
| Réinitialisation aux paramètres d'usine | 6 |
| Entretien | 6 |
| Concernant Bluetooth® | 6 |
| Mesures de sécurité | 7 |
| Guide de dépannage | 8 |
| Spécifications | 9 |
| Copyright, etc. | 9 |
| Certificat de garantie limitée | 10 |
| Pour enlever la batterie lors de l'élimination de cet appareil | 38 |

Accessoires

Veillez vérifier et identifier les accessoires fournis. Utiliser les numéros indiqués entre parenthèses lors de toute demande de pièces de rechange. (En date de février 2014)

Pour commander des accessoires, contacter le revendeur chez qui vous avez réalisé votre achat.

- 1 Cordon détachable [RFX0H75]
- 1 Cordon de chargement USB [RFX0H76]

Nom des pièces

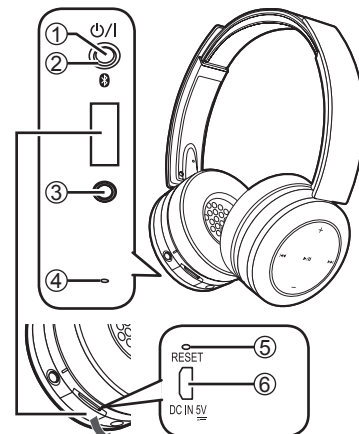

Ouvrir le couvercle

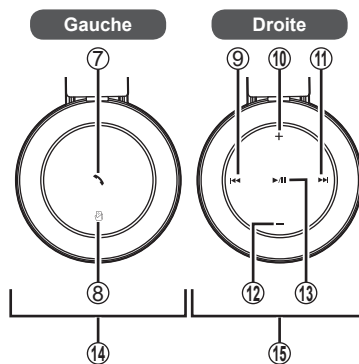

- ① **Bouton Interrupteur** / **Couplage**
- ② **Voyant lumineux DEL***
 - Le nombre de clignotements ou la couleur indique l'état de l'appareil. (* ici dénommé comme la « DEL »)
- ③ **Borne d'entrée audio**
 - Brancher le cordon détachable (fourni) à cette borne lors de l'utilisation de cet appareil comme haut-parleurs avec fils.
- ④ **Microphone**
- ⑤ **Trou RESET (RÉINITIALISATION)**
- ⑥ **Borne de chargement (DC IN)**
 - Brancher le cordon de chargement USB (fourni) à cette borne lors de tout chargement. (→ P. 3)
- ⑦ **Appel**
- ⑧ **Zone tactile NFC**
- ⑨ **Précédent**
- ⑩ **Volume +**
- ⑪ **Suivant**
- ⑫ **Volume -**
- ⑬ **Lecture/Pause**
- ⑭ **Haut-parleur gauche**
- ⑮ **Haut-parleur droit**

■ Remarque

- Une pression sonore excessive provenant d'écouteurs et de casques d'écoute peut entraîner une perte auditive.
- L'écoute à plein volume pendant des périodes prolongées peut endommager l'oreille de l'utilisateur.
- Ne pas utiliser d'autres cordons de chargement USB sauf celui fourni avec l'appareil.
- Ne pas utiliser d'autres cordons détachables sauf celui fourni avec l'appareil.
- Lors de l'utilisation de l'appareil, ne pas couvrir le haut-parleur de gauche avec la paume de votre main. La liaison Bluetooth® peut être bloquée.

Les illustrations du produit peuvent différer du produit en soi.

Chargement

La batterie rechargeable (installée dans l'appareil) n'est pas chargée initialement. Charger la batterie avant d'utiliser l'appareil.

1 Brancher cet appareil à un ordinateur en utilisant le cordon de chargement USB

- Lors du chargement, la DEL sur le haut-parleur gauche s'allume en rouge. Lorsque le chargement est complété, la DEL s'éteint.
- Le chargement prendra environ 4,5 heures depuis l'état vide de la batterie à sa pleine charge.

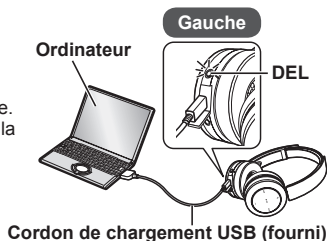

■ Remarque

- L'option Bluetooth® ne peut pas être utilisée lorsque cet appareil est branché à un ordinateur à l'aide du cordon de chargement USB.
- Réaliser le chargement à une température ambiante entre 10 °C et 35 °C (50 °F et 95 °F).
- L'appareil ne peut être mis sous tension lors du chargement.
- Ne pas utiliser d'autres cordons de chargement USB sauf celui fourni avec l'appareil.

Attention : Utiliser seulement le cordon de chargement USB fourni lors d'un branchement à un ordinateur.

Mise sous/hors tension de l'appareil

1 Maintenir enfoncé le bouton d'interrupteur $\odot/|$ durant environ 2 secondes

- Un bip est émis et la DEL sur le haut-parleur de gauche clignotera.

Bouton d'interrupteur $\odot/|$

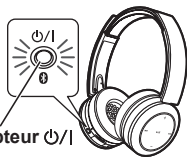

Pour mettre l'appareil hors tension

- Maintenir enfoncé le bouton d'interrupteur $\odot/|$ durant au moins 2 secondes. Un bip est émis et l'interrupteur s'éteint.

■ Remarque

- Lorsque l'appareil n'est pas utilisé durant environ 5 minutes, il s'éteint automatiquement. (Voir la section « Mise hors tension automatique » (→ P. 5))

Branchement d'un dispositif Bluetooth®

Pour établir une connexion sans fil, enregistrer l'appareil avec des dispositifs compatibles Bluetooth®.

Préparation sur le dispositif Bluetooth®

- Mettre sous tension, et activer l'option Bluetooth®.
- Placer le dispositif à 1 m (3,3 pi) maximum de l'appareil.
- Vérifier le fonctionnement du dispositif à l'aide de ses instructions de fonctionnement, si besoin est.

Mise en marche pour la première fois

1 Mettre en marche l'appareil

- L'appareil commence à rechercher le dispositif Bluetooth® auquel se relier, et la DEL sur le haut-parleur de gauche clignote en bleu et en rouge, en alternance. (Seulement une opération après achat)

2 Lorsque l'appareil (« RP-BTD10 ») est détecté par le dispositif Bluetooth®, le choisir

- Si l'on vous demande une clé d'authentification, saisir « 0000 (quatre zéros) ».
- Si l'écran de sélection du profil Bluetooth® apparaît, choisir le profil « A2DP ». Si le profil « A2DP » n'est pas pris en charge, ou si vous voulez seulement utiliser des appels téléphoniques, choisir le profil « HSP » ou « HFP ». (Pour des détails sur les profils, voir la section « Écoute de la musique » (→ P. 4) et la section « Composer un appel téléphonique » (→ P. 5))

3 Vérifier la liaison avec le dispositif Bluetooth® sur l'appareil

- Premièrement, la DEL sur le haut-parleur de gauche s'allume en bleu et clignote. Lorsque la liaison est établie, le clignotement changera.

Connexion après la deuxième fois

<Relier le même dispositif Bluetooth®>

Lorsque l'appareil est allumé, il recherche le dispositif Bluetooth® précédemment configuré et s'y relie automatiquement. Premièrement, la DEL sur le haut-parleur de gauche s'allume en bleu et clignote. Lorsque la liaison est établie, le clignotement changera.

<Relier un dispositif Bluetooth® différent>

Désactiver l'option Bluetooth® sur le dispositif précédemment relié. Vérifier que l'appareil est éteint. Maintenir enfoncé le bouton de couplage \odot durant environ 5 secondes. L'appareil commence à rechercher l'autre dispositif Bluetooth®. La DEL sur le haut-parleur de gauche clignote en bleu et en rouge, en alternance. Un bip est émis. Continuer avec les étapes 2 et 3.

■ Remarque

- Si aucune connexion avec le dispositif n'est établie dans un délai d'environ 5 minutes, l'appareil s'éteint. Commencer de nouveau à partir de l'étape 1.
- Il est impossible de connecter en même temps deux dispositifs Bluetooth® ou plus à l'appareil.
- Vous pouvez jumeler jusqu'à 8 dispositifs avec cet appareil. Si un neuvième dispositif est jumelé, celui avec la plus vieille connexion sera remplacé. Pour l'utiliser, le jumeler de nouveau.

Liaison d'une seule touche (se relier par NFC)

Seulement pour les dispositifs Android™ compatibles NFC

L'option NFC (communication en champ proche) permet à cet appareil de se relier facilement à un dispositif Bluetooth® compatible avec NFC. Simplement mettre en contact cet appareil avec votre dispositif Bluetooth® pour mettre en marche automatiquement cet appareil, jumeler le dispositif Bluetooth®, et établir une liaison.

Préparation

Mettre en marche l'option NFC du dispositif Bluetooth®.

1 Lancer l'application pour lecture de la musique/de la vidéo sur le dispositif Bluetooth®

- Suivre les instructions à l'écran sur votre dispositif.

2 Mettre en contact et maintenir votre dispositif sur la zone tactile NFC de cet appareil (jusqu'à ce qu'une fenêtre contextuelle sur votre dispositif indique que la liaison est établie)

- L'appareil est allumé. Premièrement, la DEL sur le haut-parleur de gauche s'allume en bleu et clignote. Lorsque la liaison est établie, le clignotement changera.
- Si la liaison n'est pas établie, changer la position du contact entre l'appareil et le dispositif.

3 Commencer la lecture de la musique/la vidéo sur votre dispositif Bluetooth®

■ Liaison à un autre dispositif

Mettre en contact cet appareil avec un autre dispositif pour établir une nouvelle liaison Bluetooth®.

Le dispositif précédemment relié est automatiquement déconnecté.

Écoute de la musique

Si le dispositif compatible Bluetooth® prend en charge les profils Bluetooth® « A2DP » et « AVRCP », la musique peut être lue avec les options de télécommande à distance de l'appareil.

- **A2DP** (Profil de distribution audio avancée) : Transmet de l'audio à l'appareil.
- **AVRCP** (Profil de contrôle à distance de l'audio/de la vidéo) : Permet le contrôle à distance du dispositif utilisant l'appareil.

1 Relier le dispositif Bluetooth® et l'appareil (→ P. 3)

2 Choisir et lire la musique sur le dispositif Bluetooth®

- La musique choisie est envoyée pour écoute aux haut-parleurs de l'appareil.

Temps de fonctionnement de la batterie

| Type de batterie | Temps de fonctionnement |
|---|-------------------------|
| Batterie rechargeable (installée dans l'appareil) | Environ 30 heures |

Le temps de fonctionnement peut être moindre selon les conditions d'utilisation de l'appareil.

■ Remarque

- Les dispositifs Bluetooth® qui prennent en charge aptX® peuvent transmettre de la musique de meilleure qualité.

■ Attention

- L'appareil peut laisser entendre du son selon le niveau du volume.
- Lorsque le volume est augmenté près de son niveau maximum, la musique peut sembler déformée. Diminuer le volume jusqu'à ce que la distorsion ait disparu.

Contrôle à distance

Vous pouvez contrôler le dispositif Bluetooth® à l'aide de l'appareil.

- Selon les dispositifs Bluetooth®, certaines caractéristiques ci-dessous ne fonctionnent pas, ou fonctionnent différemment via le fonctionnement de l'appareil.

(Exemple d'opération de fonctionnement)

| Lecture/Pause | |
|---------------|---------------|
| ▶/ Appuyer | Lecture/Pause |

| Précédent/Suivant | |
|-----------------------------|--|
| ◀ Appuyer durant la lecture | Retourne au début de la piste actuelle |
| Maintenir enfoncé | Retour rapide |
| ▶ Appuyer durant la lecture | Avance au début de la prochaine piste |
| Maintenir enfoncé | Avance rapidement |

| Volume | | |
|--------|-------------------|--|
| + | Appuyer | Augmente le volume |
| | Maintenir enfoncé | Augmente le volume de manière continue |
| - | Appuyer | Diminue le volume |
| | Maintenir enfoncé | Diminue le volume de manière continue |

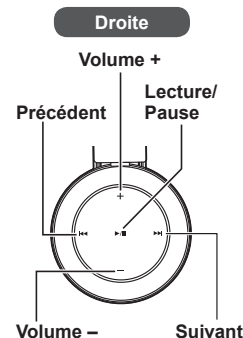

■ Remarque

- Le volume peut être réglé sur 15 niveaux. Lorsque le volume minimum ou maximum est atteint, un bip est émis.

Composer un appel téléphonique

Avec les téléphones activés Bluetooth® (téléphones cellulaires ou téléphones intelligents) qui prennent en charge le profil Bluetooth® « HSP » ou « HFP », vous pouvez utiliser l'appareil pour des appels téléphoniques.

- **HSP** (Profil casque d'écoute) :
Il est possible d'utiliser ce profil pour recevoir des sons monoraux et établir une communication à deux voies à l'aide du microphone sur l'appareil.
- **HFP** (Profil mains libres) :
En plus des fonctions HSP, ce profil dispose de la fonction d'appel entrant et sortant.

1 Relier le téléphone activé Bluetooth® et l'appareil (→ P. 3)

2 Lorsque vous répondez à un appel entrant

Appuyer sur Appel  **sur l'appareil et répondre à l'appel**

- Lors d'un appel entrant, la sonnerie est émise par le haut-parleur et la DEL clignote.
- (Seulement **HFP**) Pour refuser l'appel entrant, maintenir enfoncé Appel  jusqu'à ce que la sonnerie s'éteigne.

Gauche

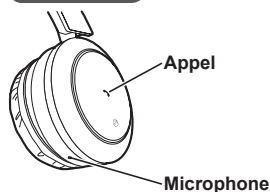

Lorsque vous composez un appel sortant

Composer un appel sortant sur un téléphone activé Bluetooth®

- Consulter également le manuel de fonctionnement pour le téléphone activé Bluetooth®.
(Les étapes de vérification et d'opération du fonctionnement de l'appareil sont expliquées ci-dessous)
- Lors d'un appel sortant, la sonnerie est émise par le haut-parleur et la DEL clignote.
- Pour annuler l'appel sortant, appuyer sur Appel . Un bip est émis.
- (Seulement **HFP**) Lorsque le téléphone est inactif, maintenir enfoncé Appel  durant environ 2 secondes. Un appel sortant est passé au dernier numéro composé. Un clic court se fera entendre du haut-parleur et la DEL clignotera.

3 Commencer à parler

- La DEL va clignoter 2 fois de manière répétée lors d'un appel.
- Le volume peut être réglé lors d'un appel téléphonique. Pour les instructions de la configuration, voir la page 4.

4 Appuyer sur Appel pour mettre fin à l'appel téléphonique

- Un bip est émis.

■ Remarque

- Il peut être nécessaire de configurer le paramétrage mains libres sur le téléphone activé Bluetooth® dans plusieurs cas.
- Selon le téléphone activé Bluetooth®, vous pourriez entendre les sonneries d'appels entrants et sortants du téléphone à partir de l'appareil.
- (Seulement **HFP**) Appuyez sur Appel  sur l'appareil et maintenez-le enfoncé pendant environ 2 secondes. La prise en charge de l'appel commutera entre le téléphone Bluetooth® et l'appareil.

Fonctions utiles

Réinitialisation de l'appareil

Cet appareil peut être réinitialisé lorsque toutes les opérations de fonctionnement sont rejetées. Brancher l'appareil à un ordinateur à l'aide du cordon de chargement USB. Puis appuyer sur le trou RESET (RÉINITIALISATION) avec un objet mince et pointu. Vérifier que la DEL (rouge) s'éteint. Continuer d'appuyer sur le trou RESET (RÉINITIALISATION) (→ P. 2) durant environ 5 secondes pour réinitialiser l'appareil. Toutes les opérations de fonctionnement antérieures seront annulées. (L'information de couplage du dispositif ne sera pas effacée.)

Mise hors tension automatique

Si l'appareil est silencieux durant environ 5 minutes, et que les opérations de fonctionnement pour le dispositif Bluetooth® sont inactives durant ce temps, un bip est émis et l'interrupteur s'éteint automatiquement.

Voyant lumineux DEL

Lorsque le niveau de la batterie est faible lors de l'utilisation de l'appareil, la DEL clignotante bleue du haut-parleur de gauche devient rouge. Un bip est émis à chaque minute. Lorsque la batterie est vide, l'interrupteur s'éteint.

Réinitialisation aux paramètres d'usine

Lorsque vous voulez supprimer toute information de couplage du dispositif, etc., vous pouvez remettre l'appareil aux paramètres de la configuration d'usine (paramètres originaux au moment de l'achat).

1 Éteindre l'appareil

2 Maintenir enfoncés en même temps le bouton d'interrupteur /I et le bouton Précédent durant au moins 5 secondes

- La DEL sur le haut-parleur de gauche va clignoter en rouge durant environ 2 secondes. L'appareil se réinitialise avec les paramètres de l'usine.

Entretien

Nettoyer cet appareil avec un chiffon sec et doux.

- Ne pas utiliser de solvants, comme de l'essence, un diluant, de l'alcool, du liquide vaisselle, des lingettes contenant des produits chimiques, etc. Cela pourrait provoquer la déformation du boîtier extérieur ou le décollement du revêtement.

Concernant Bluetooth®

Panasonic n'est pas responsable pour les données et/ou l'information qui sont compromises durant une transmission sans fil.

■ Bande de fréquence utilisée

Cet appareil utilise une bande de fréquence de 2,4 GHz.

■ Certification de cet appareil

- Cet appareil est conforme aux restrictions de fréquences et a reçu une certification basée sur les lois sur la fréquence. Il n'est donc pas nécessaire d'avoir une autorisation d'utilisation du réseau sans fil.
- Les actions ci-dessous sont punissables par la loi dans certains pays :
 - Démontez/modifiez l'appareil.
 - Enlever les indications des spécifications.

■ Restrictions d'utilisation

- La transmission sans fil et/ou l'utilisation avec l'ensemble des dispositifs équipés Bluetooth® ne sont pas garanties.
- Tous les dispositifs doivent se conformer aux normes émises par Bluetooth SIG, Inc.
- Selon les spécifications et les configurations d'un dispositif, ce dernier peut échouer à se relier ou certaines opérations de fonctionnement peuvent être différentes.
- Ce système prend en charge les caractéristiques de sécurité Bluetooth®. Mais selon l'environnement et/ou les paramètres de fonctionnement, cette sécurité peut être insuffisante. Transmettre de manière prudente toute donnée sans fil à ce système.
- Ce système ne peut pas transmettre de données à un dispositif Bluetooth®.

■ Portée d'utilisation

Utiliser cet appareil à une distance maximale de 10 m (33 pi). La portée peut diminuer selon l'environnement, les obstacles ou les interférences.

■ Interférence d'autres dispositifs

- Cet appareil peut ne pas fonctionner correctement et des problèmes comme du bruit et des sauts de son peuvent se produire à cause d'interférences d'ondes radio si cet appareil est situé trop près d'autres dispositifs Bluetooth® ou de dispositifs utilisant la bande 2,4 GHz.
- Cet appareil peut ne pas fonctionner correctement si les ondes radio d'une station de diffusion proche, etc. sont trop fortes.

■ Utilisation voulue

- Cet appareil est conçu seulement pour une utilisation normale et générale.
- Ne pas utiliser ce système près d'un équipement ou dans un environnement sensible aux interférences de fréquences radio (exemple : les aéroports, les hôpitaux, les laboratoires, etc.).

Mesures de sécurité

■ Appareil

- Éviter d'utiliser ou de placer cet appareil près de sources de chaleur.
- Ne pas l'utiliser lors de la conduite d'un véhicule motorisé. Cela peut créer un danger pour le trafic, et c'est illégal dans plusieurs régions.
- Ne pas écouter avec cet appareil à volume élevé dans des endroits où vous devez entendre les bruits environnants pour des raisons de sécurité, comme à une intersection de voie ferrée, et sur les sites de construction.

AVERTISSEMENT :

- Pour réduire le risque d'un incendie, d'une décharge électrique ou de dommages au produit,
- Ne pas exposer l'appareil à la pluie, à l'humidité, que ce soit des gouttes ou des éclaboussures.
 - Ne pas placer d'objets remplis de liquides, comme des vases, sur cet appareil.
 - Utiliser seulement les accessoires recommandés.
 - Ne pas enlever les couvercles.
 - Ne pas réparer l'appareil vous-même. Confier les réparations à un technicien qualifié.

■ Allergies

- Arrêter l'utilisation de l'appareil en cas de gêne provoquée par les haut-parleurs ou toute pièce entrant en contact direct avec votre peau.
- L'utilisation continue peut provoquer des éruptions cutanées ou d'autres réactions allergiques.

CE QUI SUIT S'APPLIQUE AU CANADA ET AUX ÉTATS-UNIS

Le présent appareil est conforme à la partie 15 des règles de la FCC et aux normes CNR d'Industrie Canada applicables aux appareils radio exempts de licence. L'exploitation est autorisée aux deux conditions suivantes : (1) l'appareil ne doit pas produire de brouillage, et (2) l'utilisateur de l'appareil doit accepter tout brouillage radioélectrique subi, même si le brouillage est susceptible d'en compromettre le fonctionnement.

FCC ID: ACJ-RP-BTD10

IC: 216A-RPBTD10

Cet équipement est conforme aux limites d'exposition aux rayonnements énoncées pour un environnement non contrôlé et respecte les règles d'exposition radioélectriques (RF) de la FCC et les lignes directrices d'exposition aux fréquences radioélectriques (RF) CNR-102 de l'IC. Cet équipement émet une énergie RF très faible qui est considérée conforme sans évaluation du débit d'absorption spécifique (DAS).

CE QUI SUIT NE S'APPLIQUE QU'AU CANADA.

CAN ICES-3(B)/NMB-3(B)

Guide de dépannage

Avant d'appeler un centre de service, faire les vérifications décrites ci-dessous. En cas de doute sur certains des points de vérification, ou si les solutions proposées ne résolvent pas le problème rencontré, se reporter à la section « DEMANDE DE RENSEIGNEMENTS » à la page 10.

Général

L'appareil ne répond pas

- Appuyer sur le trou RESET (RÉINITIALISATION) lors du branchement d'un cordon de chargement USB à la borne de chargement (DC IN). (→ P. 5)

Interrupteur électrique et chargement

Ne peut charger l'appareil

- S'assurer que l'ordinateur est allumé, et qu'il n'est pas en mode veille ou veille prolongée.
- Est-ce que le port USB que vous utilisez présentement fonctionne correctement? Si votre ordinateur a d'autres ports USB, débrancher le connecteur de son port actuel, et le brancher dans l'un des autres ports.
- Si les mesures mentionnées ci-dessus ne sont pas applicables, débrancher le cordon de chargement USB et le rebrancher de nouveau.
- Est-ce que la DEL clignote en rouge? Il y a un mauvais fonctionnement du chargement si la DEL clignote.
- Si la DEL clignote en rouge rapidement lorsque l'appareil se recharge à une température ambiante entre 10 °C et 35 °C (50 °F et 95 °F), alors la batterie peut être épuisée. (Nombre de recharges possibles avec la batterie incluse : Environ 500.)

La DEL ne s'allume pas lors du chargement / Le chargement prend plus de temps

- Est-ce que le cordon de chargement USB (fourni) est fermement branché à la borne USB de l'ordinateur? (→ P. 3)

L'interrupteur ne se met pas en marche

- Est-ce que l'appareil est en train de se charger? L'interrupteur de l'appareil ne peut être mis en marche lors du chargement. (→ P. 3)
- Est-ce que le cordon détachable est branché? L'interrupteur ne peut être mis en marche lorsque le cordon détachable est branché à l'appareil.

Liaison à un dispositif Bluetooth®

Le dispositif ne peut être relié

- Effacer l'information de couplage pour cet appareil à partir du dispositif Bluetooth®, puis les jumeler de nouveau. (→ P. 3)

Volume du son et de l'audio

Aucun son

- S'assurer que l'appareil et le dispositif Bluetooth® sont reliés correctement. (→ P. 3)
- Vérifier si la musique lit sur le dispositif Bluetooth®.
- S'assurer que l'appareil est en marche et que le volume n'est pas réglé trop bas.
- Jumeler et relier de nouveau le dispositif Bluetooth® et l'appareil. (→ P. 3)

Volume faible

- Augmenter le volume de l'appareil. (→ P. 4)
- Augmenter le volume sur le dispositif Bluetooth®.

Le son du dispositif est coupé / La qualité du son est mauvaise

- Le son peut être interrompu si les signaux sont bloqués. Ne pas couvrir complètement cet appareil avec la paume de votre main, etc.
- Le dispositif peut être hors portée pour la communication, soit à 10 m (33 pi). Rapprocher le dispositif de cet appareil.
- Enlever tout objet entre cet appareil et le dispositif.
- Éteindre tout dispositif de réseau local sans fil lorsque non utilisé.
- Un problème de communication peut se produire si la batterie est vide. Charger l'appareil. (→ P. 3)

Appels téléphoniques

Vous ne pouvez entendre l'autre personne

- S'assurer que l'appareil et le téléphone activé Bluetooth® sont allumés.
- Vérifier si l'appareil et le téléphone activé Bluetooth® sont reliés. (→ P. 3)
- Vérifier les paramètres audio du téléphone activé Bluetooth®. Faire passer le dispositif d'appel à l'appareil si un tel dispositif est configuré pour être le téléphone activé Bluetooth®. (→ P. 3)
- Si le volume de la voix de l'autre personne est trop faible, augmenter le volume de l'appareil et du téléphone activé Bluetooth®.

Spécifications

■ Général

| | |
|---|---|
| Interrupteur électrique | 5 V c.c., 500 mA (Batterie interne : 3,6 V (Li-ion 690 mAh)) |
| Temps de fonctionnement*1 (mode SBC) | Environ 30 heures |
| Temps de chargement*2 (25 °C (77 °F)) | Environ 4,5 heures |
| Plage de température de chargement | 10 °C à 35 °C (50 °F à 95 °F) |
| Plage de température de fonctionnement | 0 °C à 40 °C (32 °F à 104 °F) |
| Plage d'humidité de fonctionnement | 35%HR à 80%HR (aucune condensation) |
| Masse | Environ 198 g (7,0 oz) |

*1 Il peut être plus court selon les conditions de fonctionnement.

*2 Temps pris pour recharger d'une charge vide à une charge pleine.

■ Section Bluetooth®

| | |
|--|-----------------------|
| Spécification du système Bluetooth® | Version 3.0 |
| Classification de l'équipement sans fil | Classe 2 (2,5 mW) |
| Bande de fréquence | 2,4 GHz bande FH-SS |
| Profils pris en charge | A2DP, AVRCP, HSP, HFP |
| Codec pris en charge | SBC, aptX® |
| Distance de fonctionnement | Jusqu'à 10 m (33 pi) |

■ Section du haut-parleur

| | |
|-------------------|---------------------|
| Excitateur | Φ 40 mm (1 9/16 po) |
| Impédance | 32 Ω |

■ Section de la borne

| | |
|---------------------|--------------------------------|
| DC IN | 5 V c.c., 500 mA |
| Entrée audio | Prise stéréo Φ 3,5 mm (1/8 po) |

■ Section du microphone

| | |
|-------------|------|
| Type | Mono |
|-------------|------|

■ Section des accessoires

| | |
|---------------------------------|----------------|
| Cordon de chargement USB | 1,0 m (3,3 pi) |
| Cordon détachable | 1,5 m (4,9 pi) |

- Les spécifications sont sujettes à changement sans préavis.

Copyright, etc.

- Le logiciel aptX® est protégé par les droits d'auteur de CSR plc ou des entreprises de son groupe.
Tous droits réservés. La marque aptX® et le logo aptX sont des marques de commerce de CSR plc ou de l'une des entreprises de son groupe et peuvent être déposés dans une ou plusieurs juridictions.
- La marque et les logos Bluetooth® sont la propriété de Bluetooth SIG, Inc. et toute utilisation de telles marques par Panasonic Corporation est sous licence. Les autres marques de commerce et dénominations commerciales appartiennent à leurs propriétaires respectifs.
- En règle générale, les autres noms de systèmes et de produits mentionnés dans ce document sont des marques, déposées ou non, de leurs développeurs respectifs.
Noter que les marques ™ et ® n'apparaissent pas dans ce document.

Le numéro de série de ce produit se trouve sur le haut-parleur. Enlever le coussinet de droite pour le voir.
Veuillez le noter dans l'espace fourni ci-dessous, et conserver le tout pour référence future.
NUMÉRO DE MODÈLE **RP-BTD10** _____
NUMÉRO DE SÉRIE _____

Homologation :

DATE D'ACHAT _____
DÉTAILLANT _____
ADRESSE DU DÉTAILLANT _____
N° DE TÉLÉPHONE _____

- Si ce symbole apparaît -

Information sur la mise au rebut dans les pays n'appartenant pas à l'Union Européenne



Ce symbole est uniquement valide dans l'Union Européenne.
Si vous désirez mettre ce produit au rebut, contactez l'administration locale ou le revendeur et informez-vous de la bonne façon de procéder.

Certificat de garantie limitée

Panasonic Canada Inc.

5770, Ambler Drive, Mississauga (Ontario) L4W 2T3

PRODUIT PANASONIC – GARANTIE LIMITÉE PROGRAMME DE REMPLACEMENT

Panasonic Canada Inc. garantit que ce produit est exempt de défauts de matériaux et de main-d'œuvre dans un contexte d'utilisation normale pendant la période indiquée ci-après à compter de la date d'achat original et, dans l'éventualité d'une défectuosité, acceptée, à sa discrétion, de (a) réparer le produit avec des pièces neuves ou remises à neuf, (b) remplacer le produit par un produit neuf ou remis à neuf d'une valeur équivalente ou (c) rembourser le prix d'achat. La décision de réparer, remplacer ou rembourser appartient à Panasonic Canada Inc.

Accessoires, y compris piles rechargeables

Quatre-vingt-dix (90) jours

La présente garantie n'est fournie qu'à l'acheteur original d'un des produits de marque Panasonic indiqués plus haut, ou à la personne l'ayant reçu en cadeau, vendu par un détaillant Panasonic agréé au Canada et utilisé au Canada. Le produit ne doit pas avoir été « vendu tel quel » et doit avoir été livré à l'état neuf dans son emballage d'origine.

POUR ÊTRE ADMISSIBLE AUX SERVICES AU TITRE DE LA PRÉSENTE GARANTIE, LA PRÉSENTATION D'UN REÇU D'ACHAT OU DE TOUTE AUTRE PIÈCE JUSTIFICATIVE DE LA DATE D'ACHAT ORIGINAL, INDIQUANT LE MONTANT PAYÉ ET LE LIEU DE L'ACHAT, EST REQUISE.

RESTRICTIONS ET EXCLUSIONS

La présente garantie COUVRE SEULEMENT les défaillances attribuables à un défaut des matériaux ou à un vice de fabrication et NE COUVRE PAS l'usure normale ni les dommages esthétiques. La présente garantie NE COUVRE PAS NON PLUS les dommages subis pendant le transport, les défaillances causées par des produits non fournis par Panasonic Canada Inc. ni celles résultant d'un accident, d'un usage abusif ou impropre, de négligence, d'une manutention inadéquate, d'une mauvaise application, d'une altération, d'une installation ou de réglages impropres, d'un mauvais réglage des contrôles de l'utilisateur, d'un mauvais entretien, d'une surtension temporaire, de la foudre, d'une modification, de la pénétration de sable, de liquides ou d'humidité, d'une utilisation commerciale (dans un hôtel, un bureau, un restaurant ou tout autre usage par affaires ou en location), d'une réparation effectuée par une entité autre qu'un centre de service Panasonic agréé ou encore d'une catastrophe naturelle.

Les piles sèches sont également exclues de la présente garantie.

CETTE GARANTIE LIMITÉE ET EXPRESSE REMPLACE TOUTE AUTRE GARANTIE, EXPRESSE OU IMPLICITE, INCLUANT LES GARANTIES IMPLICITES DU CARACTÈRE ADÉQUAT POUR LA COMMERCIALISATION ET UN USAGE PARTICULIER. PANASONIC CANADA INC. N'AURA D'OBLIGATION EN AUCUNE CIRCONSTANCE POUR TOUT DOMMAGE DIRECT, INDIRECT OU CONSÉCUTIF RÉSULTANT DE L'UTILISATION DE CE PRODUIT OU DÉCOULANT DE TOUTE DÉROGATION À UNE GARANTIE EXPRESSE OU IMPLICITE. (À titre d'exemples, cette garantie exclut les dommages relatifs à une perte de temps, le transport jusqu'à et depuis un centre de service agréé, la perte ou la détérioration de supports ou d'images, de données ou de tout autre contenu en mémoire ou enregistré. Cette liste n'est pas exhaustive et n'est fournie qu'à des fins explicatives.)

Certaines juridictions ne reconnaissent pas les exclusions ou limitations de dommages indirects ou consécutifs, ou les exclusions de garanties implicites. Dans de tels cas, les limitations stipulées ci-dessus peuvent ne pas être applicables. La présente garantie vous confère des droits précis; vous pourriez aussi avoir d'autres droits pouvant varier selon votre province ou territoire de résidence.

DEMANDE DE RENSEIGNEMENTS

Pour tout renseignement sur les produits et de l'assistance technique, veuillez visiter notre page Soutien :
www.panasonic.ca/french/support

Pour le remplacement d'un produit défectueux couvert par la garantie, veuillez communiquer avec le revendeur d'origine.

Estimado cliente

Le agradecemos haber adquirido este producto.

Lea cuidadosamente estas instrucciones antes de usar este producto, y guarde este manual para usarlo en el futuro.

Índice

Antes de la utilización

| | |
|-----------------------------|---|
| Accesorios | 2 |
| Nombres de las piezas | 2 |

Preparación

| | |
|---|---|
| Carga | 3 |
| Encendido/Apagado de la alimentación | 3 |
| Conexión de un dispositivo Bluetooth® | 3 |
| Conexión de un toque (Conexión por NFC) | 4 |

Operación

| | |
|---------------------------------------|---|
| Escuchando música | 4 |
| Realizar una llamada telefónica | 5 |
| Funciones útiles | 5 |

Otros

| | |
|---|----|
| Restauración de los ajustes de fábrica | 6 |
| Mantenimiento | 6 |
| Acerca de Bluetooth® | 6 |
| Precauciones de seguridad | 7 |
| Guía de resolución de problemas | 8 |
| Especificaciones | 9 |
| Copyright, etc. | 9 |
| Garantía Limitada (SOLO PARA EE.UU. Y PUERTO RICO) | 10 |
| Para sacar la batería cuando se elimina esta unidad | 39 |

Accesorios

Compruebe e identifique los accesorios suministrados. Utilice los números indicados entre paréntesis cuando pida piezas de repuesto.
(A partir de febrero 2014)

Para pedir accesorios, consulte "Compras de accesorios (Estados Unidos y Puerto Rico)" en la página 10.

- 1 Cable desmontable [RFX0H75]
- 1 Cable de carga USB [RFX0H76]

Nombres de las piezas

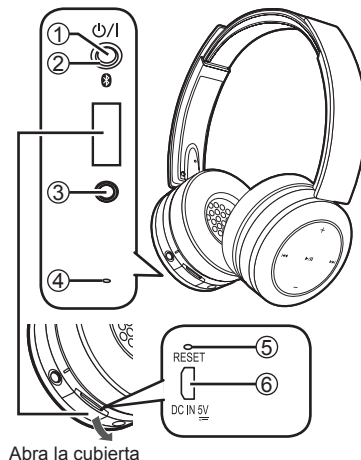

Abra la cubierta

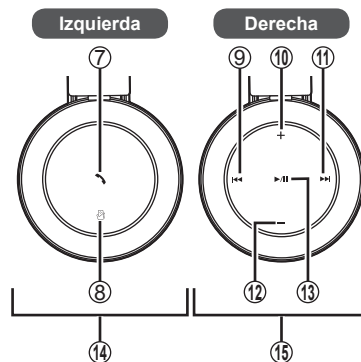

- ① **Botón de Encendido** / **Emparejado**
- ② **Luz indicadora LED***
 - El número de parpadeos o colores notifica el estado de la unidad.
(* en lo sucesivo se menciona como "LED")
- ③ **Terminal de entrada audio**
 - Conecte el cable desmontable (suministrado) a este terminal cuando utilice la unidad con cascos auriculares cableados.
- ④ **Micrófono**
- ⑤ **Orificio RESET**
- ⑥ **Terminal de carga (DC IN)**
 - Conecte el cable de carga USB (suministrado) a este terminal cuando cargue. (→ P. 3)
- ⑦ **Llamada**
- ⑧ **Área táctil NFC**
- ⑨ **Anterior**
- ⑩ **Volumen +**
- ⑪ **Siguiente**
- ⑫ **Volumen -**
- ⑬ **Reproducir/Pausa**
- ⑭ **Altavoz izquierdo**
- ⑮ **Altavoz derecho**

■ Nota

- Una presión sonora excesiva de los auriculares y los cascos puede producir una pérdida auditiva.
- Escuchar a un volumen demasiado alto durante periodos prolongados de tiempo puede dañar los oídos del usuario.
- No utilice ningún otro cable de carga USB salvo el suministrado.
- No utilice ningún otro cable desmontable salvo el suministrado.
- Cuando utilice la unidad, no cubra el altavoz izquierdo con la palma de la mano. Se puede bloquear la conexión Bluetooth®.

Las ilustraciones del producto pueden variar del producto real.

Carga

La batería recargable (instalada en la unidad) se entrega sin carga. Cargue la batería antes de usar la unidad.

1 Conecte esta unidad a un ordenador usando el cable de carga USB

- Durante la carga, el LED del altavoz izquierdo se iluminará en rojo. Cuando se haya completado la carga, el LED se apagará.
- La carga tardará aproximadamente 4,5 horas desde el estado vacío a totalmente cargado.

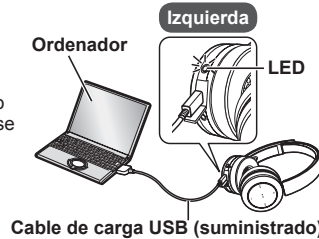

■ Nota

- La característica Bluetooth® no se puede utilizar cuando esta unidad está conectada a un ordenador con el cable de carga USB.
- Recargue a temperatura ambiente entre 10 °C y 35 °C (50 °F y 95 °F).
- No se puede encender la alimentación durante la carga.
- No utilice ningún otro cable de carga USB salvo el suministrado.

Precaución: Utilice solamente el cable de carga USB cuando se conecte a un ordenador.

Encendido/Apagado de la alimentación

1 Pulse y mantenga pulsado el botón de encendido durante aproximadamente 2 segundos

- Sonará un pitido y el LED del altavoz izquierdo parpadeará.

Botón de encendido 

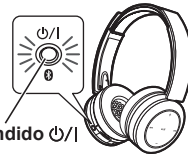

Para apagar la alimentación

- Pulse y mantenga pulsado el botón de encendido  durante 2 segundos o más. Sonará un pitido y se apagará la alimentación.

■ Nota

- Cuando la unidad no se opera durante aproximadamente 5 minutos, la alimentación se apagará automáticamente. (Véase "Apagado automático" (→ P. 5))

Conexión de un dispositivo Bluetooth®

Para establecer una conexión inalámbrica, registre la unidad con dispositivos compatibles Bluetooth®.

Preparación en el dispositivo Bluetooth®

- Encienda la alimentación y habilite la característica Bluetooth®.
- Coloque el dispositivo a 1 m (3,3 pies) de la unidad.
- Compruebe el funcionamiento del dispositivo en sus instrucciones de funcionamiento, según sea necesario.

Encendido por primera vez

1 Encienda la unidad

- La unidad empezará a buscar el dispositivo Bluetooth® al que conectarse, y el LED del altavoz izquierdo parpadeará en azul y rojo alternadamente. (Solo una operación después de la compra)

2 Cuando la unidad ("RP-BTD10") ha sido detectada por el dispositivo Bluetooth®, selecciónela

- Si se le solicita una clave, introduzca "0000 (cuatro ceros)".
- Si aparece la pantalla de selección de perfil Bluetooth®, seleccione el perfil "A2DP". Si "A2DP" no es compatible o si desea simplemente utilizar las llamadas telefónicas, seleccione el perfil "HSP" o "HFP". (Para obtener detalles sobre los perfiles, véase "Escuchando música" (→ P. 4) y "Realizar una llamada telefónica" (→ P. 5))

3 Comprobar la conexión con el dispositivo Bluetooth® en la unidad

- Primero el LED del altavoz izquierdo se ilumina en azul y repite el encendido y apagado. Cuando se ha establecido la conexión, el patrón de parpadeo cambiará.

Conexión después de la segunda vez

<Conecte el mismo dispositivo Bluetooth®>
Cuando se enciende la unidad, buscará el dispositivo Bluetooth® configurado previamente e iniciará automáticamente la conexión al mismo. Primero el LED del altavoz izquierdo se ilumina en azul y repite el encendido y apagado. Cuando se ha establecido la conexión, el patrón de parpadeo cambiará.

<Conecte un dispositivo Bluetooth® diferente>
Deshabilite la característica Bluetooth® en el dispositivo conectado anteriormente. Compruebe que la unidad está apagada. Pulse y mantenga pulsado el botón de emparejamiento  durante aproximadamente 5 segundos. La unidad empezará a buscar otro dispositivo Bluetooth®. El LED del altavoz izquierdo parpadeará en azul y rojo alternadamente. Sonará un pitido. Continúe a los pasos **2 y 3**.

■ Nota

- Si no se establece una conexión a un dispositivo en aproximadamente 5 minutos, la unidad se apagará. Empiece otra vez desde el paso **1**.
- No puede haber 2 o más dispositivos Bluetooth® conectados a la unidad al mismo tiempo.
- Puede emparejar hasta 8 dispositivos con esta unidad. Si se empareja un 9º dispositivo, se sustituirá el dispositivo con la conexión más antigua. Para usarlo, emparejelo de nuevo.

Conexión de un toque (Conexión por NFC)

Solamente para dispositivos Android™ compatibles con NFC

La característica NFC (Comunicación de campo cercano) permite a esta unidad conectarse fácilmente a un dispositivo Bluetooth® compatible con NFC. Simplemente toque esta unidad con su dispositivo Bluetooth® para encender automáticamente esta unidad, empareje el dispositivo Bluetooth® y establezca una conexión.

Preparación

Encienda la característica NFC del dispositivo Bluetooth®.

1 Inicie la aplicación para reproducir música/vídeo en el dispositivo Bluetooth®

- Siga las instrucciones en pantalla de su dispositivo.

2 Toque y mantenga su dispositivo en el área táctil NFC de esta unidad (hasta que la ventana emergente de su dispositivo indique que se ha establecido la conexión)

- La unidad se enciende. Primero el LED del altavoz izquierdo se ilumina en azul y repite el encendido y apagado. Cuando se ha establecido la conexión, el patrón de parpadeo cambiará.
- Si la conexión no se ha establecido, cambie la posición a tocar.

3 Empezar a reproducir la música/vídeo en su dispositivo Bluetooth®

■ Conexión a otro dispositivo

Toque esta unidad con otro dispositivo para establecer una nueva conexión Bluetooth®.

El dispositivo conectado anteriormente se desconectará automáticamente.

Escuchando música

Si el dispositivo compatible Bluetooth® soporta los perfiles Bluetooth® "A2DP" y "AVRCP", la música se puede reproducir con las operaciones de control remoto de la unidad.

- **A2DP** (Perfil de distribución audio avanzado): Transmite audio a la unidad.
- **AVRCP** (Perfil de control remoto audio/vídeo): Permite el control remoto del dispositivo usando la unidad.

1 Conecte el dispositivo Bluetooth® y la unidad (→ P. 3)

2 Seleccione y reproduzca la música en el dispositivo Bluetooth®

- La música seleccionada sale por los altavoces de la unidad.

Tiempo de funcionamiento de la batería

| Tipo de batería | Tiempo de funcionamiento |
|---|--------------------------|
| Batería recargable (instalada en la unidad) | Aprox. 30 horas |

El tiempo de funcionamiento puede ser menos dependiendo de las condiciones de funcionamiento.

■ Nota

- Los dispositivos Bluetooth® compatibles con aptX® pueden transmitir música de mayor calidad.

■ Atención

- La unidad puede tener fugas de sonido dependiendo del nivel de volumen.
- Cuando el volumen se aumenta casi al máximo, la música puede sonar distorsionada. Reduzca el volumen hasta que se elimine la distorsión.

Control remoto

Puede controlar el dispositivo Bluetooth® usando la unidad.

- Dependiendo de los dispositivos Bluetooth®, algunas de las funciones abajo no funcionan o funcionan de manera diferente por la operación de la unidad.

(Ejemplo de funcionamiento)

| Reproducir/Pausa | | |
|--------------------|--------------------------------|--|
| ▶/ | Pulsar | Reproducir/Pausa |
| Anterior/Siguiente | | |
| ◀◀ | Pulsar durante la reproducción | Vuelve al inicio de la pista actual |
| | Pulsar y mantener | Rebobina |
| ▶▶ | Pulsar durante la reproducción | Avanza al inicio de la siguiente pista |
| | Pulsar y mantener | Avance rápido |
| Volumen | | |
| + | Pulsar | Aumenta el volumen |
| | Pulsar y mantener | Aumenta el volumen continuamente |
| - | Pulsar | Disminuye el volumen |
| | Pulsar y mantener | Disminuye el volumen continuamente |

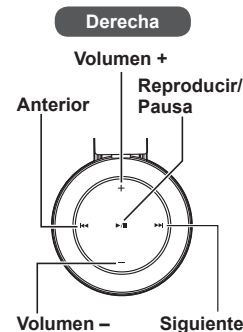

■ Nota

- El volumen se puede ajustar en 15 niveles. Cuando se alcanza el volumen máximo o mínimo, sonará un pitido.

Realizar una llamada telefónica

Con los teléfonos con Bluetooth® (móviles o teléfonos inteligentes) que son compatibles con el perfil Bluetooth® “HSP” o “HFP”, puede utilizar la unidad para llamadas telefónicas.

• HSP (Perfil de cascos):

Este perfil puede utilizarse para recibir sonidos monoaurales y establecer comunicación bidireccional utilizando el micrófono de la unidad.

• HFP (Perfil manos libres):

Además de las funciones HSP, este perfil dispone de la función de llamadas entrantes y salientes.

1 Conecte el teléfono con Bluetooth® y la unidad (→ P. 3)

2 Cuando se responde una llamada entrante

Pulse Llamada en la unidad y responda la llamada

- Durante una llamada entrante, el tono de llamada sonará desde el altavoz y el LED parpadeará.
- (HFP solamente) Para rechazar una llamada entrante, pulse y mantenga pulsado Llamada  hasta que el tono de llamada se pare.

Izquierda

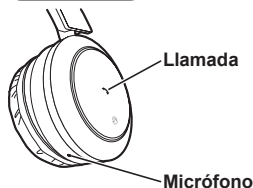



2 Cuando se realiza una llamada saliente

Realizar una llamada saliente en el teléfono con Bluetooth®

- Asimismo consulte el manual de funcionamiento para el teléfono con Bluetooth®.

(Los pasos de comprobación y funcionamiento en la unidad se explican abajo)

- Durante una llamada saliente, el tono de llamada sonará desde el altavoz y el LED parpadeará.
- Para cancelar una llamada saliente, pulse Llamada . Sonará un pitido.
- (HFP solamente) Cuando el teléfono está en reposo, pulse y mantenga pulsado Llamada  durante aproximadamente 2 segundos. Se realizará una llamada saliente al último número marcado. Sonará un chasquido corto desde el altavoz y el LED parpadeará.

3 Empiece a hablar

- El LED parpadeará repetidamente 2 veces durante una llamada.
- El volumen se puede ajustar durante una llamada de teléfono. Para obtener las instrucciones de configuración, véase la página 4.

5 4 Pulse Llamada para terminar la llamada telefónica

- Sonará un pitido.

■ Nota

- Puede haber casos en que la configuración de manos libres se deba realizar en el teléfono con Bluetooth®.
- Dependiendo del teléfono con Bluetooth®, puede oír los tonos de llamada de las llamadas entrantes y salientes del teléfono desde la unidad.
- (HFP solamente) Mantenga pulsado el Llamada  de la unidad durante aproximadamente 2 segundos. El dispositivo de llamada cambiará entre el teléfono Bluetooth® y la unidad.

Funciones útiles

Reiniciar la unidad

Esta unidad se puede reiniciar cuando se rechazan todas las operaciones. Conecte la unidad a un ordenador con el cable de carga USB. A continuación pulse el orificio RESET con un objeto puntiagudo, fino. Compruebe que el LED (rojo) se apague. Siga pulsando el orificio RESET (→ P. 2) durante aproximadamente 5 segundos para reiniciar la unidad. Se cancelarán todas las operaciones anteriores. (La información de emparejamiento de dispositivos no se borrará.)

Apagado automático

Si la unidad está silenciosa durante aproximadamente 5 minutos y las operaciones para los dispositivos Bluetooth® están en reposo durante ese periodo, sonará un pitido y la alimentación se apagará automáticamente.

Luz indicadora LED

Cuando el nivel de batería es bajo durante el uso de la unidad, el LED que parpadea en azul en el altavoz izquierdo cambiará a rojo. Sonará un pitido cada 1 minuto. Cuando la batería se agota, la alimentación se apaga.

Restauración de los ajustes de fábrica

Si desea borrar toda la información de emparejamiento de dispositivos, etc., puede restaurar la unidad a los ajustes de fábrica (ajustes originales cuando lo adquirió).

1 Apague la unidad

2 Pulse y mantenga pulsado el botón de encendido y Anterior durante 5 segundos o más simultáneamente

- El LED del altavoz izquierdo se encenderá en rojo durante aproximadamente 2 segundos. La unidad se restaurará a los ajustes de fábrica.

Mantenimiento

Limpie esta unidad con un paño seco y suave.

- No utilice disolventes incluidos bencina, diluyente, alcohol, detergente de cocina, un limpiador químico, etc. Esto podría provocar deformaciones en la caja exterior o desprendimiento del recubrimiento.

Acerca de Bluetooth®

Panasonic no asume ninguna responsabilidad por datos y/o información que se comprometan durante una transmisión inalámbrica.

■ Banda de frecuencia utilizada

Esta unidad usa la banda de frecuencia 2,4 GHz.

■ Certificación de esta unidad

- Esta unidad cumple las restricciones de frecuencia y ha sido certificada en función de las leyes de uso de frecuencia. Por lo tanto, no es necesario un permiso inalámbrico.
- Las acciones siguientes son penadas por la ley en algunos países:
 - Desmontar/modificar la unidad.
 - Eliminar las indicaciones de la especificación.

■ Restricciones de uso

- No se garantiza la transmisión inalámbrica y/o uso con todos los dispositivos equipados con Bluetooth®.
- Todos los dispositivos deben cumplir las normas establecidas por Bluetooth SIG Inc.
- Dependiendo de las especificaciones y ajustes de un dispositivo, puede fallar al conectarse o algunas operaciones pueden ser diferentes.
- Este sistema es compatible con las funciones de seguridad de Bluetooth®. Pero dependiendo del entorno y/o ajustes operativos, esta seguridad posiblemente no es suficiente. Transmita datos inalámbricamente a este sistema con precaución.
- Este sistema no puede transmitir datos a un dispositivo Bluetooth®.

■ Rango de aplicación

Utilice esta unidad en un rango máximo de 10 m (33 pies).

El rango puede disminuir dependiendo del entorno, obstáculos o interferencias.

■ Interferencia de otros dispositivos

- Es posible que esta unidad no funcione correctamente y pueden surgir problemas como ruidos y saltos de sonido debido a interferencias de ondas de radio si esta unidad se coloca demasiado cerca de otros dispositivos Bluetooth® o de los dispositivos que usan la banda de 2,4 GHz.
- Es posible que esta unidad no funcione correctamente si las ondas de radio de las estaciones de radiodifusión cercanas etc. son demasiado fuertes.

■ Uso previsto

- Esta unidad sirve solo para el uso general, normal.
- No utilice este sistema cerca de un equipo o en un entorno que es sensible a la interferencia entre radiofrecuencias (ejemplo: aeropuertos, hospitales, laboratorios, etc.).

Precauciones de seguridad

■ Unidad

- Evite el uso o colocación de esta unidad cerca de fuentes de calor.
- No los utilice mientras maneja un vehículo motorizado. Podría ser causa de un accidente de tráfico y es ilegal en muchos lugares.
- No escuche con esta unidad a alto volumen en lugares donde necesita oír sonidos del entorno colindante por seguridad, tal como cruces de ferrocarril y lugares de construcción.

ADVERTENCIA:

Para reducir el riesgo de incendio, descarga eléctrica o daños del producto,

- No exponga esta unidad a la lluvia, la humedad, goteo o salpicaduras.
- No coloque objetos llenos de líquidos, tal como jarrones, sobre esta unidad.
- Utilice solo los accesorios recomendados.
- No retire las cubiertas.
- No repare esta unidad usted mismo. Remita las reparaciones al personal del servicio cualificado.

■ Alergias

- Interrumpa el uso si experimenta molestias con los altavoces o cualquier otra parte que esté en contacto directo con su piel.
- El uso continuado puede provocar erupciones u otras reacciones alérgicas.

LOS SIGUIENTES PUNTOS SON APLICABLES A LOS EE.UU. Y CANADÁ

Este dispositivo cumple con la(s) norma(s) para dispositivos exentos de licencia RSS de Industry Canada. El funcionamiento está sujeto a las dos siguientes condiciones: (1) este dispositivo no puede producir interferencias y (2) este dispositivo debe aceptar cualquier interferencia, incluyendo aquellas que puedan ocasionar un funcionamiento no deseado del mismo.

ID FCC: ACJ-RP-BTD10
IC: 216A-RPBTD10

Este transmisor no debe colocarse o hacerse funcionar junto con otra antena o transmisor

Este dispositivo cumple los límites de exposición a la radiación de la FCC/IC establecidos para un entorno no controlado, así como las directrices de exposición a radio frecuencia (RF) de la FCC y la RSS-102 de las reglas de exposición a radio frecuencia (RF) de la IC.

Este equipo presenta niveles muy bajos de energía RF que se estima cumplen sin necesidad de comprobar la relación específica de absorción (SAR).

LOS SIGUIENTES PUNTOS SOLO SON APLICABLES A LOS EE.UU.

Nota FCC:

Los ensayos realizados con este equipo han demostrado que cumple con los límites para dispositivos digitales de Clase B, conforme a la Parte 15 de las reglas FCC.

Estos límites están diseñados para proporcionar una protección razonable contra las interferencias dañinas en una instalación doméstica. Este equipo genera, utiliza y puede radiar energía de radiofrecuencia y, si no se instala y utiliza conforme a las instrucciones, puede ocasionar interferencias dañinas a las comunicaciones de radio. Sin embargo, no existe garantía alguna de que la interferencia no se produzca en una instalación determinada. Si este equipo ocasiona interferencias dañinas en la recepción de radio o televisión, lo que puede determinarse apagando y encendiendo el equipo, el usuario deberá intentar corregir la interferencia siguiendo alguno de los procedimientos que figuran a continuación:

- Reorientar cambiar de lugar la antena receptora.
- Incrementar la separación entre el equipo y el receptor.
- Conectar el equipo a una toma de un circuito distinto al circuito en el que está conectado el receptor.
- Consultar con el proveedor o con un técnico de radio/TV experimentado para obtener ayuda.

Cualquier cambio o modificación no autorizados que se realicen en el equipo anulará la capacidad del usuario para hacer funcionar este dispositivo.

Este dispositivo cumple la Parte 15 de las reglas FCC. El funcionamiento está sujeto a las dos siguientes condiciones: (1) este dispositivo no puede producir interferencias y (2) este dispositivo debe aceptar cualquier interferencia, incluyendo aquellas que puedan ocasionar un funcionamiento no deseado del mismo.

Declaración de conformidad

Nombre comercial: Panasonic

Nº de modelo: RP-BTD10

Parte responsable: Panasonic Corporation of North America

Two Riverfront Plaza, Newark, NJ 07102-5490

Contacto de asistencia: <http://www.panasonic.com/contactinfo>

Guía de resolución de problemas

Antes de solicitar reparaciones, haga las verificaciones siguientes. Si tiene dudas acerca de los puntos de verificación, o si las soluciones indicadas no solucionan el problema, consulte "Directorio de Servicios al Cliente (Estados Unidos y Puerto Rico)" en la página 10 si reside en los EE.UU. o Puerto Rico.

Generalidades

La unidad no responde

- Pulse el orificio de RESET mientras conecta el cable de carga USB al terminal de carga (DC IN). (→ P. 5)

Suministro de alimentación y carga

No puede cargar la unidad

- Asegúrese de que el ordenador está encendido y no está en modo de espera o de reposo.
- ¿Funciona correctamente el puerto USB que está usando actualmente? Si su ordenador tiene otros puertos USB, desconecte el conector de su puerto actual y conéctelo a otro de los demás puertos.
- Si las medidas mencionadas anteriormente no son aplicables, desconecte el cable de carga USB y conéctelo de nuevo.
- ¿Está el LED parpadeando en rojo? Hay un mal funcionamiento de carga si el LED parpadea.
- Si el LED parpadea rápido en rojo incluso cuando la unidad se recarga a temperatura ambiente entre 10 °C y 35 °C (50 °F y 95 °F), puede que la batería se haya agotado. (Número de veces de recarga de la batería incluida: aproximadamente 500.)

LED no se enciende durante la carga / La carga tarda más tiempo

- ¿Está conectado el cable de carga USB (suministrado) con firmeza al terminal USB del ordenador? (→ P. 3)

La alimentación no se enciende

- ¿Se está cargando la unidad? NO se puede encender la alimentación durante la carga. (→ P. 3)
- ¿Está conectado el cable desmontable? La alimentación no se puede encender cuando el cable desmontable está conectado a la unidad.

Conexión del dispositivo Bluetooth®

El dispositivo no se puede conectar

- Elimine la información de emparejamiento para esta unidad del dispositivo Bluetooth®, a continuación emparejélos de nuevo. (→ P. 3)

Volumen de sonido y audio

Sin sonido

- Asegúrese de que la unidad y el dispositivo Bluetooth® están conectados correctamente. (→ P. 3)
- Compruebe si se está reproduciendo música en el dispositivo Bluetooth®.
- Asegúrese de que la unidad está encendida y el volumen no se ha ajustado demasiado bajo.
- Empareje y conecte de nuevo el dispositivo Bluetooth® y la unidad. (→ P. 3)

Volumen bajo

- Aumente el volumen de la unidad. (→ P. 4)
- Aumente el volumen en el dispositivo Bluetooth®.

Sonido del dispositivo se corta / La calidad del sonido es mala

- El sonido se puede interrumpir si las señales se bloquean. No cubra completamente esta unidad con la palma de la mano, etc.
- El dispositivo puede estar fuera del rango de comunicación de 10 m (33 pies). Mueva el dispositivo más cerca de esta unidad.
- Elimine cualquier obstáculo entre esta unidad y el dispositivo.
- Desconecte cualquier dispositivo LAN inalámbrico cuando no se use.
- Es posible que se produzca un problema de comunicación si la batería está agotada. Cargue la unidad. (→ P. 3)

llamada telefónicas

No puede oír a la otra persona

- Asegúrese de que la unidad y el teléfono con Bluetooth® están encendidos.
- Compruebe si la unidad y el teléfono con Bluetooth® están conectados. (→ P. 3)
- Compruebe los ajustes de audio del teléfono con Bluetooth®. Cambie el dispositivo que llama a la unidad si está ajustado al teléfono con Bluetooth®. (→ P. 3)
- Si el volumen de la voz de la otra persona es demasiado bajo, aumente el volumen tanto en la unidad como en el teléfono con Bluetooth®.

Especificaciones

■ Generalidades

| | |
|--|---|
| Suministro de alimentación | CC 5 V, 500 mA (Batería interna: 3,6 V (Li-ion 690 mAh)) |
| Tiempo de funcionamiento*1 (modo SBC) | Aprox. 30 horas |
| Tiempo de carga*2 (25 °C (77 °F)) | Aprox. 4,5 horas |
| Gama de temperatura de carga | 10 °C a 35 °C (50 °F a 95 °F) |
| Gama de temperatura de funcionamiento | 0 °C a 40 °C (32 °F a 104 °F) |
| Rango de humedad de funcionamiento | 35%HR a 80%HR (sin condensación) |
| Masa | Aprox. 198 g (7,0 oz) |

*1 Puede ser mas corto dependiendo de las condiciones de funcionamiento.

*2 Tiempo que tarda en recargar desde vacío a lleno.

■ Sección Bluetooth®

| | |
|---------------------------------------|-----------------------|
| Especificación del sistema Bluetooth® | Ver. 3.0 |
| Clasificación de equipo inalámbrico | Clase 2 (2,5 mW) |
| Banda de frecuencia | 2,4 GHz banda FH-SS |
| Perfiles compatibles | A2DP, AVRCP, HSP, HFP |
| Codec compatible | SBC, aptX® |
| Distancia de funcionamiento | Hasta 10 m (33 pies) |

■ Sección altavoz

| | |
|--------------------------|--------------------------|
| Unidades del controlador | Φ 40 mm (1 - 9/16 pulg.) |
| Impedancia | 32 Ω |

■ Sección terminal

| | |
|---------------|---------------------------------------|
| DC IN | CC 5 V, 500 mA |
| Entrada audio | Conector estéreo Φ 3,5 mm (1/8 pulg.) |

■ Sección micrófono

| | |
|------|------|
| Tipo | Mono |
|------|------|

■ Sección accesorios

| | |
|--------------------|------------------|
| Cable de carga USB | 1,0 m (3,3 pies) |
| Cable desmontable | 1,5 m (4,9 pies) |

Copyright, etc.

- aptX® software is copyright CSR plc or its group companies. All rights reserved. The aptX® mark and the aptX logo are trademarks of CSR plc or one of its group companies and may be registered in one or more jurisdictions.
- La marca Bluetooth® y sus logos son propiedad de Bluetooth SIG, Inc. y cualquier uso de dichas marcas por parte de Panasonic Corporation se realiza bajo licencia. Otros nombres de marcas y marcas comerciales son propiedad de sus respectivos propietarios.
- Otros nombres de sistemas y nombres de productos que aparecen en este documento son en general marcas registradas o marcas comerciales de las empresas desarrolladoras respectivas. Tenga en cuenta que los símbolos ™ y ® no aparecen en este documento.

El número de serie de este producto puede encontrarse en el altavoz. Retire la almohadilla derecha para el oído. Anótelo en el espacio suministrado abajo y guárdelo para futuras referencias.

MODELO **RP-BTD10**

NÚMERO DE SERIE _____

Anotaciones del usuario:

FECHA DE ADQUISICIÓN _____
NOMBRE DEL CONCESIONARIO _____
DIRECCIÓN DEL CONCESIONARIO _____
NÚMERO DE TELÉFONO _____

-Si ve este símbolo-



Información sobre la eliminación en otros países no pertenecientes a la Unión Europea

Este símbolo sólo es válido en la Unión Europea. Si desea desechar este producto, póngase en contacto con las autoridades locales o con su distribuidor para que le informen sobre el método correcto de eliminación.

Garantía Limitada (SOLO PARA EE.UU. Y PUERTO RICO)

Garantía Limitada de productos Panasonic

Cobertura de Garantía Limitada (Para EE.UU. y Puerto Rico solamente)

Si el producto no funciona correctamente debido a un defecto en los materiales o la fabricación, Panasonic Corporation of North America (denominado como "el garante"), durante el período de tiempo indicado en la tabla que figura a continuación, que empieza en la fecha de compra original ("período de garantía") y según su criterio, (a) reparará el producto con piezas nuevas o utilizadas, (b) lo sustituirá por un producto nuevo o usado equivalente del mismo valor o (c) le reembolsará el precio de compra. La decisión de reparar, sustituir o reembolsar el precio de compra la tomará el garante.

| Nombre del producto o pieza | Piezas | Mano de obra |
|--|---------|--------------|
| Accesorios | 90 días | No aplicable |
| Pilas (las baterías no recargables no se incluyen en la garantía.) | 10 días | No aplicable |

Durante el periodo de garantía por defectos de "fabricación", no se cobrará el trabajo. Durante el periodo de garantía por defectos en las "piezas", no se cobrarán las piezas. Esta garantía limitada excluye tanto las piezas como el trabajo de las baterías no recargables, antenas o piezas estéticas (carcasa). Esta garantía solo se aplica a los productos adquiridos y reparados en los Estados Unidos y Puerto Rico. Esta garantía se extiende únicamente al comprador original de un producto nuevo que no se vendió "tal cual".

Servicio de envío por correo – Solicitud de reparación por Internet

Solicitud de reparación por Internet

Para enviar una solicitud de reparación y para el status de reparación rápida, visite nuestro sitio web www.panasonic.com/repair.

Cuando envíe la unidad, empaquéla cuidadosamente, incluya todos los accesorios indicados en la lista del manual del propietario y envíela, con los portes pagados, en una caja de cartón correctamente asegurada y embalada. Cuando envíe baterías de ión de litio, visite nuestro sitio web www.panasonic.com/BatteryHandling, donde encontrará la información más actualizada de Panasonic. Incluya una carta detallando la queja, la dirección de retorno y un número de teléfono diurno en el que podamos localizarlo. La garantía exige disponer de un ticket de compra registrado.

SI DURANTE EL PERIODO DE GARANTÍA ES NECESARIO REALIZAR ALGUNA REPARACIÓN, EL COMPRADOR DEBERÁ ENTREGAR UN RECIBO/PRUEBA DE COMPRA EN EL QUE SE INDIQUE LA FECHA DE COMPRA, LA CANTIDAD PAGADA Y EL LUGAR DONDE SE REALIZÓ LA COMPRA. EL CLIENTE DEBERÁ PAGAR EL COSTE DE LA REPARACIÓN DE CUALQUIER UNIDAD QUE SE RECIBA SIN DICHA PRUEBA DE COMPRA.

Límites y exclusiones de la Garantía Limitada

Esta garantía CUBRE ÚNICAMENTE los fallos debidos a defectos de los materiales o la fabricación y NO CUBRE el desgaste normal o los daños estéticos. Asimismo, la garantía TAMPOCO CUBRE los daños producidos durante el envío o los fallos producidos por productos que no hayan sido proporcionados por el garante, o los fallos que resulten de accidentes, uso indebido, mal uso,

negligencia, mal trato, uso incorrecto, alteraciones, instalación defectuosa, ajustes de configuración, ajuste incorrecto de los controles de usuario, mantenimiento inadecuado, sobrecorriente de la línea de alimentación, daño debido a rayos, modificaciones, entrada de arena, humedad o líquidos, uso comercial como, por ejemplo, en hoteles, oficinas, restaurantes u otros negocios o uso del producto en alquiler o reparaciones realizadas por una persona que no pertenezca al centro de servicio de la fábrica u otro servicio autorizado, o situaciones de fuerza mayor.

NO EXISTEN GARANTÍAS EXPRESAS SALVO LAS INDICADAS BAJO LA "COBERTURA DE LA GARANTÍA LIMITADA".

EL GARANTE NO ES RESPONSABLE DE LOS DAÑOS INCIDENTALES O CONSECUENCIALES QUE RESULTEN DEL USO DE ESTE PRODUCTO O SURJAN DEL INCUMPLIMIENTO DE ESTA GARANTÍA.

(Como ejemplo, esto excluye los daños producidos por pérdida de tiempo, desplazamiento al y desde el servicio de reparaciones, pérdida o daño en medios o imágenes, datos u otro contenido registrados o guardados en la memoria. Los elementos indicados no son exclusivos, sino que tienen un propósito ilustrativo.)

TODAS LAS GARANTÍAS EXPRESAS E IMPLÍCITAS, INCLUYENDO LA GARANTÍA DE COMERCIABILIDAD, ESTÁN LIMITADAS AL PERIODO DE TIEMPO DE LA GARANTÍA LIMITADA.

Algunos estados no permiten la exclusión o limitación de los daños incidentales o consecuenciales ni las limitaciones respecto a la duración de la garantía implícita, por lo que es posible que las exclusiones no le sean de aplicación.

Esta garantía lo brinda derechos legales específicos y es posible que posea otros derechos, que varían entre los distintos estados. Si, durante el periodo de garantía, surge un problema con el producto, puede ponerse en contacto con el distribuidor o con el centro de servicio. Si no queda satisfecho con la gestión del problema, escriba al Departamento de asuntos del consumidor del garante, en la dirección indicada para el mismo.

LAS PIEZAS Y REPARACIONES QUE NO CUBRE ESTA GARANTÍA LIMITADA SON SU RESPONSABILIDAD.

Directorio de Servicios al Cliente (Estados Unidos y Puerto Rico)

Para obtener información del producto y ayuda para su funcionamiento, localizar el distribuidor o centro de servicio más próximos, comprar piezas y accesorios, o realizar una solicitud de servicio al consumidor y manuales, visite nuestro sitio web:

<http://www.panasonic.com/support>

o póngase en contacto con nosotros a través de la web:

<http://www.panasonic.com/contactinfo>

Para los usuarios con problemas de audición o de habla, TTY (dispositivo de telecomunicación para personas sordas): 1-877-833-8855

Compras de accesorios (Estados Unidos y Puerto Rico)

Para comprar piezas, accesorios y manuales del propietario en línea para todos los productos Panasonic, visite nuestro sitio web:

<http://www.pstc.panasonic.com>

o envíe una solicitud por correo electrónico a:

npcparts@us.panasonic.com

También puede ponerse en contacto

directamente con nosotros en el número: 1-800-237-9080 (Sólo fax)
(Lunes-Viernes 9am-9pm EST)

Panasonic National Parts Center

20421 84th Avenue South, Kent, WA 98032

(Aceptamos Visa, MasterCard, Discover Card, American Express)

Para los usuarios con problemas de audición o de habla, TTY (dispositivo de telecomunicación para personas sordas): 1-866-605-1277

Prezado Utilizador

Obrigado pela compra deste produto. Antes de utilizar o produto, leia estas instruções com atenção e guarde este manual para consultas futuras.

Índice

Antes de utilizar

| | |
|---------------------|---|
| Acessórios | 2 |
| Nomes de peças..... | 2 |

Preparação

| | |
|---|---|
| Carregar | 3 |
| Ligar/desligar | 3 |
| Ligar um dispositivo Bluetooth® | 3 |
| Ligação por um toque (ligar por NFC) | 4 |

Funcionamento

| | |
|---------------------------------------|---|
| Ouvir música..... | 4 |
| Efectuar uma chamada telefónica | 5 |
| Funções úteis | 5 |

Outro

| | |
|--|----|
| Repor para as definições de fábrica... 6 | |
| Manutenção..... 6 | |
| Acerca do Bluetooth®..... 6 | |
| Precauções de segurança..... 7 | |
| Guia de resolução de problemas..... 8 | |
| Especificações..... 9 | |
| Direitos de autor, etc..... 9 | |
| Para remover a bateria quando eliminar esta unidade | 39 |

Acessórios

Verifique e identifique os acessórios fornecidos.

Utilize os números indicados entre parêntesis quando encomendar peças de substituição.

(À data de Fevereiro de 2014)

- 1 Cabo destacável [RFX0H75]
- 1 Cabo de carregamento USB [RFX0H76]

Nomes de peças

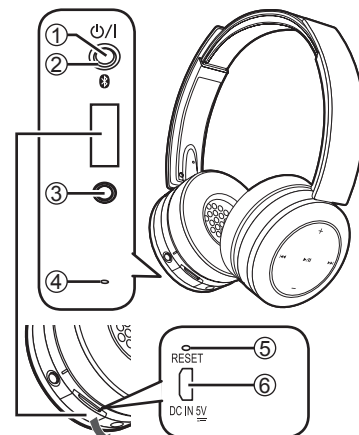

Abrir a cobertura

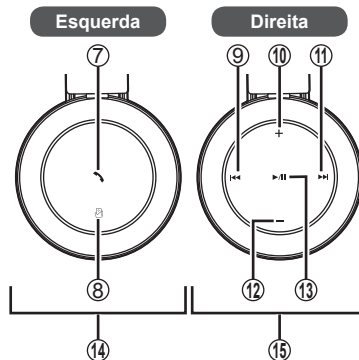

- ① **Botão Alimentação** / **Emparelhamento**
- ② **Luz do indicador LED***
 - O número de intermitências ou cor notifica o estado da unidade. (* doravante referida como "LED")
- ③ **Terminal de entrada áudio**
 - Ligue o cabo destacável (fornecido) a este terminal quando utilizar a unidade como auscultadores de cabo.
- ④ **Microfone**
- ⑤ **Orifício RESET (Reiniciar)**
- ⑥ **Terminal de carregamento (DC IN)**
 - Quando carregar, ligue o cabo de carregamento USB (fornecido) a este terminal. (→ P. 3)
- ⑦ **Chamada**
- ⑧ **Área de toque NFC**
- ⑨ **Anterior**
- ⑩ **Volume +**
- ⑪ **Seguinte**
- ⑫ **Volume -**
- ⑬ **Reprodução/Pausa**
- ⑭ **Altifalante esquerdo**
- ⑮ **Altifalante direito**

■ Nota

- Uma pressão sonora excessiva proveniente dos auriculares e auscultadores pode provocar uma perda auditiva.
- A audição com o volume máximo por longos períodos de tempo pode causar lesões auditivas no utilizador.
- Não utilize quaisquer outros cabos de carregamento USB excepto o fornecido.
- Não utilize quaisquer outros cabos destacáveis excepto o fornecido.
- Quando utilizar a unidade, não tape o altifalante esquerdo com a palma da mão. A ligação Bluetooth® pode ficar bloqueada.

As ilustrações do produto podem ser diferentes do produto real.

Carregar

A bateria recarregável (instalada na unidade) não é inicialmente carregada. Carregue a bateria antes de utilizar a unidade.

1 Ligue esta unidade a um computador utilizando o cabo de carregamento USB

- Durante o carregamento, o LED no altifalante esquerdo acende uma luz vermelha. Quando o carregamento termina, o LED apaga-se.
- O carregamento demora cerca de 4,5 horas do estado vazio para o estado totalmente carregado.

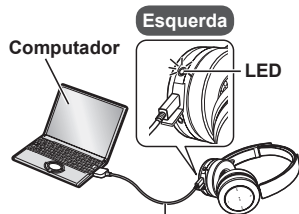

Cabo de carregamento USB (fornecido)

■ Nota

- A funcionalidade Bluetooth® não pode ser utilizada quando esta unidade é ligada a um computador utilizando o cabo de carregamento USB.
- Recarregue à temperatura ambiente, entre 10 °C e 35 °C (50 °F e 95 °F).
- A alimentação não pode ser ligada durante o carregamento.
- Não utilize quaisquer outros cabos de carregamento USB excepto o fornecido.

Atenção: Utilize apenas o cabo de carregamento USB fornecido quando ligar a um computador.

Ligar/desligar

1 Prima e mantenha premido o botão de alimentação ϕ/I durante cerca de 2 segundos

- Soa um bip e pisca o LED no altifalante esquerdo.

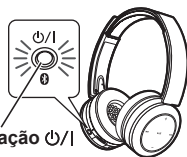

Botão alimentação ϕ/I

Para desligar a alimentação

- Prima e mantenha premido o botão de alimentação ϕ/I durante 2 segundos ou mais. Soa um bip e a alimentação desliga-se.

■ Nota

- Quando a unidade não é utilizada durante cerca de 5 minutos, a alimentação desliga-se automaticamente. (Consulte "Desactivação automática" (→ P. 5))

Ligar um dispositivo Bluetooth®

Para estabelecer uma ligação sem fios, registre a unidade com dispositivos compatíveis com Bluetooth®.

Preparação no dispositivo Bluetooth®

- Ligue a alimentação e active a funcionalidade Bluetooth®.
- Coloque o dispositivo a 1 m (3,3 pés) da unidade.
- Verifique o funcionamento do dispositivo nas instruções de funcionamento, conforme necessário.

Ligar a alimentação pela primeira vez

1 Ligue a unidade

- A unidade começará a procurar o dispositivo Bluetooth® ao qual se ligar e o LED no altifalante esquerdo piscará uma luz azul e vermelha de forma alternada. (Apenas uma operação após a compra)

2 Quando a unidade ("RP-BTD10") é detectada pelo dispositivo Bluetooth®, seleccione-a

- Se lhe for pedida uma chave de acesso, introduza "0000 (quatro zeros)".
- Se for apresentado o ecrã de selecção do perfil Bluetooth®, seleccione o perfil "A2DP". No caso de "A2DP" não ser suportado ou no caso de pretender utilizar apenas chamadas telefónicas, seleccione o perfil "HSP" ou "HFP". (Para mais detalhes acerca dos perfis, consulte "Ouvir música" (→ P. 4) e "Efectuar uma chamada telefónica" (→ P. 5))

3 Verifique a ligação com o dispositivo Bluetooth® na unidade

- Primeiro, o LED no altifalante esquerdo acende uma luz azul e liga-se e desliga-se. Quando a ligação é estabelecida, o padrão de intermitência mudará.

Ligação depois da segunda vez

<Ligar ao mesmo dispositivo Bluetooth®>

Quando é ligada, a unidade procurará o dispositivo Bluetooth® previamente configurado e liga-se automaticamente a este. Primeiro, o LED no altifalante esquerdo acende uma luz azul e liga-se e desliga-se. Quando a ligação é estabelecida, o padrão de intermitência mudará.

<Ligar um dispositivo Bluetooth® diferente>

Desactive a funcionalidade Bluetooth® no dispositivo previamente ligado. Verifique se a unidade está desligada. Prima e mantenha premido o botão de emparelhamento ϕ durante cerca de 5 segundos. A unidade começará a procurar um outro dispositivo Bluetooth®. O LED no altifalante esquerdo piscará uma luz azul e vermelha de forma alternada. Soa um bip. Prossiga os passos 2 e 3.

■ Nota

- Se a ligação a um dispositivo não for estabelecida no prazo de cerca de 5 minutos, a unidade desliga-se. Comece de novo a partir do passo 1.
- Não é possível ligar 2 ou mais dispositivos Bluetooth® à unidade ao mesmo tempo.
- Pode emparelhar até 8 dispositivos com esta unidade. No caso do emparelhamento de um 9.º dispositivo, é substituído o dispositivo com a ligação mais antiga. Para utilizá-lo, proceda de novo ao seu emparelhamento.

Ligação por um toque (ligar por NFC)

Apenas para dispositivos Android™ compatíveis com NFC

A funcionalidade NFC (Near Field Communication - Comunicação de Campo Próximo) permite que esta unidade se ligue facilmente a um dispositivo Bluetooth® compatível com NFC. Basta tocar nesta unidade com o seu dispositivo Bluetooth® para ligar automaticamente esta unidade, emparelhar o dispositivo Bluetooth® e estabelecer uma ligação.

Preparação

Ligue a funcionalidade NFC do dispositivo Bluetooth®.

1 Ligue a aplicação para reproduzir música/vídeo no dispositivo Bluetooth®

- Siga as instruções apresentadas no ecrã no seu dispositivo.

2 Toque e mantenha o seu dispositivo na área de toque NFC desta unidade (até uma janela de pop-up no seu dispositivo indicar que a ligação está estabelecida)

- A unidade é ligada. Primeiro, o LED no altifalante esquerdo acende uma luz azul e liga-se e desliga-se. Quando a ligação é estabelecida, o padrão de intermitência mudará.
- Se a ligação não for estabelecida, mude a posição para tocar.

3 Comece a reproduzir música/vídeo no seu dispositivo Bluetooth®

■ Ligar a outro dispositivo

Toque esta unidade com um outro dispositivo para estabelecer uma nova ligação Bluetooth®.

O dispositivo previamente ligado será automaticamente desligado.

Ouvir música

Se o dispositivo compatível com Bluetooth® suportar os perfis Bluetooth® “A2DP” e “AVRCP”, a música pode ser reproduzida com operações por controlo remoto na unidade.

- **A2DP** (Perfil Avançado de Distribuição de Áudio): Transmite áudio para a unidade.
- **AVRCP** (Perfil Áudio/Vídeo por Controlo Remoto): Permite o controlo remoto do dispositivo utilizando a unidade.

1 Ligue o dispositivo Bluetooth® e a unidade (→ P. 3)

2 Selecciona e reproduza a música no dispositivo Bluetooth®

- A música seleccionada é transmitida para os altifalantes da unidade.

Tempo de funcionamento da bateria

| Tipo de bateria | Tempo de funcionamento |
|---|------------------------|
| Bateria recarregável (instalada na unidade) | Aprox. 30 horas |

O tempo de funcionamento pode ser inferior dependendo das condições de funcionamento.

■ Nota

- Os dispositivos Bluetooth® que suportam aptX® conseguem transmitir música de qualidade mais alta.

■ Atenção

- Dependendo do nível do volume, a unidade pode vaziar som.
- Quando o volume é aumentado para perto do nível máximo, a música pode soar distorcida. Diminua o volume até a distorção desaparecer.

Controlo remoto

Podemos controlar o dispositivo Bluetooth® utilizando a unidade.

- Dependendo dos dispositivos Bluetooth®, algumas funções abaixo não funcionam ou funcionam de forma diferente através do funcionamento da unidade.

(Exemplo de funcionamento)

| Reprodução/Pausa | |
|------------------|------------------------|
| ▶/ | Prima Reprodução/Pausa |

| Anterior/Seguinte | |
|-------------------|--|
| ◀◀ | Prima durante a reprodução Voltar ao início da faixa em curso |
| | Prima e mantenha premido Rebobinar |
| ▶▶ | Prima durante a reprodução Avançar para o início da faixa seguinte |
| | Prima e mantenha premido Avançar rapidamente |

| Volume | |
|--------|--|
| + | Prima Aumentar o volume |
| | Prima e mantenha premido Aumentar o volume continuamente |
| - | Prima Diminuir o volume |
| | Prima e mantenha premido Diminuir o volume continuamente |

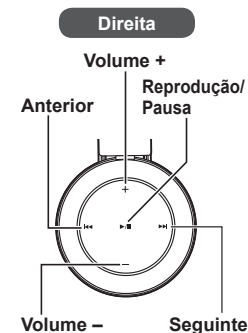

■ Nota

- O volume pode ser ajustado em 15 níveis. Quando o volume máximo ou mínimo é atingido, soa um bip.

Efectuar uma chamada telefónica

Com telefones compatíveis com Bluetooth® (telemóveis ou smartphones) que suportam o perfil Bluetooth® "HSP" ou "HFP", pode utilizar a unidade para chamadas telefónicas.

• HSP (Perfil auscultador):

Este perfil pode ser utilizado para receber sons monofónicos e estabelecer uma comunicação de duas vias através da utilização do microfone na unidade.

• HFP (Perfil mãos-livres):

Além das funções HSP, este perfil inclui a função de chamadas de entrada e de saída.

1 Ligue o telefone compatível com Bluetooth® e a unidade (→ P. 3)

2 Quando atende uma chamada de entrada

Prima Chamada ↘ na unidade e atenda a chamada

- Durante uma chamada de entrada, o toque soa no altifalante e o LED pisca.
- (Apenas HFP) Para rejeitar a chamada de entrada, prima e mantenha premido Chamada ↘ até o toque parar.

Esquerda

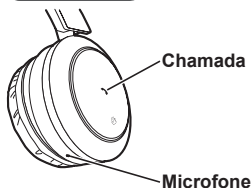

3 Comece a falar

- O LED pisca repetidamente 2 vezes durante a chamada.
- O volume pode ser ajustado durante uma chamada telefónica. Para as instruções de definição, consulte a página 4.

4 Prima Chamada ↘ para desligar a chamada telefónica

- Soa um bip.

Quando efectua uma chamada de saída

Efectue uma chamada de saída no telefone compatível com Bluetooth®

- Consulte também o manual de funcionamento para o telefone compatível com Bluetooth®.

(As etapas de verificação e funcionamento na unidade são explicadas abaixo)

- Durante uma chamada de saída, o toque soa no altifalante e o LED pisca.
- Para cancelar a chamada de saída, prima Chamada ↘. Soa um bip.
- (Apenas HFP) Quando o telefone está inactivo, prima e mantenha premido Chamada ↘ durante cerca de 2 segundos. É efectuada uma chamada de saída para o último número marcado. Soa um toque curto no altifalante e o LED pisca.

■ Nota

- Podem existir situações nas quais a definição de mãos-livres tem de ser ajustada no telefone compatível com Bluetooth®.
- Dependendo do telefone compatível com Bluetooth®, pode ouvir toques de chamada de entrada e saída do telefone a partir da unidade.
- (Apenas HFP) Prima e mantenha premido Chamada ↘ na unidade durante cerca de 2 segundos. O dispositivo de chamada alternará entre o telefone compatível com Bluetooth® e a unidade.

Funções úteis

Reiniciar a unidade

Esta unidade pode ser reiniciada depois de todas as operações serem rejeitadas. Ligue a unidade a um computador utilizando o cabo de carregamento USB. De seguida, prima o orifício RESET (Reiniciar) com um objecto fino e pontiagudo. Verifique se o LED (vermelho) se apaga. Continue a premir o orifício RESET (Reiniciar) (→ P. 2) durante cerca de 5 segundos para reiniciar a unidade. Serão canceladas todas as operações anteriores. (As informações do dispositivo de emparelhamento não serão eliminadas.)

Desactivação automática

Se a unidade se mantiver silenciosa durante cerca de 5 minutos e as operações para os dispositivos Bluetooth® se mantiveram inactivas durante esse período, soa um bip e a alimentação será automaticamente desligada.



Luz do indicador LED

Quando o nível de carga da bateria fica baixo durante o uso da unidade, o LED intermitente a azul no altifalante esquerdo muda para vermelho. Soa um bip de 1 em 1 minuto. Quando a bateria fica sem carga, a alimentação desliga-se.

Repor para as definições de fábrica

Quando pretender eliminar qualquer informação de emparelhamento do dispositivo, etc., pode repor a unidade para as definições de fábrica (definições originais na sequência da compra).

1 Desligue a unidade

2 Prima e mantenha premido o botão de alimentação /I e Anterior  durante 5 segundos ou mais em simultâneo

- O LED no altifalante esquerdo acende uma luz vermelha durante cerca de 2 segundos. A unidade é reposta para as definições de fábrica.

Manutenção

Limpe esta unidade com um pano seco e macio.

- Não utilize solventes, incluindo benzina, diluente, álcool, detergente de cozinha, um produto de limpeza químico, etc. Isto pode fazer com que a caixa exterior fique deformada ou com que o revestimento saia.

Acerca do Bluetooth®

A Panasonic não assume qualquer responsabilidade por dados e/ou informações que sejam comprometidos durante uma transmissão sem fios.

■ Banda de frequências utilizada

Esta unidade utiliza a banda de frequências de 2,4 GHz.

■ Certificação desta unidade

- Esta unidade está em conformidade com as restrições de frequência e recebeu certificação com base nas leis de frequência. Assim, não é necessária uma autorização sem fios.
- As ações abaixo são puníveis por lei em alguns países:
 - Desmontar/modificar a unidade.
 - Remover indicações de especificação.

■ Restrições de utilização

- Não está garantida a transmissão e/ou uso sem fios com todos os dispositivos equipados com Bluetooth®.
- Todos os dispositivos têm de respeitar as normas definidas pela Bluetooth SIG, Inc.
- Dependendo das especificações e das definições de um dispositivo, este pode falhar a ligação ou algumas operações podem ser diferentes.
- Este sistema suporta as funcionalidades de segurança Bluetooth®. Mas, dependendo do ambiente de funcionamento e/ou das definições, é possível que esta segurança não seja suficiente. Transmita dados sem fios para este sistema com precaução.
- Este sistema não consegue transmitir dados para um dispositivo Bluetooth®.

■ Alcance de utilização

Utilize esta unidade num alcance máximo de 10 m (33 pés).

Dependendo do ambiente, obstáculos ou interferências, o alcance pode diminuir.

■ Interferência de outros dispositivos

- É possível que esta unidade não funcione adequadamente e que possam surgir problemas, como ruído e saltos do som, devido a interferências de ondas de rádio caso esta unidade se localize demasiado perto de outros dispositivos Bluetooth® ou de dispositivos que utilizam a banda de 2,4 GHz.
- É possível que esta unidade não funcione adequadamente se as ondas de rádio de uma estação transmissora próxima, etc. forem demasiado fortes.

■ Utilização prevista

- Esta unidade destina-se apenas a um uso normal e geral.
- Não utilize este sistema na proximidade de um equipamento ou num ambiente que seja sensível a interferências por frequências de rádio (exemplo: aeroportos, hospitais, laboratórios, etc.).

Precauções de segurança

■ Unidade

- Evite utilizar ou colocar esta unidade na proximidade de fontes de calor.
- Não utilize enquanto opera um veículo motorizado, Pode criar um risco de tráfego e é ilegal em muitas áreas.
- Não ouça esta unidade com o volume alto em locais onde, por uma questão de segurança, tenha de ouvir sons do ambiente circundante, como cruzamentos de passagem de nível e estaleiros de obras.

AVISO:

Para reduzir o risco de incêndio, choque eléctrico ou danos no produto,

- Não exponha esta unidade a chuva, humidade, pingos ou salpicos.
- Não coloque objectos enchidos com líquidos, como jarras, sobre esta unidade.
- Utilize apenas os acessórios recomendados.
- Não remova coberturas.
- Não repare esta unidade pelos seus próprios meios. Providencie a assistência por pessoal de assistência qualificado.

■ Alergias

- Suspenda o uso se sentir desconforto com os altifalantes ou quaisquer outras peças em contacto directo com a sua pele.
- O uso continuado pode causar irritações cutâneas ou outras reacções alérgicas.

Guia de resolução de problemas

Antes de solicitar assistência, realize as seguintes verificações. Se tiver dúvidas quanto a alguns dos pontos de verificação, ou se as soluções indicadas no gráfico não resolverem o problema, consulte o seu revendedor para obter instruções.

Geral

A unidade não responde

- Prima o orifício RESET (Reiniciar) enquanto liga o cabo de carregamento USB ao terminal de carregamento (DC IN). (→ P. 5)

Fonte de alimentação e carregamento

Impossível carregar a unidade

- Certifique-se de que o computador está ligado e não se encontra no modo de espera ou de inactivação.
- A porta USB que está a utilizar está a funcionar adequadamente? Se o seu computador tiver outras portas USB, desligue o conector da porta actual e ligue-o a uma das outras portas.
- Se as medidas supramencionadas não se aplicarem, desligue o cabo de carregamento USB e ligue-o de novo.
- O LED está a piscar uma cor vermelha? Existe uma avaria de carregamento se o LED estiver a piscar.
- Se o LED estiver a piscar rápido a vermelho, mesmo quando a unidade está a ser recarregada numa temperatura ambiente entre 10 °C e 35 °C (50 °F e 95 °F), é possível que a carga da bateria tenha chegado ao fim. (Número de tempos de recarregamento da bateria incluída: Cerca de 500.)

O LED não se acende durante o carregamento / O carregamento demora mais tempo

- O cabo de carregamento USB (fornecido) está ligado com firmeza ao terminal USB do computador? (→ P. 3)

A alimentação não liga

- A unidade está a ser carregada? A alimentação não pode ser ligada durante o carregamento. (→ P. 3)
- O cabo destacável está ligado? A alimentação não pode ser ligada enquanto o cabo destacável está ligado à unidade.

Ligação ao dispositivo Bluetooth®

O dispositivo não pode ser ligado

- Elimine as informações de emparelhamento para esta unidade a partir do dispositivo Bluetooth® e proceda de novo ao seu emparelhamento. (→ P. 3)

Volume de som e áudio

Ausência de som

- Certifique-se de que a unidade e o dispositivo Bluetooth® estão correctamente ligados. (→ P. 3)
- Verifique se está a tocar música no dispositivo Bluetooth®.
- Certifique-se de que a unidade está ligada e que o volume não está demasiado baixo.
- Emparelhe e ligue novamente o dispositivo Bluetooth® e a unidade. (→ P. 3)

Volume baixo

- Aumente o volume da unidade. (→ P. 4)
- Aumente o volume no dispositivo Bluetooth®.

O som do dispositivo está cortado / A qualidade do som é má

- O som pode ser afectado se os sinais forem bloqueados. Não cubra totalmente esta unidade com a palma da mão, etc.
- O dispositivo pode estar fora do alcance de comunicação de 10 m (33 pés). Aproxime o dispositivo desta unidade.
- Elimine qualquer obstáculo entre esta unidade e o dispositivo.
- Desligue qualquer dispositivo LAN sem fios quando não estiver em utilização.
- Pode surgir um problema de comunicação se a bateria ficar sem carga. Carregue a unidade. (→ P. 3)

Chamadas

Não consegue ouvir a outra pessoa

- Certifique-se de que a unidade e o telefone compatível com Bluetooth® estão activados.
- Verifique se a unidade e o telefone compatível com Bluetooth® estão ligados. (→ P. 3)
- Verifique as definições de áudio do telefone compatível com Bluetooth®. Mude o dispositivo de chamada para a unidade no caso de estar definido para o telefone compatível com Bluetooth®. (→ P. 3)
- Se o volume da voz da outra pessoa for demasiado baixo, aumente o volume tanto da unidade como do telefone compatível com Bluetooth®.

Especificações

■ Geral

| | |
|---|---|
| Fonte de alimentação | CC 5 V, 500 mA (Bateria interna: 3,6 V (íões de lítio de 690 mAh)) |
| Tempo de funcionamento*1 (modo SBC) | Aprox. 30 horas |
| Tempo de carregamento*2 (25 °C (77 °F)) | Aprox. 4,5 horas |
| Intervalo da temperatura de carregamento | 10 °C a 35 °C (50 °F a 95 °F) |
| Intervalo da temperatura de funcionamento | 0 °C a 40 °C (32 °F a 104 °F) |
| Intervalo da humidade de funcionamento | 35%HR a 80%HR (sem condensação) |
| Massa | Aprox. 198 g (7,0 oz) |

*1 Pode ser mais curto dependendo das condições de funcionamento.

*2 Tempo necessário para carregar a bateria de vazia a cheia.

■ Secção Bluetooth®

| | |
|---------------------------------------|------------------------|
| Especificação do sistema Bluetooth® | Ver. 3.0 |
| Classificação do equipamento sem fios | Classe 2 (2,5 mW) |
| Banda de frequências | Banda FH-SS de 2,4 GHz |
| Perfis suportados | A2DP, AVRCP, HSP, HFP |
| Codec suportado | SBC, aptX® |
| Distância de funcionamento | Até 10 m (33 pés) |

■ Secção do altifalante

| | |
|-------------------------|-------------------------|
| Unidades do controlador | Φ 40 mm (1 - 9/16 pol.) |
| Impedância | 32 Ω |

■ Secção do terminal

| | |
|---------------|------------------------------------|
| CC IN | CC 5 V, 500 mA |
| Entrada áudio | Tomada estéreo Φ 3,5 mm (1/8 pol.) |

■ Secção do microfone

| | |
|------|------|
| Tipo | Mono |
|------|------|

■ Secção dos acessórios

| | |
|--------------------------|-----------------|
| Cabo de carregamento USB | 1,0 m (3,3 pés) |
| Cabo destacável | 1,5 m (4,9 pés) |

● As especificações estão sujeitas a alteração sem aviso.

Direitos de autor, etc.

- aptX® software is copyright CSR plc or its group companies. All rights reserved. The aptX® mark and the aptX logo are trademarks of CSR plc or one of its group companies and may be registered in one or more jurisdictions.
- A marca e os logótipos da palavra Bluetooth® são propriedade da Bluetooth SIG, Inc. e qualquer uso de tais marcas pela Panasonic Corporation é realizado sob licença. Outras marcas comerciais e nomes comerciais pertencem aos respectivos proprietários.
- Os outros nomes de sistemas e produtos que aparecem neste documento são, de uma forma geral, respectivamente marcas comerciais ou marcas registadas das empresas que os desenvolveram. Note que as marcas ™ e ® não aparecem neste documento.

O número de série deste produto pode ser encontrado no altifalante. Remova a almofada auricular para vê-lo.
Registe-os no espaço fornecido abaixo e guarde para consulta futura.
NÚMERO DO MODELO **RP-BTD10** _____
NÚMERO DE SÉRIE _____

Indicação para o utilizador:

DATA DE AQUISIÇÃO _____
NOME DO REVENDEDOR _____
MORADA DO REVENDEDOR _____
NÚMERO DE TELEFONE _____

-Se vir este símbolo-

Informações sobre o descarte em países fora da União Europeia



Este símbolo só é válido na União Europeia.
Se deseja descartar este produto, por favor entre em contato com as autoridades locais ou revendedor e obtenha informações sobre o procedimento correto de descarte.

To remove the battery when disposing of this unit

The following instructions are not intended for repairing purposes but for the disposal of this unit. This unit is not restorable once disassembled.

When disposing of this unit, take out the battery installed in this unit and recycle it.

- Disassemble after the battery runs out.
- Keep disassembled parts out of reach of children.

1 Take off the earpad **A** from the right speaker and remove the 3 screws

- Use a cross-slot screwdriver (commercially available).

2 Remove the front cover **B**

3 Lifting the 2 latches **D**, rotate the back cover **C** in the counterclockwise direction

4 Remove the 4 screws and remove the housing **E**

5 Hold both sides of the battery at position **G** (away from the terminals **F**) and remove it

Regarding the handling of used batteries

- Insulate the terminals with adhesive tape or similar.
- Do not disassemble.

■ Batteries

- Do not heat or expose to flame.
- Do not leave the battery(ies) in a car exposed to direct sunlight for a long period of time with doors and windows closed.
- Battery mishandling can cause electrolyte leakage which can damage items the leaked fluid comes into contact with. If electrolyte leaks from the battery, consult your dealer. Wash thoroughly with water if electrolyte comes in contact with any part of your body.
- When disposing of the battery, please contact your local authorities or dealer and ask for the correct method of disposal.



A lithium ion battery that is recyclable powers the product you have purchased. Please call 1-800-8-BATTERY for information on how to recycle this battery.

Pour enlever la batterie lors de l'élimination de cet appareil

Les instructions suivantes ne sont pas conçues pour la réparation mais pour l'élimination de cet appareil. Cet appareil n'est pas reconstituable une fois démonté. Lors de l'élimination de cet appareil, retirer la batterie installée dans celle-ci, et la recycler.

- Démontez après que la batterie se soit épuisée.
- Garder les pièces démontées hors de portée des enfants.

1 Retirer le coussinet d'oreille **A** du haut-parleur droit et enlever les 3 vis

- Utiliser un tournevis cruciforme (disponible dans le commerce).

2 Enlever le couvercle avant **B**

3 En soulevant les 2 loquets **D**, tourner le couvercle arrière **C** dans le sens antihoraire

4 Enlever les 4 vis puis le boîtier **E**

5 Maintenir les deux côtés de la batterie à la position **G** (loin des bornes **F**) et l'enlever

Concernant la manipulation de batteries usées

- Isoler les bornes avec du ruban adhésif ou un produit similaire.
- Ne pas démonter.

■ Batteries

- Ne pas chauffer ou exposer aux flammes.
- Ne laisser pas les batteries dans un véhicule et exposées aux rayons directs du soleil pour une longue période avec les portes et les fenêtres fermées.
- Une mauvaise manipulation de la batterie peut produire une fuite de l'électrolyte qui peut endommager les items entrant en contact avec le fluide. Si de l'électrolyte coule de la batterie, consulter votre revendeur. Si l'électrolyte vient en contact avec toute partie du corps, alors bien laver cette partie à l'eau.
- Lors de l'élimination de la batterie, veuillez contacter vos autorités locales ou le revendeur et demandez à connaître la bonne méthode d'élimination.



L'appareil que vous vous êtes procuré est alimenté par une batterie au lithium-ion. Pour des renseignements sur le recyclage de la batterie, veuillez composer le 1-800-8-BATTERY.

1

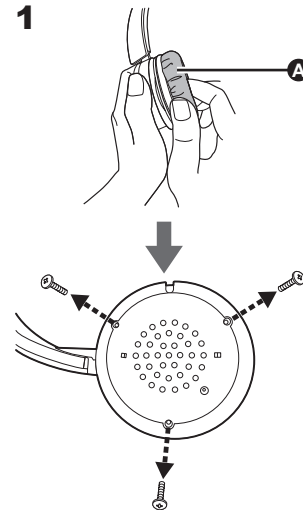

2

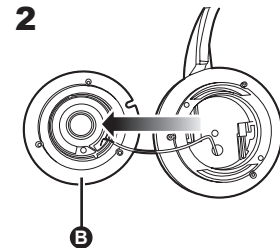

3

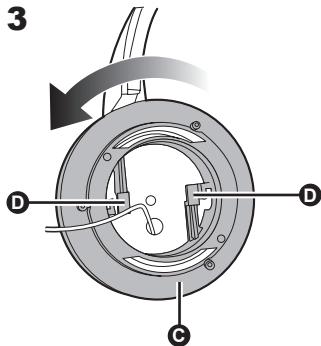

4

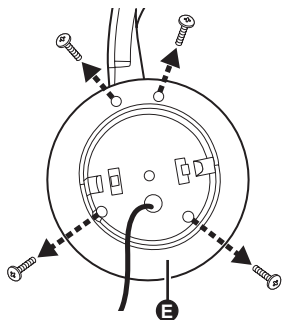

5

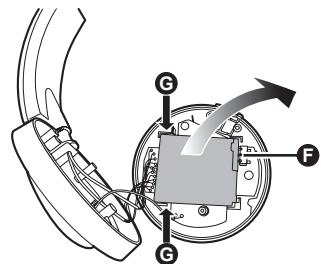

ESPAÑOL

Para sacar la batería cuando se elimina esta unidad

Las siguientes instrucciones no están indicadas para fines de reparación sino para la eliminación de esta unidad. Esta unidad no se puede restaurar una vez que se haya desmontado. Cuando vaya a eliminar esta unidad, saque la batería instalada en esta unidad y recíclala.

- Desmonte después de que se haya agotado la batería.
- Mantenga las piezas desmontadas fuera del alcance de los niños.

1 Saque la almohadilla para los oídos **A** del altavoz derecho y quite los 3 tornillos

- Utilice un destornillador para tornillo de cabeza en cruz (disponible comercialmente).

2 Retire la cubierta frontal **E**

3 Levantando los 2 pasadores **D**, gire la cubierta posterior **C** en sentido contrario a las agujas del reloj

4 Quite los 4 tornillos y saque la carcasa **E**

5 Mantenga los dos lados de la batería en la posición **G**, lejos de los terminales **F**, y sáquela

Respecto a la manipulación de baterías usadas

- Aísle los terminales con cinta adhesiva o similar.
- No desmonte.

■ Baterías

- No caliente ni exponer a llamas.
- No deje la/s batería/s en un coche, expuesta/s a la luz solar directa con puertas y ventanas cerradas durante un largo periodo de tiempo.
- La mala manipulación de la batería puede provocar fugas de electrolitos que pueden dañar elementos con los que el fluido fugado se ponga en contacto. Si hay escape de electrolitos de la batería, consulte a su distribuidor. Lave a fondo con agua si el electrolito entra en contacto con cualquier parte del cuerpo.
- Cuando deseche la batería, póngase en contacto con las autoridades locales o el distribuidor y pregunte el método correcto de eliminación.

PORTUGUÊS

Para remover a bateria quando eliminar esta unidade

As instruções que se seguem não se destinam a fins de reparação mas para a eliminação desta unidade. Depois de desmontada, esta unidade não é restaurável. Quando proceder à eliminação desta unidade, retire a bateria instalada na mesma e recicle-a.

- Desmonte quando a bateria ficar gasta.
- Mantenha as peças desmontadas fora do alcance das crianças.

1 Retire a almofada auricular **A** do altifalante direito e remova os 3 parafusos

- Utilize uma chave de parafusos de fenda cruzada (à venda no mercado).

2 Remova a cobertura dianteira **E**

3 Erguendo os 2 trincos **D**, rode a cobertura traseira **C** no sentido anti-horário

4 Remova os 4 parafusos e retire a armação **E**

5 Segure nos dois lados da bateria na posição **G** (afastados dos terminais **F**) e retire-a

Sobre o manuseamento das baterias usadas

- Isolare os terminais com fita adesiva ou semelhante.
- Não desmonte.

■ Baterias

- Não aqueça nem exponha a chamas.
- Não deixe a(s) bateria(s) num carro exposto à luz directa do sol por um longo periodo de tempo, com as portas e as janelas fechadas.
- Um manuseamento incorrecto da bateria pode provocar fugas de electrolitos, o que pode danificar os itens com os quais o liquido de vazamento entre em contacto. Se o electrolito vazar da bateria, consulte o seu revendedor. Lave cuidadosamente com água se o electrolito entrar em contacto com qualquer parte do corpo.
- Quando pretender eliminar a bateria, contacte as autoridades locais ou o seu revendedor e pergunte qual é o método correcto de eliminação.

ENGLISH

FRANÇAIS

ESPAÑOL

PORTUGUÊS

VQT51/78

39

39

Panasonic Corporation of North America
Two Riverfront Plaza, Newark, NJ 07102-5490
<http://www.panasonic.com>

Panasonic Canada Inc.
5770 Ambler Drive, Mississauga, Ontario L4W 2T3
www.panasonic.com

© Panasonic Corporation 2014
Printed in China/Imprimé en Chine/Impreso en China/Impresso na China



VQT5J78
M0214KZ0