

User Manual  
Wireless Bluetooth Keyboard

Product Functions

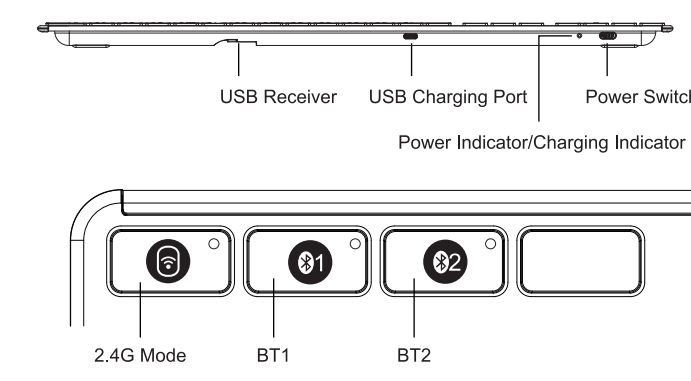

2.4G Connection

1. Set up the power switch to "ON".
2. Take out the USB Receiver.
3. Insert the USB receiver into your computer USB port.
4. Press the button **BT1** to enter into 2.4G Mode, while indicator light flashes slowly, indicates that your keyboard has switched to 2.4G mode.

Bluetooth Connection (Take BT1 for Example)

1. Set up the power switch to "ON".
2. Press the BT1 button, while indicator light flashes for 2s, indicates your keyboard has switched into BT1 channel.
3. Hold and press the BT1 button for 3-5s until the white indicator light blinks quickly, indicates your keyboard has entered into Pairing status.

Note: You can repeat above steps if you switch to BT2.

WIN 10 system

1. Click the "Bluetooth Devices" on your computer.
2. Your PC is searching for and can be discovered by Bluetooth devices.
3. "ProtoArc XK21" shows connected, you can use the keyboard now.

3. Click "Add or delete bluetooth devices".

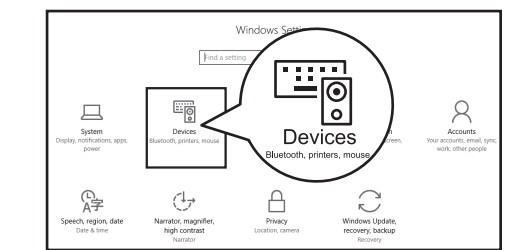

4. Find "ProtoArc XK21", click pair.

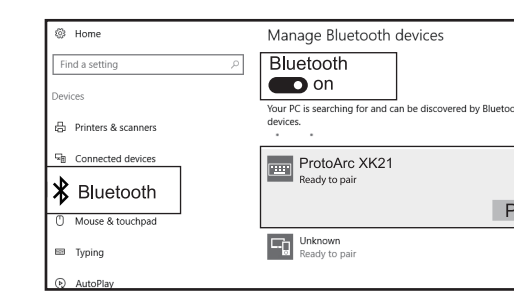

7. "ProtoArc XK21" shows connected, you can use the keyboard now.

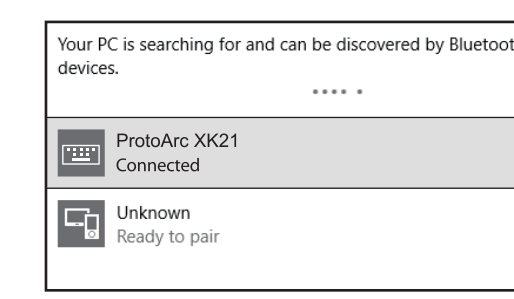

MAC OS system

Please complete Bluetooth Connection steps ①②③ and switch your keyboard into Bluetooth Mode before pairing.

1. Click "System reference".



2. Click "Bluetooth".



6. Find "ProtoArc XK21", click "pair", you can use the keyboard when it shows "connected".

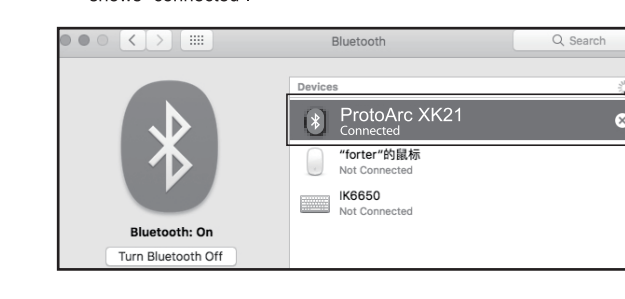

IOS System

Please complete Bluetooth Connection steps ①②③ and switch your keyboard into Bluetooth Mode before pairing.

1. Go to Settings and turn Bluetooth on.

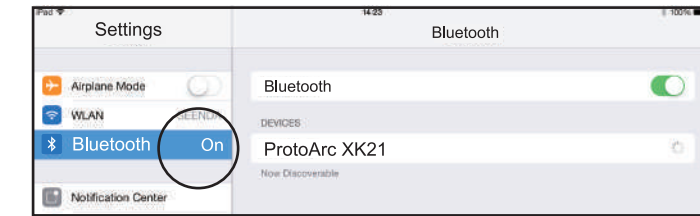

2. Search for "ProtoArc XK21" and click "Pair", pairing successfully.

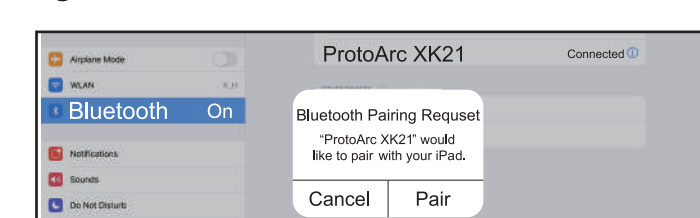

3. The keyboard connects.

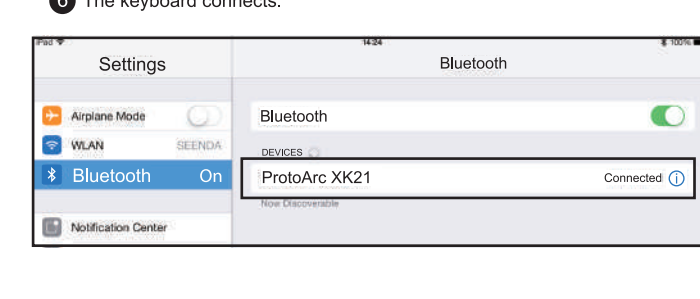

Android System

Please complete Bluetooth Connection steps ①②③ and switch your keyboard into Bluetooth Mode before pairing.

1. Click "Settings" and turn on "Bluetooth".



2. Find "ProtoArc XK21", click "pair".



3. "ProtoArc XK21" shows "connected", you can start using the keyboard.



How to Switch Between Modes

You can press the corresponding channel button to switch between connected devices.

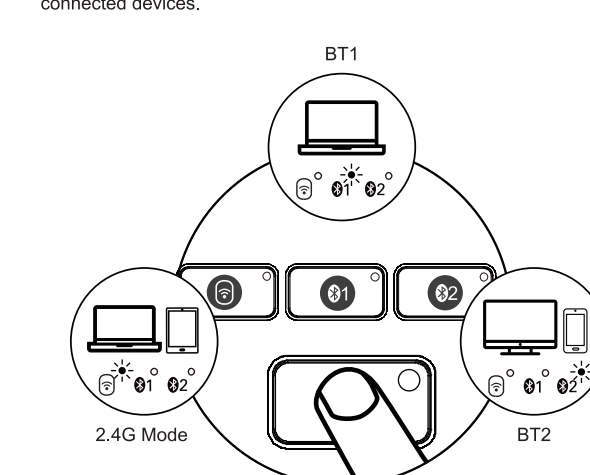

Keyboard Charging

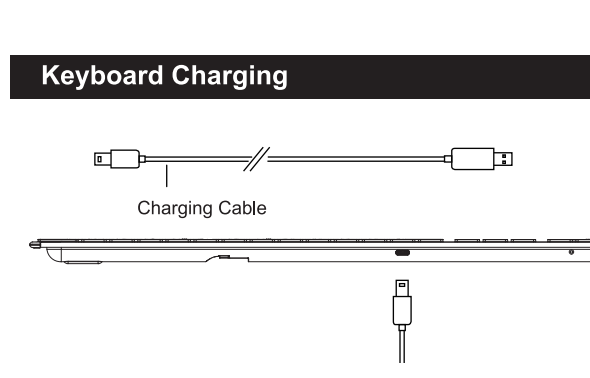

Product Specifications

Name	Specifications
Compatible Systems	2.4G Compatible System: Microsoft System Bluetooth Compatible System: Windows 8, Windows 10 or higher Mac os X 10.10 or higher Android 4.3 or higher
Battery Capacity	280mAh
Sleep Time	Enters into sleep mode after 30 mins of inactivity
Battery Life	1000 times
keys Life	3 million times
Standby Time	200 hours
Wake up Method	Click any key to wake up
Wireless Range	5m
Working Current	53mA
Product Dimensions	427.8*114.3*15.8mm

Social Media Keys

Button	WIN System	Android System	IOS System	MAC OS System
<b>M</b>	Mute	Mute	Mute	Mute
<b>V+</b>	Volume+	Volume+	Volume+	Volume+
<b>V-</b>	Volume-	Volume-	Volume-	Volume-
<b>⏮</b>	Previous track	Previous track	Previous track	Previous track
<b>⏪</b>	Play & Pause	Play & Pause	Play & Pause	Play & Pause
<b>⏩</b>	Next track	Next track	Next track	Next track
<b>☼</b>	Reduce brightness	Reduce brightness	Reduce brightness	Reduce brightness
<b>☀</b>	Enhanced brightness	Enhanced brightness	Enhanced brightness	Enhanced brightness
<b>📄</b>	Select all	Select all	Select all	Select all
<b>📄</b>	Copy	Copy	Copy	Copy
<b>📄</b>	Paste	Paste	Paste	Paste
<b>🏠</b>	Home page	Back to desktop	Back to desktop	NA
<b>🔍</b>	Search	Search	Search	Search
<b>FN+Q</b>	Open or Close FN function			

Note: FN function is cycle mode. (F1-F12 and multimedia function recycling)

Warm Reminder

1. If you fail to connect to the Bluetooth, you can try reconnect after removing some connected Bluetooths from your device, or turn off the keyboard and turn back on, then reopen the device to reconnect.
2. To switch between paired devices, just press the channel button and wait for 3s, then you are ready to go.
3. This keyboard has a memory function. When you turn off the device and turn back on, the keyboard defaults to the channel you used before the shut down and the channel indicator light flashes every 3 seconds.

Sleep Mode

1. The keyboard will automatically enter into sleep mode after 30 minutes of inactivity, the LED indicator light will turn off.
2. You can just click any key to wake up the keyboard, the LED indicator light turn on, your keyboard starts to work.

Package Contents

- 1\*Wireless Bluetooth Keyboard
- 1\*USB Charging Cable
- 1\*USB Receiver
- 1\*User Manual

Bedienungsanleitung  
Kabellose Bluetooth -Tastatur

Produktfunktion

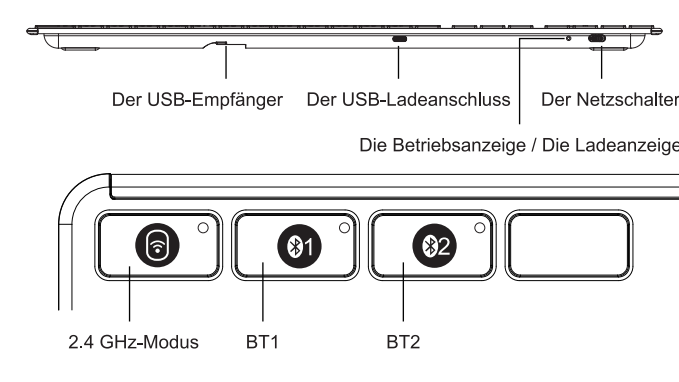

2.4 GHz-Verbindung

1. Schalten Sie den Netzschalter auf „ON“ ein.
2. Nehmen Sie den 2.4 GHz-Empfänger heraus.
3. Einfügen Sie den USB-Empfänger in den USB-Anschluss des Computers.
4. Drücken Sie auf **BT1** um zum 2.4G-Kanal zu wechseln. Dann blinkt die weiße Anzeigelampe langsam, dass Sie in den 2.4G-Modus wechseln.

Bluetooth-Verbindung (Nehmen BT1 als Beispiel)

1. Schalten Sie den Netzschalter auf „ON“ ein.
2. Drücken Sie die BT1-Taste. Wenn der weiße Anzeiger 2 Sekunden lang blinkt, zeigt dies an, dass Ihre Tastatur in den BT1-Kanal geschaltet hat.
3. Halten Sie BT1-Taste 3-5 Sekunden lang gedrückt, bis die weiße Anzeiger schnell blinkt und anzeigt, dass Ihre Tastatur in den Pairing-Status eingetreten ist.

Hinweis: Sie können diese Schritte wiederholen, wenn Sie zu **BT2** wechseln.

Windows 10-System

1. Klicken Sie auf das „Bluetooth-Gerät“ des Computers.
2. Your PC is searching for and can be discovered by Bluetooth devices.
3. "ProtoArc XK21" shows connected, you can use the keyboard now.

3. Klicken Sie auf „Bluetooth-Gerät hinzufügen oder entfernen“.

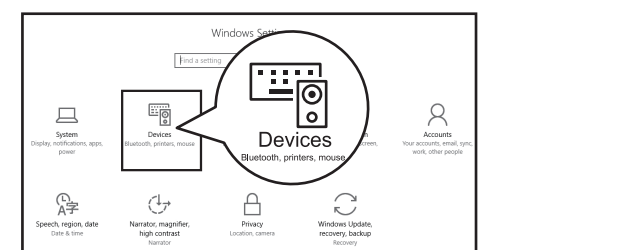

6. Wenn das Bluetooth „ProtoArc XK21“ findet, klicken Sie auf „Koppeln“.

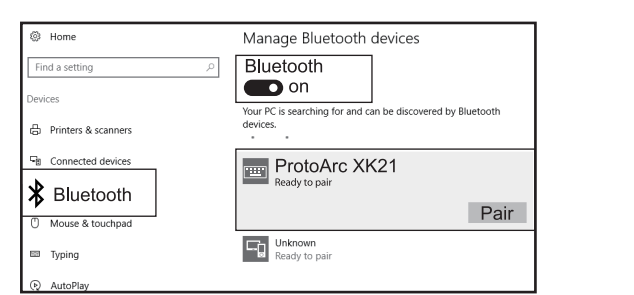

7. Wenn ProtoArc XK21 „Verbunden“ anzeigt, können Sie es verwenden.

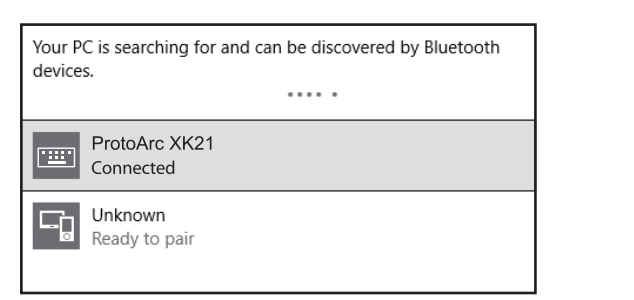

Mac OS-System

Bitte führen Sie die Schritte ①②③ der Bluetooth-Verbindung aus und schalten Sie Ihre Tastatur vor der Verbindung in den Bluetooth-Modus um.

1. Klicken Sie auf „Systemeinstellungen“.



2. Klicken Sie in den „Systemeinstellungen“ auf „Bluetooth“.



6. Wenn das Bluetooth „ProtoArc XK21“ findet, klicken Sie auf „Koppeln“.

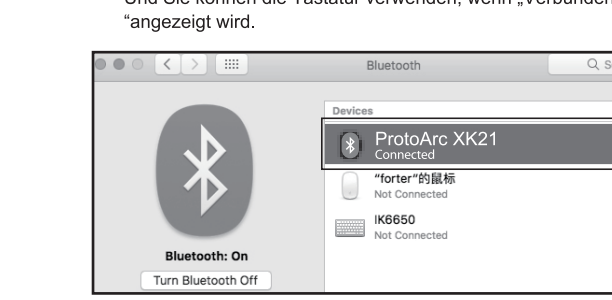

IOS-System

Bitte führen Sie die Schritte ①②③ der Bluetooth-Verbindung aus und schalten Sie Ihre Tastatur vor der Verbindung in den Bluetooth-Modus um.

1. Klicken Sie auf dem Gerät auf „Einstellungen“, und dann einschalten das Bluetooth.



2. Wenn das Bluetooth „ProtoArc XK21“ findet, klicken Sie auf „Koppeln“, um das Pairing abzuschließen.

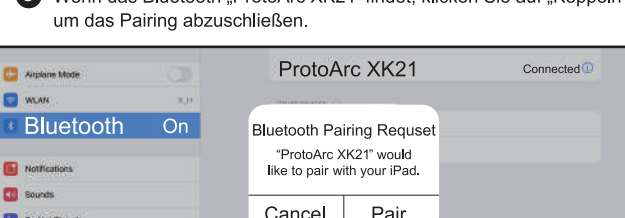

3. Wenn „ProtoArc XK21“ „Verbunden“ anzeigt, können Sie es verwenden.

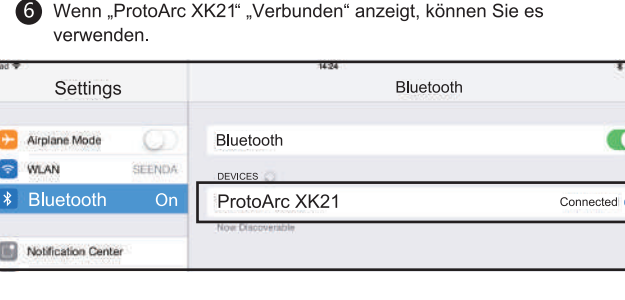

Android-System

Bitte führen Sie die Schritte ①②③ der Bluetooth-Verbindung aus und schalten Sie Ihre Tastatur vor der Verbindung in den Bluetooth-Modus um.

1. Klicken Sie auf dem Gerät auf „Einstellungen“, und dann einschalten das Bluetooth.

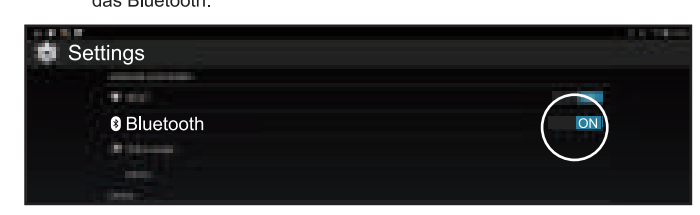

2. Wenn das Bluetooth „ProtoArc XK21“ findet, klicken Sie auf „Koppeln“, um das Pairing abzuschließen.

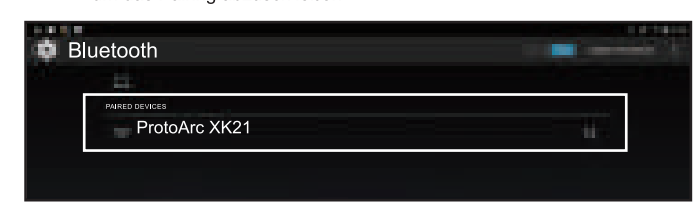

3. Wenn „ProtoArc XK21“ „Verbunden“ anzeigt, können Sie es verwenden.



Die Methode für Umschalter des Modus

Sie können die entsprechende Kanaltaste(2.4GHz/BT1/BT2) drücken, um zwischen angeschlossenen Geräten zu wechseln.

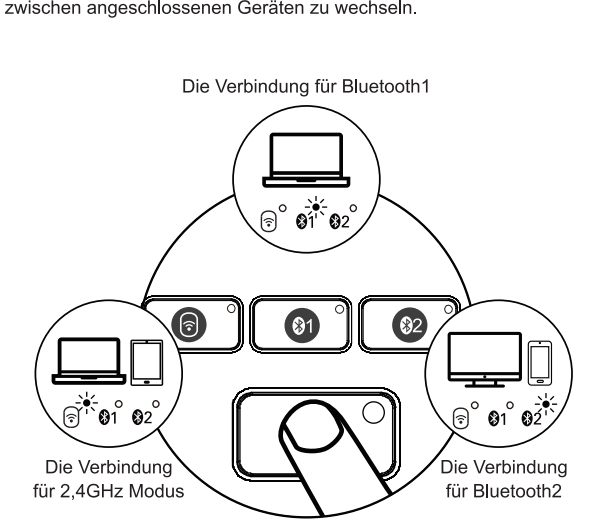

Aufladen der Tastatur

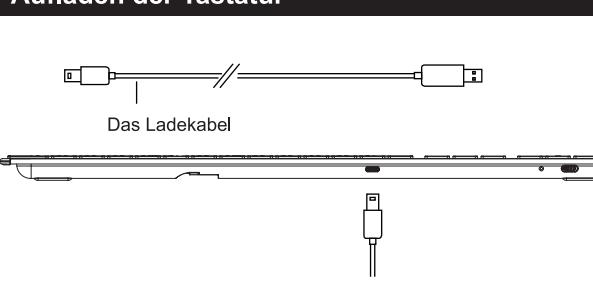

Multimedia-Funktionstasten

Wenn die Batterieleistung der Tastatur zu niedrig ist, blinkt das weiße Licht der verwendeten Kanaltaste, bis die Tastatur ausgeschaltet wird. Bitte laden Sie die Tastatur rechtzeitig auf, damit die Tastatur genügend Strom für die Arbeit hat. Wenn die Batterieleistung zu niedrig ist, kommt es zu Verzögerungen, Blockierungen usw. während des Verwendungsprozesses, was sich auf den normalen Gebrauch auswirkt.

Taste	Win-System	Android-System	IOS-System	MAC OS-System
<b>Stumm</b>	Stumm	Stumm	Stumm	Stumm
<b>Lautstärke runter</b>	Lautstärke runter	Lautstärke runter	Lautstärke runter	Lautstärke runter
<b>Lautstärke erhöhen</b>	Lautstärke erhöhen	Lautstärke erhöhen	Lautstärke erhöhen	Lautstärke erhöhen
<b>Vorheriges Stück</b>	Vorheriges Stück	Vorheriges Stück	Vorheriges Stück	Vorheriges Stück
<b>Spülen &amp; Pausieren</b>	Spülen & Pausieren	Spülen & Pausieren	Spülen & Pausieren	Spülen & Pausieren
<b>Nächstes Stück</b>	Nächstes Stück	Nächstes Stück	Nächstes Stück	Nächstes Stück
<b>Helligkeit reduzieren</b>	Helligkeit reduzieren	Helligkeit reduzieren	Helligkeit reduzieren	Helligkeit reduzieren
<b>Helligkeit verbessern</b>	Helligkeit verbessern	Helligkeit verbessern	Helligkeit verbessern	Helligkeit verbessern
<b>Alles markieren</b>	Alles markieren	Alles markieren	Alles markieren	Alles markieren
<b>Kopieren</b>	Kopieren	Kopieren	Kopieren	Kopieren
<b>Einfügen</b>	Einfügen	Einfügen	Einfügen	Einfügen
<b>Ausschneiden</b>	Ausschneiden	Ausschneiden	Ausschneiden	Ausschneiden
<b>Suchen</b>	Suchen	Suchen	Suchen	Suchen
<b>Startseite</b>	Zurück zum Desktop	Zurück zum Desktop	NA	NA
<b>FN+Q</b>	FN-Sperre zum Öffnen oder Schließen der FN-Funktion			

Hinweis: Die FN-Funktion ist ein kreisförmiger Modus (F1-F12 und Multimedia-Funktionen können nacheinander verwendet werden, und Sie bilden eine Zirkulation, Sie kann recycelt werden).

Produktparameter

Projektnamen	Spezifikationen
Anwendbares System	2.4 GHz-anwendbares System: Microsoft System Bluetooth-anwendbares System: Windows 8, Windows 10 oder höher Mac OS X 10.10 oder höher Android 4.3 oder höher
Batteriekapazität	280 mAh
Sparrmodus	Nach 30 Minuten Inaktivität in den Sparrmodus gehen
Batterielebensdauer	1000 Mal
Die Lebensdauer der Taste	3 Millionen Mal
Standby-Zeit	200 Stunden
Wackelmodus	Klicken Sie eine beliebige Taste, um aufzuwachen
Rascheweiche	Innenhalb von 8 Messern
Arbeitsstrom	53mA
Produktgröße	427.8*114.3*15.8mm

Hinweis

1. Wenn Sie den Bluetooth nicht verbinden können, können Sie versuchen, die Verbindung wiederherzustellen, nachdem Sie einige verbundene Bluetooths von Ihrem Gerät entfernt haben, oder die Tastatur ausschalten und wieder einschalten und das Gerät erneut öffnen, um die Verbindung wiederherzustellen.
2. Um zu einem Kanal zu wechseln, der erfolgreich verbunden wurde, drücken Sie zuerst die Kanaltaste, um zu wechseln, und warten Sie 3 Sekunden, dann können Sie normal arbeiten.
3. Diese Tastatur hat eine Speicherfunktion. Wenn Sie das Gerät aus- und wieder einschalten, wird standardmäßig der Kanal verwendet, den Sie beim letzten Ausschalten verwendet haben, und die Kanalanzzeige blinkt alle 3 Sekunden.

Sparrmodus

1. Wenn Sie die Tastatur länger als 30 Minuten nicht benutzt wird, wechselt es automatisch in den Sparrmodus und die Anzeigelampe erlischt.
2. Wenn Sie die Tastatur erneut verwenden, klicken Sie nur eine beliebige Taste der Tastatur. Die Tastatur wird innerhalb von 3 Sekunden aktiviert, die Anzeigelampe leuchtet wieder auf und beginnt zu arbeiten.

Lieferumfang

- Die Kabellose Bluetooth -Tastatur\*1
- Das Ladekabel\*1
- Der USB-Empfänger\*1
- Die Bedienungsanleitung\*1