



www.gracobaby.com



Slim Snacker™

Owners Manual • Manual del propietario

WARNING

Failure to follow these warnings and the assembly instructions could result in serious injury or death.

- **PLEASE SAVE OWNER'S MANUAL FOR FUTURE USE.**
- **ADULT ASSEMBLY REQUIRED.**
- **NEVER LEAVE CHILD UNATTENDED.** Always keep your child in view.
- **PREVENT SERIOUS INJURY OR DEATH FROM FALLS OR SLIDING OUT.** Always use seat belt. Secure your child at all times with the restraint system provided, in either the reclining or upright position. The tray is not designed to hold your child in the highchair. It is recommended that the highchair be used in the upright position only by children capable of sitting upright unassisted.
- **DO NOT FORCE TRAY** against child. Use only the three adjustment positions. Be sure both adjustment fingers are engaged in armrest slots.
- **STRANGULATION HAZARD:** Do not place highchair in any location where there are cords, such as window blind cords, drapes, phone cords, etc.
- **THIS HIGHCHAIR IS DESIGNED TO BE USED BY A CHILD UP TO 3 YEARS OF AGE.** Maximum weight 40 pounds (18.1 kg).
- **FOLLOW ASSEMBLY INSTRUCTIONS CAREFULLY.** If you experience any difficulties, please contact the Customer Service Department.
- **DISCONTINUE USING YOUR HIGHCHAIR** should it become damaged or broken.

ADVERTENCIA

Si no se cumplen estas advertencias y se siguen las instrucciones de armado, podría resultar en lesiones graves o la muerte.

- **POR FAVOR, CONSERVE EL MANUAL DEL PROPIETARIO PARA UTILIZARLO EN EL FUTURO.**
- **SE REQUIERE MONTAJE POR UN ADULTO.**
- **NUNCA DEJE A SU NIÑO DESATENDIDO.** Siempre tenga su niño a la vista.
- **EVITE SERIAS LESIONES CAUSADAS POR CAÍDAS O DESPLAZAMIENTOS.** Use siempre el cinturón de seguridad. Asegure a su niño en todo momento con el sistema de seguridad provisto, en la posición reclinada o vertical. La bandeja no ha sido diseñada para soportar a su niño en la silla alta. Se recomienda que solamente niños capaz de sentarse en posición vertical sin ayuda usen la silla alta en la posición vertical.
- **NO FUERCE LA BANDEJA CONTRA EL NIÑO.** Use solamente las tres posiciones de ajuste. Asegúrese de que ambos dedos de ajuste están trabados en las ranuras de los apoyabrazos.
- **PELIGRO ESTRANGULACIÓN:** No coloque la silla alta en cualquier lugar donde haya cordones, tales como cordones de persianas, cortinas, teléfonos, etc.
- **ESTA SILLA ALTA ESTÁ DISEÑADA SER USADA POR UN NIÑO DE 3 AÑOS DE EDAD COMO MAXIMO.** Con un peso máximo de 40 libras (18,1 kg).
- **SIGA LAS INSTRUCCIONES DE ENSAMBLAJE CUIDADOSAMENTE.** Si experimenta alguna dificultad, por favor, contacte al Departamento de Servicio al Cliente.
- **DEJE DE USAR SU SILLA ALTA** si ésta se daña o rompe.

Parts list • Lista de las piezas

This model may not include some features shown below. **Check** that you have all the parts for this model **BEFORE** assembling your product. If any parts are missing, call Customer Service.

Este modelo podría no incluir algunas de las características que se indican a continuación. **Verifique** que tiene todas las piezas de este modelo **ANTES** de armar su producto. Si falta alguna pieza, llame al Departamento de Servicio al Cliente.

No tools required.

No requiere herramientas.

ALL MODELS • TODOS MODELOS

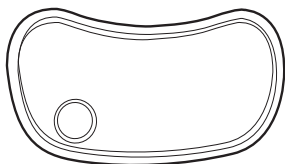
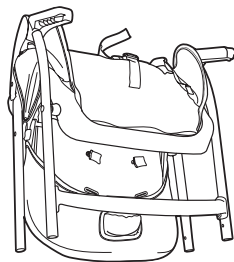
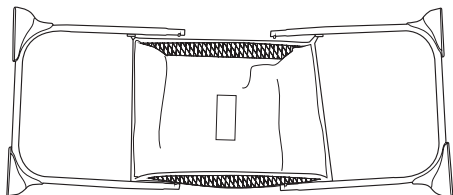

Attaching rear legs

- Colocación de las patas traseras

Insert "U" tube into the rear tubes until they snap into place.

Inserte el tubo en "U" en los tubos traseros hasta que se traben en su lugar.

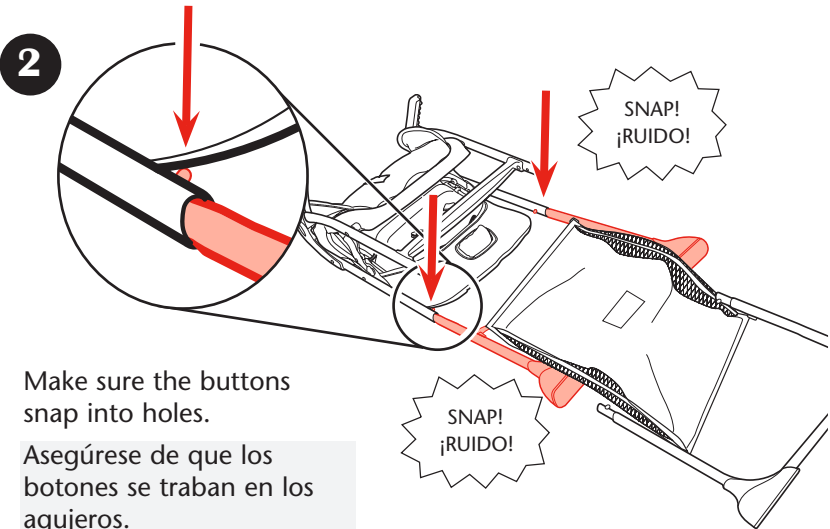
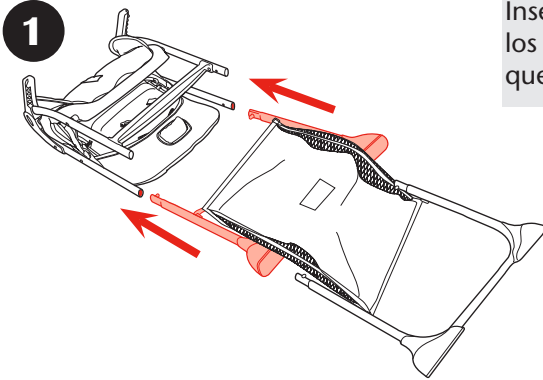

Make sure the buttons snap into holes.

Asegúrese de que los botones se traben en los agujeros.

Front legs • Patas delanteras

3

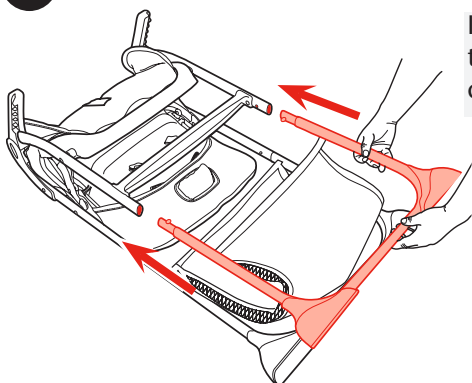

Insert "U" tube into the front leg tubes.

Inserte el tubo en "U" en los tubos de las patas delanteras.

4

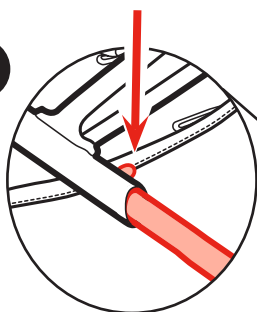

Make sure the buttons snap into holes.

Asegúrese de que los botones se traban en los agujeros.

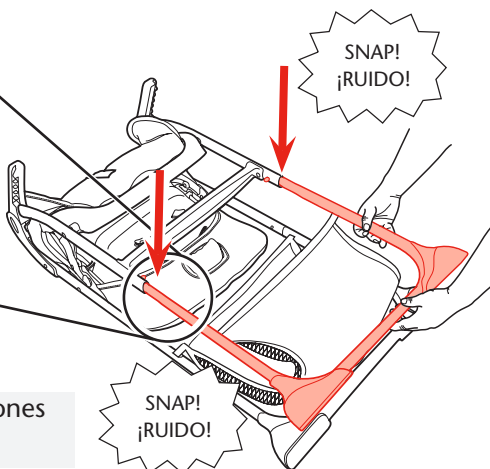

To Unfold • Para desplegar

1

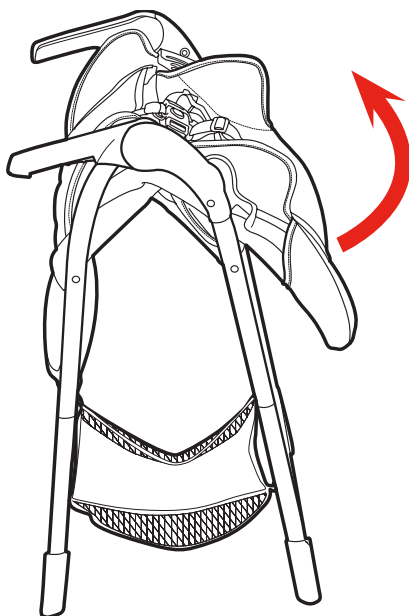

2

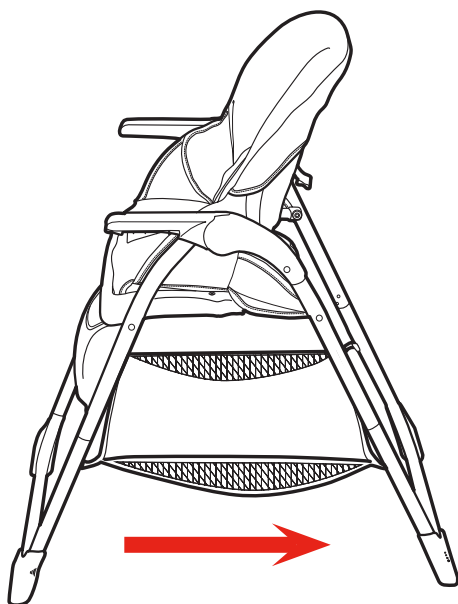

To Secure Child • Para asegurar al niño

! WARNING **Falling Hazard:** Always use the seat belt.

! ADVERTENCIA **Peligro de caída :**
Use siempre el cinturón de seguridad.

5 Point Harness • Arnés de 5 puntos

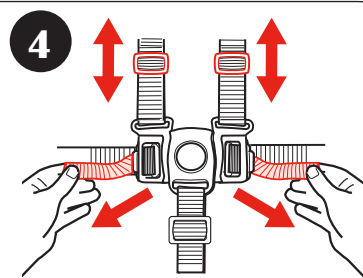
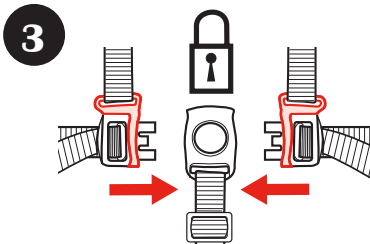
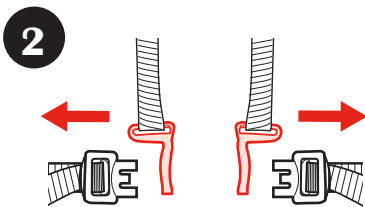
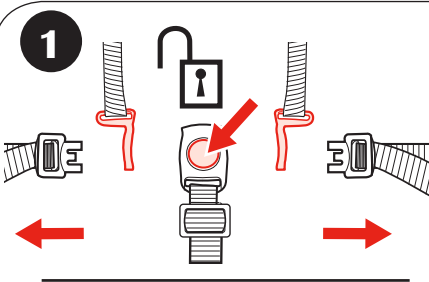

Use slide adjuster at shoulder and waist for tighter adjustment.

Use el ajuste deslizable en el hombro y la cintura para hacer ajustes más apretados.

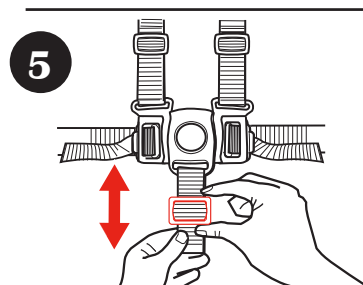

3 Point Buckle • Hebilla de 3 puntos

To convert to 3-pt harness.

Para convertirlo en un arnés de 3 puntos.

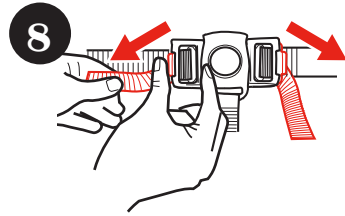
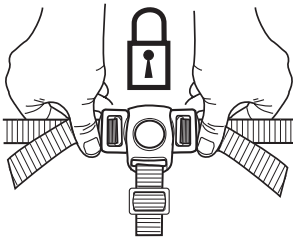
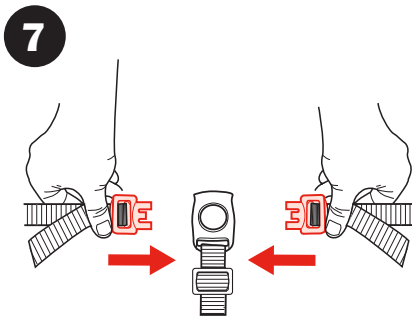
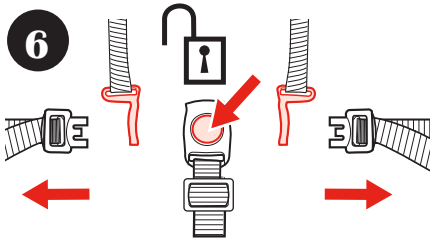

Use slide adjuster at waist for further adjustment.

Use el ajuste deslizable en la cintura para hacer ajustes adicionales.

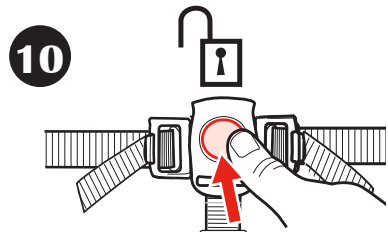
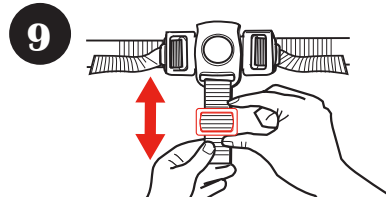

11

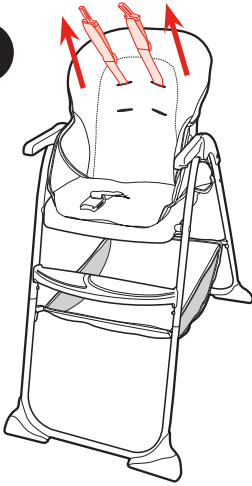

When changing harness strap slots, **MAKE SURE** harness straps are going through same slots in seat pad and seat back.

Cuando cambia las ranuras de la correa del arnés, **ASEGÚRESE** de que las correas del arnés pasan por las mismas ranuras en la almohadilla y en el respaldo del asiento.

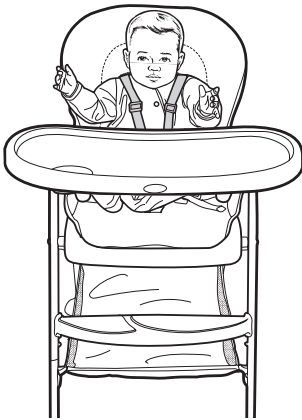

The harness straps must go into the slot that is even with or slightly above the shoulders. Avoid twisting straps.

Las correas del arnés deben pasar por la ranura a la altura o apenas por encima de los hombros. Evite doblar las correas.

Attaching Tray • Instalación de la bandeja

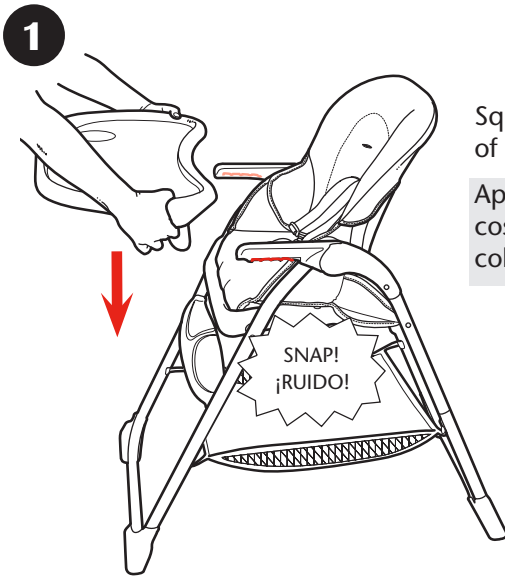
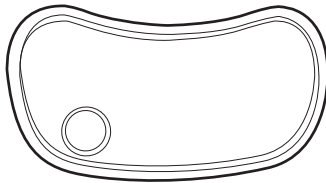

Squeeze lever on both sides of tray and place on chair.

Apriete la palanca en ambos costados de la bandeja y colóquela en la silla.

To Recline • Reclinación

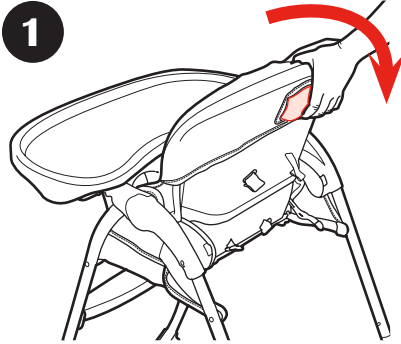

With baby out of high chair, squeeze recline lever and adjust seat back to 1 of 3 positions.

Con el bebé fuera del silla alta, apriete la palanca de reclinación y ajuste el respaldo del asiento en 1 de las 3 posiciones.

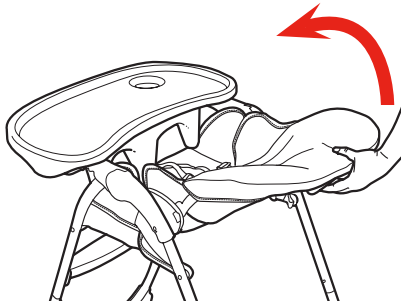

To Fold for Storage

- **Cómo plegarlo para el almacenamiento**

1

Pull up on release strap in seat area and push legs closed.

Tire hacia arriba en la correa de liberación y empuje las patas para cerrarlas.

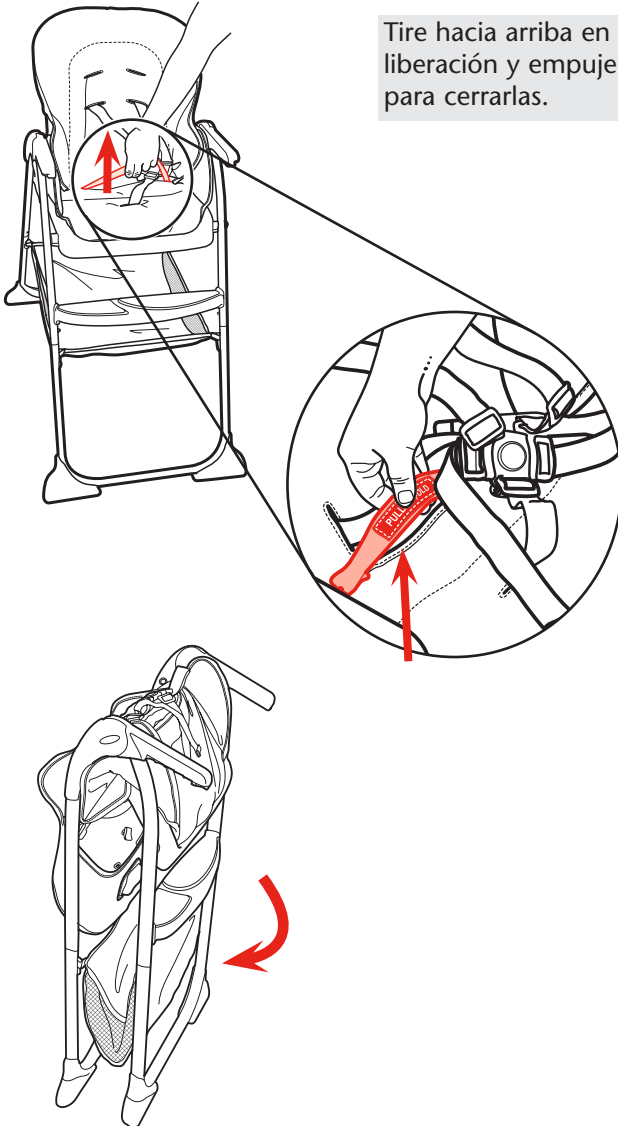

Basket

- Canasta

1

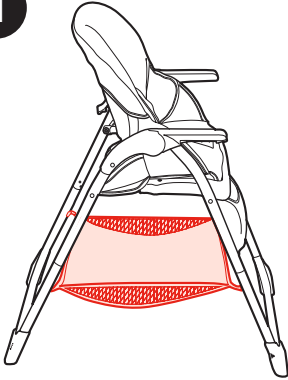

Never store items in basket that are not safe for children and never allow children to play around storage basket.

Nunca guarde artículos en la canasta que no sean seguros para los niños y nunca deje que los niños jueguen cerca de la canasta de almacenamiento.

Care and Maintenance

- **FROM TIME TO TIME CHECK YOUR HIGHCHAIR** for worn parts, torn vinyl or stitching. Replace or repair the parts as needed. Use only Graco replacement parts.
- **TO CLEAN HIGHCHAIR FRAME**, use only household soap and warm water. NO BLEACH or detergent.
- **TO CLEAN REMOVABLE SEAT COVER**, Refer to your care tag on your seat pad for washing instructions. NO BLEACH or detergent.

Cuidado y mantenimiento

- **DE VEZ EN CUANDO INSPECCIONE LA SILLA ALTA** para determinar si hay tornillos sueltos, partes gastadas o materiales rotos. Cambie o repare las piezas según sea necesario. Use solamente repuestos Graco.
- **PARA LIMPIAR EL BASTIDOR DE SU SILLA ALTA** utilice únicamente jabón y agua tibia. NO UTILICE BLANQUEADOR o detergente doméstico.
- **PARA LIMPIAR LA FUNDA DEL ASIENTO REMOVIBLE**, Consulte la etiqueta de cuidado de la almohadilla del asiento para obtener las instrucciones para el lavado. NO USE BLANQUEADOR ni detergente.

Replacement Parts • Warranty Information (USA)
Información sobre la garantía y las piezas de repuesto
(EE.UU.)

To purchase parts or accessories or for warranty information in the United States, please contact us at the following:

Para comprar piezas o accesorios o para obtener información sobre la garantía en los Estados Unidos, por favor comuníquese con nosotros en:

www.gracobaby.com
or/ó
1-800-345-4109

Product Registration (USA)
Registro del producto (EE.UU.)

To register your Graco product from within the U.S.A. visit us online at www.gracobaby.com/productregistration or return registration card provided with your product. We currently do not accept product registrations from those living outside the United States of America.

Para registrar su producto Graco desde dentro de los EE.UU., visítenos en línea en www.gracobaby.com/productregistration o envíe la tarjeta de registro provista con su producto. Actualmente no aceptamos registros de los productos de quienes viven fuera de los Estados Unidos de América.